

# **РУКОВОДСТВО ПО ЭКСПЛУАТАЦИИ АВТОМОБИЛЬНЫЙ ТЕЛЕВИЗОР**



**МОДЕЛИ:**

**RCL-700U**

**Благодарим вас за приобретение нашего устройства.**

**Внимательно прочитайте данное руководство по эксплуатации перед использованием автомобильного телевизора.**

# СОДЕРЖАНИЕ

Меры предосторожности.....	3
Внешний вид.....	4
Пульт дистанционного управления.....	6
Подключение и установка.....	7
Главное меню.....	8
Режим мультимедиа.....	12
Режим радио.....	13
Возможные неисправности.....	14
Технические характеристики.....	15

## Комплектация:

Блок питания-1 шт  
AV кабель-1 шт,  
Телевизор-1 шт  
Пульт дистанционного управления-1 шт  
Антенна-1шт.  
Автомобильный адаптер-1шт  
Подставка-1шт  
Руководство по эксплуатации-1шт  
Гарантийный талон-1шт

# МЕРЫ ПРЕДОСТОРОЖНОСТИ

Меры предосторожности при эксплуатации:

- Телевизор может работать от сетевого блока питания(адаптера AC/DC поставляемого в комплекте) или от автомобильного адаптера (12В);
- Если ТВ не используется долгое время, отключите питание во избежание возгораний и перегревов;
- Не отвлекайтесь на управление телевизором и просмотр видео во время движения автомобиля. Управление телевизора необходимо производить только после полной остановки транспортного средства;
- На экране телевизора могут присутствовать несколько малоконтрастных светлых или темных пятен. Это часто встречающееся явление в технологии активных матриц для ТВ, которое не приводит к возникновению других дефектов или изъянов;
- Никогда не пытайтесь произвести ремонт ТВ самостоятельно. При обнаружении любых дефектов или изъянов, пожалуйста, сразу же выключите телевизор и обратитесь в ближайший авторизованный сервисный центр. Ни в коем случае не разбирайте телевизор. Это может привести к выходу аппарата из строя.

Хранение и содержание

- Храните и эксплуатируйте телевизор только при нормальной температуре окружающей среды. Рекомендуется хранить устройство при температуре от -20 С до +60 С;
- Не устанавливайте данное изделие рядом с ванной, раковиной умывальника, кухней и другими местами связанными с водой;
- Не устанавливайте телевизор в местах с высоким уровнем влажности или запыленности, это может привести к выходу его из строя;
- Обращайтесь с телевизором осторожно, оберегайте его от ударов;
- Никогда не помещайте телевизор внутрь коробки вместе с предметами, которые могут его повредить. Не допускайте соприкосновения и(или) трения телевизора с острыми предметами.

Уход

- Перед началом чистки отсоедините от телевизора все электрические провода;
- Крышку, экран и кнопки телевизора рекомендуется протирать только влажной салфеткой, слегка увлажненной моющим средством;
- Не используйте при чистке абразивные вещества; моющие средства, содержащие порошок, алкоголь, бензин, а также различные химикаты.

# ВНЕШНИЙ ВИД

## Лицевая сторона

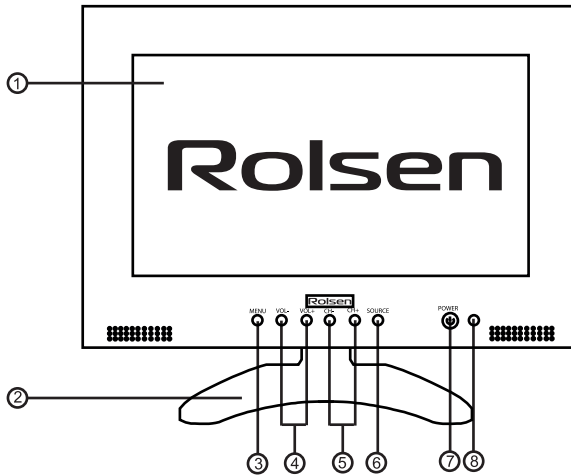

- |                                     |                           |
|-------------------------------------|---------------------------|
| 1) TFT экран;                       | 2) Подставка;             |
| 3) Кнопка доступа к меню;           | 4) Регулировка громкости; |
| 5) Переключение каналов;            | 6) AV/TV переключатель;   |
| 7) Включение/выключение телевизора; | 8) Индикатор питания.     |

## Задняя сторона

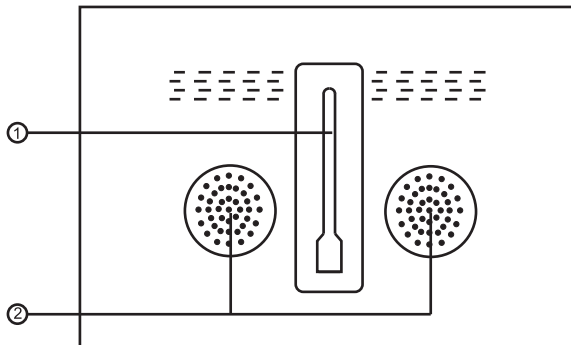

- |                         |              |
|-------------------------|--------------|
| 1) Крепление подставки; | 2) Динамики. |
|-------------------------|--------------|

## Левая сторона

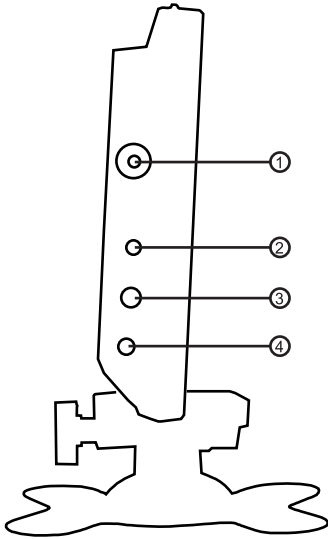

- 1) Антенное гнездо;
- 3) Гнездо для наушников;
- 5) AV выход;
- 7) Разъем для подключения карт памяти.

## Правая сторона

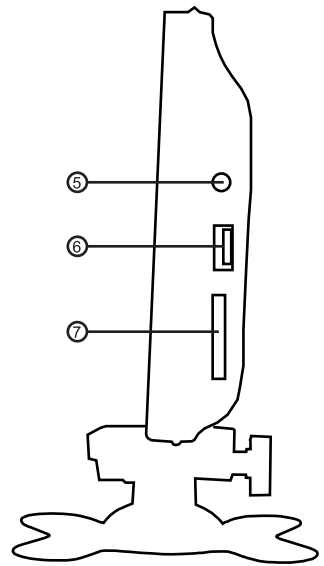

- 2) AV вход;
- 4) Разъем для подключения адаптера питания;
- 6) Разъем USB 2.0;

# ПУЛЬТ ДИСТАНЦИОННОГО УПРАВЛЕНИЯ

- 1) POWER (⏻) - Включение/выключение устройства;
- 2) SD/USB - Переключение между USB накопителем и SD картой памяти;
- 3) MUTE (🔇) - Включение/выключение звука;
- 4) DISPLAY - Отображение текущего телеканала;
- 5) GOTO - Переход на заданную точку воспроизведения;
- 6) 0..9 - Цифровые клавиши;
- 7) SUB-T - Выбор языка субтитров;
- 8) AUDIO - Выбор звуковой дорожки;
- 9) RETURN - Выход из меню;
- 10) +/- - Включение дву/трех значных каналов;
- 11) SOURCE - Переключение между режимами ТВ, AV и мультимедиа;
- 12) ▲/▼ - Навигационные клавиши для управления в меню;
- (CH-/CH+ - Просмотр предыдущего/следующего канала)
- 13) ◀/▶ - Навигационные клавиши для управления в меню;
- 14) SETUP - Настройка параметров изображения;
- 15) ENTER - Подтверждение выбора подсвеченного параметра;
- 16) MENU - Вызов основного меню;
- 17) VOL-/VOL+ - Уменьшение/увеличение громкости;
- 18) ■ - Остановка воспроизведения медиафайла;
- 19) SLOW - Медленное воспроизведение фильмов;
- 20) ⏸ - Запуск воспроизведения медиафайлов;  
Постановка на паузу воспроизведения медиа файла;
- 22) REPEAT - Включение/выключение режима повтора;
- 23) ◀◀/▶▶ - Перемотка назад/вперед при воспроизведении медиафайла;
- 24) ZOOM - Увеличение/ уменьшение масштаба просмотра изображений и фильмов;
- 25) PBC - Возвращение к предыдущему пункту в режиме мультимедиа;
- 26) ◀◀/▶▶ - Переход на предыдущий/следующий файл;

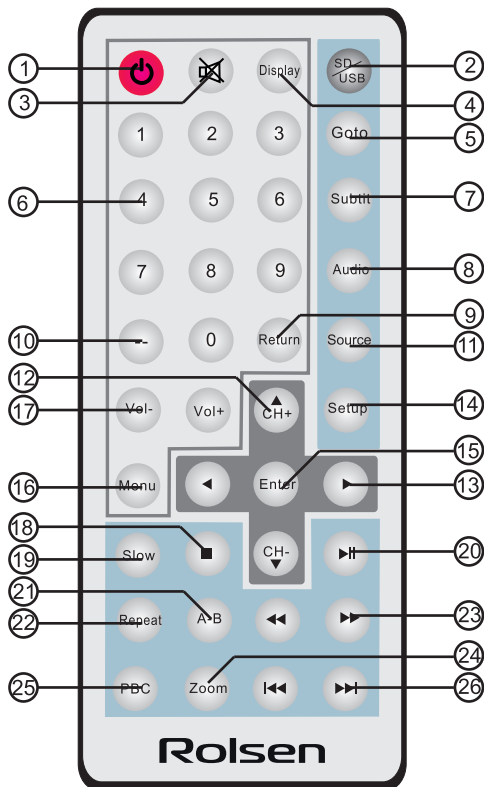

# ПОДКЛЮЧЕНИЕ И УСТАНОВКА

## Установка подставки:

Вставьте до конца металлическую пластину кронштейна в разъем на задней части телевизора, а затем отрегулируйте высоту.



## Подключение питания:

Подключите адаптер питания к розетке электрического тока (или к автомобильному разъему прикуривателя).

Кабель от адаптера питания подключите к гнезду для подключения адаптера питания, находящейся на левой стороне телевизора.

## Подключение наушников:

Если вы хотите слушать телевизор через наушники, подключите наушники в гнездо для наушников на телевизоре.

## Внимание:

После подключения наушников звук не будет поступать на динамики.

## Аудио-видео подключение:

Подключите внешний видео провод в желтое видео гнездо, внешний аудио провод в красное аудио гнездо.

Разъем AV in кабеля вставьте в гнездо AV in телевизора.

## Внимание!

В телевизоре RCL-700U присутствует разъем AV out. Для передачи AV сигнала на другой телевизор вам необходимо подключить AV кабель к выходу AV out телевизора.

# ГЛАВНОЕ МЕНЮ

Нажмите кнопку MENU для отображения на экране главного меню телевизора:  
Меню «НАСТРОЙКИ»:

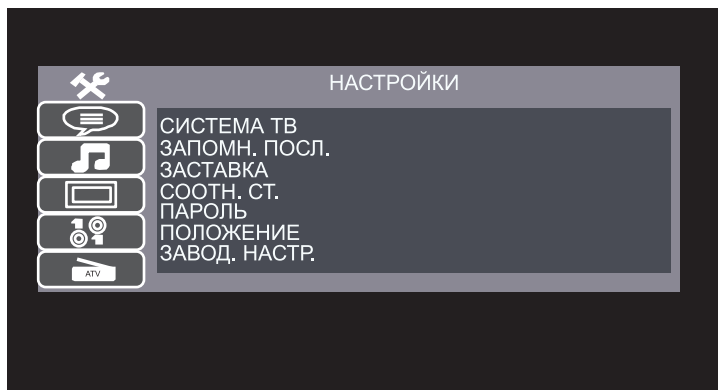

Система ТВ: Выберите подходящую видео систему(PAL,NTSC и т.д.)

Запомн. посл.: Запомнить последний воспроизведенный мультимедиа файл

Заставка: Включение/выключение заставки появляющейся, когда телевизор перешел в режим сна.

Соотн. сторон: Выберите подходящее соотношение сторон;

Пароль: Установите собственный пароль для блокирования ненужного контента.  
(пароль по умолчанию 0000)

Положение(родительский контроль): Выставьте ограничение для просмотра мультимедийного контента.

Завод. настр.: Выберите этот пункт для сброса всех настроек телевизора на заводские  
Меню «ЯЗЫК»:

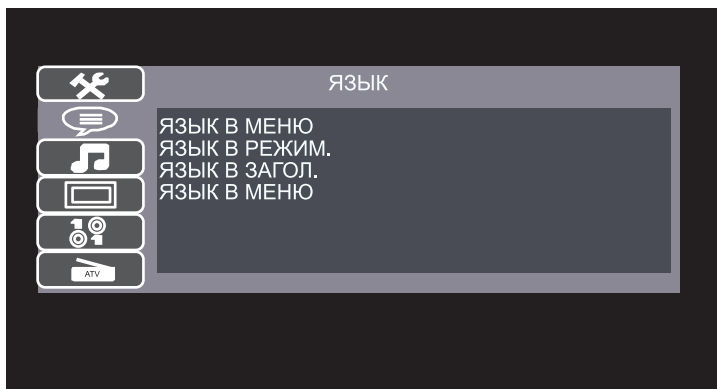

Выберите предпочитаемый язык меню, заголовков и других пунктов.



Меню «ГРОМКОСТЬ»:

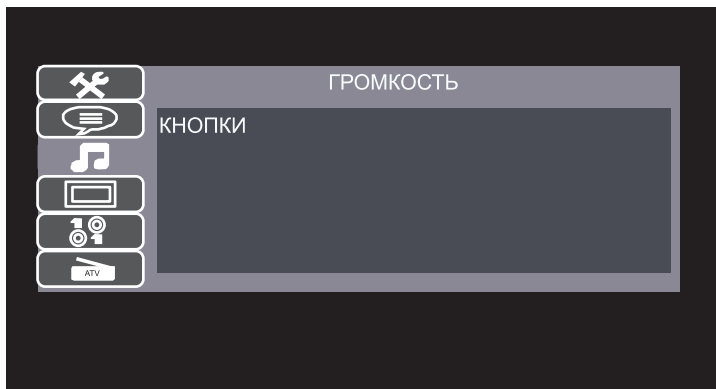

Кнопки: выставьте желаемую громкость при нажатии кнопок.

Меню «ИЗОБРАЖЕНИЕ»:

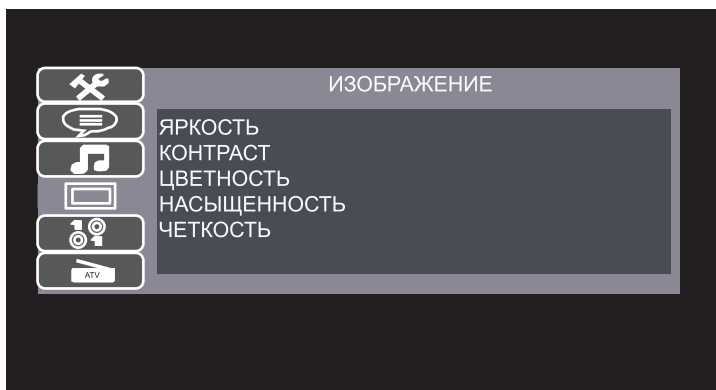

Яркость: выставьте желаемую яркость изображения;

Контраст: выставьте желаемый контраст изображения;

Цветность: выставьте желаемую цветность изображения;

Насыщенность: выставьте желаемую насыщенность изображения;

Четкость: выставьте желаемую четкость изображения.

# ГЛАВНОЕ МЕНЮ

Меню «АУДИО ВЫХОД»:

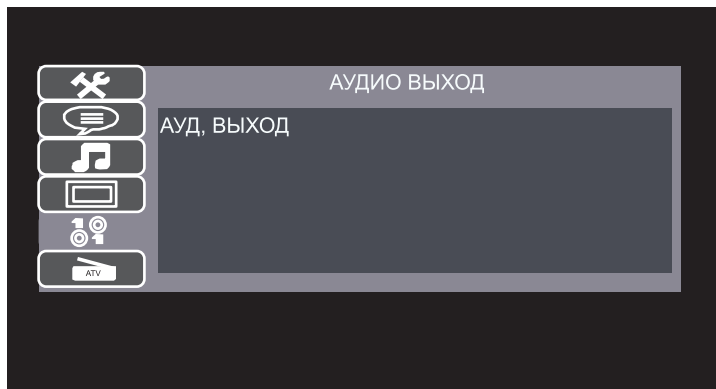

Ауд. выход: выберите желаемый аудио выход.

Меню «НАСТРОЙКА ТВ»:

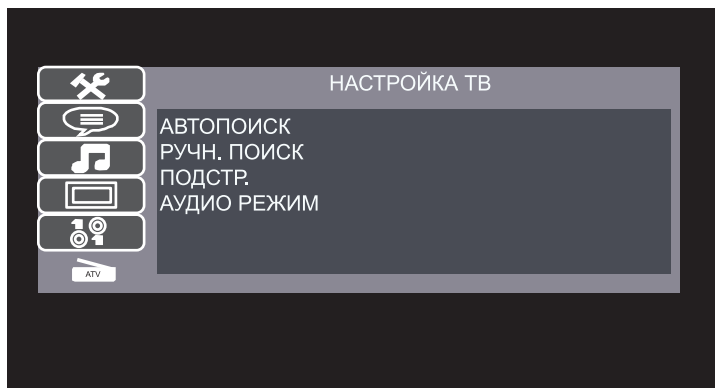

Автопоиск: Для входа в режим автопоиска ТВ каналов выберите данный пункт

Ручной поиск: Для входа в режим ручного поиска ТВ каналов выберите данный пункт

Подстр.: Для подстройки канала выберите данный пункт. Подстройте частоту с помощью кнопок ◀/▶ пульта ДУ.

Аудио режим: Выберите подходящий режим аудиорежим для ТВ каналов.

Настройка «ИЗОБРАЖЕНИЕ»: Для вызова настройки изображения нажмите кнопку «SETUP» на пульте ДУ

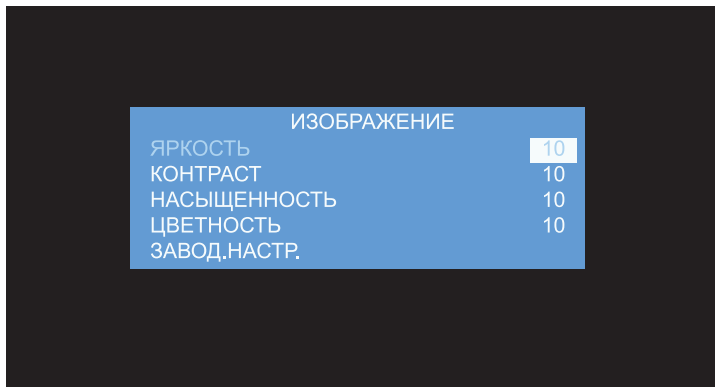

Яркость: Выберите желаемую яркость дисплея;

Контраст: Выберите желаемый контраст дисплея;

Насыщенность: Выберите желаемую насыщенность дисплея;

Цветность: Выберите желаемую цветность дисплея;

Завод. настр.: Выберите данный пункт для возвращения настроек в стандартный вид.

# РЕЖИМ МУЛЬТИМЕДИА

Для входа в РЕЖИМ МУЛЬТИМЕДИА необходимо нажать на кнопку SOURCE пульта ДУ и выбрать МУЛЬТИМЕДИА. Для переключения между SD картой и USB накопителем нажмите кнопку SD/USB и выберите либо USB накопитель, либо SD карту памяти.

После входа в режим мультимедиа вы попадете в меню выбора мультимедийных файлов. Вы можете войти в режим просмотра фотографий, видеоклипов, электронных книг или прослушивания музыкальных записей. Для выбора режимов мультимедиа используйте навигационные кнопки ◀/▶ и ENTER пудьта ДУ.

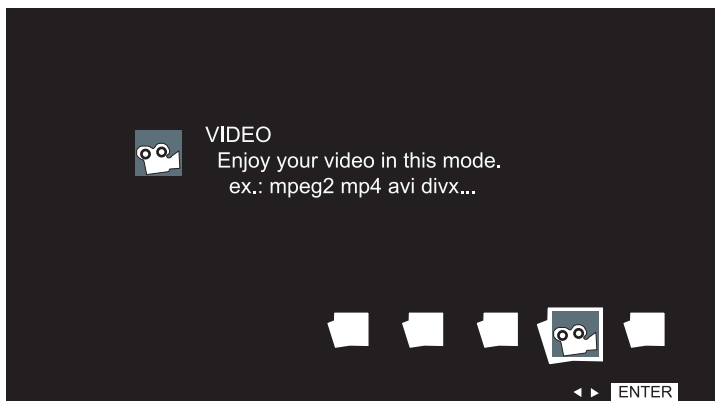

После выбора режима перед вами появится файловый браузер, в котором отображается содержимое вашего накопителя или карты памяти.

Внимание:

РЕЖИМ МУЛЬТИМЕДИА доступен только в телевизоре RCL-700U.

# РЕЖИМ РАДИО

Для входа в РЕЖИМ ВОСПРОИЗВЕДЕНИЯ РАДИО необходимо нажать на кнопку SOURCE пульта ДУ и выбрать пункт РАДИО. После входа в РЕЖИМ РАДИО вы попадете в меню настройки радиостанций.

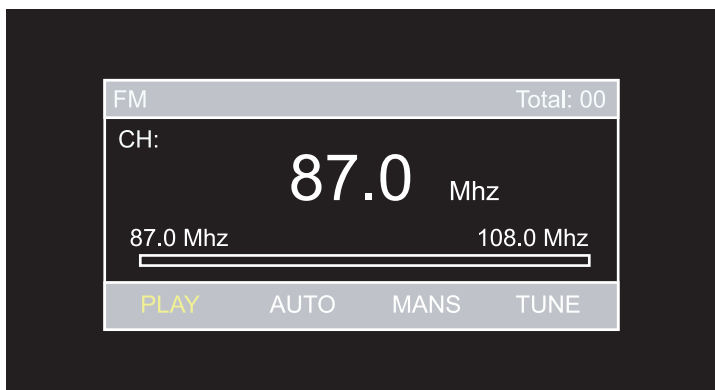

Для подсвечивания нужного пункта меню используйте кнопки ◀/▶. Для выбора подсвеченного пункта нажмите кнопку ENTER на пульте ДУ.

Выберите пункт PLAY для воспроизведения радиостанций;

Выберите пункт AUTO для автоматической настройки радиостанций, все пойманные радиостанции будут сохранены в памяти телевизора;

Выберите пункт MANS для поиска и сохранения радиостанций вручную;

Выберите пункт TUNE для подстройки частоты нужной станции. Используйте опцию подстройки для улучшения качества принимаемого радио сигнала.

# ВОЗМОЖНЫЕ НЕИСПРАВНОСТИ

## Устранение неисправностей

В таблице приведены способы, которые помогут вам устранить возникшие неполадки. Перед началом проверки тщательно проверьте правильность подключения телевизора.

Неисправность	Причина
Нет звука и изображения	Адаптер переменного тока или автомобильный адаптер подсоединены неправильно. Элементы питания неработоспособны или подключены не верно. Не нажата кнопка питания (⏻).
Нет изображения	Проверьте правильность настройки канала. Заново настройтесь на канал.
Нет звука	Проверьте правильность настройки уровня громкости. Подключены наушники.
Темное изображение	Настройте опции «яркость» и «контрастность».
Рябь, искажение	Неправильно настроена антенна. Сильные внешние помехи. Сильные помехи в бортовой сети.
Совмещенное изображение	Неправильно настроена антенна. Сильные внешние помехи. Сильные помехи в бортовой сети.
Плохой цвет	Проверьте правильность настройки цветности.
Телевизор не реагирует на кнопки ПДУ	Неработоспособен элемент питания пульта. Пульт направлен не точно на телевизор.

# ТЕХНИЧЕСКИЕ ХАРАКТЕРИСТИКИ

Категория	Параметр	Значение
Тюнер	Диапазон частот	VHF-L: 48,25-161,25 МГц VHF-H: 160,25-464,25 МГц UHF: 463,25-863,25 МГц
Экран	Диагональ	7 дюймов
	Разрешение	480X234
Питание	Напряжение	DC 10-12 В
	Мощность	10Вт

Уважаемые покупатели!

Обратите внимание, что технические характеристики, дизайн и алгоритмы работы устройства могут быть изменены без предварительного уведомления! Все иллюстрации, приведенные в данной инструкции, являются схематическими изображениями объектов и могут отличаться от их реального внешнего вида.

Производитель устанавливает срок службы изделия 3 года.



## Производитель:

East Kit Electronics (Shanghai) Co., Ltd., Китай,  
№.2618 GUDAI RD. SHANGHAI 201100, CHINA

Компания Ист Кит Электроникс(Шанхай), Китай,  
Шанхай, 201100, пр. Гудай № 2618.

Сделано в Китае



Для уточнения адреса и телефона сервисного центра в вашем городе звоните по телефону информационного центра Rolsen Electronics

**8-800-200-5601** (звонок по России бесплатный).

Подробную информацию о **сервисных центрах** можно найти на официальном сайте компании **[www.rolsen.ru](http://www.rolsen.ru)**.



 (Утилизация отходов производства электрического и электронного оборудования) Символ зачеркнутой мусорной корзины говорит о том, что после завершения срока эксплуатации данное изделие нельзя выбрасывать вместе с обычным хозяйственным мусором. Для предотвращения вреда окружающей среде и здоровью людей от неконтролируемой ликвидации отходов, не выбрасывайте данное изделие вместе с обычным мусором и утилизируйте его с ответственностью, необходимой для повторного использования материальных ресурсов. Частным лицам для получения информации о правилах утилизации на их территории необходимо связаться с отделом утилизации отходов местного органа управления.