

РУКОВОДСТВО ПО ЭКСПЛУАТАЦИИ АВТОМОБИЛЬНЫЙ ТЕЛЕВИЗОР



МОДЕЛЬ:

RCL-1000Z

Благодарим вас за приобретение нашего устройства.

Внимательно прочитайте данное руководство по эксплуатации перед использованием автомобильного телевизора.

СОДЕРЖАНИЕ

Меры предосторожности.....	3
Внешний вид.....	4
Пульт дистанционного управления.....	6
Подключение и установка.....	7
Стартовое меню.....	9
Главное меню.....	10
Возможные неисправности.....	23
Технические характеристики.....	24

Комплектация:

Адаптер переменного тока AC/DC-1 шт

AV кабель-1 шт.

Телевизор-1 шт

Пульт дистанционного управления-1 шт

Антенна-1шт.

Автомобильный адаптер постоянного тока-1шт

Подставка-1шт

Руководство по эксплуатации-1шт

Гарантийный талон-1шт

МЕРЫ ПРЕДОСТОРОЖНОСТИ

Меры предосторожности при эксплуатации:

- Телевизор может работать от сетевого блока питания(адаптера AC/DC поставляемого в комплекте) или от автомобильного адаптера (12В);
- Если ТВ не используется долгое время, отключите питание во избежание возгораний и перегревов;
- Не отвлекайте ваше внимание на управление телевизором и просмотр видео во время движения автомобиля. Управление телевизора необходимо производить только после полной остановки транспортного средства;
- На экране телевизора могут присутствовать несколько очень малоконтрастных светлых или темных пятен. Это часто встречающееся явление в технологии активных матриц для ТВ, которое не приводит к возникновению других дефектов или изъянов;
- Никогда не пытайтесь произвести ремонт ТВ самостоятельно. При обнаружении любых дефектов или изъянов, пожалуйста, сразу же выключите телевизор и обратитесь в ближайший авторизованный сервисный центр. Ни в коем случае не разбирайте телевизор. Это может привести к выходу аппарата из строя.

Хранение и содержание

- Храните и эксплуатируйте телевизор только при нормальной температуре окружающей среды. Рекомендуется хранить устройство при температуре от -20 С до +60 С;
- Не устанавливайте данное изделие рядом с ванной, раковиной умывальника, кухней и другими местами связанными с водой;
- Не устанавливайте телевизор в местах с высоким уровнем влажности или запыленности, это может привести к выходу его из строя;
- Обращайтесь с телевизором осторожно, оберегайте его от ударов;
- Никогда не помещайте телевизор внутрь коробки вместе с предметами, которые могут его повредить. Не допускайте соприкосновения и(или) трения телевизора с острыми предметами.

Уход

- Перед началом чистки отсоедините от телевизора все электрические провода;
- Крышку, экран и кнопки телевизора рекомендуется протирать только влажной салфеткой, слегка увлажненной моющим средством;
- Не используйте при чистке абразивные вещества; моющие средства, содержащие порошок, алкоголь, бензин, а также различные химикаты.

ВНЕШНИЙ ВИД

Лицевая сторона

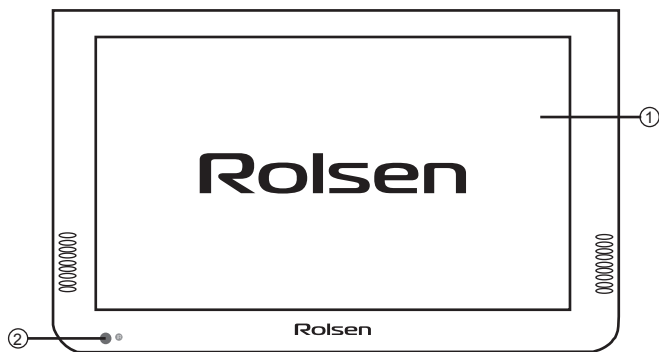

1) TFT экран;

2) Приемник сигналов ПДУ.

Задняя сторона

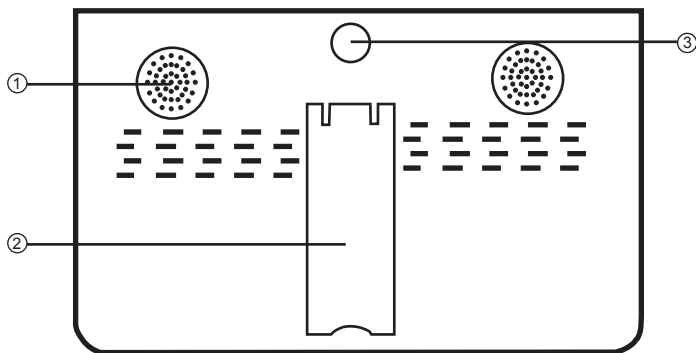

1) Динамики;

2) Подставка;

3) Крепление подставки.

Левая сторона

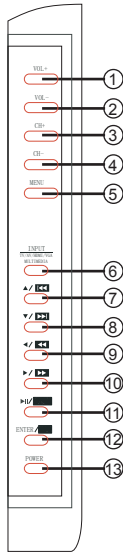

Правая сторона

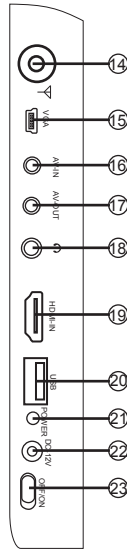

- 1) Увеличение громкости;
- 3) Следующий канал;
- 5) Вызов главного меню;
- 7) Вверх/Пред. файл;
- 9) Влево/Перемотка назад;
- 11) Воспроизведение(пауза)/Выход;
- 13) Переход в режим ожидания;

- 2) Уменьшение громкости;
- 4) Предыдущий канал;
- 6) Выбор источника воспроизведения;
- 8) Вниз/След. файл;
- 10) Вправо/Перемотка вперед;
- 12) Войти/Настройки;
- 14) Антенное гнездо;
- 16) AV вход;
- 17) AV выход;
- 18) Гнездо для наушников;
- 20) Разъем USB 2.0;
- 22) Разъем для подключения адаптера питания;

ПУЛЬТ ДИСТАНЦИОННОГО УПРАВЛЕНИЯ

- 1) POWER (⏻) - Включение/выключение устройства;
- 2) MUTE (🔇) - Включение/выключение звука;
- 3) DISPLAY - Отображение текущего телеканала;
- 4) INPUT - Переключение между режимами ТВ, AV и мультимедиа;
- 5) VOL-/VOL+ - Уменьшение/увеличение громкости;
- 6) ⏮/⏭ - Переход на предыдущий/следующий файл;
- 7) MENU - Вызов основного меню;
- 8) RETURN - Выход из меню;
- 9) ENTER - Подтверждение выбора подсвеченного параметра;
- 10) ▲/▼ - Навигационные клавиши для управления в меню;
- 11) ◀/▶ - Навигационные клавиши для управления в меню;
- 12) (◀◀/▶▶) - Перемотка назад/вперед при воспроизведении медиафайла)
- 13) STOP - Остановка воспроизведения медиафайла;
- 14) PLAY - Запуск воспроизведения медиафайлов; Постановка на паузу воспроизведения медиа файла;
- 15) SEARCH - Переход к режиму автопоиска;
- 16) SUB - Включение/выключение субтитров;
- 17) PVR - Запись телепередачи;
- 18) 0..9 - Цифровые клавиши;
- 19) TTX - Переход к режиму телетекст;
- 20) AUDIO - Изменить аудио дорожку ;
- 21) SETUP - Переход к основному меню;
- 22) FAV - Показать список избранных каналов;
- 23) INFO - Просмотр информации о канале;
- 24) Цветные кнопки - Кнопки для использование в режиме телетекста;
- 25) EPG - Вызов страницы телегида.

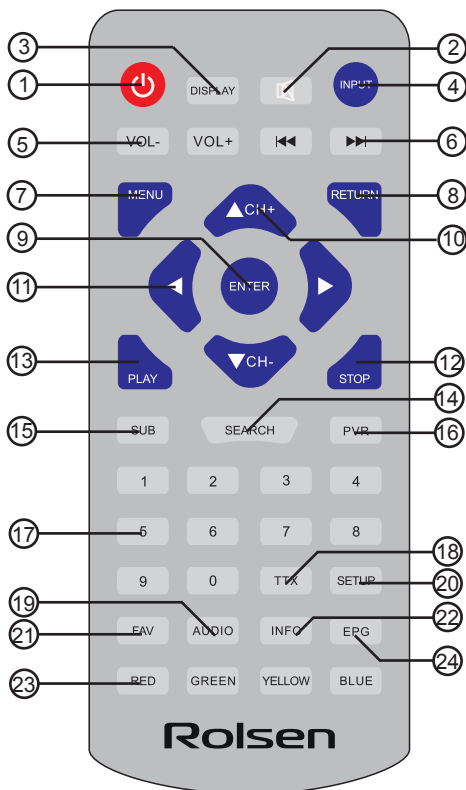

ПОДКЛЮЧЕНИЕ И УСТАНОВКА

Установка на плоской поверхности:

- На задней стороне телевизора установлена подставка для установки устройства на плоской поверхности.(рис. 1);
- Вытащите данную подставку и обоприте телевизор на нее.(рис.2).

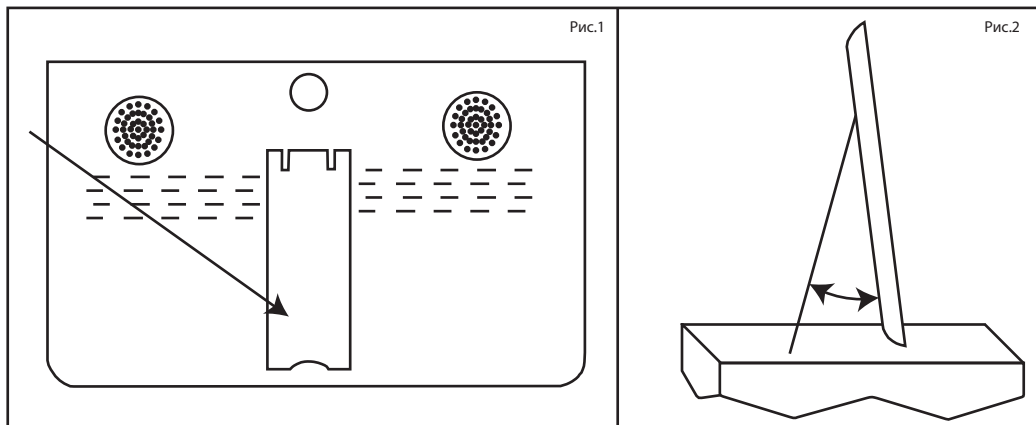

Установка в подголовнике:

- Достаньте подголовник из кресла автомобиля;
- Оденьте на направляющие подголовника специальную пластину для крепления(рис. 3);
- Прикрутите автомобильное крепление к задней стороне телевизора (рис. 4);
- Вставьте крепление с установленным телевизором в монтажную пластину(находящуюся на направляющих подголовника)(рис.5);
- Для извлечения телевизора нажмите кнопку находящуюся на креплении и потяните телевизор на себя(рис.6).

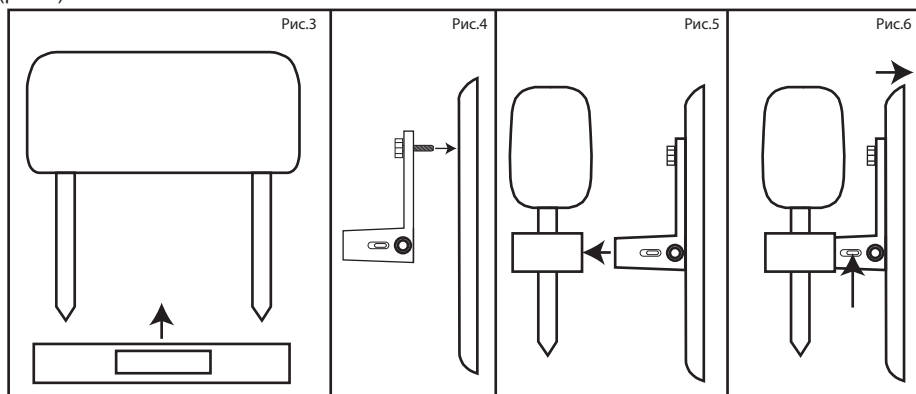

Подключение питания:

Подключите адаптер питания к розетке электрического тока(или к автомобильному разъему прикуривателя).

Кабель от адаптера питания подключите к гнезду для подключения адаптера питания, находящейся на левой стороне телевизора.

Подключение наушников:

Если вы хотите слушать телевизор через наушники, подключите наушники в гнездо для наушников на телевизоре.

Внимание:

После подключения наушников звук не будет поступать на динамики.

Аудио-видео подключение:

CVBS:

Подключите внешний видео кабель в желтое видео гнездо, внешний аудио кабель в красное аудио гнездо.

Разъем AV in кабеля вставьте в гнездо AV in телевизора.

HDMI:

Данное устройство оснащено HDMI входом. Вы можете подключить внешнее устройство к телевизору по HDMI. Для этого подключите HDMI кабель к телевизору и другой конец кабеля к другому устройству.

VGA:

По VGA интерфейсу вы можете передавать видеoinформацию

СТАРТОВОЕ МЕНЮ

После правильного выполнения всех соединений включите телевизор. Нажмите клавишу [Power] для включения телевизора. Если вы впервые используете устройство или выполнили сброс настроек к заводским значениям перед выключением, тогда на экране появится стартовое меню («Быстрая настройка»).

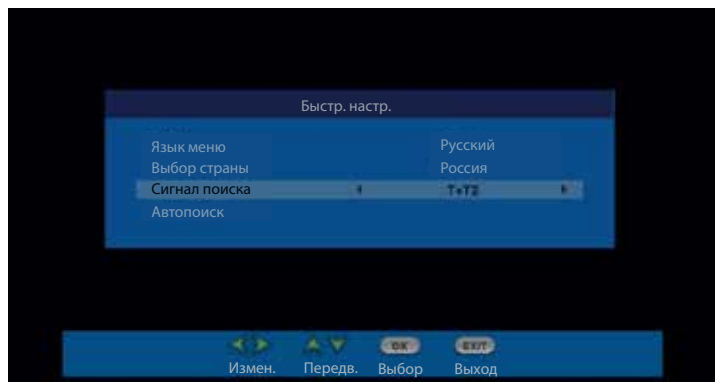

- 1) Язык меню. С помощью кнопок [◀/▶], выберите наиболее удобный для вас язык отображения основного меню.
- 2) Выбор страны. Кнопками [◀/▶], выберите страну, где вы находитесь в данный момент.
- 3) Сигнал поиска. Кнопками [◀/▶], выберите сигнал, который хотите настроить.
- 4) Автопоиск. Нажмите кнопку [OK] для запуска автопоиска каналов.

Как только автопоиск будет завершен, вы сможете смотреть телепередачи.

ГЛАВНОЕ МЕНЮ

Нажмите кнопку [MENU] для отображения на экране главного меню телевизора. Для навигации по пунктам меню используйте кнопки [▲/▼] и [◀/▶].

Меню «ИЗОБРАЖЕНИЕ»:

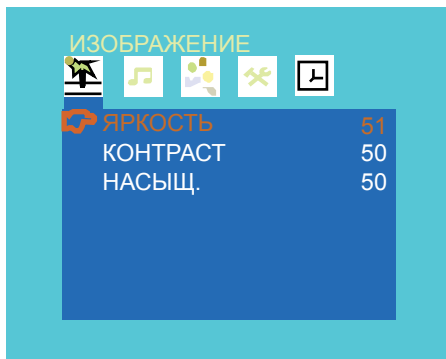

ЯРКОСТЬ: выставьте желаемую яркость изображения;
КОНТРАСТ: выставьте желаемый контраст изображения;
ЦВЕТНОСТЬ: выставьте желаемую цветность изображения.

Меню «ГРОМКОСТЬ»:

ГРОМКОСТЬ: Выставьте желаемый уровень громкости. Для изменения уровня громкости также можно воспользоваться кнопками [VOL+]/[VOL-] пульта ДУ.

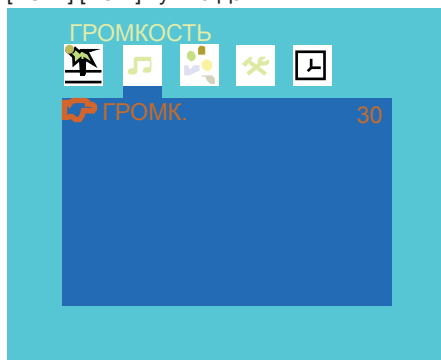

Меню «ОПЦИИ»:

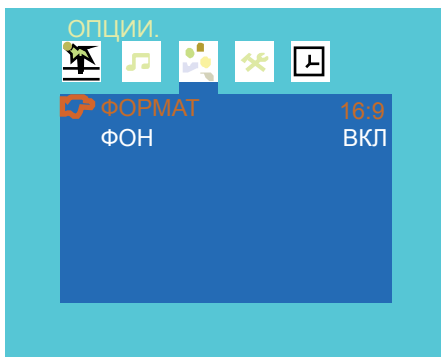

ФОРМАТ: Выберите соотношение сторон подходящее для вашего телевизора и видеосигнала.
ФОН: Выберите ВКЛ. для включения синего фона телевизора, для выбора черного фона выберите опцию ВЫКЛ.

Меню «СИСТЕМА»:

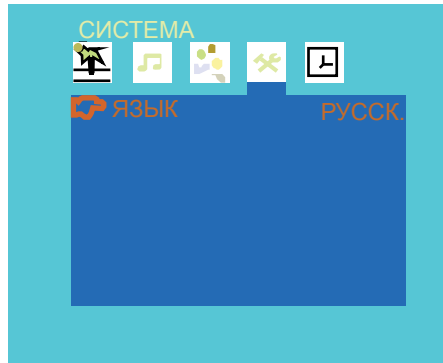

ЯЗЫК: Выберите язык интерфейса, подходящий для вас;

Меню «ЧАСЫ»:

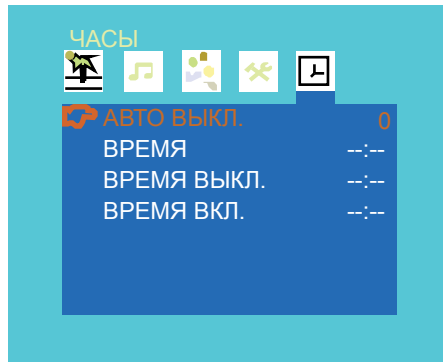

АВТО ВЫКЛЮЧЕНИЕ: Выставьте количество минут через которое телевизор перейдет в режим ожидания;

ВРЕМЯ: Выставьте текущее время;

ВРЕМЯ ВЫКЛЮЧЕНИЯ: Выставьте время для автоматического отключения телевизора;

ВРЕМЯ ВКЛЮЧЕНИЯ: Выставьте время для автоматического включения телевизора.

ГЛАВНОЕ МЕНЮ

1. Быстрая настройка

Нажмите клавишу [SETUP] и выберите пункт «Быстрая настройка», с помощью кнопки [OK]. В этом меню вы сможете настроить опции управления программой. С помощью навигационных клавиш [▲/▼] выберите параметр, нажмите [OK] или [◀/▶] для изменения его значения. После окончания операции нажмите [RETURN] для выхода из меню.



Питание антенны : Если Вы подключили к ресиверу активную антенну, то вы можете включить питание вашей антенны с помощью ресивера;

Выбор страны: Выберите страну, в которой находитесь в данный момент;

Сигнал поиска: Выберите сигнал вещание, которого хотите посмотреть;

Автопоиск: Для поиска и сохранения всех каналов автоматически, выберите пункт меню «Автопоиск». При использовании автопоиска, все сохраненные каналы до этого, перезапишутся. Для запуска автопоиска нажмите кнопку [OK]; Для отмены автопоиска каналов, нажмите кнопку [RETURN].

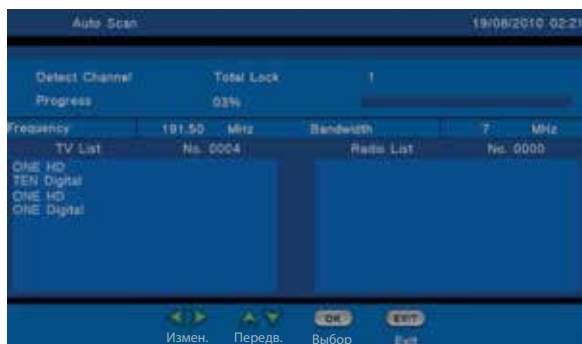

Ручной поиск: Для поиска и сохранения каналов, без изменения сохраненного списка каналов, выберите пункт «Ручной поиск». Для изменения номера канала, частоты, диапазона используйте кнопки [◀/▶]. После выбора канала внизу появится шкала сила и качество принимаемого сигнала. Для начала поиска нажмите кнопку [OK]. Для выхода из ручного поиска нажмите кнопку [RETURN].

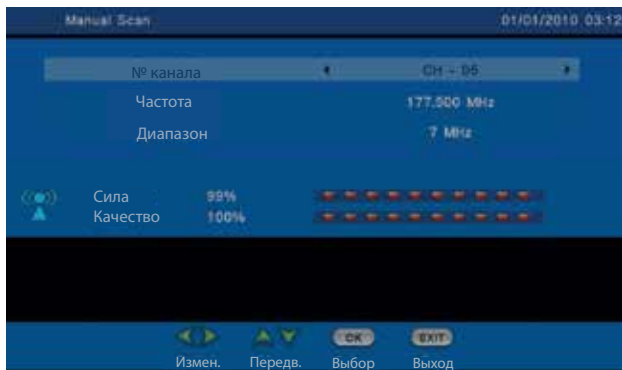

После, того как будут найдены каналы. Они автоматически будут добавлены в список каналов. Если каналы не будут найдены, то приемник автоматически выйдет из ручного поиска.

2. Редактор каналов

Нажмите клавишу [SETUP] и выберите пункт «Редактор каналов», с помощью кнопки [OK]. В этом меню вы сможете отредактировать список ТВ и радио каналов, посмотреть телегид. С помощью навигационных клавиш [▲/▼] выберите параметр, нажмите [OK] или [◀/▶] для изменения его значения. После окончания операции нажмите [RETURN] для выхода из меню.

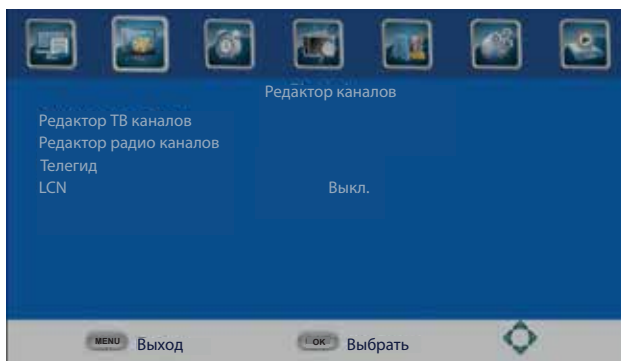

Редактор ТВ(радио) каналов: Вы можете отредактировать список ТВ(радио) каналов, с помощью этого меню.

ГЛАВНОЕ МЕНЮ



Предпросмотр цифровых телеканалов:

Если вы смотрите какую-либо телепередачу и хотите переключиться на другой канал в заданное время (к началу любимой передачи), то выполните следующие действия:

- Нажмите [EPG] для вызова списка телепрограмм;
- Выберите желаемый телеканал, используя клавиши [▲/▼];
- Выберите телепрограмму, которую вы хотите посмотреть позже (на которую вы хотите переключиться);
- Нажмите [OK], после чего нажмите [Желтую кнопку]. Во всплывающем окне вы можете изменить канал, дату и время;
- Выберите «РАСПИС.» в пункте «РЕЖИМ ТАЙМЕРА»;
- Нажмите [RETURN] для выхода.

За несколько секунд до переключения программы появится предупреждение с отсчетом времени до переключения.



LCN:

Сортировка по LCN(логическому номеру канала).

3. Время:

Нажмите клавишу [SETUP] и выберите «Время». В этом меню вы сможете правильно выставить настройки часов и таймера. Используйте навигационные клавиши [▲/▼] для выбора параметра и [◀/▶] для его настройки. Нажмите [RETURN] для выхода из подменю.

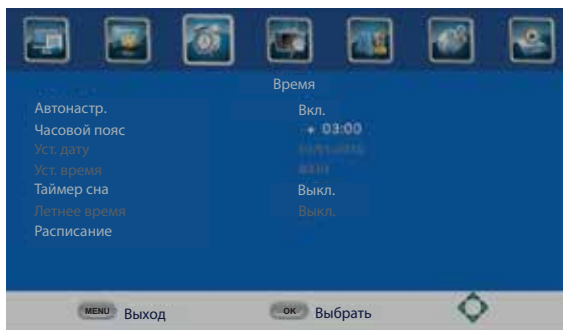

Автонастройка:

Выберите «Вкл» (автоматический режим) или «Выкл» (ручной режим) для настройки часовых поясов GMT.

Часовой пояс:

Выберите часовой пояс вашего региона, если опция «Автонастройка» была установлена в режим «Вкл».

Установить дату:

Установите текущую дату, если опция «Автонастройка» была установлена в режим «Выкл».

Установить время:

Установите текущее время, если опция «Автонастройка» была установлена в режим «Выкл».

Таймер сна:

Цифровая приставка может автоматически переходить в спящий режим в случае долгого простоя. Если вы не хотите использовать эту функцию, просто выключите таймер.

Летнее время:

Включите режим летнего времени, если опция «Автонастройка» была установлена в режим «Выкл».

Расписание:

Выберите пункт «Расписание», чтобы просмотреть задачи для записи по расписанию.

Для добавления/редактирования нового задания нажмите кнопку «OK»

Для удаления созданного задания нажмите «Красную кнопку».

ГЛАВНОЕ МЕНЮ

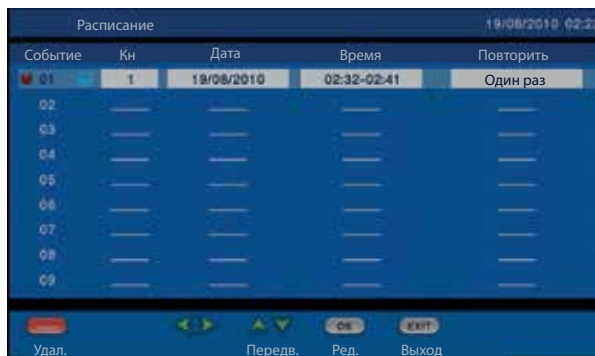

Для записи нужной программы:

1. Нажмите клавишу [TVG] для того, чтобы открыть расписание телепрограмм(ТВ гид);
2. Выберите телеканал, используя клавиши [▲/▼];
3. Клавишами [◀/▶] выберите телепрограмму, которую вы хотите записать;
4. Нажмите [OK] и [желью кнопку]. Во всплывающем окне вы можете изменить канал, дату и время начала, и конца записи, выбрать повтор записи;
5. Выставьте значение «Запись» в пункте «РЕЖИМ»;
6. Нажмите [RETURN].

За несколько секунд до записи программы появится предупреждение с отсчетом времени до начала записи. Чтобы посмотреть все запланированные записи(по расписанию), нажмите [Синюю] клавишу. Чтобы удалить запись, выделите ее и нажмите [Синюю] клавишу.

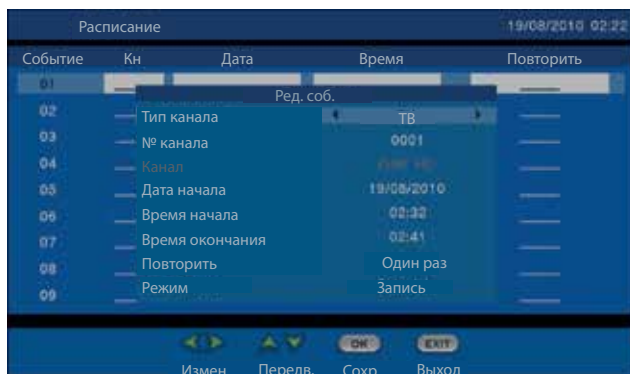

4. Настройка видеопараметров:

Нажмите клавишу [SETUP] и выберите подменю «Видео».

В этом меню вы можете настроить параметры вывода видеосигнала на экран. С помощью навигационных клавиш [▲/▼] выберите соответствующую опцию и нажмите [◀/▶] для ее настройки. Для выхода из меню нажмите клавишу [RETURN].



Формат:

Выберите наиболее удобное соотношение сторон экрана для просмотра видеоизображения:

4:3 полный, 4:3 PS, 4:3 LB, 16:9 широкоформатный.

Режим:

Если видеоконтент отображается на экране некорректно попробуйте также изменить систему ТВ:

- [NTSC] - для телевизоров, поддерживающих NTSC систему развертки;
- [PAL] - для телевизоров, поддерживающих PAL систему развертки.

Видеовыход:

Выберите видеовыход подходящий для ваших условий.

Разрешение:

Если видеоизображение не отображается корректно, попробуйте изменить параметр разрешения экрана. Эта настройка подходит для большинства типов HDMI соединений.

- [480i]- соответствует NTSC системе (чересстрочная развертка);
- [480P] - соответствует NTSC системе (прогрессивная развертка). Только HDMI;
- [576i]- соответствует PAL системе (чересстрочная развертка);
- [576P]-соответствует PAL системе (прогрессивная развертка).Только HDMI;
- [720P]-соответствует HD- разрешение PAL или NTSC системе (прогрессивная развертка). Только HDMI;
- [1080i]-соответствует HD- разрешение PAL или NTSC системе (прогрессивная развертка). Только HDMI;
- [1080p]-соответствует HD- разрешение PAL или NTSC системе (прогрессивная развертка). Только HDMI;;

Для быстрого изменения разрешения экрана можно также воспользоваться клавишей [V-FORMAT].

Прозрачность меню:

Измените параметр яркости меню.

Время показа:

Выбор времени показа появляющегося заголовка.

ГЛАВНОЕ МЕНЮ

5. Язык:

Нажмите клавишу [SETUP] и выберите «Язык». В этом меню вы сможете выставить подходящий вам язык меню, субтитров и звуковых дорожек. Используйте навигационные клавиши [▲/▼] для выбора параметра и [◀/▶] для его настройки. Нажмите [RETURN] для выхода из подменю.

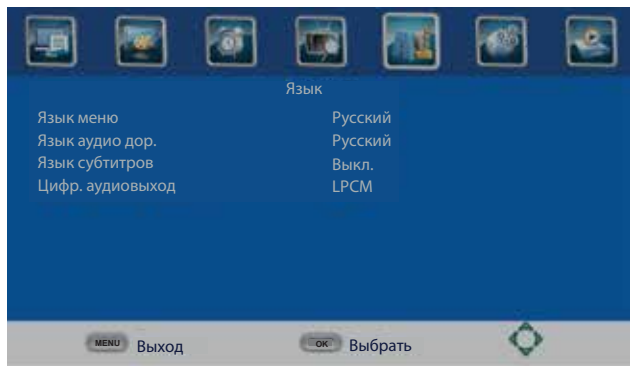

Язык меню:

Выберите подходящий язык меню.

Язык аудио дорожки:

Выберите подходящий язык аудио дорожек.

Язык субтитров:

Выберите подходящий язык субтитров.

Цифровой аудиовыход:

Выберите подходящий выход для цифрового аудиовыхода.

6. Система:

Нажмите клавишу [SETUP] и выберите «Система». В этом меню вы сможете выставить системные настройки. Используйте навигационные клавиши [▲/▼] для выбора параметра и [◀/▶] для его настройки. Нажмите [RETURN] для выхода из подменю.

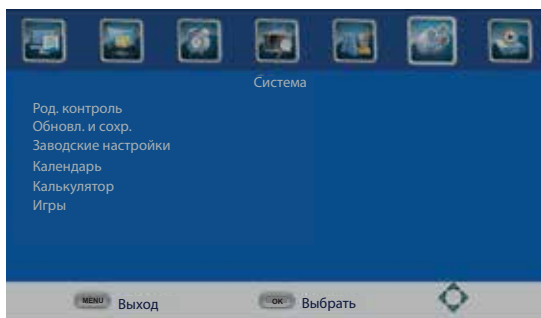

Родительский контроль:

Вы можете ограничить доступ к телеканалам, нежелательным для просмотра детьми. Для того, чтобы ограничить/разблокировать канал, вам нужно ввести пароль по умолчанию 0000 или ваш собственный пароль.

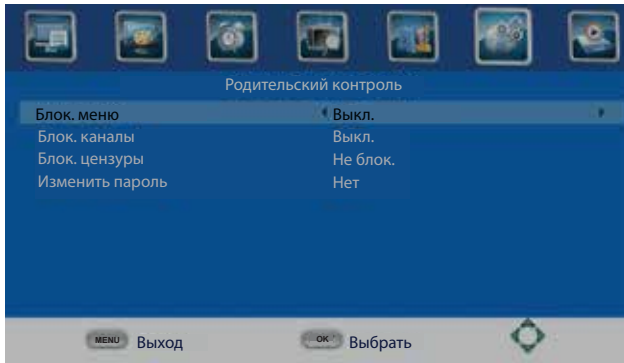

Обновление и сохранение:

В этом пункте можно обновить версию программного обеспечения при помощи USB накопителя и сохранить нужную пользовательскую информацию на USB накопитель.

Заводские настройки:

Выберите этот пункт чтобы сбросить все параметры настроек на заводские.

Календарь:

После выбора этого пункта на экран выведется календарь с текущим месяцем.

Калькулятор:

После выбора этого пункта на экран выведется калькулятор.

Игры:

После выбора этого пункта на экран выведется список игр в которые можно сыграть на нашем ресивере. Всего в ресивере 3 игры. Управление в режиме игры происходит при помощи пульта ДУ. Для передвижение используйте навигационные кнопки [▲/▼] и [◀/▶].

7. USB плеер:

Нажмите клавишу [MENU] и выберите «USB» (USB плеер).

В приставку встроен USB мультимедиа интерфейс, с помощью которого вы можете проигрывать/прослушивать музыку, фото, видео файлы, например, такие форматы как MP3, WMA, JPEG, BMP, AVI, MKV и т.д. С помощью этого меню вы сможете правильно настроить все параметры управления USB плеером. Используйте навигационные клавиши [▲/▼] для выбора параметра и [◀/▶] для его настройки. Нажмите [RETURN] для выхода из подменю. Приставка поддерживает воспроизведение файлов с USB устройств до 500 Гб с системами FAT/FAT-32.

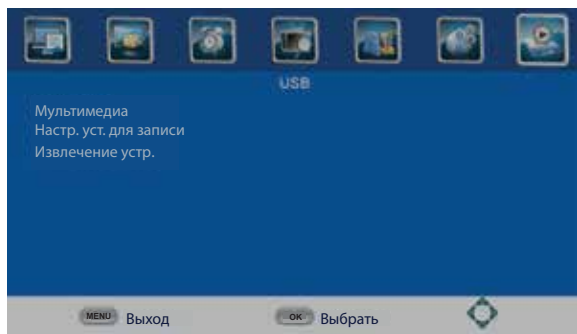

Мультимедиа.

Если USB носитель не вставлен в порт, на экране появится сообщение «USB устройство не найдено». Когда вы вставите USB носитель в порт, приставка автоматически распознает его. Для просмотра мультимедиа файлов (музыка, фото, фильмы, записи) выберите соответствующие пиктограммы и нажмите [OK] для входа в содержимое.

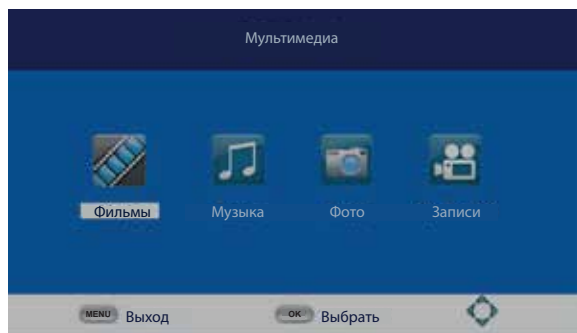

Записи(файлы записи):

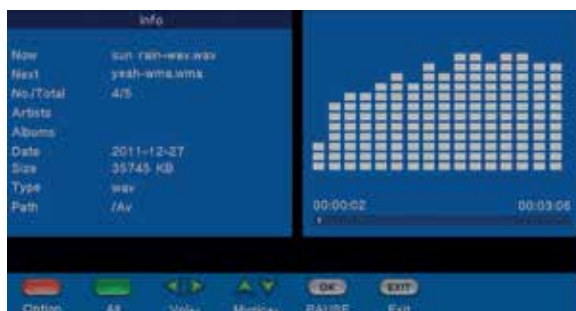

Когда вы используете функцию записи PVR, приставка автоматически создаст PVR папку на вашем USB устройстве. Все записи будут сохранены в эту папку и будут отображены согласно их времени записи. Вы можете переименовывать, воспроизводить, удалять записи в этой папке. Для воспроизведения файла записи на весь экран, нажмите кнопку [PLAY].

Настройка устройства для записи:

Используя это меню можно настроить устройство для записи.

Быстрая запись:

Вы можете включить или выключить запись по нажатию кнопки [PVR] на пульте ДУ.

Стандартный интервал записи:

Вы можете изменить стандартный интервал записи. Для изменения времени записи используйте навигационные кнопки [◀/▶].

Внимание!

1. USB интерфейс поддерживает большинство USB-носителей, таких как flash, жесткие диски, цифровые фотокамеры и т.д. Если при обнаружении устройства произошла ошибка, то возможно, что это устройство не поддерживается программным обеспечением цифрового приемника и это не означает, что приставка неисправна;
2. USB порт поддерживает напряжение 5В и максимальный ток 500мА. Если вы хотите подключить к приемнику внешний жесткий диск, он должен иметь внешнее питание;
3. Иногда скорость чтения файлов с USB-носителей может падать, это бывает, например, при попытке воспроизведения файла большого размера. Падение скорости чтения не является неисправностью приемника;
4. Не вынимайте USB носитель в процессе воспроизведения файлов. Производитель не несет ответственности за потерю данных;
5. Даже если расширение файла относится к воспроизводимым форматам, некоторые файлы, закодированные особым образом, могут быть не воспроизведены.

PVR (Запись):

С помощью этой функции вы сможете записывать изображение цифрового канала на USB носитель. Для записи телепередачи вы должны вставить USB устройство в соответствующий порт устройства.

Быстрая запись:

Во время просмотра телепередачи нажмите клавишу [PVR]. На экране появится сообщение «Начало записи, подождите». Когда приставка находится в режиме записи в верхнем углу экрана отобразится специальный символ записи и записанное время. Для того, чтобы остановить запись, повторно нажмите клавишу [PVR].

Выход из режима записи:

Нажмите повторно клавишу [RETURN] на пульте ДУ. На экране появится надпись прекратить запись. Подтвердите выход, нажав на окошечко <Да>. Символ и общее время записи исчезнут с экрана.

Извлечение устройства

Войдите в это меню, для безопасного извлечения подключенного USB устройства.

ВОЗМОЖНЫЕ НЕИСПРАВНОСТИ

Устранение неисправностей

В таблице приведены способы, которые помогут вам устранить возникшие неполадки. Перед началом проверки тщательно проверьте правильность подключения телевизора.

Неисправность	Причина
Нет звука и изображения	Адаптер переменного тока или автомобильный адаптер подсоединены неправильно. Элементы питания неработоспособны или подключены не верно. Не нажата кнопка питания (⏻).
Нет изображения	Проверьте правильность настройки канала. Заново настройтесь на канал.
Нет звука	Проверьте правильность настройки уровня громкости. Подключены наушники.
Темное изображение	Настройте опции «яркость» и «контрастность».
Рябь, искажение	Неправильно настроена антенна. Сильные внешние помехи. Сильные помехи в бортовой сети.
Совмещенное изображение	Неправильно настроена антенна. Сильные внешние помехи. Сильные помехи в бортовой сети.
Плохой цвет	Проверьте правильность настройки цветности.
Телевизор не реагирует на кнопки ПДУ	Неработоспособен элемент питания пульта. Пульт направлен не точно на телевизор.

ТЕХНИЧЕСКИЕ ХАРАКТЕРИСТИКИ

Категория	Параметр	Значение
Тюнер	Диапазон частот	174-230 МГц; 470-862 МГц
Экран	Диагональ	10 дюймов
	Разрешение	1024x600
Питание	Напряжение	DC 10-12 В
	Мощность	10Вт

Уважаемые покупатели!

Обратите внимание, что технические характеристики, дизайн и алгоритмы работы устройства могут быть изменены без предварительного уведомления! Все иллюстрации, приведенные в данной инструкции, являются схематическими изображениями объектов и могут отличаться от их реального внешнего вида.

Производитель устанавливает срок службы изделия 2 года.



Производитель:

East Kit Electronics (Shanghai) Co., Ltd., Китай,
№.2618 GUDAI RD. SHANGHAI 201100, CHINA

Компания Ист Кит Электроникс(Шанхай), Китай,
Шанхай, 201100, ул. Гудай № 2618.

Сделано в Китае



Для уточнения адреса и телефона сервисного центра в вашем городе звоните по телефону информационного центра Rolsen Electronics

8-800-200-5601 (звонок по России бесплатный).

Подробную информацию о **сервисных центрах** можно найти на официальном сайте компании **www.rolsen.ru**.



 (Утилизация отходов производства электрического и электронного оборудования) Символ зачеркнутой мусорной корзины говорит о том, что после завершения срока эксплуатации данное изделие нельзя выбрасывать вместе с обычным хозяйственным мусором. Для предотвращения вреда окружающей среде и здоровью людей от неконтролируемой ликвидации отходов, не выбрасывайте данное изделие вместе с обычным мусором и утилизируйте его с ответственностью, необходимой для повторного использования материальных ресурсов. Частным лицам для получения информации о правилах утилизации на их территории необходимо связаться с отделом утилизации отходов местного органа управления.