

ПОСЛЕДОВАТЕЛЬНОСТЬ СБОРКИ

1. Вскрыть пачку, аккуратно разложить детали на ровной поверхности.
2. В отверстия диам. 8 мм на торцовых кромках деталей вбить деревянные шканты **f1**.
- ВНИМАНИЕ:** В случае, если шкант выступает из отверстия более, чем на 10 мм, его необходимо укоротить, т.к. возможно повреждение деталей. В таких случаях reklamacija **НЕВОЗМОЖНА!**
3. На стенках **1, 2, 3**, деталях **4, 5** в отверстия диам. 15 мм вбить эксцентрик стяжки **r1**.
4. В отверстия диам. 8 мм на деталях **6, 7** согласно плана сборки аккуратно вкрутить винт стяжки **r16**.
5. На стенках **1, 2, 3** в отверстия диаметр 5 мм вбить металлические полкодержатели **d1**, боковую стенку **2** прикрутить направляющие петель шарнирных **b6** шурупами имеющимися в комплекте с направляющими.
6. На деталях **4, 5** в местах кернения прикрутить шурупами **e3** металлические направляющие **w37CR, w37CL**.
7. Собрать все детали согласно плана сборки, соединив эксцентрик стяжки **r1** с винтом стяжки **r16**. Для поворота эксцентрика использовать либо отвертку, либо специальный ключ **z1**, прилагаемый к комплекту. Предварительно установить внутри изделия переставную полку **8**. Закрепить эксцентрики пластмассовыми заглушками **s2**.
8. Прибить гвоздиками **I1** задние стенки из ДВП **17**, измеряя рулеткой расстояния между противоположными углами по диагонали.
9. На щиты нижние **6** прикрепить ножки **18** используя винтовые стяжки **e22** и ножку **k17** стяжкой **e11**, головку винтовой стяжки закрыть заглушкой **s1**.
10. На щиты **6, 7** в отверстия диам. 8 мм вбить шкант **f1**, предварительно нанеся на него клей из тюбика **y1** и прикрепить планки декоративные **12**.
11. Нанести на элементы **f11** клей из тюбика **y1**, вставить эти детали в пропил на стенке **1, 2** и установить на них планку декоративную **11**. На планки **11** прикрепить элементы **I21**, согласно плана сборки, **предварительно необходимо тщательно очистить поверхность планки на которую будет крепиться элемент I21**.
12. Собрать корпус выдвижного ящика:
 - на боковых стенках ящика **13, 14** в отверстия диам. 12 мм вбить эксцентрик стяжки **r15**.
 - на панели ящика **10** в отверстие диам. 8 мм аккуратно вкрутить винт стяжки **r16**.
 - детали **13, 14, 15** соединить при помощи пластмассовых шкантов **f25** и вставить в пропилены на боковых стенках ящика дно из ДВП **16**.
 - корпус ящика и панель соединить эксцентриковой стяжкой **r15** и винтом **r16**.
 - на боковых стенках ящика прикрутить шурупами **e19** направляющие выдвижных ящиков **w37dl, w37dr**.
13. Положить дверь **9** на ровную поверхность и прикрутить к ней петли шарнирные **a16** при помощи шурупов **e5**.
14. Навесить дверь, соединив петли шарнирные **a16** с направляющими петель **b6**, отрегулировать при помощи отвертки.
15. Прикрутить ручки **c84** к двери **9** при помощи винтов **j6**, к передней панели ящика **13** при помощи винтов **j29**.

РЕКОМЕНДАЦИИ ПО ЭКСПЛУАТАЦИИ И ОБСЛУЖИВАНИЮ

Качество и комплектность изделия рекомендуется проверять в магазине при покупке в распакованном виде. Сборка изделия должна производиться в порядке, изложенном в настоящем руководстве. В процессе эксплуатации изделий необходимо периодически затягивать ослабленные болтовые и винтовые соединения, а также эксцентриковые стяжки. В случае необходимости перемещения изделия по квартире перед его перестановкой, необходимо полностью освободить его от груза. Во избежание поломки имеющихся опор передвижение производить приподняв изделие над уровнем пола. Рекомендуется перед перестановкой вынуть выдвижные ящики и вкладные полки. Удаление пыли с изделий следует производить слегка влажной мягкой салфеткой. Во избежание коробления деталей и изменения цвета изделия следует избегать установки мебели на прямых солнечных лучах.













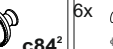



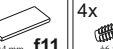

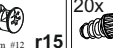

При эксплуатации изделий набора **ЗАПРЕЩАЕТСЯ:**

- устанавливать мебель вблизи отопительных приборов и вплотную к сырым стенам и в помещениях с относительной влажностью более 70%;
- в процессе сборки и эксплуатации изделий набора становиться ногами на заднюю стенку, горизонтальные щиты (полки);
- перемещать изделия держась за верхний щит (крышку);
- применять химические чистящие средства для уборки мебели.

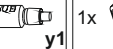
ГАРАНТИИ ИЗГОТОВИТЕЛЯ

1. Гарантийный срок эксплуатации изделия - 24 месяца со дня продажи магазином. В период гарантийного срока изготовитель гарантирует ремонт изделий или их замену, если потребителем не нарушены правила эксплуатации.
2. Претензии предъявляются потребителем непосредственно в торгующую организацию, в которой была приобретена мебель, предъявив настоящее "Руководство по сборке и эксплуатации" и копию товарного чека.
3. Изделия **Тумба НКОН 1d1sn**, входящие в состав набора модульной мебели "СТИЛИУС", соответствуют требованиям ГОСТ 16371-93.
4. Срок службы мебели - 10 лет.
5. Предприятие-изготовитель оставляет за собой право вносить изменения в конструкцию изделия, не ухудшая его конструктивные и эксплуатационные характеристики.

ФУРНИТУРА:

2x  a16	2x  b6	2x  c84'	2x  c84''	6x  d1
6x  e3	4x  e5	1x  e11	4x  e19	4x  e22
1x  f1	4x  f11	4x  f25	12x  f1	6x  f11
1x  j6	1x  j29	1x  k17	50x  I1	2x  I21
1x  r1	1x  r15	16x  r16	1x  r15	4x  r15
1x s1	6x s2	1x w37DR	1x w37CR	1x w37DL
1x y1	1x z1	1x y1	1x z1	1x z1



Набор модульной мебели "СТИЛИУС"

Руководство по сборке и эксплуатации

Тумба НКОН 1d1sn

Габаритные размеры:

ШИРИНА: 575 мм, ВЫСОТА: 865 мм, ГЛУБИНА: 575 мм

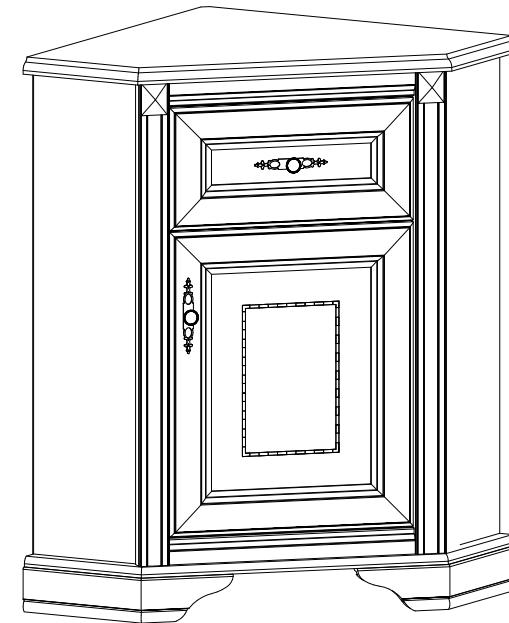

Дата изготовления

Штамп ОТК

Дата продажи

Штамп магазина

ИП "Черный Красный Белый" ООО
Республика Беларусь, г.Брест, ул. Катин Бор, 110,
административно-бытовой корпус, кабинет 205
тел/факс (10375162) 29-85-46



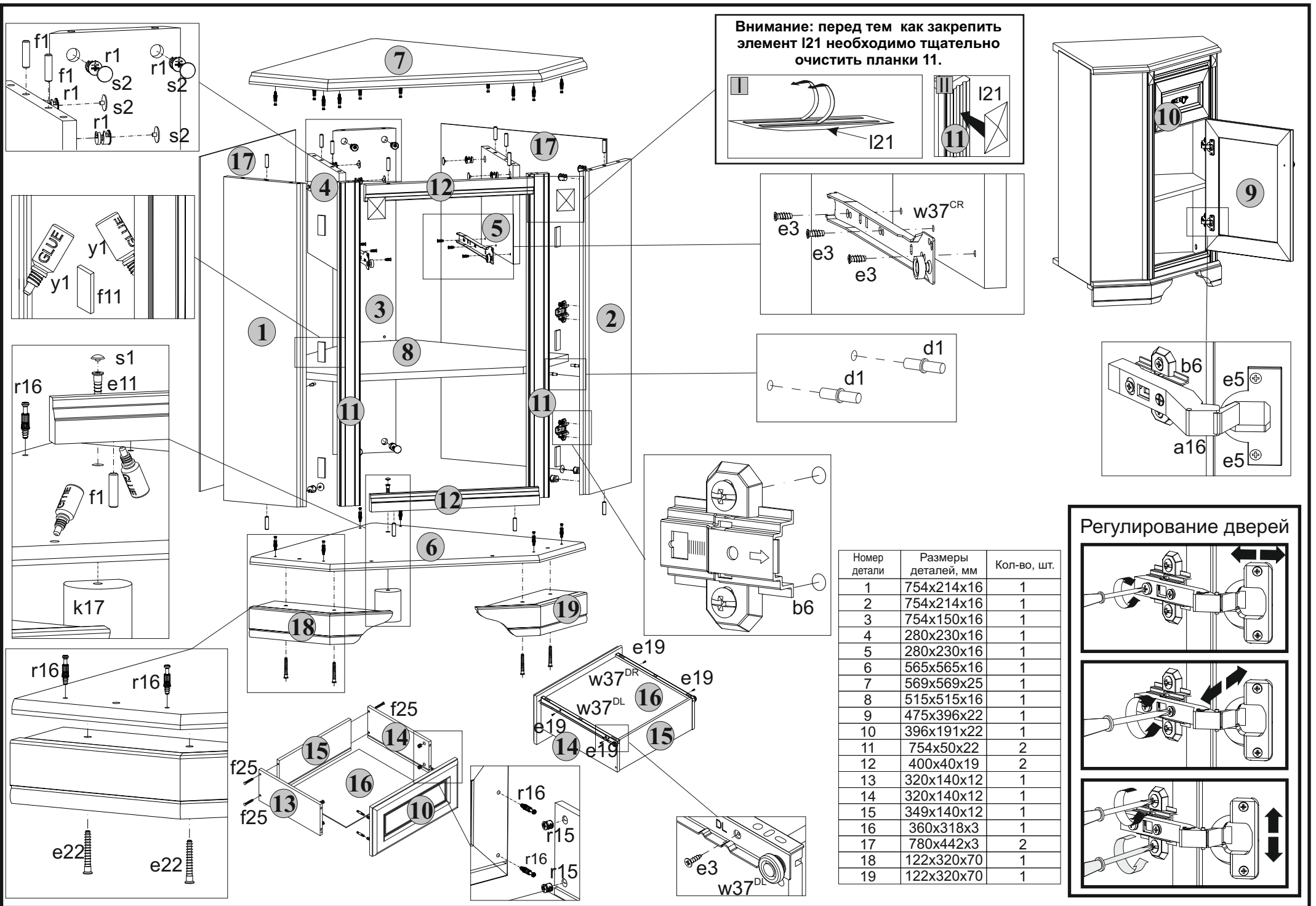

Внимание: перед тем как закрепить элемент I21 необходимо тщательно очистить планки 11.

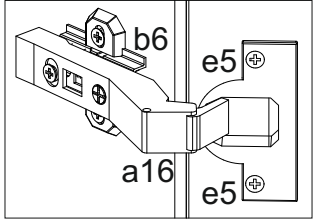
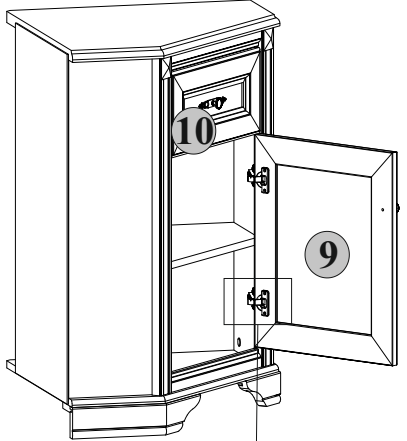
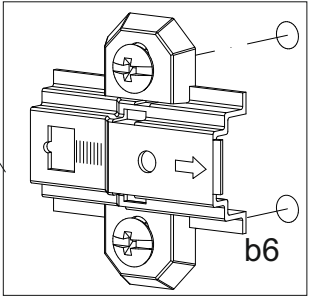
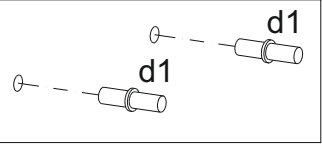
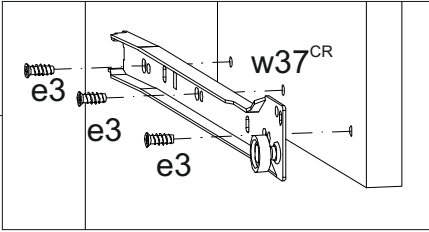
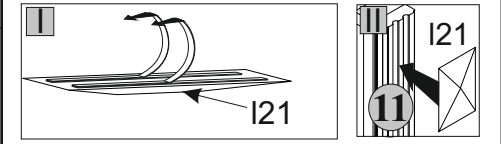

Регулирование дверей

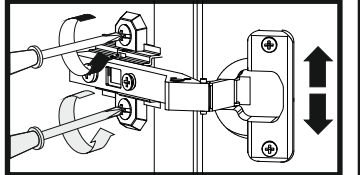
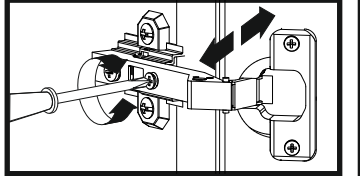
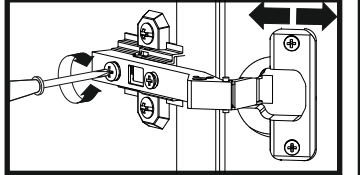

Номер детали	Размеры деталей, мм	Кол-во, шт.
1	754x214x16	1
2	754x214x16	1
3	754x150x16	1
4	280x230x16	1
5	280x230x16	1
6	565x565x16	1
7	569x569x25	1
8	515x515x16	1
9	475x396x22	1
10	396x191x22	1
11	754x50x22	2
12	400x40x19	2
13	320x140x12	1
14	320x140x12	1
15	349x140x12	1
16	360x318x3	1
17	780x442x3	2
18	122x320x70	1
19	122x320x70	1