



# ИНСТРУКЦИЯ ПО ЭКСПЛУАТАЦИИ ХОЛОДИЛЬНИК С МОРОЗИЛЬНЫМ ОТДЕЛЕНИЕМ

Перед включением холодильника внимательно прочитайте данную инструкцию и всегда держите ее под рукой

GA\*\*379S\*\*\*  
GA\*\*409S\*\*\*

### Регистрация

Модель и серийный номер холодильника указаны на внешней боковой стороне изделия. Этот номер для каждого холодильника индивидуален, на других изделиях не повторяется. Заполните приведенную ниже таблицу и храните эту инструкцию как свидетельство о покупке.

Дата покупки	:	_____
Название магазина	:	_____
Адрес магазина	:	_____
Телефон магазина	:	_____
Номер №	:	_____
Серийный номер	:	_____

<b>Введение</b>	Таблица технических характеристик	4
	Требования безопасности	5
	Основные части холодильника	10
<b>Установка</b>	Климатический класс	11
	Установка	11
	Подключение	11
<b>Эксплуатация</b>	Панель управления	13
	• Регулировка температуры	14
	• Быстрая заморозка	14
	• «ЭКО-РЕЖИМ»	15
	• Предупреждающий сигнал неплотно закрытой дверцы «ЗВУК. СИГНАЛ»	15
	• Блокировка	15
	• Самодиагностика	16
	Извлечение и установка съёмной стеклянной полки	16
	Извлечение и установка выдвижного ящика холодильного отделения	16
	Извлечение и установка выдвижных ящиков в морозильном отделении	17
	Приготовление льда	17
<b>Рекомендации по хранению продуктов</b>	Хранение продуктов	18
	Уборка	19
<b>Уход и обслуживание</b>	Общие сведения	19
	Особенности работы холодильника	19
	Перенавешивание дверей	20
	Поиск и устранение неисправностей	22
<b>Утилизация</b>	Утилизация старого холодильника	23

Срок службы данного товара - 7 лет  
со дня передачи товара потребителю.

ТАБЛИЦА ТЕХНИЧЕСКИХ ХАРАКТЕРИСТИК ХОЛОДИЛЬНИКА:

Спецификация	Модель	GA**379S*QA	GA**409S*QA
		GA**379S*CA	GA**409S*CA
Номинальное напряжение (В~Гц)		220V-240V ~ 50 Hz	
Климатический класс		SN	
Номинальный ток (А)		0,55	
Потребляемая мощность (Вт):			
- при размораживании		170	
- нагревательного элемента		170	
- лампы, максимальное		-	
Объём (л), Нетто/Брутто		271/313	312/354
- морозильное отделение (л), Нетто/Брутто		87/124	
- секция «две звездочки» (л)		10	
- холодильное отделение (л), Нетто/Брутто		184/189	225/230
Хладагент/Вес (г)		R600a/64г	
Вспенивающий агент		циклопентан	
Габаритные размеры:			
- высота (мм), без упаковки/в упаковке		1737/1815	1907/1985
- глубина (мм), без упаковки/в упаковке		643/744	
- ширина (мм), без упаковки/в упаковке		595/655	
- вес (кг), без упаковки/в упаковке		69/75	75/81
Класс морозильной камеры		✱ ** ✱	
Система охлаждения		No Frost	
Класс энергопотребления		A	
Уровень звуковой мощности, дБА		41	

## ПРИМЕЧАНИЕ

Компания-производитель оставляет за собой право изменять некоторые технические характеристики без предварительного уведомления.

## ТРЕБОВАНИЯ БЕЗОПАСНОСТИ

Чтобы избежать риска травмы, ущерба имуществу при неправильном использовании холодильника, необходимо выполнять следующие инструкции по безопасности. (После ознакомления с данной инструкцией ее следует хранить в безопасном и доступном месте). Не забудьте передать ее следующему владельцу холодильника.

### ⚠ ВНИМАНИЕ!

Этот знак указывает на наличие опасности гибели или получения травмы

### ⚠ ОСТОРОЖНО!

Этот знак указывает на наличие опасности несчастного случая или получения материального ущерба

Срок службы данного устройства составляет 7 лет со дня передачи товара потребителю. Производитель не несет ответственности в случае несоблюдения правил эксплуатации, указанных в данной инструкции.

### ⚠ ВНИМАНИЕ!

- Перед началом использования данный холодильник следует установить и подключить должным образом в соответствии с инструкцией по установке.
- Запрещается разбирать, ремонтировать или вносить изменения в конструкцию данного электроприбора. Это может привести к пожару или неполадкам в его работе, что может быть причиной несчастного случая.
- Для снижения риска возникновения пожара, поражения электрическим током или травм при эксплуатации данного изделия, необходимо соблюдать основные меры предосторожности.

## ПРИ ПОДКЛЮЧЕНИИ К ИСТОЧНИКУ ЭЛЕКТРОПИТАНИЯ:

### Следует использовать отдельную розетку.

Использование одной розетки для нескольких приборов может привести к возгоранию.



Попадание воды на вилку или повреждение вилки может стать причиной пожара или поражения электрическим током.

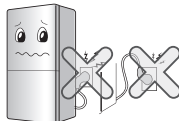

## Не допускайте перегибания сетевого шнура и убедитесь, что он не прижат тяжелым предметом.

Прижатый шнур может повредиться, что может привести к пожару и или поражению электрическим током.



## Запрещается заменять сетевой шнур или менять его длину.

Это может вызвать его повреждение и привести к короткому замыканию и явиться причиной пожара.

Если сетевой шнур поврежден, его следует заменить. Во избежание опасности, эту работу должен выполнять представитель сервисного центра или другой квалифицированный специалист.



## Не следует тянуть за шнур или касаться вилки влажными руками.

Это может привести к поражению электрическим током или травме.

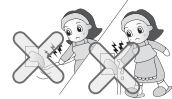

## Вытрите насухо вилку, очистите ее от пыли и аккуратно вставьте в розетку.

Пыль, вода или слабый контакт могут явиться причиной пожара или поражения электрическим током.



## Холодильник должен быть заземлен.

Неправильно выполненное заземление может привести к выходу из строя или к поражению электрическим током.



## Если обнаружено повреждение сетевого шнура или вилки или неплотный контакт гнезд розетки, пользоваться ими нельзя.

Это может привести к поражению электрическим током или к короткому замыканию, что может явиться причиной пожара.

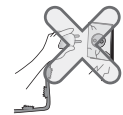

**ПРИ ЭКСПЛУАТАЦИИ ХОЛОДИЛЬНИКА:**

**Не следует ставить тяжелые или опасные предметы на холодильник.**

При открывании или закрывании дверцы этот предмет может упасть и привести к травме, возгоранию или поражению электрическим током.



**Не держитесь за дверцы, корзинки, ящики или полки.**

Это может привести к падению холодильника или поранить руки. Особенно не позволяйте делать это детям.



**Повреждение изоляции электрических частей может привести к короткому замыканию или поражению электрическим током.**



**Не используйте рядом с холодильником и не храните в нем горючие материалы, такие как эфир, бензин, спирт, сжиженный нефтяной газ (пропан-бутан), распылители или косметику.**

Это может привести к взрыву или пожару.

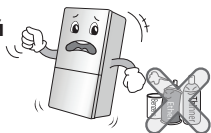

**Не следует помещать горящую свечу в холодильник для уничтожения неприятных запахов. Не следует пользоваться феном для осушения пространства внутри холодильника.**

Это может привести к взрыву или пожару.



**Запрещается помещать животных в холодильник.**



**Не следует хранить в холодильнике научные материалы.**

Хранение материалов, требующих строгого соблюдения температурного режима, может привести к их порче или неожиданной химической реакции, что может быть рискованно.



**Если холодильник был затоплен, последующее его использование разрешается только после проверки представителем сервисного центра.**

В противном случае существует опасность поражения электрическим током или возникновения пожара.

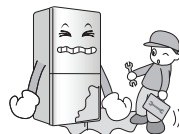

**В случае утечки газа не следует прикасаться к холодильнику или розетке. Необходимо немедленно проветрить помещение и обратиться в сервисный центр.**

Если в процессе транспортировки, монтажа или эксплуатации какие-либо повреждения вызвали утечку газа, то любая искра может привести к пожару или взрыву.

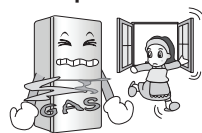

**Не следует распылять воду на наружную и внутреннюю поверхность холодильника, запрещается чистить его растворителями.**

Это может привести к короткому замыканию или поражению электрическим током.

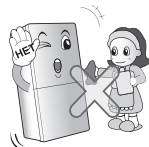

Для переноски холодильника держите его за ручки, расположенные спереди внизу и сзади сверху.

В противном случае руки могут соскользнуть, что станет причиной травмы.

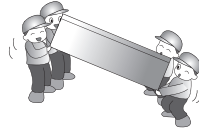

Будьте осторожны при открывании или закрывании дверей холодильника, так как при этом можно поранить других людей, находящихся рядом.

При открывании и закрывании дверцы можно прищемить руку или ногу, а также ребенок может удариться об угол дверцы.



При обнаружении странного запаха или дыма из холодильника немедленно отключите вилку сетевого шнура и свяжитесь с сервисным центром.

Это может стать причиной возгорания.



Разбирать, ремонтировать холодильник или вносить какие-либо изменения в его конструкцию разрешено только квалифицированному специалисту.

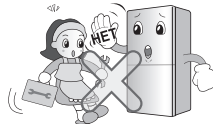

Запрещается использовать холодильник для бытовых целей (испытательных материалов, использование его на корабле и т. д.).

Это может привести к неожиданному риску, такому как пожар, поражение электрическим током, порча хранящихся продуктов или химическая реакция.



При утилизации холодильника следует снять с дверей уплотнитель и оставить полки на местах.

В противном случае ребенок может оказаться запертым внутри.



Установите холодильник на твердый ровный пол.

Чтобы предотвратить его падение и избежать ранений или гибели людей.



Не следует просовывать руки или другие предметы в вентиляционные отверстия, под крышку, в отверстия, расположенные с задней стороны холодильника.

Это может привести к поражению электрическим током или ранению.



Не следует пользоваться обогревательными приборами рядом с холодильником.

Это может стать причиной пожара.

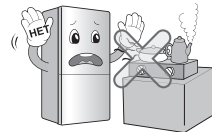

Не подсовывайте руки под холодильник.

Можно пораниться о железную плиту, находящуюся внизу.



Не допускайте попадания жиров и масел (в том числе и растительных) на пластмассовые детали холодильника.

Это вызывает их порчу и разрушение.



**▲ ОСТОРОЖНО!**

Нарушение данных инструкций может быть причиной травм или повреждения дома или мебели.  
Следует всегда соблюдать осторожность.

**Если вы хотите выбросить холодильник, обратитесь в службу утилизации.**

Хладагент и изолирующий газ, применяемые в изделии, требуют особых мер по их утилизации. Перед утилизацией убедитесь, что ни одна трубка на задней стороне изделия не повреждена.



**Не прикасайтесь мокрыми руками к продуктам или к ящикам находящимся в морозильном отделении.**  
Это может привести к обморожению.



**После отключения холодильника от сети повторно включать его следует не ранее, чем через 5 минут.**  
В противном случае холодильник может выйти из строя.



**Для отключения холодильника от сети держитесь за вилку, а не за сетевой шнур.**

Извлечение вилки из розетки за шнур может привести к поражению электрическим током, короткому замыканию или пожару.



**Запрещается использовать горючие аэрозоли рядом с холодильником.**

Это может стать причиной пожара.



**Вилку следует вынимать из розетки при уборке, чистке или замене лампочки внутри холодильника.**

В противном случае это может привести к поражению электрическим током или травме.



**Выключайте холодильник из сети в грозу или перед длительным перерывом в использовании.**

Чтобы избежать риска поражения и возгорания электрическим током.



**Не ставьте вазу для цветов, чашки, косметику, медикаменты или любые сосуды с водой на холодильник.**  
В случае их падения может произойти пожар, поражение электрическим током или травма.



**При открывании или закрывании дверцы неустойчивые предметы могут опрокинуться, упасть и привести к травме.**

С осторожностью храните бутылки и прочие высокие ёмкости в корзинах двери.



**Розетка должна быть легкодоступна на случай необходимости быстрого отключения.**

**При резком закрывании дверцы холодильника другая дверца может открываться, поскольку камеры холодильника связаны воздуховодами.**



**⚠ ОСТОРОЖНО!**

Прибор не предназначен для использования лицами (включая детей) с пониженными физическими, чувственными или умственными способностями или при отсутствии у них жизненного опыта или знаний, если они не находятся под контролем или не проинструктированы об использовании прибора лицом, ответственным за их безопасность. Дети должны находиться под присмотром для недопущения игры с прибором.

**⚠ ВНИМАНИЕ!**

Не загромождайте вентиляционные отделения, расположенные в корпусе прибора или во встраиваемой конструкции.

**⚠ ВНИМАНИЕ!**

Не используйте механические устройства или другие средства для ускорения процесса оттаивания, кроме рекомендуемых изготовителем.

**⚠ ВНИМАНИЕ!**

Не допускайте повреждения контура хладагента.

**⚠ ВНИМАНИЕ!**

Не используйте электрические приборы внутри отделений приборов для хранения продуктов, если только они не являются типом, рекомендуемым изготовителем.

**⚠ ОГНЕОПАСНО!**

Изобутан (R600a) является безопасным для окружающей среды, но горючим. При транспортировке и установке холодильника следует следить, чтобы ни один из элементов охлаждающего контура не был поврежден. Утечка хладагента может привести к возгоранию и травме глаз. В случае обнаружения утечки, вынесите из помещения все источники открытого пламени или потенциальные источники воспламенения и проветрите помещение в течение нескольких минут.

Во избежание создания огнеопасной смеси газов в случае утечки в охлаждательном контуре, размер помещения, в котором будет установлено изделие, должен быть больше минимального допустимого размера и зависит от количества используемого хладагента. Площадь помещения определяется из расчета минимум 1 м<sup>2</sup> на каждые 8 г хладагента R600a, используемого в изделии. Количество используемого холодильного агента указано на этикетке внутри холодильника.

Запрещается включать холодильник, имеющий какие-либо признаки повреждения. В случае сомнений обратитесь к продавцу или авторизованный центр.

## ОСНОВНЫЕ ЧАСТИ ХОЛОДИЛЬНИКА

Модель:

GA\*\*379S\*QA

GA\*\*379S\*CA

GA\*\*409S\*QA

GA\*\*409S\*CA

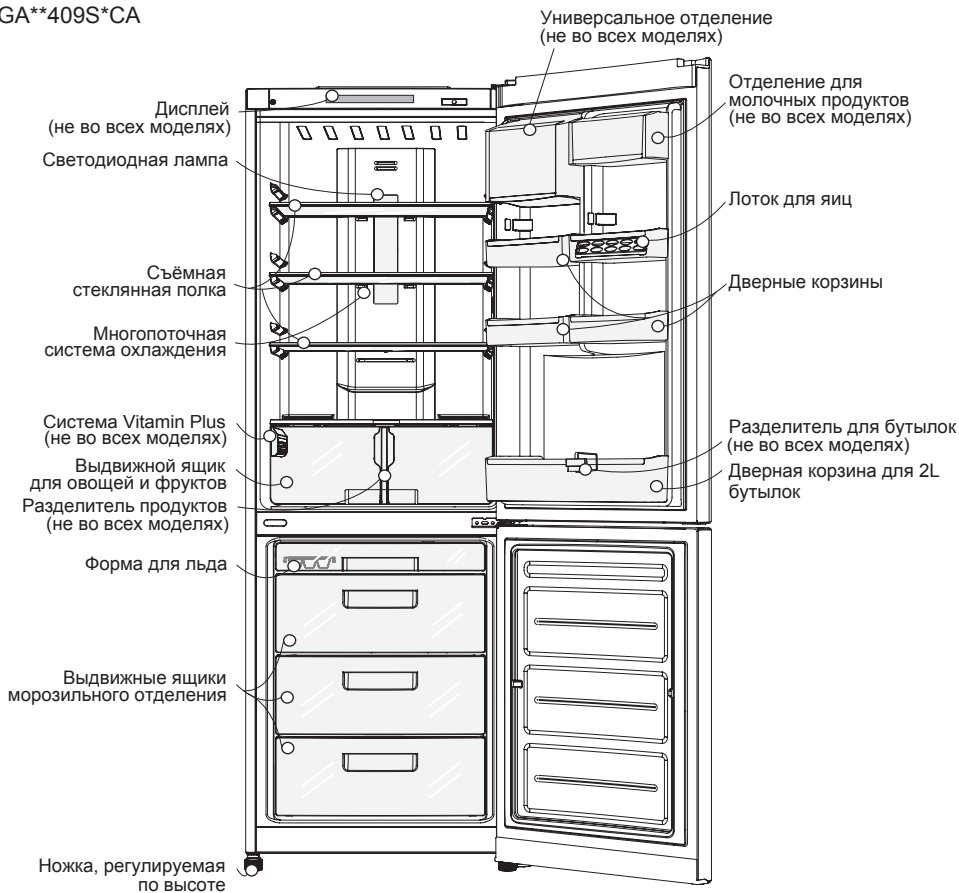

### ПРИМЕЧАНИЕ

Если какие-либо детали отсутствуют в Вашем холодильнике, возможно они входят в комплект поставки других моделей.

Компания-производитель имеет право вносить изменения в комплектацию холодильника без предварительного уведомления.

## КЛИМАТИЧЕСКИЙ КЛАСС

Климатический класс указан на этикетке холодильника с техническим описанием, расположенным внутри холодильного отделения. Запрещается использовать холодильник при температуре, превышающей установленные пределы. Климатический класс определяет условия эксплуатации холодильника.

Класс	Обозначение	Диапазон температур окружающей среды, °C
Умеренный увеличенный диапазон	SN	+10 до +32
Умеренный	N	+16 до +32
Субтропический	ST	+16 до +38
Тропический	T	+16 до +43

## УСТАНОВКА

- Установите ограничительные упоры в верхние углы задней стенки холодильника, как показано на рис. 1. Упоры поставляются, в дверной корзине внутри холодильного отделения;
- Выберите подходящее место. Расположите холодильник там, где им будет удобно пользоваться;
- Холодильник не является встраиваемым. Сверху, с задней и боковых его сторон должно быть свободное пространство не менее 5 см. для циркуляции воздуха и снижения энергопотребления. Рис 2;
- Не устанавливайте холодильник вблизи источников тепла и в зоне действия прямых солнечных лучей или повышенной влажности;
- Убедитесь, что напряжение электрического тока указанные в инструкции соответствуют параметрам сети Вашего дома;

- Не снимайте круглые наклейки на тыльной стороне холодильника. Они выполняют декоративную функцию, закрывая технологические отверстия;
- Чтобы исключить вибрацию, проверьте установку холодильника по уровню. При необходимости подкрутите регулируемые ножки, чтобы компенсировать неровность пола. Для того чтобы дверца лучше закрывалась, холодильник должен быть слегка наклонен назад. Для того чтобы повернуть регулируемые ножки, немного наклоните холодильник. Для того чтобы приподнять переднюю часть холодильника, поверните регулируемые ножки против часовой стрелки (↺), а чтобы опустить – по часовой стрелке (↻);
- Перед использованием тщательно вымойте холодильник;
- Установите съемные детали, такие как форма для льда и др., на соответствующие места. Чтобы предотвратить возможные поломки во время транспортировки;
- Вставьте вилку сетевого шнура в розетку. Не включайте в эту розетку другие электроприборы.

## ПОДКЛЮЧЕНИЕ

При первой установке холодильника дайте ему поработать 2–3 часа, чтобы внутри установилась рабочая температура, и только затем заполняйте его свежими или замороженными продуктами. После отключения холодильника от сети повторно включать его следует не ранее, чем через 5 минут. Теперь холодильник готов к работе.



Рис. 1. Установка ограничительных упоров



Рис 2. Установка холодильника к стене

**ПРИМЕЧАНИЕ**

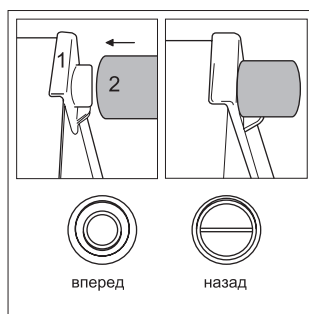
Ограничительные упоры находятся в дверной корзине холодильного отделения. Они должны быть установлены для большей эффективности работы холодильника.

## ПАНЕЛЬ УПРАВЛЕНИЯ

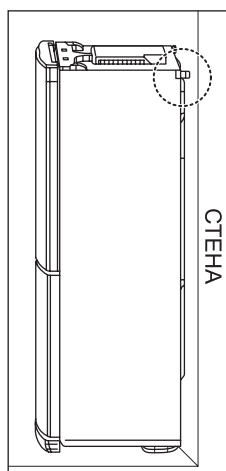
### Внешний светодиодный (LED) дисплей.



### Внутренний дисплей.

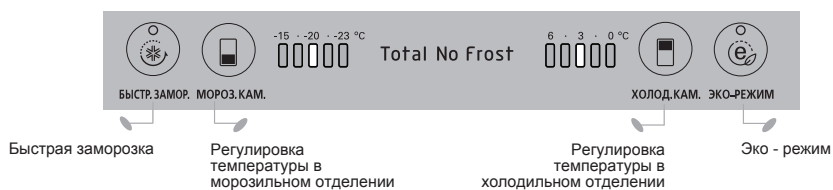

## РЕГУЛИРОВКА ТЕМПЕРАТУРЫ

Исходная температура в холодильном и морозильном отделениях 3 °С и -20 °С соответственно.

По желанию Вы можете ее изменить, нажимая кнопку регулировки температуры соответствующего отделения



Внутренний светодиодный дисплей



### ПРИМЕЧАНИЕ

Температура, отображаемая на светодиодном (LED) дисплее является целевой, поскольку фактическая температура внутри холодильника меняется в зависимости от интенсивности воздействия внешних факторов, таких как температура помещаемых продуктов и частота открывания дверей.

После включения холодильник выходит на заданный режим спустя 2-3 дня.

## БЫСТРАЯ ЗАМОРОЗКА

Применяется, если необходимо быстро заморозить продукты.

Нажмите один раз кнопку «Быстрая заморозка/Эконом режим» (на внешнем дисплее) либо кнопку «Быстрая заморозка» (на внутреннем дисплее). Загорится лампочка «БЫСТР. ЗАМОР.» и начнется быстрое замораживание.

Быстрая заморозка занимает около 24 часов. По окончании этой операции холодильник автоматически переходит в предыдущее состояние (ранее установленный температурный режим).

Если Вы желаете прекратить операцию быстрой заморозки, нажмите кнопку «Быстрая заморозка/Эконом режим» еще два раза (на внешнем дисплее), либо один раз кнопку «Быстрая заморозка» (на внутреннем дисплее), лампочка погаснет и операция быстрой заморозки прекратится, а холодильник вернется в предыдущее состояние (в предыдущий температурный режим).

Внешний светодиодный дисплей



Внутренний светодиодный дисплей



## «ЭКО-РЕЖИМ»

Включает режим экономии электроэнергии, который удобен в случае Вашего длительного отъезда. Он позволяет снизить энергопотребление.

Нажмите два раза кнопку «Быстрая заморозка/Эконом режим» (на внешнем дисплее), либо один раз кнопку «Эконом режим» (на внутреннем дисплее). Загорится лампочка (ЭКО-РЕЖИМ).

При повторном нажатии на кнопку эта функция отключается.

Внешний светодиодный дисплей



Внутренний светодиодный дисплей



Включить «ЭКО-РЕЖИМ», нажмите кнопку «Быстрая заморозка/Эконом режим». При третьем нажатии кнопки оба режима отключаются и холодильник вернется в предыдущий температурный режим.

### ПРИМЕЧАНИЕ

При включенном режиме «ЭКО-РЕЖИМ» другие кнопки не действуют. Нажмите кнопку «ЭКО-РЕЖИМ», чтобы вернуть прибор в предыдущий температурный режим.

### ПРИМЕЧАНИЕ

Для экономии электроэнергии внешний дисплей переходит в режим сохранения энергии – гаснет подсветка всех индикаторов за исключением «БЛОКИРОВКА».

## ПРЕДУПРЕЖДАЮЩИЙ СИГНАЛ НЕПЛОТНО ЗАКРЫТОЙ ДВЕРЦЫ «ЗВУК.СИГНАЛ»

- Если дверца холодильника открыта некоторое время ( 30 сек.) включается звуковой сигнал;
- Предупреждающий сигнал неплотно закрытой дверцы можно включать и отключать, нажимая кратковременно на кнопку «ЗВУК. СИГНАЛ» (не во всех моделях);
- Если предупреждающий сигнал продолжает звучать даже после закрытия дверцы, обратитесь в сервисный центр.

Внешний светодиодный дисплей



## «БЛОКИРОВКА» (для моделей со светодиодным дисплеем)

- При включенной кнопке «БЛОКИРОВКА» другие кнопки не действуют;
- Заблокировать/разблокировать дисплей холодильника, нажмите на кнопку «БЛОКИРОВКА» и удерживайте в течение 3-х секунд.



### ПРИМЕЧАНИЕ

При отключении электроэнергии настройки режимов сохраняются.

## САМОДИАГНОСТИКА

Дисплей обладает функцией самодиагностики. При наличии неисправности в холодильнике кнопки перестают работать и индикатор показывает код неисправности. В этом случае не выключайте питание и немедленно свяжитесь с местным сервисным центром. Если Вы выключите холодильник, то сервисному инженеру может понадобиться много времени, чтобы обнаружить неисправный элемент.

## ИЗВЛЕЧЕНИЕ И УСТАНОВКА СЪЕМНОЙ СТЕКЛЯННОЙ ПОЛКИ

Чтобы извлечь полку из холодильника сначала немного приподнимите её (1), а затем потяните на себя (2). При неправильном извлечении, возможно повреждение внутренних частей холодильника.

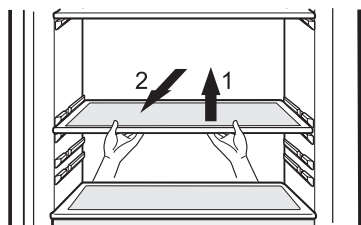

Чтобы установить полку в холодильник действуйте аналогично: сначала приподнимите передний край полки (3), а затем задвиньте её в холодильник (4). При неправильной установке, возможно повреждение внутренних частей холодильника.

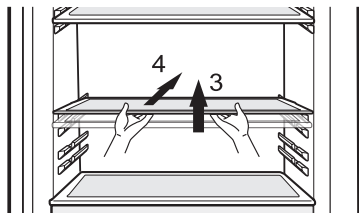

## ИЗВЛЕЧЕНИЕ И УСТАНОВКА ВЫДВИЖНОГО ЯЩИКА ХОЛОДИЛЬНОГО ОТДЕЛЕНИЯ

Чтобы извлечь нижний ящик из холодильного отделения, необходимо произвести следующие действия:

- Снять нижнюю корзину из двери, приподняв её вверх;
- Выдвинуть ящик до упора, приподняв его за переднюю часть и потянув на себя;

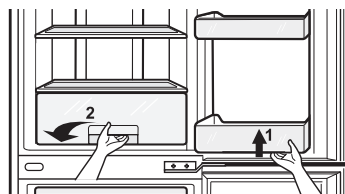

- Приподнять крышку ящика за переднюю часть и потянув на себя, извлечь её;

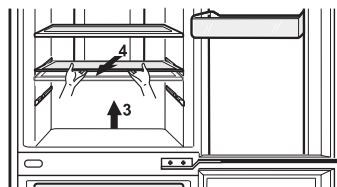

- При установке ящика обратно, необходимо произвести аналогичные действия в обратной последовательности.

### ⚠ ОСТОРОЖНО!

При этом следует следить, чтобы не было перекаса. При неправильном извлечении и установке, возможно повреждение внутренних частей холодильника.



**ПРИМЕЧАНИЕ**

Гарантия не распространяется на механические повреждения (трещины, сколы, вмятины, следы вскрытия и т.п.), вызванные нарушением правил хранения, перевозки, эксплуатации и обслуживания холодильника, приложения избыточного физического воздействия.

**ИЗВЛЕЧЕНИЕ И УСТАНОВКА ВЫДВИЖНЫХ ЯЩИКОВ В МОРОЗИЛЬНОМ ОТДЕЛЕНИИ**

При хранении в морозильном отделении большого количества продуктов средний ящик можно извлечь из устройства и хранить продукты непосредственно на продуктах, уложенных в нижний ящик.

Чтобы извлечь любой из ящиков морозильного отделения, необходимо произвести следующие действия:

1. Выдвинуть ящик до упора;
2. Приподнять его за переднюю часть и потянуть на себя.



Для установки любого из ящиков обратно в морозильное отделение, необходимо произвести аналогичное действия в обратной последовательности:

1. Поставить ящик на направляющие под углом 45°;
2. Опустить переднюю часть ящика параллельно направляющим;
3. Задвиньте ящик внутрь до упора.

При этом следите, чтобы не было перекаса.

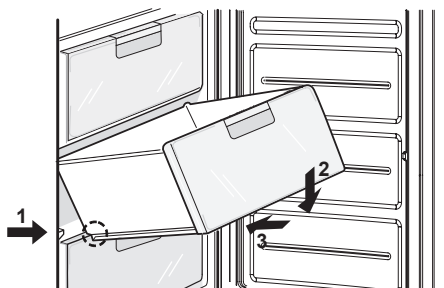

**▲ ОСТОРОЖНО!**

Не следует прикладывать излишнюю силу при вынимании ящиков и полок – это может привести к повреждению холодильника.

**ПРИГОТОВЛЕНИЕ ЛЬДА**

Заполнить форму для льда водой и поместите её в морозильное отделение.



Если кубики льда нужны как можно раньше, активизируйте функцию «БЫСТР. ЗАМОР.» (быстрая заморозка).

Чтобы вынуть кубики льда, держите форму за концы и слегка скручивайте.

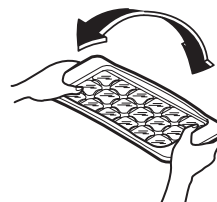

**СОВЕТ**

Чтобы кубики легко вынимались, предварительно полейте форму водой.

## ХРАНЕНИЕ ПРОДУКТОВ

---

- Не рекомендуется хранить в холодильнике продукты, которые быстро портятся при низкой температуре, такие как бананы и дыни;
- Перед тем, как поставить в холодильник горячие продукты и напитки следует охладить до комнатной температуры;
- Горячие продукты и напитки могут привести к порче других продуктов;
- При хранении продуктов пользуйтесь ёмкостями с крышками. Это предотвратит испарение влаги и поможет сохранить вкус и питательные вещества продуктов;
- Не заслоняйте вентиляционные отверстия продуктами. Непрерывная циркуляция холодного воздуха позволяет поддерживать постоянную температуру в холодильнике;
- Не следует часто открывать дверцы. При открывании дверей теплый воздух попадает внутрь, что приводит к повышению температуры;
- Во избежание проблем с закрыванием дверцы холодильника не рекомендуется хранить в дверной корзине слишком много продуктов;
- Не замораживайте ранее оттаявшие продукты. Это приведет к потере вкусовых качеств и полезных веществ;
- Не следует хранить в холодильнике фармацевтическую продукцию, материалы для научных исследований или другие продукты требующие строгого соблюдения температурного режима;
- Если необходимо быстро заморозить свежие продукты, поставьте их в нижний выдвижной ящик морозильного отделения и нажмите кнопку «БЫСТР. ЗАМОР.» (быстрая заморозка);
- Замороженные продукты следует хранить в упаковке (в полиэтиленовой пленке, алюминиевой фольге и т.п.) в морозильном отделении;
- Не храните бутылки в морозильном отделении – при замерзании они могут лопнуть;
- Объем верхнего ящика морозильного отделения является секцией «две звездочки». Температура внутри этой секции не поднимается выше -12 градусов. Это необходимо учитывать при хранении продуктов.

## УБОРКА

1. Перед уборкой убедитесь, что электропитание отключено;
2. Снаружи и внутри холодильник следует мыть чистой салфеткой, смоченной в тёплой воде с жидким моющим средством. Затем насухо вытрите сухой салфеткой;
3. После уборки проверьте, что сетевой шнур не повреждён. Затем плотно вставьте вилку в розетку.

### ▲ ОСТОРОЖНО!

Запрещается пользоваться абразивными веществами, бензином, бензолом, растворителем, хлоргидратом, горячей водой, грубой щеткой и т.д., которые могут повредить поверхность холодильника.

## ОБЩИЕ СВЕДЕНИЯ

Сбой электропитания.

- Перерыв в электропитании в течение 1~2 часов не принесет вреда хранящимся продуктам. Постарайтесь в это время реже открывать и закрывать дверь холодильника.

### ПРИ ПЕРЕЕЗДЕ:

- Извлеките все продукты и другие предметы из холодильника. Прочно закрепите внутренние съёмные части (полки, ящики, дверные корзины);
- Чтобы не повредить пол и регулируемые ножки холодильника, заверните их против часовой стрелки перед транспортировкой;
- Холодильник необходимо надежно закрепить в машине, чтобы предотвратить удары и падение внутри машины во время транспортировки;
- Холодильник должен транспортироваться в вертикальном положении в крытом транспорте. Заводская упаковка при транспортировке не должна быть повреждена;
- Во время погрузки и разгрузки холодильник следует беречь от ударов.

### ПЕРЕД ВКЛЮЧЕНИЕМ:

- Если транспортировка холодильника осуществлялась в холодное время, распакуйте холодильник в теплом помещении и не включайте не менее 12 часов.

## ОСОБЕННОСТИ РАБОТЫ ХОЛОДИЛЬНИКА

В результате температурных деформаций составных частей холодильника может слышаться потрескивание. Характерные звуки включения терморегулятора и компрессора являются нормальными звуками, возникающими при работе электрооборудования прибора.

Хладагент, циркулирующий внутри системы охлаждения, может негромко булькать, даже если компрессор не работает. Не беспокойтесь, это совершенно нормально. В процессе работы холодильника могут быть слышны:

- щелчки срабатывания датчика-реле температуры;
  - журчание хладагента, циркулирующего по трубкам холодильной системы;
  - легкие потрескивания при температурных деформациях материалов.
- Данные звуки не связаны с каким-либо дефектом и носят функциональный характер.

### ПРОТИВОКОНДЕНСАТНАЯ ТРУБКА:

- Противоконденсатная трубка проложена внутри корпуса вокруг лицевой стороны холодильника, чтобы не допустить конденсации влаги;
- В этих местах холодильник может сильно нагреться, особенно сразу после первого включения или при высокой температуре окружающей среды.

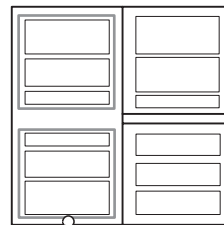

противоконденсатная трубка

## ПЕРЕНАВЕШИВАНИЕ ДВЕРЕЙ

Холодильник спроектирован так, что дверцы могут открываться вправо или влево, в зависимости от планировки Вашей кухни.

### ▲ ОСТОРОЖНО!

1. Перед навеской двери на противоположную сторону, прежде всего разгрузите холодильник от продуктов питания и извлеките из него незакрепленные аксессуары - полки и ящики.
  2. Затягивание и удаление болтов производится торцовым или накладным гаечным ключом на 10 мм.
  3. Не укладывайте холодильник на пол.
  4. Соблюдайте осторожность и не роняйте дверь в процессе разборки или сборки.
1. Отвинтив винт 2 крышки верхней петли 1, снимите крышку петли 1 и отключите соединительный кабель 5 (только для моделей с дисплеем внешнего типа). Отвинтите болты 3, крепящие верхнюю петлю 4 осторожно снимите дверь со средней петли 18. Снимите заглушку 8.

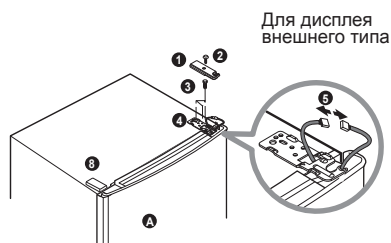

2. Снимите верхнюю крышку двери 7 (только для моделей с дисплеем внешнего типа), вытяните кабель 5 и установите его в отверстие на противоположной стороне двери. Установите верхнюю крышку двери 7 на место.

Выньте пластиковую втулку 6 из двери холодильного отделения А. Открутите винт 10, расположенный под дверью холодильника и переместите дверной упор 9 на противоположную сторону. Закрутите винт 10. Переместите пластиковые втулки 6 и 12 (только для моделей с дисплеем внутреннего типа) на противоположную сторону.

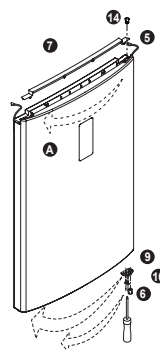

3. (Только для моделей с дисплеем внешнего типа). При помощи плоской отвертки нажмите и отделите колпачки 12 с передней панели 11 и отвинтите винты 13, снимите панель 11, переместите кабель 15 на противоположную сторону. После установки на место панели 11, вверните винты 13 и закройте их головки колпачками 12.

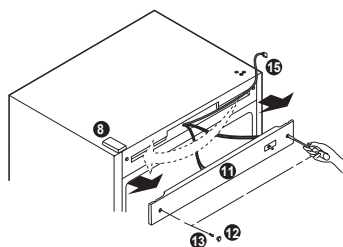

4. Открутите болты 17 средней петли, снимите среднюю петлю и приподнимите дверь морозильного отделения 9, чтобы снять её. Снимите заглушку 19 и установите её на место снятой средней петли 18.

Отвинтите штырь **22** нижней петли **23**, вращая его против часовой стрелки, и вкрутите его в противоположное отверстие. Отвинтите болты **24**, крепящие нижнюю петлю **23** и болт **25** на корпусе холодильника. Открутите винт **10** на нижней части двери, фиксирующий доводчик двери **29** морозильного отделения **В**. Открутите винт **10** на нижней части двери, фиксирующий упор **9** двери морозильного отделения **В**, переместите упор **9** на противоположную сторону в специально предназначенное место и зафиксируйте его. Перевесьте на противоположную сторону в специально предназначенное место доводчик **29** и зафиксируйте его. Переместите верхний колпачок **26** на противоположную сторону.

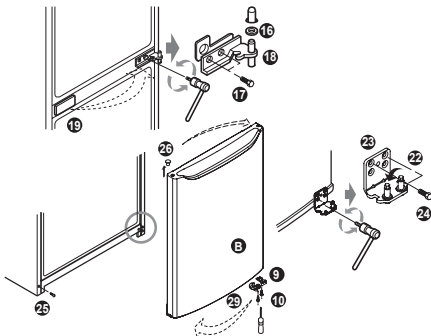

5. Приложите снятую нижнюю петлю **23** к отверстиям, расположенным на противоположной стороне корпуса и закрепите её болтами **24**. Вкрутите болт **25** в корпус с противоположной стороны. Установите дверь морозильного отделения **В** на штырь нижней петли **23**. Разверните снятую среднюю петлю **18** осью наружу и закрепите её болтами **17** (затягивать болты следует аккуратно, чтобы не поцарапать дверь). Установите шайбу **16** на среднюю петлю **18**.

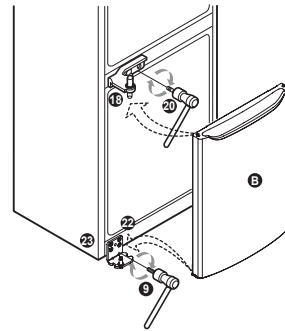

6. Установите дверь холодильной камеры **А** путём совмещения отверстия в нижней части двери и штыря средней петли **18**. Затем установите верхнюю петлю **27**, поставляемую в комплекте с холодильником, поместив штырь в соответствующее верхнее отверстие двери холодильного отделения **А**. Соедините разъемы кабеля **5** (только для моделей с дисплеем внешнего типа). Закрепите верхнюю петлю **27** при помощи болтов **3**. Установите левую крышку верхней петли **29** и закрепите её винтом **2**. Установите заглушку **28**, поставляемую в комплекте с холодильником.

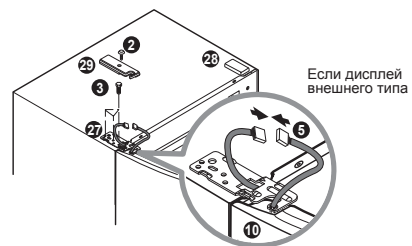

### ⚠ ОСТОРОЖНО!

В случае необходимости перенавесить двери следует вызвать мастера по обслуживанию. Гарантийные обязательства не распространяются на перенавешивание дверей.

Прежде чем звонить в ремонтную службу, прочитайте этот раздел или позвоните в службу поддержки клиентов. Это поможет сэкономить время и деньги. Данный список включает в себя наиболее распространенные случаи, которые не являются результатом плохого качества сборки или некачественных материалов, использованных в данном приборе.

## НЕПОЛАДКА

## ВОЗМОЖНЫЕ ПРИЧИНЫ

**Включенный в электросеть холодильник не работает**

- **Нет контакта вилки с розеткой.**  
Проверить наличие напряжения. Обеспечить контакт вилки с розеткой. См. стр. 5 «При подключении к источнику электропитания»;
- **Нет внутреннего освещения.**  
Необходимо проверить, плотно ли вставлена вилка в розетку. Если светодиодная лампа не загорается, обратитесь к продавцу или авторизованный сервисный центр;
- **Перебой питания.**  
Проверить наличие света в доме.

**Слишком высокая температура в холодильном или морозильном отделении**

- **Холодильник расположен слишком близко к источнику тепла.**  
См. раздел «Установка»;
- **Дверцы холодильника часто открываются или оставляют не закрытыми в течение длительного времени;**
- **Неправильно установлен регулятор температуры**  
См. раздел «Регулировка температуры»;
- **Дверцы отделений закрыты не плотно, дверные уплотнители повреждены.**

**Вибрация, дребезжание или нетипичный шум**

- **Холодильник стоит на полу в неустойчивом положении.**  
Отрегулируйте его положение при помощи регулировочных винтов. См. раздел «Установка»;
- **Холодильник касается окружающих предметов.**  
См. раздел «Установка».

**Иней или лёд**

- **Дверцы были закрыты не плотно или продукты мешают закрыванию дверей.**  
См. раздел «Хранение продуктов»;
- **Дверцы открываются слишком часто и надолго;**
- **Иней внутри контейнера с продуктами – нормальное явление.**

**НЕПОЛАДКА**

На корпусе холодильника образуются капли влаги

Внутри накапливается влага

Неприятный запах в холодильнике

**ВОЗМОЖНЫЕ ПРИЧИНЫ**

- Это может произойти в помещениях с повышенной влажностью воздуха.  
Вытрите влагу чистой салфеткой;
- Дверцы открываются слишком часто и надолго.
- В условиях влажной погоды при открывании двери влага попадает внутрь вместе с воздухом.
- Неправильный уход за холодильником, хранение продуктов, имеющих запах в открытом виде.  
См. раздел «Хранение продуктов»;
- Дверца не закрывается до конца;
- Проверьте, нет ли испортившихся продуктов;
- Необходимо вымыть внутренние поверхности холодильника.  
См. раздел «Уборка».

**ПРИМЕЧАНИЕ**

Более подробную информацию по обслуживанию и использованию холодильника Вы можете найти на официальном сайте компании LG в разделе «Часто задаваемые вопросы» ([www.lg.com/ru/refhelp](http://www.lg.com/ru/refhelp)).

**УТИЛИЗАЦИЯ СТАРОГО ХОЛОДИЛЬНИКА**

1. Если на наклейке холодильника имеется знак с изображением перечеркнутого мусорного бачка на колесах, это означает, что на данное изделие распространяется Европейская директива 2002/96/ЕС.
2. Все электрические и электронные устройства должны утилизироваться отдельно от муниципального мусора, определяемые правительственными или местными органами власти.
3. Правильная утилизация старого оборудования поможет предотвратить потенциально вредное воздействие на окружающую среду и здоровье человека.
4. Для получения более подробной информации об утилизации старого оборудования обратитесь в администрацию Вашего города, в службу, занимающуюся утилизацией, или в магазин, где Вы приобрели данный товар.



**АЯ46**

Продукция LG сертифицирована.  
Информацию по сертификации наших приборов, данные о номере сертификата и сроке его действия, Вы можете получить в Службе поддержки клиентов.

Производитель:  
ООО «ЛГ Электроникс РУС»  
143160, РФ, Московская область,  
Рузский район, с/п Дороховское, 86 км.  
Минского шоссе, 9

<b>8-800-200-76-76</b>	РОССИЯ
<b>8-820-0071-11-11</b>	БЕЛАРУСЬ
<b>8-8000-805-805 2255(with mobileGSM)</b>	КАЗАХСТАН
<b>0-800-303-000</b>	УКРАИНА
<b>373-22-502-502</b>	МОЛДОВА
<b>8-800-120-2222</b>	УЗБЕКИСТАН
<b>800-0071-0005</b>	КЫРГЫЗСТАН
<b>8-0200-201</b>	ЛАТВИЯ
<b>8-800-08-081</b>	ЛИТВА
<b>800-9990</b>	ЭСТОНИЯ

Служба поддержки клиентов LG