

РУКОВОДСТВО ПОЛЬЗОВАТЕЛЯ

ХОЛОДИЛЬНИК С МОРОЗИЛЬНОЙ КАМЕРОЙ

Перед установкой и подключением внимательно прочитайте руководство пользователя, после чего сохраните его для дальнейших уточнений.

Регистрация

Модель и серийные номера холодильника указаны на тыльной стороне изделия. Этот номер для каждого холодильника индивидуален и не повторяется на других изделиях. Заполните приведенную ниже таблицу и храните эту инструкцию как свидетельство о покупке. Прикрепите к ней чек.

Дата покупки : _____

Торговая фирма : _____

Адрес фирмы : _____

Телефон фирмы : _____

Модель : _____

Серийный номер : _____

Содержание

Введение	Требования безопасности	4
	Основные части холодильника	10
Установка	Установка	17
	Подключение	18
Порядок работы	Регулировка температуры	19
	ОПТИ-Зона (Прохладный режим)	21
	Экспресс заморозка	22
	Eco Friendly (Режим экономии энергии)	22
	Самодиагностика	22
	Блокировка	23
	Вкл./Выкл.	23
	Холодильная камера	23
	Свет жизни	24
	Предупреждающий сигнал	24
	Приготовление льда	25
	Размораживание	25
	Дозатор воды	26
	Полка для бутылок	28
	Съемная стеклянная полка	28
Морозильная камера	28	
Рекомендации по хранению продуктов	Хранения продуктов	29
	Советы по экономии электроэнергии	29
Уход и обслуживание	Общие сведения	30
	Смена стороны открывания дверей	30
	Уборка и чистка	31
Устранение неисправностей	Smart Diagnosis™	32
	Устранение неисправностей	33

Требования безопасности

ОСНОВНЫЕ ПРАВИЛА ТЕХНИКИ БЕЗОПАСНОСТИ

В настоящем руководстве содержатся важные сведения по технике безопасности. Всегда читайте и соблюдайте все указания по технике безопасности.

▲ Это символ, предупреждающий об опасности. Он привлекает ваше внимание к сообщениям об опасности и предупреждает об источниках опасности, которые могут привести к смерти или травмировать вас или других лиц, либо стать причиной поломки изделия. Все предупреждения об опасности сопровождаются символом, предупреждающим об опасности и словом ОПАСНОСТЬ, ПРЕДУПРЕЖДЕНИЕ или ВНИМАНИЕ. Эти слова означают:

▲ ОПАСНОСТЬ

Несоблюдение инструкций может привести к смерти или серьезно травме.

▲ ПРЕДУПРЕЖДЕНИЕ

Несоблюдение инструкций может привести к смерти или серьезно травме.

▲ ВНИМАНИЕ

Указывает на угрозу опасной ситуации, которая, в случае наступления, может привести к незначительной травме или травме средней тяжести, либо к лишь к поломке изделия.

Все сообщения об опасности определяют источник опасности, сообщают вам о том, как можно снизить риск получить травму, а также от том, что может произойти при несоблюдении инструкций.

Срок службы данного товара—7 лет со дня передачи товара потребителю.

▲ ПРЕДУПРЕЖДЕНИЕ

Чтобы снизить риск пожара, поражения электрическим током или травмы лиц при пользовании прибором, следует соблюдать основные правила техники безопасности, включая следующее. Перед использованием устройством, прочтите все инструкции.

1. При подключении к источнику питания

Следует использовать только отдельную розетку.

- Подключение нескольких приборов к одной розетки может привести к возгоранию.
- Прерыватель утечки тока может повредить продукты, а раздаточное устройство может протечь.



Не допускайте, чтобы вилка сетевого шнура была направлена вверх или была прижата к задней стенке холодильника.

Это может привести к попаданию воды на вилку либо вилка может быть повреждена, что в свою очередь может стать причиной пожара или поражения электрическим током.

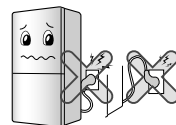

Следите, чтобы шнур питания не сдавливался и не перегибался, если в процессе установки холодильник придвигается к стене после подключения вилки питания к сетевой розетке.

Это может привести к возгоранию или поражению электрическим током.

При перемещении холодильника следите за тем, чтобы не пережать или не повредить сетевой шнур.

Не допускайте перегибания сетевого шнура и пережимания тяжелым предметом—это может привести к повреждению шнура.

Поврежденный сетевой шнур может стать причиной пожара или поражения электрическим током.



Не удлинняйте и не изменяйте длину вилки сетевого шнура.

Это может привести к поражению электрическим током или возгоранию в результате повреждения сетевого шнура или других приборов.



При чистке, обслуживании или замене внутренней лампы холодильника извлеките вилку из розетки.

- В противном случае это может привести к поражению электрическим током или травме.

- При замене внутренней лампы холодильника, проверьте, чтобы резиновое кольцо, установленное в разъем для предотвращения возникновения искры оставалось на месте.



Требования безопасности

Не извлекайте сетевой шнур и не прикасайтесь к вилке мокрыми руками.

Это может привести к поражению электрическим током или травме.

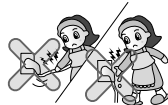

Удалите воду или пыль из вилки и вставьте на место, при этом концы штырей должны быть плотно подключены.

Пыль, вода или неустойчивое соединение может привести к возгоранию или поражению электрическим током.

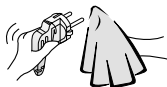

Извлекайте вилку из розетки держа за вилку, а не за конец шнура.

Это может привести к поражению электрическим током или короткому замыканию и пожару.



Проверьте наличие заземления. Если вы сомневаетесь, правильно ли выполнено заземление, или если что-то в инструкциях по заземлению осталось неясным, проконсультируйтесь с электриком или специалистом центра обслуживания.

Неправильное заземление может привести к пробое и поражению электрическим током.

Обязательно используйте заземленные розетки для включения устройства в сеть соответствующего напряжения. Это может привести к возгоранию.

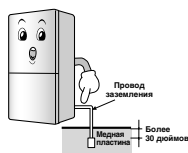

Когда сетевой шнур или вилка повреждены, либо отверстия розетки ослабли, не пользуйтесь ими.

Это может привести к поражению электрическим током, короткому замыканию и возгоранию.

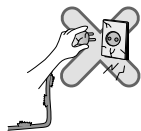

При повторном включении вилки в розетку подождите 5 минут или более.

В противном случае может произойти отказ в работе морозильной камеры.



2. При пользовании холодильником

Не ставьте тяжелые или опасные предметы (емкость с жидкостью) на холодильник. Предмет может упасть и привести к травме, возгоранию или поражению электрическим током при открытии или закрытии двери.



Не надавливайте сильно на полки, дверь и морозильную камеру.

Это может привести к падению холодильника или повредить руки. В особенности не позволяйте делать это детям.



Не допускайте попадания детей в холодильник.

Если ребенок окажется внутри холодильника, его жизнь будет подвергаться опасности.



Резкое открытие и закрытие дверцы холодильника может вызвать выпадение продуктов из полки на дверце. Соблюдайте осторожность, так как продукты могут выпасть и повредить ноги.

Не устанавливайте холодильник во влажном месте, либо в месте куда может попасть вода или дождь. Повреждение изоляции электродеталей может привести к утечке электрического тока.

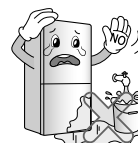

Требования безопасности

Не пользуйтесь и не держите рядом с холодильником горючие материалы: эфир, бензин, спирт, лекарства, сжиженный газ, спрей или косметику. Это может привести к взрыву или пожару.

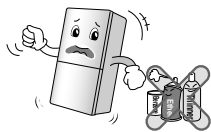

Не ставьте зажженную свечу в холодильник в целях освежения воздуха. Не используйте сушику (при очистке холодильника) и свечи (например, для избавления от запахов) внутри холодильника. Это может привести к взрыву или возгоранию.



Не держите медикаменты или материалы для исследований в холодильнике.

При хранении материала, требующего жесткого температурного режима, материал может быть поврежден или может произойти неожиданная реакция и привести к риску.



Не пользуйтесь горючим спреем рядом с холодильником. Это может привести к пожару.

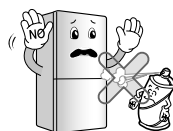

Избегайте нагревательных приборов.

Не устанавливайте холодильник рядом с открытым огнем или в местах, где возможна утечка горючего газа. Это может привести к пожару.

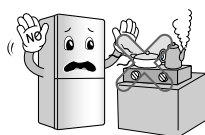

Не ставьте вазы с цветами, чашки, косметику, медикаменты или какие-либо емкости с водой на холодильник.

В результате падения эти предметы могут привести к пожару, поражению электрическим током или травме.



В грозу или перед длительным перерывом в использовании выключайте холодильник из сети.

Существует риск возгорания или поражения электрическим током.



Если холодильник попал в воду, пользуйтесь им только после проверки.

В противном случае это может привести к поражению электрическим током или пожару.



При утечке газа не прикасайтесь к холодильнику или источнику выхода и немедленно проветрите помещение.

- Вспышка от искры может привести к пожару или ожогам.
- Поскольку в этом холодильнике в качестве безопасного для окружающей среды хладагента используется природный газ (изобутан R600a), то даже его незначительное количество (80~90 г) является горючим. Если газ вытек в результате серьезного повреждения полученного при транспортировке, установке или эксплуатации холодильника, любая искра может привести к пожару или возгоранию.

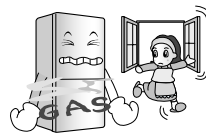

Не распыляйте воду внутри или снаружи холодильника и не чистите холодильник бензином или растворителем.

Повреждение изоляции электродеталей может привести к утечке электрического тока.



Если вы почувствуете странный запах или увидите, что из холодильника идет дым немедленно выньте вилку из розетки и обратитесь в центр по техническому обслуживанию.

Это может стать причиной пожара.



Центр по техническому обслуживанию

Требования безопасности

Не позволяйте кому-либо, кроме квалифицированного специалиста, проводить разборку, ремонт или замену холодильника.

Это может привести к травме, поражению электрическим током или пожару.

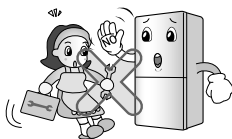

Используйте холодильник только в бытовых целях (не храните в нем медикаменты, материалы для опытов, не используйте холодильник на корабле и т.д.).

Это может привести к неожиданному риску, например возгоранию, поражению электрическим током, повреждению содержимого или химической реакции.

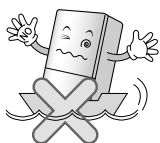

При утилизации холодильника, снимите с двери упаковочные материалы.

В противном случае можно случайно запереть в холодильнике детей.



Данный бытовой прибор не предназначен для использования людьми (включая детей) с ограниченными физическими, сенсорными или умственными способностями, или недостатком опыта и знаний, без надзора или руководства по использованию прибора со стороны лица, ответственного за их безопасность.

Необходимо следить, чтобы дети не играли с устройством.

Устанавливайте холодильник на твердом и ровном полу.

Установка холодильника на неровной поверхности может привести к смертельному исходу в результате падения холодильника при открытии или закрытии двери.



Не подставляйте руки или металлический стержень в выходное отверстие воздуха, корпус или днище холодильника, жаропрочную решетку (выходное отверстие) на задней стенке.

Это может привести к поражению электрическим током или травме.

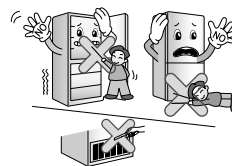

▲ ВНИМАНИЕ

Несоблюдение данного указания может привести к травме, повреждению дома или мебели. Пожалуйста, будьте осторожны.

Не прикасайтесь к продуктам или контейнерам, находящимся в морозильной камере, мокрыми руками.

Это может привести к обморожению.



Поддерживайте порядок внутри холодильника.

При открытии и закрытии дверцы холодильника возможны травмы, вызванные выпадением продуктов.

Не ставьте бутылки в морозильную камеру.

При замерзании содержимого может произойти раскалывание бутылки и стать причиной травмы.



Не вставляйте руки в днище холодильника.

Железная плита днища может привести к травме.



Требования безопасности

Перемещайте холодильник за ручку, расположенную у днища спереди и сзади сверху.

В противном случае руки могут соскользнуть, что станет причиной травмы. Так как холодильник обладает значительным весом, транспортировка в одиночку может привести к травмам или несчастным случаям.

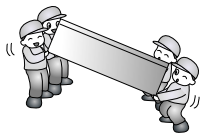

При открывании и закрывании двери холодильника будьте осторожны, чтобы не задеть стоящих рядом людей.

При открытии или закрытии двери может произойти захват руки или ноги, либо угол может причинить травму ребенку.



Не помещайте в холодильник живых животных.

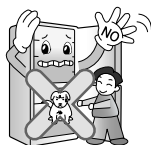

Предупреждения

▲ ПРЕДУПРЕЖДЕНИЕ

- **Перед началом использования холодильника необходимо его установить и подключить в соответствии с данной инструкцией.**
- **Запрещается выключать холодильник за сетевой шнур.** Всегда прочно вставляйте вилку в розетку и аккуратно вынимайте ее.
- После включения холодильника не касайтесь руками, в особенности влажными или мокрыми, холодных поверхностей морозильной камеры, поскольку кожа может к ним примерзнуть.

Чтобы быстро вынуть вилку из розетки

Во избежание перегрузки по возможности включайте холодильник в отдельную розетку, иначе он вместе с другими осветительными или электроприборами может вызвать перегрузку сети.

Замена шнура питания

Вилка холодильника с морозильным отделением должна быть установлена так, чтобы в случае непредвиденных обстоятельств до неё можно было легко дотянуться и вынуть её из розетки. Если шнур питания поврежден, замена должна производиться производителем, сервисным представителем производителя или иным исполнителем с необходимой подготовкой.

Опасность

Возможно попадание детей в холодильник. Прежде чем выбросить свой старый холодильник или морозильную камеру, снимите все дверцы. Оставьте полки в холодильнике чтобы затруднить детям доступ в холодильник.

Не храните

- Не храните и не используйте в непосредственной близости от холодильника бензин и другие легковоспламеняющиеся вещества
- Запрещается хранить взрывоопасные вещества, такие как баллоны с горючими газами, в данном приборе.

Заземление

Заземление снижает риск поражения электричеством при замыкании, отводя ток через дополнительный провод. Чтобы избежать возможного поражения электричеством, холодильник необходимо заземлить. Неправильное использование разъема заземления может вызвать поражение электричеством.

Требования безопасности

▲ ПРЕДУПРЕЖДЕНИЕ

- ▲ В случае встраивания изделия или установки в закрытое пространство держите вентиляционные отверстия открытыми.
- ▲ Не применяйте для ускорения размораживания механические приспособления, если только они не рекомендованы производителем.
- ▲ Не повреждайте охлаждающий контур.
- ▲ Не включайте внутри отделений для продуктов электрические приборы, если только они не рекомендованы производителем.
- ▲ Хладагент и изолирующий газ, примененные в изделии, требуют особых мер по их утилизации. При утилизации свяжитесь с представителем обслуживания или иным исполнителем с необходимой подготовкой.



Изделие содержит некоторое количество хладагента изобутан (R600a). Это высокоэкологичный природный газ, но он горюч. При транспортировке и установке изделия следует следить, чтобы ни один из элементов охлаждающего контура не было поврежден. Разбрызгивания хладагента из трубок может привести к возгоранию и к травме глаза. В случае обнаружения утечки избегайте открытого огня или потенциальных источников воспламенения. Проветрите помещение, в котором находится изделие, в течение нескольких минут.

Во избежание создание огнеопасной смеси газа и воздуха, в случае обнаружения течи в охлаждающем контуре размер помещения, в котором будет помещено изделие, зависит от количества используемого хладагента. На каждые 8 гр. хладагента R600a внутри изделия должно приходиться 1 м² помещения. Количество хладагента в конкретном изделии указано на информационной табличке внутри изделия. Запрещается включать изделие, которое имеет какие-либо следы повреждений. В случае сомнений, свяжитесь с продавцом.

▲ ВНИМАНИЕ

- Если стенная розетка плохо укреплена в стене, не вставляйте в нее вилку. В противном случае возможно поражение электрическим током или пожар.
- Запрещается выключать холодильник за шнур питания. Всегда прочно вставляйте вилку в розетку и аккуратно вынимайте ее. Иначе вы можете разъединить провода, что приведет к короткому замыканию.
- При мытье не мойте розетку влажной или мокрой тряпкой. Очищайте контакты вилки от различного рода загрязнений. Иначе есть риск поражения электрическим током.
- После отключения изделия от сети подождите не менее пяти минут прежде чем снова включать вилку в стенную розетку. Неправильная эксплуатация может стать причиной материального ущерба.
- Если изделие не будет использоваться долгое время, выньте вилку из розетки. Любое нарушение изоляции может привести к пожару.
- Не позволяйте детям трогать или играть с панелью управления на лицевой стороне изделия.
- Хладагент и изолирующий газ, примененные в изделии, требуют особых мер по их утилизации. Перед утилизацией убедитесь, что ни одна трубка на тыльной стороне изделия не повреждена.

▲ ПРЕДУПРЕЖДЕНИЕ

Не используйте посудомоечную машину для мытья поддонов для столовых приборов, поскольку высокая температура может вызвать их деформацию и сделать непригодными для применения.

Основные части холодильника

Название модели : **GW-B499**** / GW-F499******

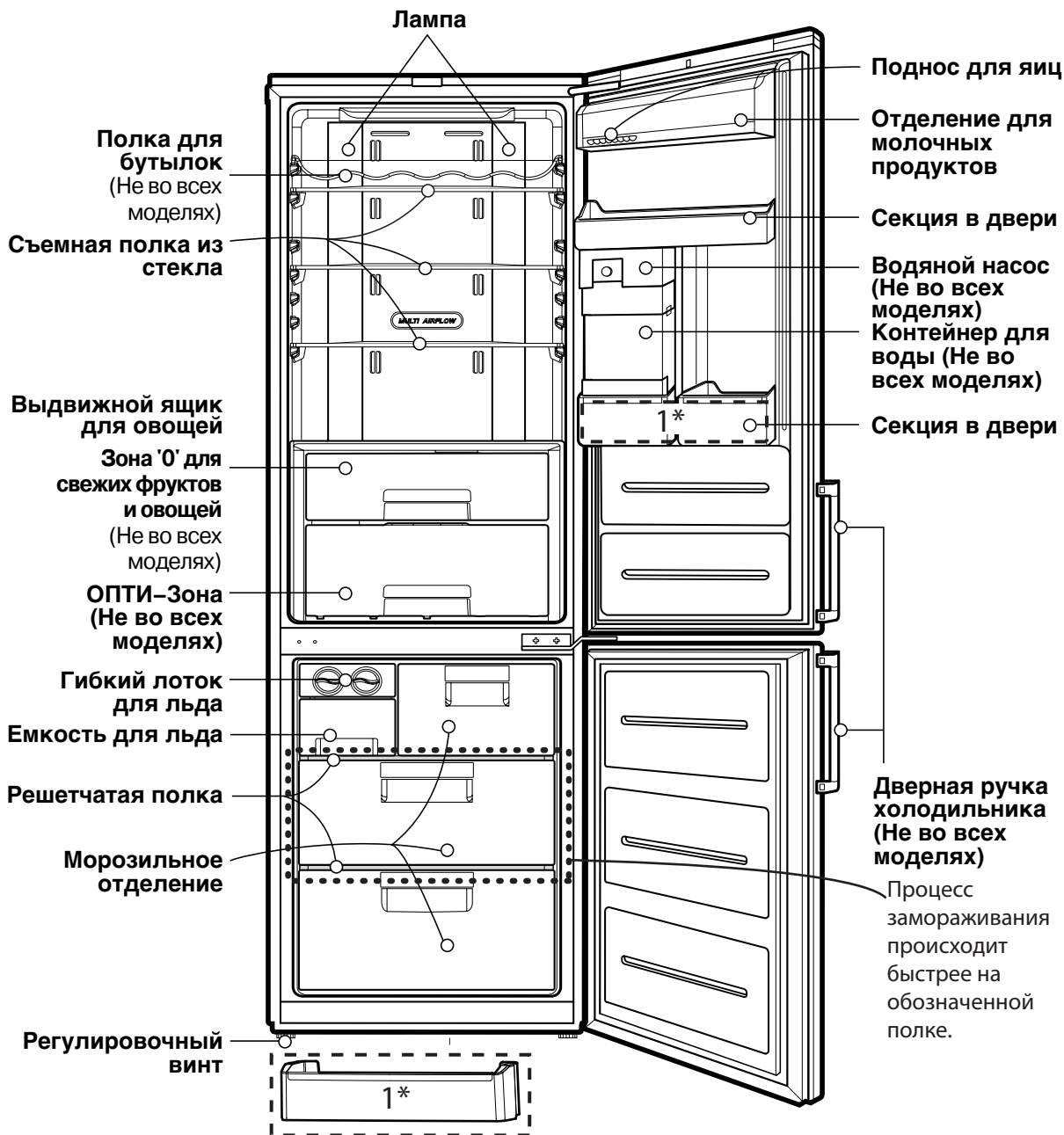

Примечание

Если некоторые названные детали отсутствуют, они, возможно, не входят в комплект поставки данной модели. (Например, "ОПТИ-Зона" имеется не во всех моделях).

Название модели : **GW-B479**** / GW-F479******

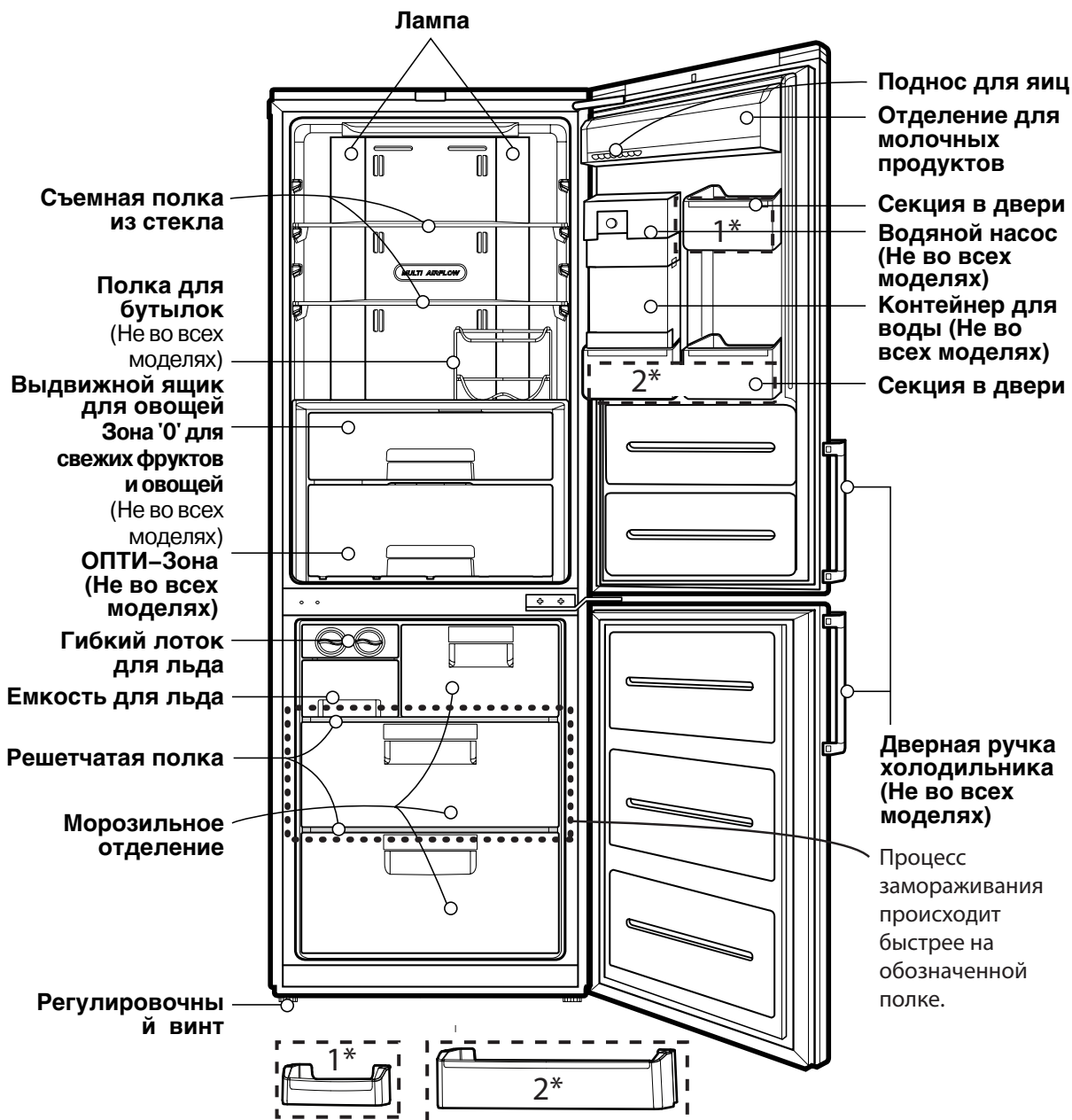

Примечание

Если некоторые названные детали отсутствуют, они, возможно, не входят в комплект поставки данной модели. (Например, "ОПТИ-Зона" имеется не во всех моделях).

Основные Части Холодильника

Модель: **GW-*509******

GW-*489****

GW-*469****

GW-*449****

GW-*509**C*

GW-*489**Q*

GW-*469**P

GW-*449**Q*

GW-*509**Q*

GW-*489**Q*

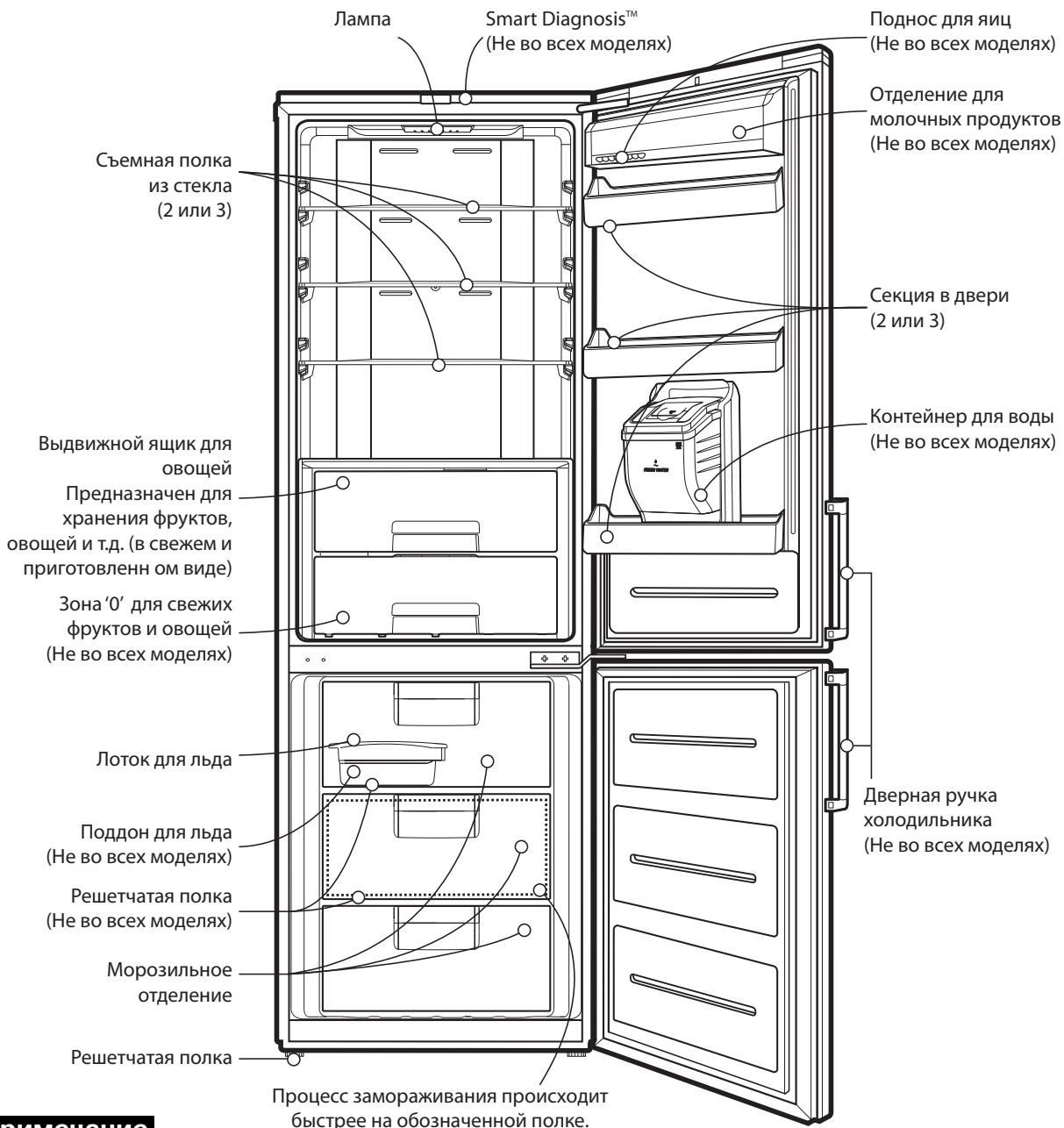

Примечание

Если некоторые названные детали отсутствуют, они, возможно, не входят в комплект поставки данной модели.

Основные Части Холодильника

Модель: **GB*539******

GW-*489****

GW-*469****

GW-*449****

GW-*429****

GB*539***W*

GW-*489**C* GW-*489*C* GW-*489*S*

GW-*469***W

GW-*449**C* GW-*449*C*

GW-*429**C* GW-*429*C* GW-*429**Q*

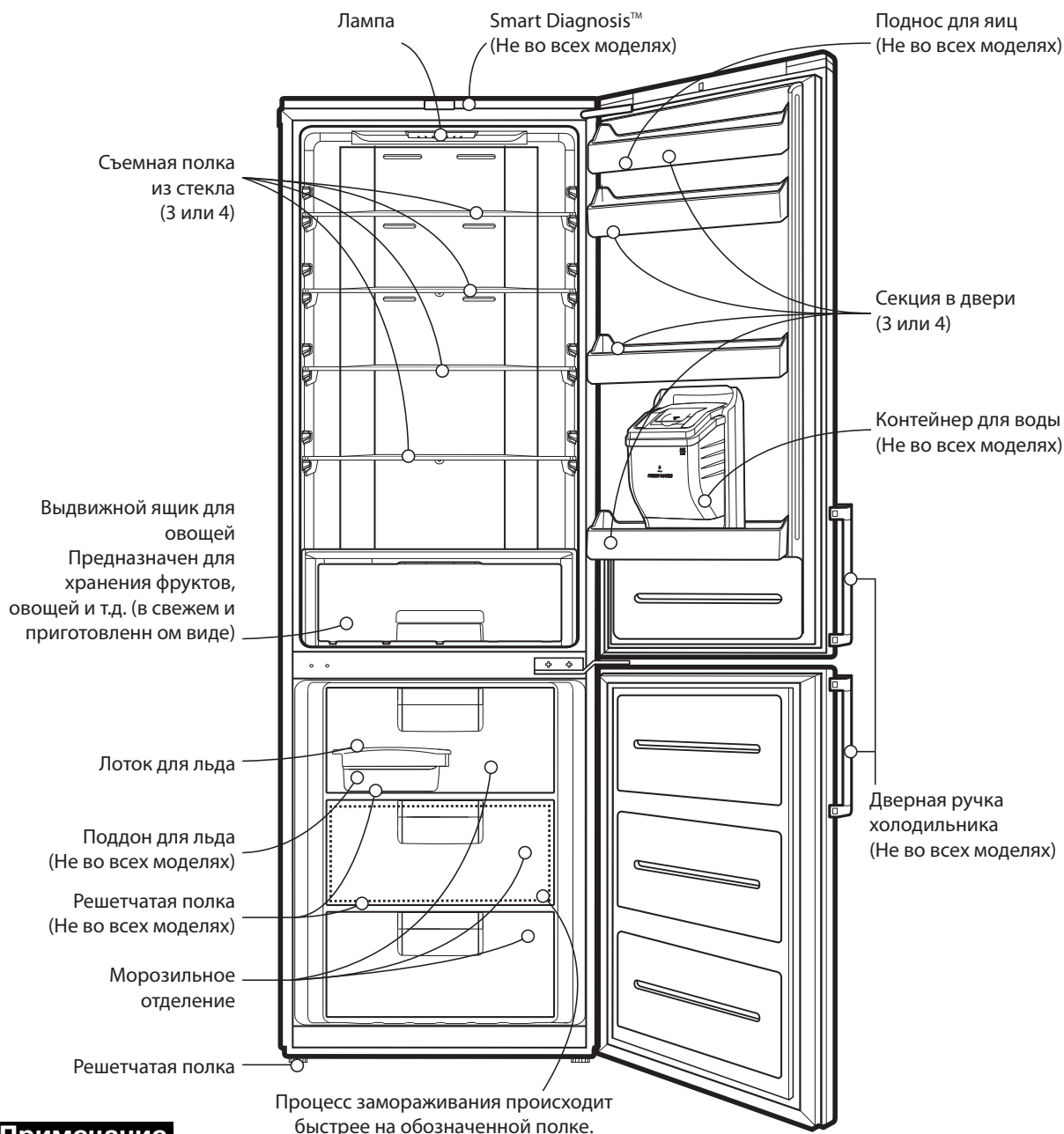

Примечание

Если некоторые названные детали отсутствуют, они, возможно, не входят в комплект поставки данной модели.

Основные части холодильника

Название модели : **GW-B489**** / GW-F489******

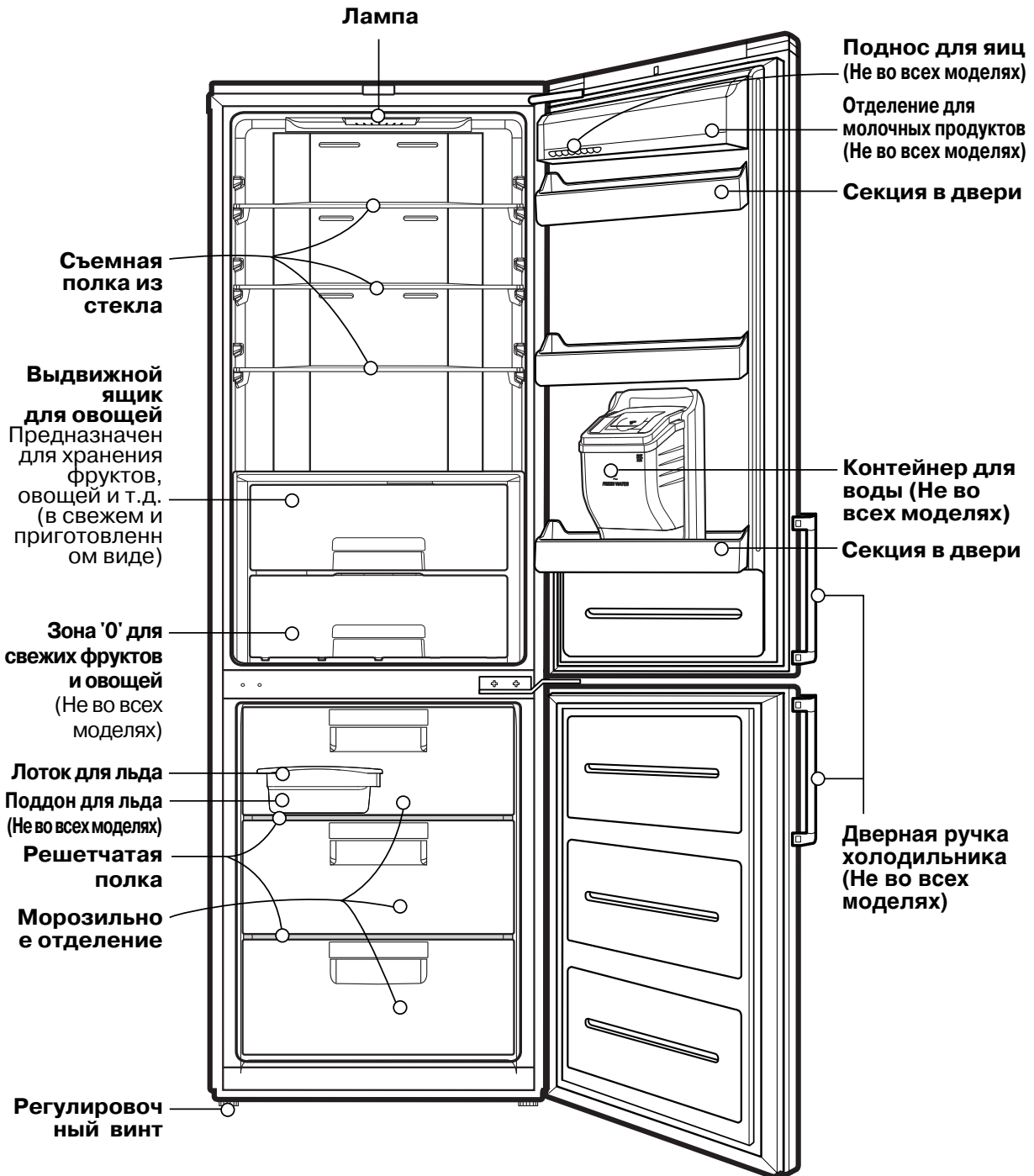

Примечание

Если некоторые названные детали отсутствуют, они, возможно, не входят в комплект поставки данной модели.

Название модели : **GW-B469**** / GW-F469******

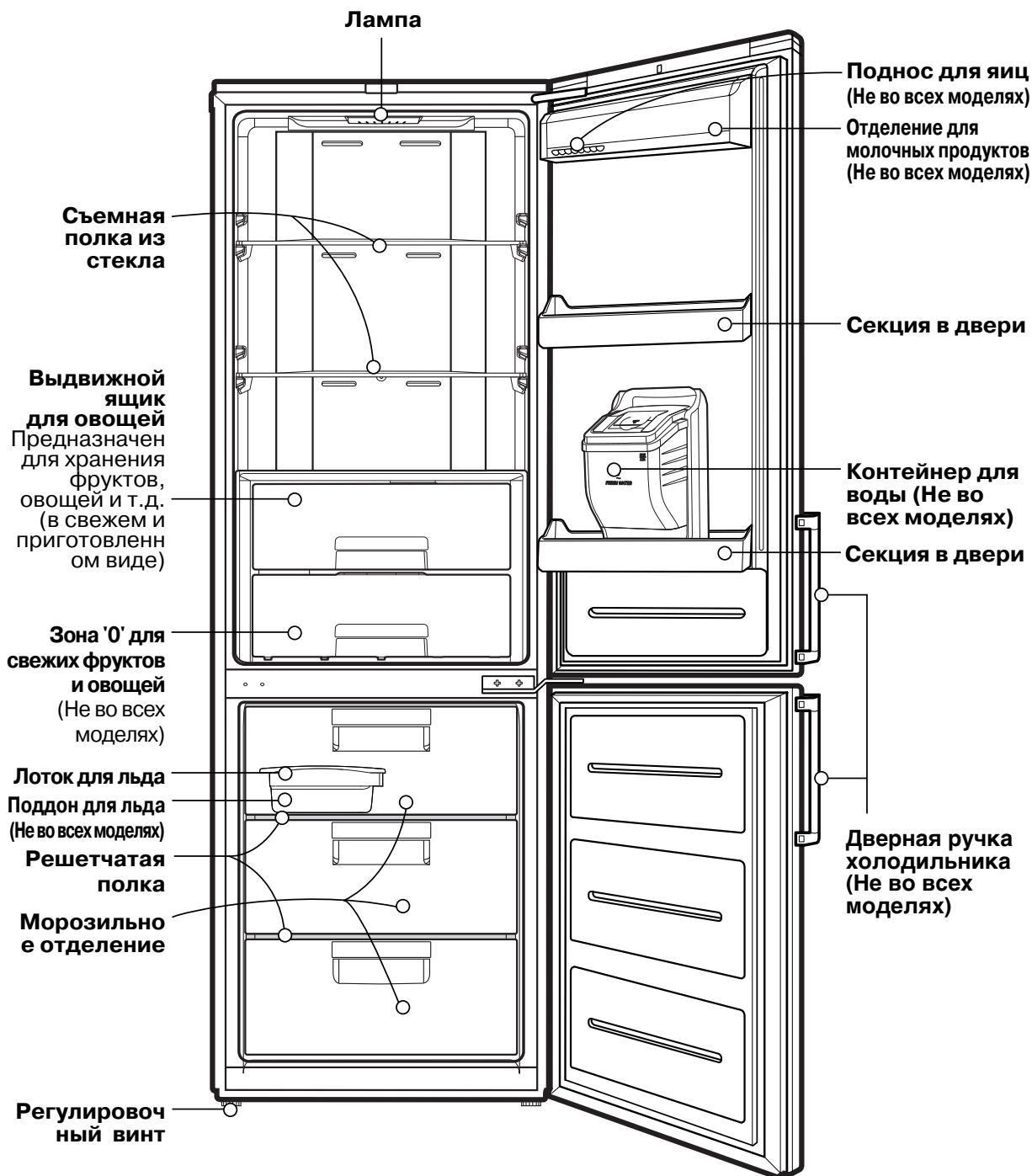

Примечание

Если некоторые названные детали отсутствуют, они, возможно, не входят в комплект поставки данной модели.

Название модели : **GW-B429******

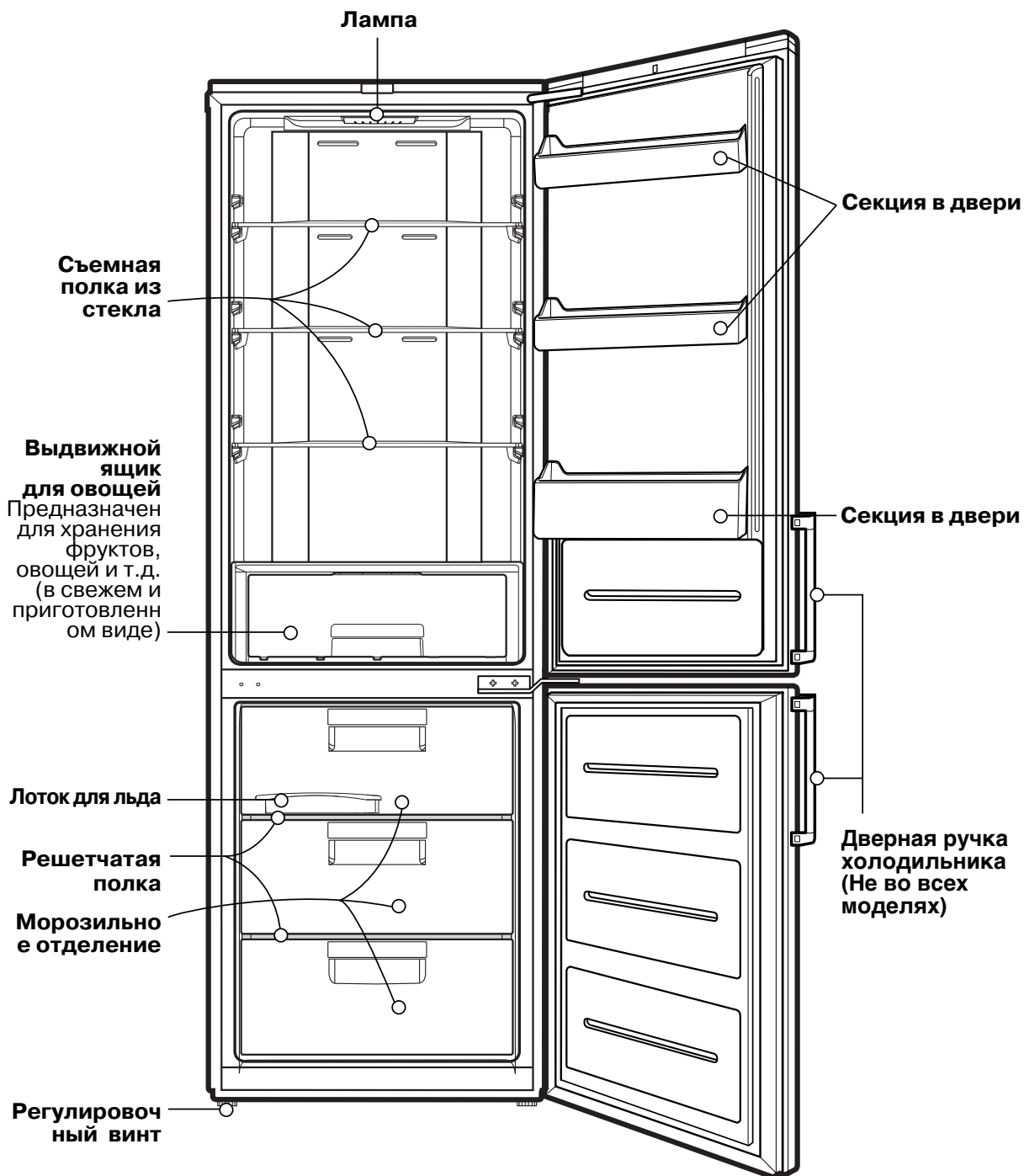

Примечание

Если некоторые названные детали отсутствуют, они, возможно, не входят в комплект поставки данной модели.

Установка

1. Выберите подходящее место.
Располагайте холодильник там, где им будет удобно пользоваться.
2. Не располагайте холодильник вблизи источников тепла, влаги и в зоне прямого действия солнечных лучей.
3. Над холодильником, а так же с задней, и боковых его сторон должно быть свободное пространство не менее 5 см. для циркуляции воздуха.
4. Чтобы исключить вибрацию располагайте холодильник на ровной горизонтальной поверхности.
При необходимости компенсируйте неровность пола с помощью регулировочных винтов.
Для того чтобы дверца закрывалась легко, холодильник должен быть слегка наклонен назад.
Регулировочные винты легко вращаются при легком наклоне корпуса холодильника.
Для того чтобы приподнять холодильник, вращайте регулировочные винты против часовой стрелки (↺), а для того чтобы его опустить—по часовой стрелке (↻).
5. Тщательно вымойте холодильник и вытрите всю пыль, образовавшуюся во время транспортировки.
6. Установите все съемные части холодильника на место (емкость для льда и т.п.). Они упакованы отдельно для предотвращения поломки при транспортировке.
7. Вставьте вилку шнура питания в розетку.
Не включайте в эту же розетку другие электроприборы.

Применимо только к определенным моделям:

8. Для обеспечения нормального уровня циркуляции воздуха рекомендуется при выборе места установки холодильника-морозильника оставлять достаточное пространство с каждой его стороны, сверху и сзади. С этой целью установите ограничительные упоры в верхних углах тыльной пластины электроприбора, как показано на Рис. 1. Ограничительные упоры (2) находятся в ящике внутри холодильного отделения.



Рис. 1. Наденьте ограничитель (2) на выступ (1) до упора.



Рис. 2. Придвиньте холодильник к стене.

Назначение холодильника

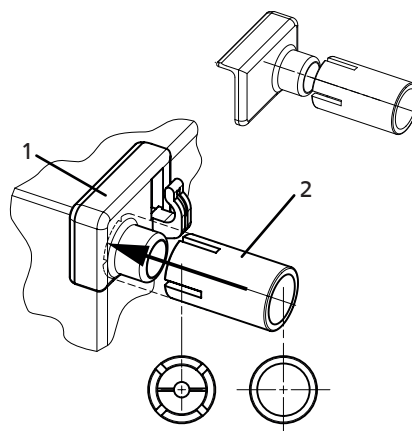
Данный прибор предназначен для эксплуатации в бытовых и других аналогичных условиях, а именно:

- на кухонных блоках для сотрудников в магазинах, офисах и других трудовых средах;
- на фермах и в гостиничных номерах, мотелях и других аналогичных бытовых объектах;
- в объектах, предоставляющих гостиничные и аналогичные услуги по обеспечению временным жильем;
- в целях предоставления услуг кейтеринга и в аналогичных мелкооптовых целях.

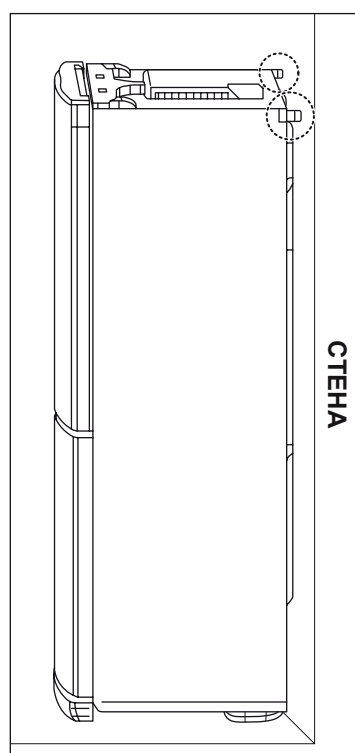
Подключение

При первой установке холодильника дайте ему поработать 2–1 часа чтобы внутри установилась рабочая температура, и только затем заполняйте его свежими или замороженными продуктами.

После отключения холодильника от сети, подождите 5 минут, прежде чем снова включать его.

Холодильник готов к работе.

Примечание

Не передвигайте холодильник во время работы холодильник.

Компрессор может издавать дребезжащий звук в течение некоторого времени.

(Это нормально и не влияет на производительность или срок службы компрессора.

Дребезжание прекратится после того, как холодильник вернется в состояние покоя.)

Климатический класс

Данное устройство предназначено для использования в ограниченном диапазоне температур окружающей среды в зависимости от климатической зоны.

Не пользуйтесь устройством при температуре за пределами указанных значений. Климатический класс устройства указан на табличке с техническими характеристиками внутри холодильного отделения.

Класс	Обозначение	Диапазон температуры окружающей среды (°C)
Расширенный умеренный	SN	+10 ~ +32
Умеренный	N	+16 ~ +32
Субтропический	ST	+16 ~ +38
Тропически	T	+16 ~ +43

Регулировка температуры

В холодильнике есть с морозильным отделением есть регуляторы, которые позволяют регулировать температуру в морозильном и в холодильном отделениях.

Выбор температуры и режимов работы

Дисплей управления температурой

РУССКИЙ

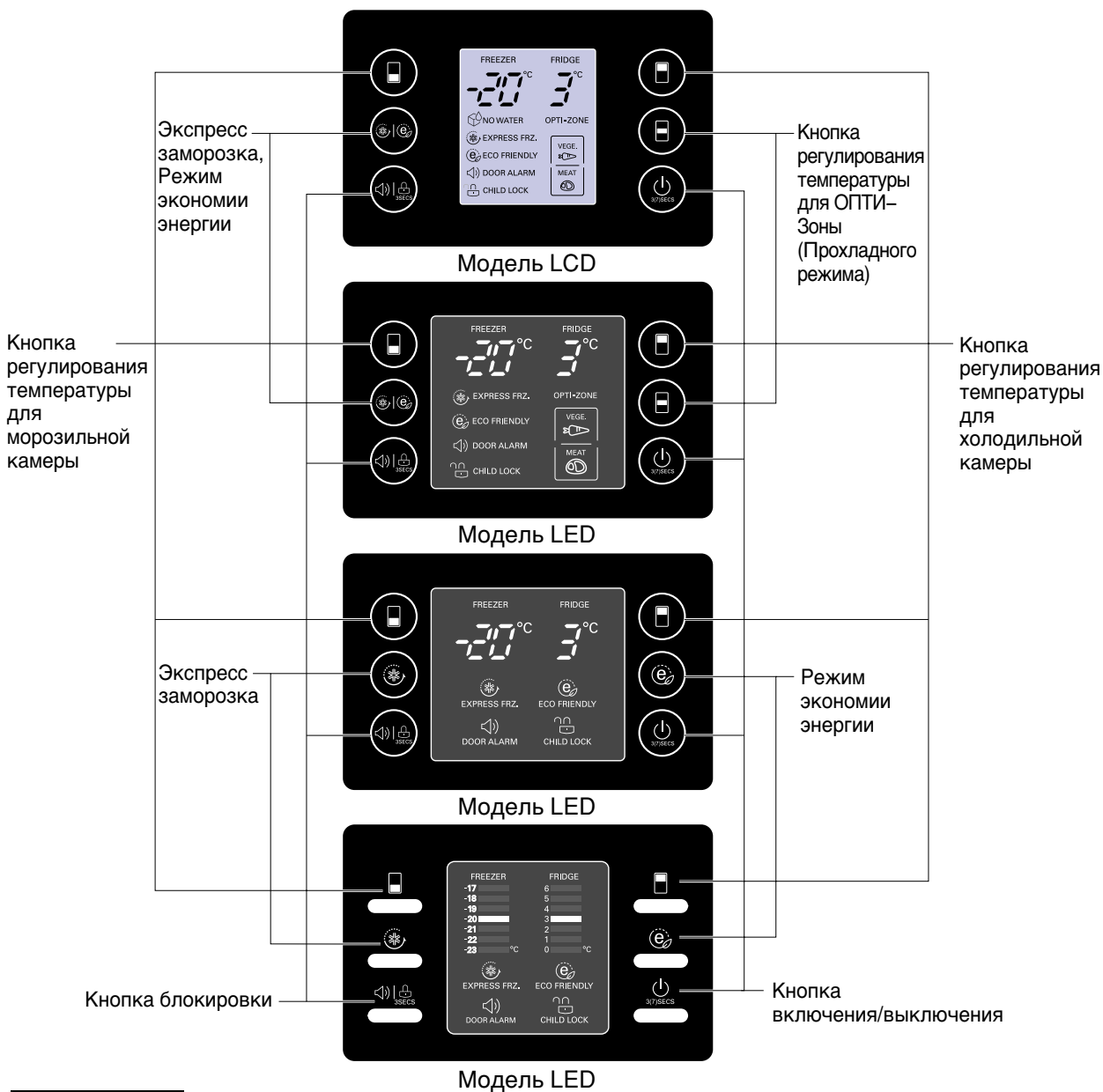

Примечание
 Все настройки модели “Модель LCD” производятся при помощи кнопок.

Выбор температуры и режимов работы

Дисплей управления температурой



Выбор температуры морозильного и холодильного отделения

- Изначально температура в морозильном и холодильном отделениях установлена в значения -20°C и 3°C .

Вы можете изменить температуру отделений по собственному выбору.



Модель LCD



Модель LED

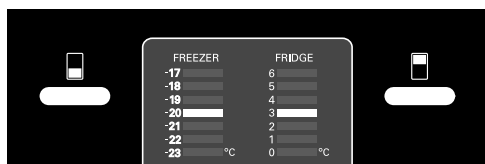

Модель LED

< Снаружи >



< Внутри >

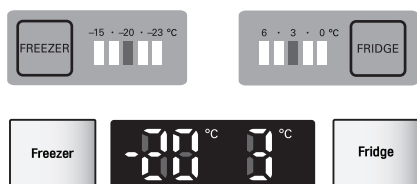

Примечание

Точная температура внутри холодильника может отличаться в зависимости от состояния продуктов. Отображаемый параметр является желаемым результатом а не фактической температурой. Сразу после подключения способность холодильника к охлаждению невелика. Изменяйте температуру согласно указаниям выше не раньше чем через 2–3 дня.

ОПТИ-Зона (Прохладный режим) (Не во всех моделях)

- При нажатии данной кнопки, овощи, фрукты, или другие продукты, хранящиеся в холодильнике (при относительно низкой температуре) например, мясо, будут разморожены.

Использование

- В зависимости от продуктов выберите оптимальный температурный диапазон.

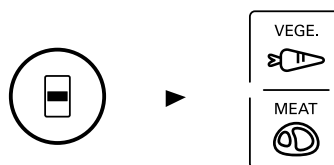

- Следующий этап регулировки температуры включает выбор температуры для Фруктов (2°C) и мяса и рыбы (-1°C).
- Хранение в холодильнике овощей и продуктов, таких как мясо, рыба, требует поддержания влажности, и они могут сохранять свежесть в течение более длительного времени, в зависимости от типа продуктов.
- Если лампочка кнопки "VEGE." Включена, то запущен режим быстрого охлаждения.
- Температура отделения для быстрого охлаждения поддерживается в пределах $-2^{\circ}\text{C} \sim 3^{\circ}\text{C}$ независимо от температуры окружающей среды. Отделение для быстрого охлаждения—это особая температурная зона.

ОПТИ-ZONE



Экспресс заморозка

- Для быстрой заморозки выберите эту кнопку.
- Данная функция применяется, когда вам нужно быстро заморозить продукты. Один раз нажмите кнопку Express Frz, затем загорится лампочка и запустится режим быстрого охлаждения.
- Быстрая заморозка требует примерно 3/24 часов работы. По окончании работы холодильник автоматически возвращается в предыдущий температурный режим. Если вы хотите отключить режим быстрой заморозки, снова нажмите кнопку Express Frz. Индикатор погаснет, заморозка прекратится и холодильник вернется в нормальный режим работы.

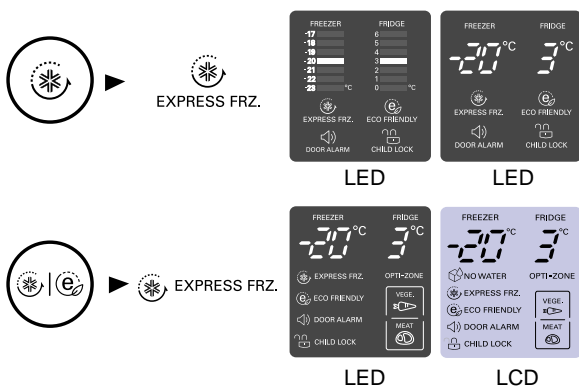

< Снаружи >



< Внутри >



- При выборе режима экспресс заморозка графическое изображение стрелки мигнет 4 раза.

Еco Friendly (Режим экономии энергии)

- Данная функция позволяет перевести холодильник в режим экономии энергии, что удобно, если Вы уезжаете из дома на длительное время. Этот режим включается нажатием кнопки "Еco Friendly (Режим экономии энергии)". При этом загорается индикатор. Повторное нажатие выключает режим.

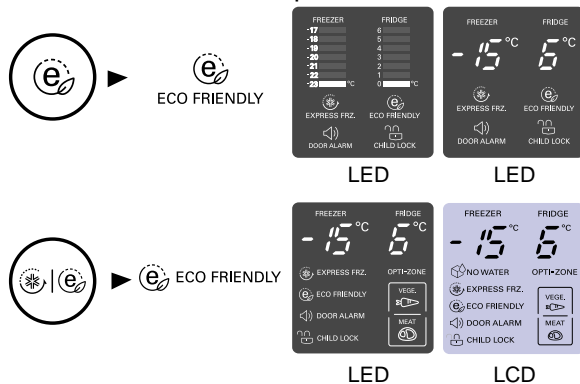

< Снаружи >



< Внутри >



Примечание

Когда режим Eco Friendly включен ("ON"), другие кнопки не работают. Для выключения режима Eco Friendly, нажмите Eco Friendly mode off. После этого заработают остальные кнопки и холодильник начнет работать в прежнем температурном режиме.

Самодиагностика

- Эта функция автоматически обнаруживает неисправности, которые могут возникнуть при работе холодильника.
- В случае возникновения неисправности, если изделие не реагирует на нажатие кнопок и отсутствует нормальная индикация, немедленно свяжитесь с местным центром обслуживанием, не отключая изделие от сети.
- Если питание холодильника будет выключено, специалисту потребуется гораздо больше времени для поиска неисправности.

Блокировка

Модель LED

- Нажатие этой кнопки блокирует все остальные кнопки.
- Последовательное нажатие кнопки LOCK включает и выключает блокировку. (Для установки блокировки нажмите и удерживайте кнопку "LOCK" в течение 3 сек.
Для снятия блокировки нажмите и удерживайте эту же кнопку в течение 3 сек.)
- При включении режима блокировки остальные кнопки блокируются.

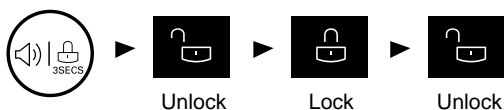

< Снаружи >

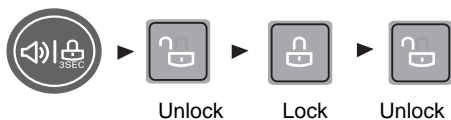

Вкл./Выкл.

- При нажатии на эту кнопку холодильник включается или выключается.
- При каждом нажатии на кнопку ВКЛ./ВЫКЛ. холодильник включается или выключается. (Для выключения нажмите и удерживайте эту кнопку в течение 3~7 сек.
Для включения нажмите и удерживайте кнопку ВКЛ./ВЫКЛ. в течение 1 сек.)

Холодильная камера (Применимо только к определенным моделям)

Зона сохранения свежести ("0")



Только для хранения мяса, рыбы. Для хранения овощей, фруктов (в том числе и замороженных).

Температура в зоне сохранения свежести ("0") может быть изменена. (см. ниже).
Когда температура в холодильной камере составляет 6°C, температура в зоне сохранения свежести равна 4 ± 2°C.
Когда температура в холодильной камере составляет 3°C, температура в зоне сохранения свежести равна 0 ± 2°C.
Когда температура в холодильной камере составляет 0°C, температура в зоне сохранения свежести равна -3 ± 2°C.

Как снять крышку в сборе

Для роликовых холодильников

Чтобы вытащить ящик для овощей, потяните его на себя и приподнимите.

1. Приподнимите переднюю часть крышки в сборе и потяните ее на себя.
2. Наклоните крышку в сборе на одну сторону.
3. Вытащите крышку в сборе.

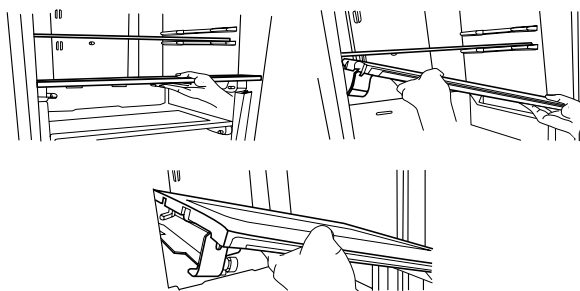

Свет жизни (Не во всех моделях)

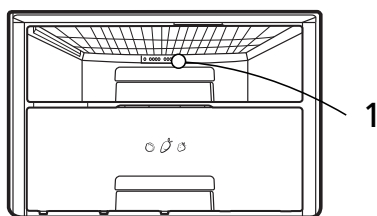

1. Светодиодная лампочка включается автоматически в течение всего дня. Это может вызвать процесс фотосинтеза у овощей.
- Рассмотрение выходного сигнала лазера при помощи определенных оптических инструментов (например, телескоп, бинокль, очки, увеличительное стекло) опасно для зрения.
 - Светодиоды включаются автоматически. Не снимайте светодиоды. В случае обнаружения сбоев в работе свяжитесь со специалистом по ремонту.

▲ ВНИМАНИЕ

- Использование функций управления или настройки или выполнение операций, не предусмотренных в настоящем руководстве, может послужить причиной воздействия на организм опасного излучения.

Как вынуть выдвижной ящик для овощей

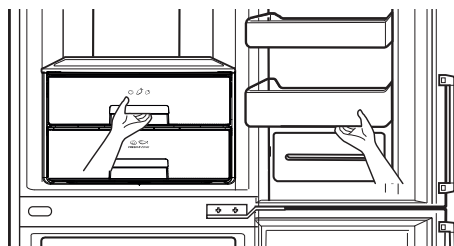

Снимите нижнюю корзину из двери, приподняв её вверх. Выдвиньте ящик до упора. Приподнимите ящик за его переднюю часть и потяните на себя.

Как вытащить ящик для овощей или отделение с функцией ОПТИ-Зона (Не во всех моделях)

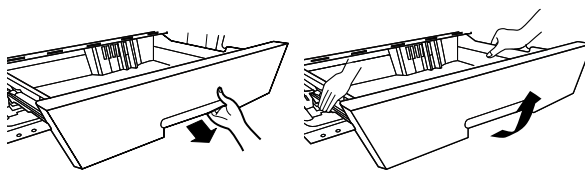

Для вагонов-рефрижираторов

Чтобы вытащить ящик для овощей и отделение с функцией ОПТИ-Зона, потяните ящик или отделение на себя и, затем, приподнимите его двумя руками.

Предупреждающий сигнал

- Если дверь холодильника открыта в течение определенного времени, Вы услышите соответствующий звук. Если сигнал не отключается и при закрытой двери, свяжитесь с местным центром обслуживания.
- Вы можете включить/выключить дверную сигнализацию холодильника, нажав кнопку дверной сигнализации.

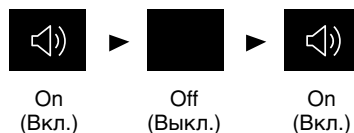

Приготовление льда

- Вытащите лоток для льда, заполните его и поставьте его на прежнее место.

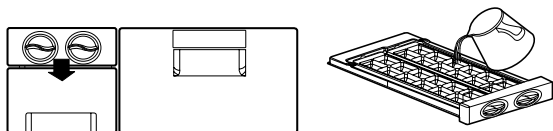

- При повороте ручки для отделения льда, лед будет падать в контейнер для хранения льда.

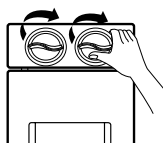

- Вы можете делать лед, а также использовать эту зону для хранения замороженных продуктов. Извлечение льда (1) (Лоток для льда) показано на рисунке.

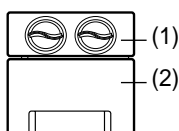

Примечание

- Поворот ручки для отделения льда до того, как лед полностью замерзнет, может привести к попаданию оставшейся воды в контейнер для льда, в результате чего куски льда могут смерзнуться.
- Извлеките лед из контейнера для хранения льда для использования, но не заливайте в него воду в этот контейнер для замораживания воды. Бункер для льда может переморозиться и сломаться.
- Когда лед заполнит всю емкость, если контейнер для хранения льда извлечь невозможно, лед упадет на дно. Будьте осторожны, не переполняйте контейнер.

Приготовление льда

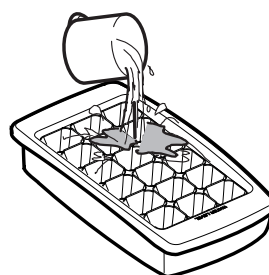

- Извлеките лоток для льда. Заполните его водой и установите на место.
- Лоток для приготовления льда можно устанавливать как в верхний, так и в средний контейнер морозильного отделения.

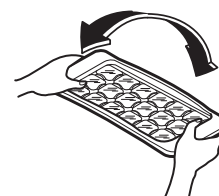

- Если требуется быстро изготовить кубики льда, нажмите кнопку «EXPRESS FRZ.».
- Для извлечения кубиков льда возьмите лоток за края и осторожно согните.

Совет

Для извлечения кубиков льда возьмите лоток за края и осторожно согните.

Размораживание

- Размораживание производится автоматически.
- При размораживании вода стекает в поднос испарителя и автоматически испаряется.

Дозатор воды (Не во всех моделях)

Функции

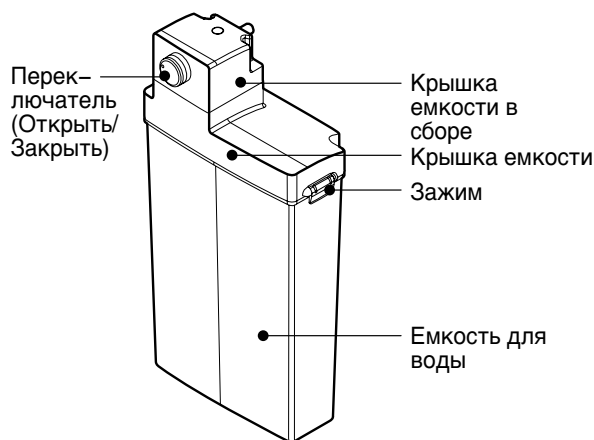

Наполнение КОНТЕЙНЕРА ДЛЯ ВОДЫ

1. Поверните ручку, чтобы открыть и. Вытащите емкость для воды. Открыв зажим, откройте емкость и затем наполните ее водой из чайника и т.д.
2. После заполнения питьевой водой закрепите крышку и затем закройте зажим.
3. Если холодильник не использовался в течение длительного времени или подключается в первый раз, наполните емкость 3.2Л воды.

Дозатор воды (Не во всех моделях)

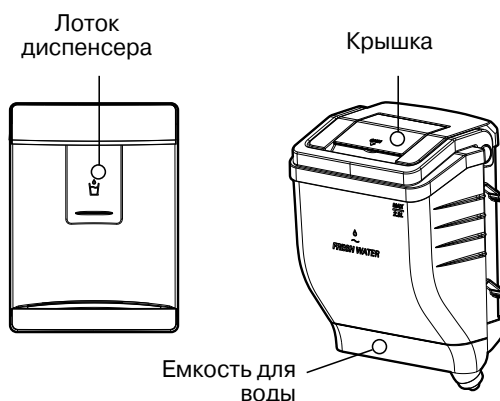

Наполнение КОНТЕЙНЕРА ДЛЯ ВОДЫ

Как снимается резервуар для воды

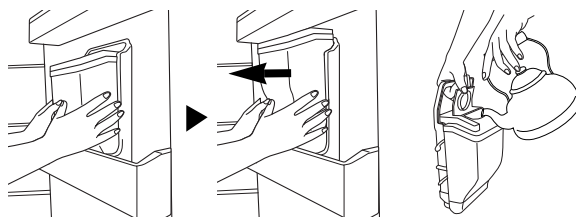

- При установке выполняются операции, обратные снятию
 - Соблюдайте осторожность, чтобы не нажать на клапан.
 - Резервуар для воды устанавливайте на дверцу надлежащим образом.
1. Извлеките резервуар для воды. Затем откройте крышку.
 2. Можно залить до 2,3 л воды.
 3. Заполните питьевой водой. Закройте крышку.

Заполнение бутылки из полиэтилентерефталата (Не во всех моделях)

При использовании бутылки для воды Вы можете соединить ее с крышкой емкости для воды и использовать ее вместо емкости для воды.

1. Откройте крышку, чтобы вытащить емкость для сбора воды. Откройте бутылку для воды и вставьте в нее трубку.



2. Соедините бутылку для воды с крышкой емкости (высота бутылки для воды _от 300 мм до 350 мм) Переместите корзину–кантователь. Существует несколько типов, которые несовместимы.

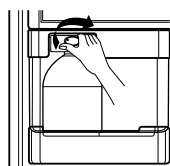

3. Прикрепите бутылку для воды к двери.

▲ ВНИМАНИЕ

- Используйте очищенную воду.
 - Если Вы заливаете в емкость какие-либо напитки, молоко, фруктовый сок или минеральную воду (содержащую Ca, Mg, Si и т.д.), это приведет к поломке.
- При заполнении емкости горячей водой, дайте ей остыть, прежде чем поставить емкость в холодильник.
 - Использование горячей воды приводит в состояние неисправности.
- При установке емкости с водой в холодильник, следите, чтобы крышка входила в 'соответствующее' отделение, а переключатель безопасности был выставлен на режим "close" (закрывать).
 - Если емкость для воды вставлена неверно, диспенсер может перестать функционировать или емкость для воды может упасть на пол.
- Если Вы хотите вытащить емкость для воды, чтобы вылить ее или, чтобы помыть емкость, потяните верхнюю часть емкости и переведите переключатель в положение "open" (открыть).

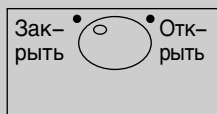

Получение воды

1. Нажмите на рычаг дозатора чашкой.
2. При нажатии рычага из дозатора поступает вода.
3. Медленно уберите чашку, чтобы не пролить воду.
4. Шум, который Вы можете услышать после залива воды—звук поглощения воды, оставшейся в трубке, что необходимо в санитарных целях.

▲ ВНИМАНИЕ

Не используйте никаких напитков (молоко, сок, газированные напитки и т.д.) кроме свежей воды. Особенно опасно использование солодовых напитков. Это может привести к поломке.

▲ ПРЕДУПРЕЖДЕНИЕ

Заполнять только питьевой водой. Допускается небольшой шум при работе насоса во время подачи охлажденной воды из емкости (например, бутылки или другой емкости для воды)

Полка для бутылок

Название модели : GR-B499****/F499****

- Предназначена для хранения вин в горизонтальном положении. Вы также можете перевернуть полку для вин и вставить ее обратно. Это освободит место в холодильнике.

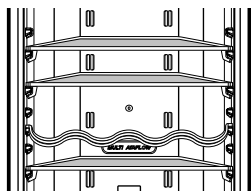

прим.)
используется

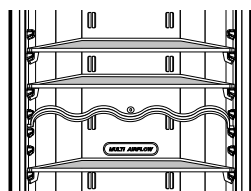

прим.)
не используется

Название модели : GR-B479****/F479****

- Бутылки можно хранить в отделении для бутылок. Вы можете вытащить полку для бутылок и разместить ее на внутренней стороне крышки в сборе.

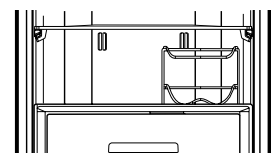
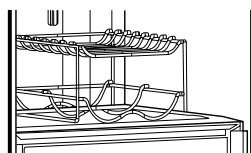

Съемная стеклянная полка

1. Приподнимите съемную стеклянную полку.
2. Выдвинете съемную стеклянную полку на 11 см ~ 14 см
3. Слегка наклоните стеклянную полку на одну сторону.
4. Снимите полку и переместите ее в предназначенное место, если.

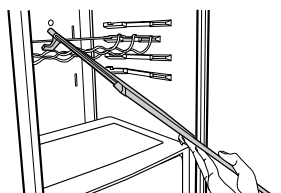
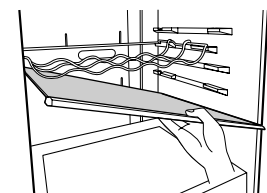
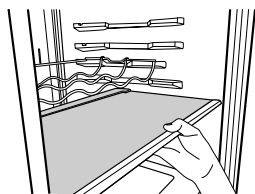
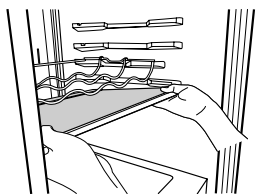

Морозильная камера

Если в морозильном отделении необходимо хранить большое количество продуктов,

1. Верхняя полка морозильника-лоток для льда и охлаждения фруктов можно убрать. Продукты можно хранить на решетчатых полках.
2. Средний ящик морозильника можно убрать и не использовать, а продукты можно хранить на решетчатых полках.

Решетчатая полка для морозильника входит в комплектацию по умолчанию для улучшения условий хранения продуктов. Также имеется отдельный ящик для хранения водянистого мяса или продуктов в полужидком состоянии.

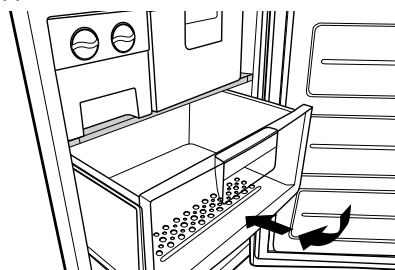

Макс. объем заморозки

Если в морозилке уже имеются продукты, установите ее температуру на минимальную (-23°C) и нажмите кнопку «Express frz» (Экспресс-заморозка) за несколько часов до этого, поместив свежие продукты в морозилку, что позволяет достичь максимальной ее производительности.

Как правило, 7 часов достаточно.

Хранения продуктов

▲ ВНИМАНИЕ

- Не храните при низкой температуре продукты, которые от этого теряют качество, например, бананы или дыни.
- Всегда дожидайтесь, пока еда остынет. Никогда не ставьте в холодильник горячую еду. Это может привести к порче других продуктов и потерям электроэнергии.
- Храните продукты в емкостях с крышками. Это предотвращает появление влаги, возникающей при испарении, и способствует сохранению вкуса и питательных свойств продуктов.
- Не закрывайте продуктами вентиляционные отверстия. Равномерная циркуляция холодного воздуха обеспечивает одинаковую температуру внутри холодильного отделения.
- Не следует часто открывать дверцы холодильника. Открывание дверец ведет к попаданию в холодильник теплого воздуха, что вызывает повышение температуры.
- Нельзя помещать в дверную секцию слишком много продуктов, т.к. это может помешать дверце закрываться.
- Не храните в морозильном отделении бутылки, потому что при замораживании они могут лопнуть.
- Нельзя повторно замораживать оттаявшие продукты. При этом они теряют вкус и питательные свойства.
- Не храните в холодильнике медицинские препараты, материалы для научной работы и другие товары, чувствительные к изменению температуры. Запрещается хранить в холодильнике продукты, требующие строгого температурного контроля.
- Если нужно быстро заморозить новые продукты, положите их на середину морозильного отделения и нажмите кнопку Express Frz.
- Для обеспечения хорошей циркуляции воздуха в устройстве, вставляйте ящики морозильной камеры до упора.

Советы по экономии электроэнергии

- Не оставляйте дверь надолго открытой, закрывайте ее побыстрее.
- Не кладите внутрь много еды. Должно оставаться достаточно места для циркуляции холодного воздуха
- Не устанавливайте температуру в морозилке ниже, чем надо Не кладите еду рядом с сенсором температуры Следует соблюдать расстояние до них минимум 5 мм.
- Охладите горячую еду, прежде чем класть в морозильную камеру. Помещение горячей еды в морозильную камеру может испортить остальную пищу и привести к возросшим счетам за электричество.
- Не блокируйте вентиляционные отверстия едой. Свободная циркуляция холодного воздуха обеспечивает в морозильной камере постоянную температуру
- Не открывайте дверцу очень часто Через открытую дверь в морозильную камеру попадает теплый воздух, это повышает температуру.
- Самый эффективный способ экономии электроэнергии это сохранение положения внутренних частей, таких как корзины, ящики (Холодильная) камера полки в том положении, в котором вы их получили от поставщика. (См. стр. 10,11)

Общие сведения

Сбой питания

- Перебой питания на 1–2 часа не причинит вреда хранящимся в холодильнике продуктам. Постарайтесь не слишком часто открывать дверцы.

При переезде

- Быньте продукты из холодильника и надежно закрепите движущиеся предметы скотчем.
- Вверните регулировочные винты холодильника внутрь до упора. Иначе они могут поцарапать пол или помешать двигать холодильник.

Противоконденсатная трубка

- Трубка для предотвращения конденсации установлена сзади холодильника, а также между морозильной и холодильной камерами для избегания конденсации.

Противоконденсатная трубка

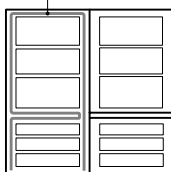

- Особенно сразу после установки, а также если температура в комнате высока, холодильник может нагреваться. Это совершенно нормально.

Смена стороны открывания дверей

- Конструкция холодильника позволяет менять сторону открывания дверей с правой на левую и наоборот сообразно планировке вашей кухни.

дверные ручки (2 цвета моделей)

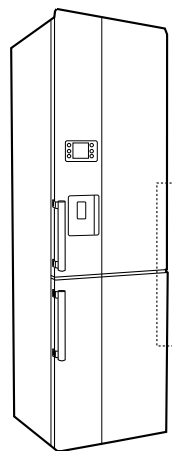

- Если вы решили перевесить двери в 2-х цветной модели холодильника, вы можете оставить дверные ручки, идущие в комплекте с холодильником (черные) или приобрести дополнительные ручки (серебристые), по цвету совпадающие со второй стороной холодильника. Чтобы узнать о том, как и где приобрести дополнительный комплект дверных ручек, пожалуйста, позвоните в информационный центр LG по телефону, указанному на гарантийном талоне, или свяжитесь с представителями магазина, в котором вы купили холодильник.

▲ ВНИМАНИЕ

Однако, если Вы захотите поменять двери, необходимо связаться со специалистом по ремонту. Перевешивание дверцы не защищается гарантией.

Уборка и чистка

Перед уборкой

Удостоверьтесь, что вы вынули вилку из розетки.

Внешние поверхности холодильника

Наружные поверхности холодильника мойте мягкой салфеткой, смоченной горячей водой или жидким моющим средством. Если для мытья используется моющее средство, обязательно вытрите его чистой влажной тряпкой.

Внутренние поверхности олодильника

Также как и было описано выше.

После уборки

Убедитесь, что шнур питания не поврежден, розетка не перегрелась и вилка плотно вставлена в розетку.

▲ ПРЕДУПРЕЖДЕНИЕ

После мытья водои обязательно вытрите изделие тряпкой.

Не применяйте абразивные вещества, продукты нефтеперегонки, бензин, растворитель, хлорную кислоту, кипяток, грубые щетки и т.д., которые могут повредить детали холодильника.

Поддон

Чистой тряпкой вытрите воду вокруг дверцы и с подноса для капель.

Внешний диспенсер

Вытрите конденсат с диспенсера и диспенсорного лотка.

Контейнер для воды

1. Переключите переключатель, чтобы открыть.
И вытащите емкость для воды.
2. Открыв зажим и переместив его, хорошо промойте внутренние/внешние части емкости для воды, используя средства для очистки.

Сборная крышка и крышка для емкости

хорошо промойте сборную крышку емкости и крышку емкости для воды, используя средства для очистки.
Внутренние детали сборной крышки удобно мыть с помощью щеточки.

▲ ВНИМАНИЕ

Не разъединяйте винтовой компрессор.
Вымойте корпус холодильника.

Smart Diagnosis™

(Не во всех моделях)

На случай, когда в процессе эксплуатации холодильника возникнут неисправности, в нем реализована возможность передачи данных в сервисный центр «LG» по телефонной линии. Она позволяет вам общаться непосредственно с квалифицированными сервисными специалистами. Специалист сохранит переданные с вашего электроприбора данные и проанализирует их, проведя оперативную и правильную диагностику.

В случае проблем с холодильником позвоните в сервисный центр «LG». Функцию интеллектуальной диагностики «SmartDiagnosis» рекомендуется использовать только тогда, когда вас об этом попросит сотрудник колл-центра «LG». Звук передачи данных, который вы услышите, является нормальным и аналогичен звуку, издаваемому факсимильным аппаратом."

Функция интеллектуальной диагностики «SmartDiagnosis» может быть задействована только тогда, когда холодильник подключен к электросети. Если ваш холодильник не включается, поиск неисправностей следует произвести, не применяя функцию «SmartDiagnosis».

Прежде всего, позвоните в сервисный центр «LG». Функцию интеллектуальной диагностики «SmartDiagnosis» рекомендуется использовать только тогда, когда вас об этом попросит сотрудник колл-центра «LG».

1. Откройте дверцу холодильника.

2. Нажмите кнопку «Freezer» (Морозильная камера) и удержите ее нажатой в течение 3 секунд.

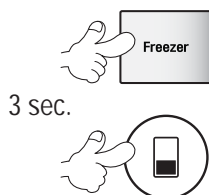

3. Придерживаясь инструкций оператора, держите микрофон телефона как можно ближе к значку «SmartDiagnosis».
4. Не снимайте телефонную трубку, пока звучит сигнал передачи данных.
5. Не снимайте трубку, пока не завершится тональная передача данных, т.е. прибл. 3 секунды. Затем продолжите общение со специалистом, который теперь сможет помочь вам в диагностике благодаря переданной информации.

Примечание

- Не снимайте телефонную трубку, пока звучит сигнал передачи данных.
- Если сотрудник колл-центра не может правильно записать переданные данные, он попросит вас повторить передачу данных.
- Качество функции зависит от качества связи, которое может быть различным в различных регионах.
- Оптимальных результатов обслуживания можно достичь, используя домашний стационарный телефон.
- Недостаточное качество связи влечет недостаточное качество передачи данных с телефона на факсимильный аппарат, что, в свою очередь, влечет недостаточную эффективность функции «SmartDiagnosis».

Примечание

Если дверца была открыта в течение минуты или более, необходимо закрыть ее и повторить с шага 1.

Прочитайте этот раздел до того, как обращаться в службу сервиса.

Это может сэкономить время и деньги.

В этом списке приведены наиболее распространенные ситуации, которые не являются результатом плохого качества сборки или материалов.

Неполадка	Возможные причины
Холодильное или морозильное отделение не работает	<ul style="list-style-type: none"> • Возможно, вилка вынута из розетки. Надежно ставьте ее в розетку. • В доме перегорел предохранитель или отключился автоматический прерыватель. Проверьте и /или замените предохранитель или включите автоматический прерыватель. • Перебой питания. Проверьте наличие света в доме.
Слишком высокая температура в холодильном или морозильном отделении	<ul style="list-style-type: none"> • Неправильно установлен регулятор температуры. См. раздел “Регулировка температуры”. • Холодильник расположен слишком близко к источнику тепла. • Слишком часто открывалась дверца холодильника при высокой температуре воздуха в комнате. • Дверца холодильника оставалась открытой в течение длительного времени. • Продукты мешают закрыванию двери или заслоняют отверстие воздуховода.
Вибрация, дребезжание или нетипичный шум	<ul style="list-style-type: none"> • Место, где установлен холодильник, может быть неровным. Выровните при помощи регулировочного винта. • Посторонние предметы на задней стенке холодильника.
Иней или лед на замороженных продуктах	<ul style="list-style-type: none"> • Возможно, дверца была закрыта неплотно или продукты мешают закрыванию двери. • Дверцы открываются слишком часто или на долгое время. • Иней внутри контейнера с продуктами—нормальное явление.
Капли влаги на корпусе холодильника	<ul style="list-style-type: none"> • Такое явление может иметь место в сырых помещениях. Вытрите влагу насухо.
Внутри собирается влага	<ul style="list-style-type: none"> • Дверцы открываются слишком часто или на долгое время. • Во влажную погоду с воздухом в холодильник через открытые дверцы попадает и влага.
Неприятный запах	<ul style="list-style-type: none"> • Продукты, имеющие сильный запах, следует положить в плотно закрытую тару или хорошо завернуть. • Проверьте, нет ли испортившихся продуктов. • Требуется вымыть внутренние поверхности холодильника. См. раздел “Уборка и чистка”.

Дверца не закрывается до конца

- **Продукты мешают закрыванию дверцы.**
Передвиньте продукты, которые мешают закрыванию дверцы.
- **Холодильник не выровнен.**
Отрегулируйте винты регулировки высоты.
- **Место, где установлен холодильник, может быть неровным.**
При помощи регулировочного винта приподнимите переднюю часть холодильника.

Внутреннее освещение не работает

- **Нет напряжения в розетке.**
- **При необходимости заменить лампочку, свяжитесь со специалистом по ремонту холодильников.**

Вода не наливается

- **Слишком низкий уровень воды в резервуаре.**
Долейте воду в резервуар сверх метки 3,2 л.

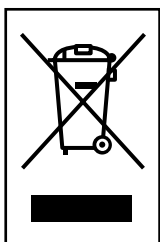

УТИЛИЗАЦИЯ СТАРОГО ОБОРУДОВАНИЯ

1. Символ на устройстве, изображающий перечеркнутое мусорное ведро на колесах, означает, что на изделие распространяется Директива 2002/96/ЕС.
2. Электрические и электронные устройства должны утилизироваться не вместе с бытовым мусором, а через специальные места, указанные правительственными или местными органами власти.
3. Правильная утилизация старого оборудования поможет предотвратить потенциально вредное воздействие на окружающую среду и здоровье человека.
4. Для получения более подробных сведений о старом оборудовании обратитесь в администрацию города, службу, занимающуюся утилизацией или в магазин, где был приобретен продукт.

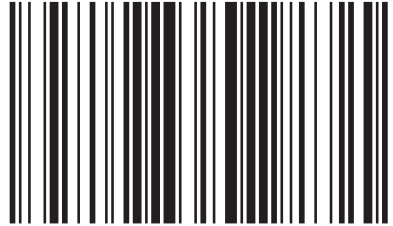

MFL67794803



RUS

Производитель:

ООО «ЛГ Электроникс Вроцлав»,
Ул. ЛГ Электроникс 1-2, п. Бнскупице-Подгурне,
55-040 Кобежице, Польша

Импортер в Российской Федерации:

ООО «ЛГ Электроникс РУС»
143160, Российская Федерация, Московская область,
Рузский район, сельское поселение Дороховское,
86км Минского шоссе, д.9

UKR

Виробник:

"ЛГ Електронікс Вроцлав Сп. З. о. о.",
вул. Лг Електронікс 1-2, Біскупице Подгорне,
55-040 Кобієржиче, Польща.

Імпортер:

ПІІ 'ЛГ Електронікс Україна', Україна, 01004,
м. Київ, вул. Басейна, 4 (літера А),
тел.: +38 (044) 201-43-50,
факс: +38 (044) 201-43-73

Устаткування відповідає вимогам Технічного Регламенту
Обмеження Використання деяких Небезпечних Речовин
в електричному та електронному обладнанні

The model and serial number of the refrigerator
is located on the back or one side of the refrigerator.
Record it below should you ever need service.

MODEL _____
SERIAL _____

LG Electronics Wrocław Sp. z o.o.,
ul. LG Electronics 1-2, Biskupice Podgórne,
55-040 Koberzyce, Poland.
Printed in Poland

8-800-200-7676	Россия
0-800-303-000	Украина
8-8000-805-805	Казахстан
2255	Казахстан (с мобильного GSM)
8-820-0071-1111	Беларусь
8-0200-201	Латвия
8-8000-8081	Литва
8000-9990	Эстония
800-0071-0005	Узбекистан & Кыргызтан

LG Customer Information Center