

**VT-1885 B**Handheld battery  
vacuum cleanerРучной  
аккумуляторный  
пылесос

# Инструкция по эксплуатации

<b>GB</b> Manual instruction	<b>4</b>
<b>DE</b> Die betriebsanweisung	<b>7</b>
<b>RUS</b> Инструкция по эксплуатации	<b>11</b>
<b>KZ</b> Пайдалану нұсқасы	<b>15</b>
<b>UA</b> Інструкція з експлуатації	<b>19</b>

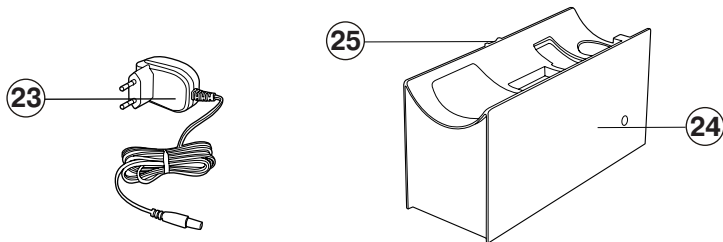

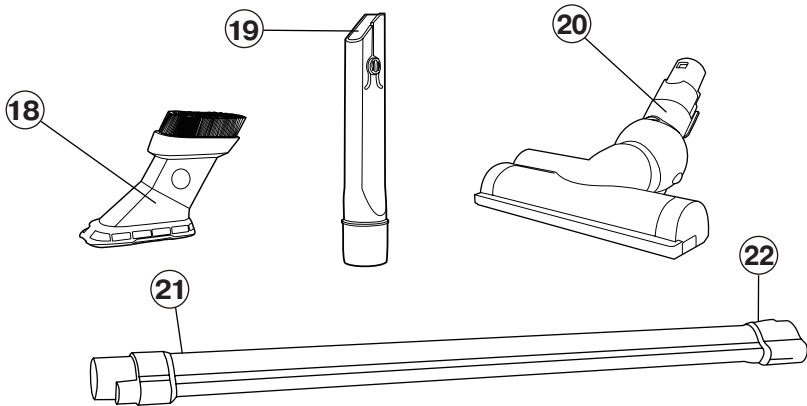
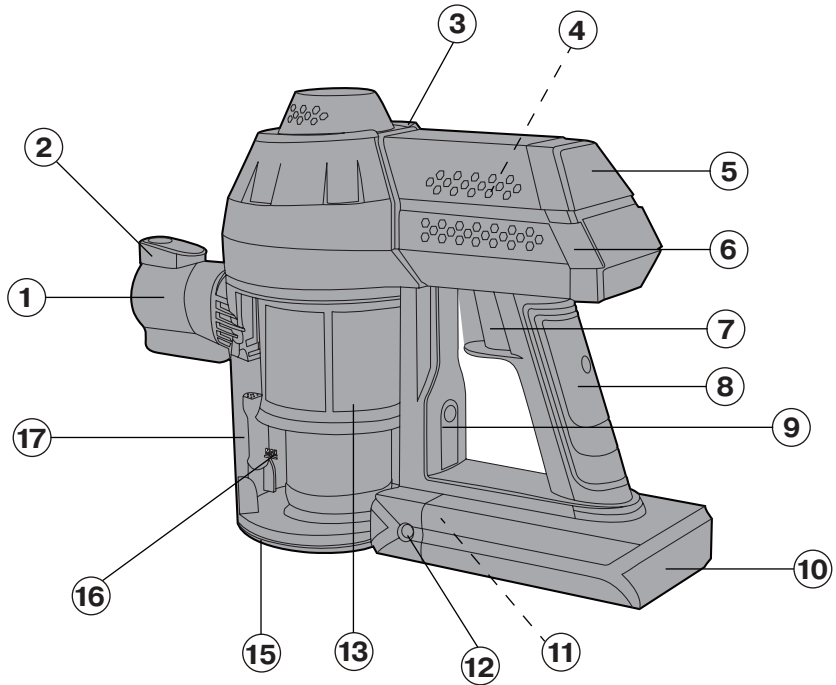
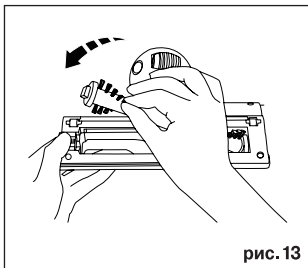
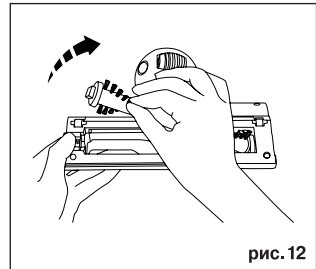
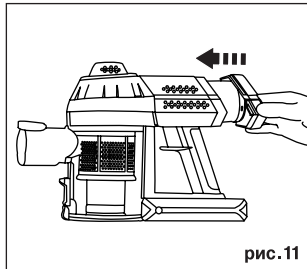
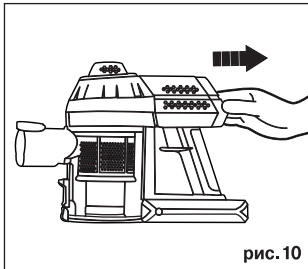
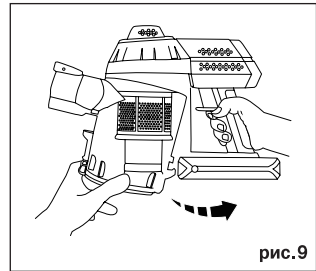
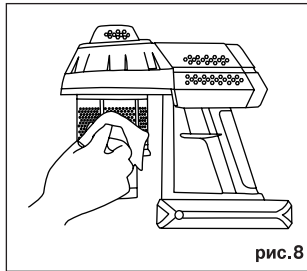
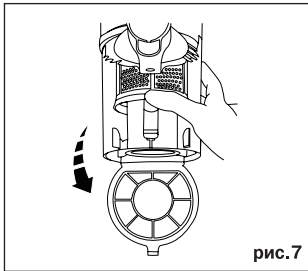
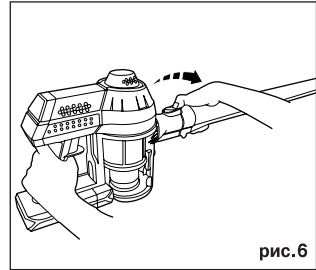
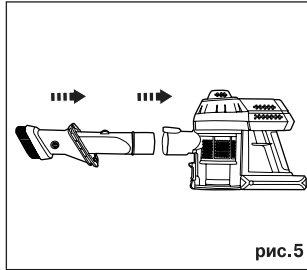
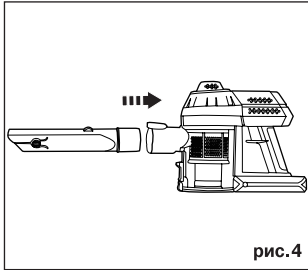
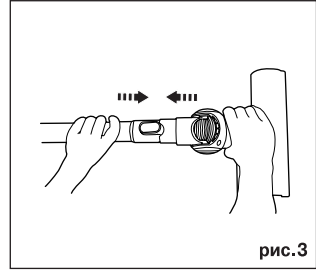
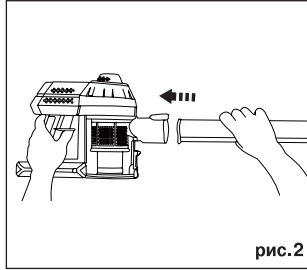
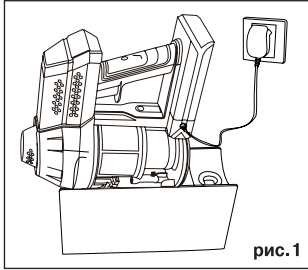

# ENGLISH

## HANDHELD RECHARGEABLE VACUUM CLEANER VT-1885 B

The rechargeable vacuum cleaner is intended for cleaning rooms or car interior.

### DESCRIPTION

1. Air inlet
2. Extension pipe/attachment lock
3. Operation indicator
4. Outlet filter
5. Outlet filter holding lid
6. Outlet filter lid clamps
7. ON button
8. Handle
9. Dust bin lock
10. Rechargeable battery
11. Rechargeable battery lock
12. AC/DC adapter connection socket
13. Mesh filter
14. Separator
15. Dust bin lid
16. Dust bin lid clamp
17. Dust bin
18. Universal attachment
19. Crevice nozzle
20. Electric brush
21. Extension pipe
22. Attachment lock
23. Power adapter
24. Base for attachment/rechargeable battery storage
25. Electric brush storage

### SAFETY MEASURES

Read this instruction manual carefully before using the unit and keep it for the whole operation period. Mishandling the unit can lead to its breakage and cause harm to the user or damage to his/her property.

To avoid the risk of fire, electric shock and to prevent injury, observe the following safety measures.

- Use the device in strict accordance with the instruction manual.
- Use only the attachments supplied.
- Before charging the rechargeable battery for the first time, make sure that voltage of the mains corresponds to the operating voltage of the power adapter.
- Do not charge the battery in places with high moisture and high temperature. Charge the battery at the temperature from +5°C to +35°C and relative humidity no more than 80%.
- Do not leave the plugged in power adapter unattended.
- Do not touch the power adapter body with wet hands.

- Do not cover the inlets and outlets of the vacuum cleaner with any foreign objects.
  - Do not switch the unit on if the air inlet is blocked by a foreign object.
  - Keep hair, free hanging clothes, fingers and other parts of your body away from the vacuum cleaner suction openings.
  - Be especially cautious while cleaning the stair landings.
  - Do not use the vacuum cleaner for collecting such highly inflammable liquids as gasoline and solvents. Do not use the unit in places where such liquids are stored.
  - Do not use the vacuum cleaner for collecting burning or smoking cigarettes, matches, cinders as well as fine dust, for example, of plaster, concrete, flour or ashes.
  - Do not use the vacuum cleaner if:
    - the dust bin is not installed;
    - the outlet filter is not installed.
  - Do not immerse the vacuum cleaner, the power adapter and the battery into water or any other liquids.
  - Close supervision is necessary when children under 8 years of age or disabled persons are near the operating unit.
  - This unit is not intended for usage by children under 8 years of age.
  - This unit is not intended for usage by people (including children over 8) with physical, neural and mental disorders or with insufficient experience or knowledge. Such persons may use this unit only if they are under supervision of a person who is responsible for their safety and if they are given all the necessary and understandable instructions concerning the safe usage of the unit and information about danger that can be caused by its improper usage.
  - Do not leave children unattended to prevent using the unit as a toy.
  - For children safety reasons, do not leave polyethylene bags used as packaging unattended.
- Attention!** Do not allow children to play with polyethylene bags or packaging film. **Danger of suffocation!**
- To avoid damages, transport the unit in original package only.
  - Watch the rechargeable battery condition. Remove the rechargeable battery from the vacuum cleaner if you are not going to use the unit for a long time.
  - Keep the unit in a dry cool place out of reach of children and disabled persons.

THE UNIT IS INTENDED FOR HOUSEHOLD USAGE ONLY

### PRECAUTIONS

- If the suction power of the vacuum cleaner decreases rapidly while cleaning, switch it off

immediately and check the extension pipe (21) for obstruction. Remove the obstruction and only then continue cleaning.

- Do not use the vacuum cleaner near very hot surfaces, ashtrays or in places where inflammable liquids are stored.

## ASSEMBLING THE VACUUM CLEANER

**After unit transportation or storage under cold (winter) conditions, it is necessary to keep it for at least two hours at room temperature before switching on.**

### Battery charging

Before using the unit for the first time or after a long period of inactivity, the battery (10) needs to be charged for at least 6 hours; for optimal performance, recharge it for at least 6 hours after the first discharge. A fully charged battery (10) provides approximately 15 minutes of continuous vacuum cleaner operation.

- Insert the plug of the power adapter (23) into the connection socket (12), insert the power adapter into the mains socket, the indicator (3) will be flashing red (pic. 1).
- When the battery charging cycle is finished, the indicator (3) color will change to green.
- Continuous battery (10) recharging cycles should not exceed three hours.
- It is not recommended to start charging the battery immediately after its full discharge. Let it cool down to normal temperature for a few minutes.
- If you are not going to use the vacuum cleaner for a long time, do not leave the battery fully discharged – partial charging is enough to maintain its proper operation.

### Safety measures when handling the battery:

For optimal battery performance and to prevent its damage, smoking and burning, observe the following rules:

- Charge the battery (10) at the temperature from +10° C to +40° C. It is recommended to use the vacuum cleaner within temperature range of from -10° C to +45° C. Failure to keep within the temperature limits can negatively affect battery performance.
- To charge the battery, use only the original power adapter (23).
- Do not expose the battery to high temperatures (above 80° C) and direct sunlight and do not throw it into fire.
- Do not disassemble the battery or try to repair it by yourself.
- Do not short-circuit the battery.
- Do not expose the battery to water or immerse it into water.

- Do not compress or deform the battery.
- Do not use the battery if it is damaged, is leaking, has an abnormal color or odor.
- Do not use the battery for other purposes and units, except for the original unit.
- Do not allow children to play with the battery.

### Attaching the extension pipe and attachments

- Insert the extension pipe (21) into the air inlet (1) body until the lock (2) clicks (pic. 2).
- Choose the necessary attachment – electric brush (20), combined brush (18) or crevice nozzle (19) – and attach it to the extension pipe (21) (pic. 3).

#### Note:

- *If necessary, you can attach the electric brush (20) or the crevice nozzle (19) straight to the air inlet (1), without using the extension pipe (21) (pic. 4).*

### Combined attachment (18)

The attachment (18) is intended for collecting dust from furniture surface, the pile prevents damage of polished furniture surface; attach the required side of the combined attachment (18) on the crevice nozzle (19) until the lock in the upper part of the attachment (19) clicks.

### Crevice nozzle (19)

The nozzle (19) is intended for cleaning radiators, chinks, corners and spaces between cushions.

### Electric brush (20)

You can use the electric brush (20) for cleaning floors and carpets with medium and low pile, the brush (20) is perfect for removing pet hair from carpets. The cylindrical hard-bristled brush is driven by a small motor built in the brush; its bristles thoroughly comb out pet hair and sweep dust particles out of the carpet pile.

**Notes:** *Do not use the brush (20) to clean carpets if the pile length exceeds 15 mm.*

- *Do not run the brush (20) over electric wires.*
- *Switch the vacuum cleaner off right after cleaning with the brush (20).*

### OPERATION

**Attention! Switch the vacuum cleaner on only with the dust bin (17) and the outlet filter (4) installed. Always check whether the dust bin (17) and the outlet filter (4) are installed properly.**

- Press and hold down the button (7) to switch the vacuum cleaner on; the indicator (3) will light up green.

#### Note:

*If the battery (10) is low, the indicator (3) will be flashing red.*

- Use the handle (8) for carrying the vacuum cleaner.

# ENGLISH

## CLEANING AND CARE

Remove garbage and dust from the dust bin (17) after each usage of the vacuum cleaner and clean the filters (4, 13) and the dust bin (17) regularly.

- After using the unit with installed extension pipe (21), remove the pipe (21) before removing the dust bin (17) (pic. 6).
- Remove the extension pipe (21), pressing the button (2) and pulling the pipe.
- Holding the dust bin (17), press the button (9) and carefully take the bin off.
- Open the lower lid (15) of the dust bin (17) by pressing the clamp (16) downwards (pic. 7).
- Remove accumulated dust and garbage from the dust bin (17).
- Wash the dust bin (17) under warm running water. Do not wash the dust bin (17) in a dishwashing machine.
- Clean the mesh filter (13) and separator (14) with a slightly damp soft cloth, and then wipe dry (pic. 7). You can use a vacuum cleaner with a corresponding attachment to clean the filter (13) and separator (14). Do not wash the filter (13) and the separator (14) with water, it can cause damage.

**Note:** Dry the dust bin (17) thoroughly before installing it back to its place.

- Install the dust bin (17) back to its place (pic. 9).

### Removing and cleaning the outlet filter (4)

- Press the clamps (6) and remove the outlet filter holding lid (5) (pic. 10).
- Remove the outlet filter (4) from the holder, wash the filter (4) under slightly warm water jet. Dry the filter thoroughly before installing it back to its place. Do not wash the outlet filter (4) in a dishwashing machine.
- Install the outlet filter (4) on the holder and set the outlet filter holding lid (5) back to its place (pic. 11).

**Attention! Keep the filters (4, 13) clean because the performance of the vacuum cleaner depends on it; clean the filters (4, 13) regularly.**

### Cleaning the vacuum cleaner body

- Clean the vacuum cleaner body with a soft, slightly damp cloth and then wipe it dry.
- Never immerse the vacuum cleaner body and the power adapter into water or other liquids. Provide that no water gets inside the vacuum cleaner body.
- Never use solvents or abrasives to clean the surface of the vacuum cleaner.

### Cleaning the electric brush

Switch the vacuum cleaner off and remove the electric brush (20), remove threads and hairs wound up around the cylindrical brush.

If the cylindrical brush does not rotate during operation:

- switch the vacuum cleaner off, remove the brush (20), press the cylindrical brush clamp in the direction of the arrow and remove the cylindrical brush (pic. 12);
- clean the cylindrical brush off threads and hairs;
- press the clamp and install the cylindrical brush back to its place (pic. 13).

## STORAGE

- Before taking the vacuum cleaner away for storage, clean the unit body and the dust bin.
- Keep the vacuum cleaner away from children in a dry cool place.

## Delivery set

1. Vacuum cleaner (with the filters and the dust bin installed) – 1 pc.
2. Rechargeable battery – 1 pc.
3. Extension pipe – 1 pc.
4. Electric brush – 1 pc.
5. Crevice nozzle – 1 pc.
6. Combined attachment – 1 pc.
7. Instruction manual – 1 pc.

## Technical specifications

Power supply: 220-240 V ~ 50 Hz

Maximal power: 200 W

Suction power: 60 W

Dust bin capacity: 0.35 L

Rechargeable battery: 22.2 V, Li-Ion 1500 mA/h

*The manufacturer preserves the right to change design and specifications of the unit without a preliminary notification.*

## Unit operating life is 5 years

## Guarantee

Details regarding guarantee conditions can be obtained from the dealer from whom the appliance was purchased. The bill of sale or receipt must be produced when making any claim under the terms of this guarantee.



*This product conforms to the EMC-Requirements as laid down by the Council Directive 2004/108/EC and to the Low Voltage Regulation (2006/95/EC)*

## AKKU-HANDSTAUBSAUGER VT-1885 B

Der Akkustaubsauger ist zur Reinigung von Räumen oder Autoinnenraum bestimmt.

### BESCHREIBUNG

1. Lufteintrittsöffnung
2. Halterung des Verlängerungsrohrs/ der Aufsätze
3. Betriebskontrolleuchte
4. Ausgangsfilter
5. Haltdeckel des Ausgangsfilters
6. Deckelverschlüsse des Ausgangsfilters
7. Einschalttaste
8. Handgriff
9. Sperre des Staubbehälters
10. Akkumulator
11. Sperre des Akkumulators
12. Anschlussstelle des Netzadapters
13. Siebfilter
14. Separator
15. Staubbehälterdeckel
16. Sperre des Staubbehälterdeckels
17. Staubbehälter
18. Universalaufsatz
19. Fugendüse
20. Elektrobürste
21. Verlängerungsrohr
22. Aufsatzhalterung
23. Netzadapter
24. Untersatz für Aufsatz-/ Akkumulatorkaufbewahrung
25. Elektrobürstenaufbewahrungsstelle

### SICHERHEITSMABNAHMEN

Vor der Gerätenutzung lesen Sie die Bedienungsanleitung aufmerksam durch und bewahren Sie sie während der ganzen Betriebszeit des Geräts. Nicht ordnungsgemäße Gerätenutzung kann zu seiner Störung führen, einen gesundheitlichen oder materiellen Schaden beim Nutzer hervorrufen.

Um Brand-, Stromschlagrisiko oder Verletzungen zu vermeiden, beachten Sie folgende Empfehlungen.

- Benutzen Sie dieses Gerät nur laut der Bedienungsanleitung.
- Benutzen Sie nur das mitgelieferte Zubehör.
- Vergewissern Sie sich vor der ersten Akkumulatorkaufladung, dass die Netzspannung und die Betriebsspannung des Netzadapters übereinstimmen.
- Laden Sie den Akkumulator in den Räumen mit erhöhter Feuchtigkeit und Temperatur

nicht auf. Laden Sie den Akkumulator bei der Temperatur von +5°C bis +35°C und relativer Feuchtigkeit nicht mehr als 80% auf.

- Lassen Sie den an die Steckdose angeschlossenen Netzadapter nie unbeaufsichtigt.
- Berühren Sie das Gehäuse des Netzadapters mit nassen Händen nicht.
- Es ist nicht gestattet, die Ein- und Austrittsöffnungen des Staubsaugers mit jeglichen Gegenständen abzudecken.
- Es ist nicht gestattet, das Gerät einzuschalten, falls die Lufteintrittsöffnung des Staubsaugers mit einem fremden Gegenstand verstopft ist.
- Halten Sie Haar, sowie freihängende Kleiderstücke, Finger und andere Körperteile von der Lufteintrittsöffnung des Staubsaugers fern.
- Seien Sie beim Aufräumen von Treppenabsätzen besonders vorsichtig.
- Es ist nicht gestattet, den Staubsauger fürs Sammeln der leichtentzündbaren Flüssigkeiten, wie Benzin und Lösungsmittel, zu benutzen. Benutzen Sie den Staubsauger an den Orten, wo diese Flüssigkeiten aufbewahrt werden, nicht.
- Es ist nicht gestattet, den Staubsauger fürs Sammeln von brennenden oder rauchenden Zigaretten, Streichhölzern, schwelender Asche, sowie feinverteiltem Staub, z. B. vom Verputz, Beton, Mehl oder Asche, zu benutzen.
- Es ist nicht gestattet, den Staubsauger zu benutzen, wenn:
  - der Staubbehälter nicht aufgestellt ist;
  - das Ausgangsfilter nicht aufgestellt ist.
- Tauchen Sie den Staubsauger, den Netzadapter und den Akkumulator ins Wasser oder jegliche andere Flüssigkeiten nicht ein.
- Besondere Vorsichtsmaßnahmen sind in den Fällen angesagt, wenn sich Kinder unter 8 Jahren oder behinderte Personen in der Nähe vom funktionierenden Gerät aufhalten.
- Dieses Gerät ist nicht für den Gebrauch von Kindern unter 8 Jahren geeignet.
- Dieses Gerät ist nicht für Personen (darunter auch Kinder über 8 Jahren) mit Körper-, Nerven- und Geistesstörungen oder ohne ausreichende Erfahrung oder Kenntnisse geeignet. Dieses Gerät darf von solchen Personen nur dann genutzt werden, wenn sie sich unter Aufsicht der Person befinden, die für ihre Sicherheit verantwortlich ist, und wenn ihnen entsprechende und verständli-

# DEUTSCH

che Anweisungen über sichere Nutzung des Geräts und die Gefahren bei seiner falschen Nutzung gegeben wurden.

- Beaufsichtigen Sie Kinder, damit sie das Gerät als Spielzeug nicht benutzen.
- Aus Kindersicherheitsgründen lassen Sie die Plastiktüten, die als Verpackung verwendet werden, nie ohne Aufsicht.

**Achtung!** Lassen Sie Kinder mit Plastiktüten oder Verpackungsfolien nicht spielen.

### **Erstickungsgefahr!**

- Um Beschädigungen zu vermeiden, transportieren Sie das Gerät nur in der Fabrikverpackung.
- Passen Sie auf den Akkumulatorladezustand auf. Falls Sie das Gerät lange Zeit nicht benutzen werden, nehmen Sie den Akkumulator aus dem Staubsauger heraus.
- Bewahren Sie das Gerät an einem trockenen, kühlen und für Kinder und behinderte Personen unzugänglichen Ort auf.

**DAS GERÄT IST NUR FÜR DEN GEBRAUCH IM HAUSHALT GEEIGNET**

### **VORSICHTSMABNAHMEN**

- Wenn die Saugleistung des Staubsaugers während des Aufräumens stark gesunken ist, schalten Sie den Staubsauger sofort aus und prüfen Sie, ob das Verlängerungsrohr (21) verstopft ist. Entfernen Sie die Verstopfung, erst dann können Sie das Aufräumen fortsetzen.
- Es ist nicht gestattet, den Staubsauger in direkter Nähe von zu heißen Oberflächen, neben Aschenbechern und an Orten, wo leichtentzündbare Flüssigkeiten aufbewahrt werden, zu benutzen.

### **ZUSAMMENBAU DES STAUBSAUGERS**

**Falls das Gerät unter winterlichen (kalten) Bedingungen transportiert oder aufbewahrt wurde, lassen Sie es bei der Raumtemperatur nicht weniger als zwei Stunden bleiben.**

### **Akkumulatoraufladung**

Vor der Inbetriebnahme des Geräts oder nach längerem Nichtgebrauch muss der Akku (10) mindestens 6 Stunden und nach der ersten Entladung nochmals mindestens 6 Stunden geladen werden, damit seine optimale Kapazität erreicht wird. Eine Aufladung des Akkumulators (10) reicht ungefähr für 15 Minuten Dauerbetrieb des Staubsaugers.

- Stecken Sie den Stecker des Netzadapters (23) in die Anschlussstelle (12) ein, stecken Sie den Netzadapter in die Steckdose ein, dabei wird die Betriebskontrollleuchte (3) rot blinken (Abb. 1).
- Nach der Beendigung des Aufladezyklus des Akkumulators (10) wird die Betriebskontrollleuchte (3) grün leuchten.
- Die Nachladezyklen des Akkumulators (10) sollen drei Stunden nicht übersteigen.
- Es wird nicht empfohlen, den Akku sofort nach seiner vollständigen Entladung zu laden, warten Sie einige Minuten ab, bis er bis auf die normale Temperatur abkühlt.
- Falls Sie den Staubsauger längere Zeit nicht gebrauchen werden, lassen Sie den Akku nicht vollständig entladen – eine teilweise Aufladung reicht für die Funktionserhaltung des Akkus aus.

### **Sicherheitshinweise zum Akku:**

Damit die optimale Kapazität des Akkus erreicht wird, sowie um Beschädigung des Akkus, Entstehung vom Rauch oder Entflammung zu vermeiden, folgen Sie bitte den folgenden Hinweisen:

- Laden Sie den Akku (10) bei einer Umgebungstemperatur von +10°C bis +40°C. Es wird empfohlen, den Staubsauger bei einer Temperatur von -10°C bis +45°C zu verwenden. Nichteinhaltung der empfohlenen Temperatur kann die Kapazität des Akkus beeinträchtigen.
- Zur Aufladung des Akkus verwenden Sie nur das Original-Netzteil (23).
- Setzen Sie den Akku hoher Wärme (über 80°C) und direktem Sonnenlicht nicht aus und werfen Sie den Akku ins Feuer nicht.
- Zerlegen Sie den Akku nicht und versuchen Sie nicht, ihn selbständig zu reparieren.
- Den Akku nicht kurzschließen.
- Schützen Sie den Akku vor Wasser und tauchen Sie ihn nicht ins Wasser.
- Den Akku nicht quetschen und verformen.
- Verwenden Sie den Akku nicht, wenn er beschädigt oder durchlässig ist, eine seltsame Farbe hat oder einen seltsamen Geruch abgibt.
- Verwenden Sie den Akku zu keinen anderen Zwecken und mit keinen anderen Geräten außer dem Original-Gerät.
- Lassen Sie Kinder nicht mit dem Akku spielen.



## Anschließen des Verlängerungsrohrs und der Aufsätze

- Setzen Sie das Verlängerungsrohr (21) in die Lufteintrittsöffnung (1) bis zum Knacken der Halterung (2) ein (Abb. 2).
- Wählen Sie den notwendigen Aufsatz – die Elektrobürste (20), den kombinierten Aufsatz (18) oder die Fugendüse (19) – und schließen Sie ihn ans Verlängerungsrohr (21) an (Abb. 3).

### Anmerkung:

- Bei der Notwendigkeit können Sie die Elektrobürste (20) oder die Fugendüse (19) an die Lufteintrittsöffnung (1) ohne Verlängerungsrohr (21) anschließen (Abb. 4).

## Kombinierter Aufsatz (18)

Der Aufsatz (18) ist fürs Sammeln des Staubs von der Möbeloberfläche geeignet, der Flor verhindert dabei die Beschädigung der polierten Möbeloberfläche, der kombinierte Aufsatz (18) wird mit erforderlicher Seite auf die Fugendüse (19) bis zum Knacken der Sperre im Oberteil des Aufsatzes (19) aufgesetzt.

## Fugendüse (19)

Die Fugendüse (19) ist für die Reinigung von Radiatoren, Spalten, Ecken und dem Raum zwischen Sofakissen geeignet.

## Elektrobürste (20)

Sie können die Elektrobürste (20) zur Reinigung von Fußböden, Teppichen und Teppichbelägen mit mittlerem oder kurzem Flor benutzen, die Bürste (20) ist zur Entfernung des Haustierhaars von Teppichbelägen sehr gut geeignet. Die Zylinderbürste mit harter Borste dreht sich unter der Wirkung eines kleinen in die Bürste eingebauten Motors, ihre Borste «kämmt» Haustierhaare und «kehrt» Flausen aus dem Flor der Teppichbeläge wirksam aus.

**Anmerkungen:** Es ist nicht gestattet, die Bürste (20) zur Reinigung der Teppichen und Teppichbelägen mit dem Flor länger als 15 mm zu benutzen.

- Fahren Sie über elektrische Leitungen mit der Bürste (20) nicht.
- Schalten Sie den Staubsauger nach der Raumreinigung mit der Bürste (20) sofort aus.

## NUTZUNG DES STAUBSAUGERS

**Achtung! Schalten Sie den Staubsauger nur mit aufgestellten Staubbehälter (17) und Ausgangsfilter (4) ein. Prüfen Sie unbe-**

**dingt, ob der Staubbehälter (17) und das Ausgangsfilter (4) richtig aufgestellt sind.**

- Zum Einschalten des Staubsaugers drücken und halten Sie die Taste (7), dabei leuchtet die Betriebskontrolleuchte (3) grün auf.

### Anmerkung:

Bei der Entladung des Akkumulators (10) wird die Betriebskontrolleuchte (3) rot blinken.

- Benutzen Sie den Handgriff (8) fürs Tragen des Staubsaugers.

## REINIGUNG UND PFLEGE

Entfernen Sie Staub und Müll aus dem Staubbehälter (17) nach jeder Nutzung des Staubsaugers, reinigen Sie die Filter (4, 13) und den Staubbehälter (17) regelmäßig.

- Falls Sie das Gerät mit dem aufgestellten Verlängerungsrohr (21) benutzt haben, trennen Sie das Verlängerungsrohr (21) vor dem Abnehmen des Staubbehälters (17) ab (Abb. 6).
- Trennen Sie das Verlängerungsrohr (21) ab, indem Sie die Halterung (2) drücken und das Rohr zu Ihnen ziehen.
- Drücken Sie die Sperre (9) und nehmen Sie den Staubbehälter (17) vorsichtig ab, indem Sie ihn festhalten.
- Öffnen Sie den Unterdeckel (15) des Staubbehälters (17), indem Sie die Sperre (16) nach unten drücken (Abb. 7).
- Entfernen Sie angesammelten Staub und Müll aus dem Staubbehälter (17).
- Spülen Sie den Staubbehälter (17) unter dem fließenden Warmwasserstrahl ab. Es ist nicht gestattet, den Staubbehälter (17) in der Geschirrspülmaschine zu waschen.
- Reinigen Sie den Netzfilter (13) und den Separator (14) mit einem leicht feuchten Tuch und danach wischen Sie sie trocken ab (Abb. 7). Den Filter (13) und den Separator (14) kann man mit einem Staubsauger mit einem entsprechenden Aufsatz reinigen. Waschen Sie den Filter (13) und den Separator (14) mit Wasser nicht, das kann zur Beschädigung führen.

**Anmerkung:** Trocknen Sie den Staubbehälter (17) vor dem Aufstellen sorgfältig ab.

- Stellen Sie den Staubbehälter (17) zurück auf (Abb. 9).

## Abnehmen und Reinigung des Ausgangsfilters (4)

- Drücken Sie die Verschlüsse (6) und nehmen Sie den Haltdeckel des Ausgangsfilters (5) heraus (Abb. 10).

# DEUTSCH

- Nehmen Sie das Ausgangsfilter (4) vom Halter ab, spülen Sie das Ausgangsfilter (4) unter einem lauwarmen Wasserstrahl und trocknen Sie das Filter vor dem Aufstellen sorgfältig ab. Es ist nicht gestattet, das Ausgangsfilter (4) in der Geschirrspülmaschine zu waschen.
- Stellen Sie das Ausgangsfilter (4) auf den Halter auf und stellen Sie den Haltdeckel des Ausgangsfilters (5) zurück auf (Abb. 11).

**Achtung! Passen Sie auf die Sauberkeit der Filter (4, 13) auf, denn davon hängt die Effizienz des Staubsaugerbetriebs ab; reinigen Sie die Filter (4, 13) regelmäßig.**

## Reinigung des Staubsaugergehäuses

- Wischen Sie das Gehäuse des Staubsaugers mit einem weichen, leicht angefeuchteten Tuch, danach trocknen Sie es ab.
- Es ist nicht gestattet, das Gehäuse des Staubsaugers und den Netzadapter ins Wasser oder jegliche andere Flüssigkeiten einzutauchen. Achten Sie darauf, dass keine Flüssigkeit ins Staubsaugergehäuse gelangt.
- Es ist nicht gestattet, Abrasiv- und Lösungsmittel für die Reinigung der Oberfläche des Staubsaugers zu benutzen.

## Reinigung der Elektrobürste

Schalten Sie den Staubsauger aus, nehmen Sie die Elektrobürste (20) ab, entfernen Sie die auf die Bürste aufgewickelten Fäden oder Haar von der Zylinderbürste.

Wenn sich die Zylinderbürste während des Betriebs nicht dreht:

- schalten Sie den Staubsauger aus, nehmen Sie die Bürste (20) ab, drücken Sie die Sperre der Zylinderbürste in Richtung des Zeigers und nehmen Sie die Zylinderbürste heraus (Abb. 12);
- reinigen Sie die Zylinderbürste von Haar und Fäden;
- drücken Sie die Sperre und stellen Sie die Zylinderbürste zurück auf (Abb. 13).

## AUFBEWAHRUNG

- Bevor Sie den Staubsauger zur langen Aufbewahrung wegnehmen, reinigen Sie das Gehäuse des Staubsaugers und den Staubbehälter.
- Bewahren Sie den Staubsauger an einem trockenen, kühlen und für Kinder unzugänglichen Ort auf.

## Lieferumfang

1. Staubsauger (mit aufgestellten Filtern und Staubbehälter) – 1 St.
2. Akkumulator – 1 St.
3. Verlängerungsrohr – 1 St.
4. Elektrobürste – 1 St.
5. Fugendüse – 1 St.
6. Kombiniertes Aufsatz – 1 St.
7. Bedienungsanleitung – 1 St.

## Technische Eigenschaften

Stromversorgung: 220-240 V ~ 50 Hz

Maximale Leistung: 200 W

Saugleistung: 60 W

Fassungsvermögen des Staubbehälters: 0,35 l

Akkumulator: 22,2 V, Li-Ion 1500 mA/Std

*Der Hersteller behält sich das Recht vor, Design und technische Eigenschaften des Geräts ohne Vorbenachrichtigung zu verändern*

**Die Nutzungsdauer des Geräts beträgt 5 Jahre**

## Gewährleistung

Ausführliche Bedingungen der Gewährleistung kann man beim Dealer, der diese Geräte verkauft hat, bekommen. Bei beliebiger Anspruchserhebung soll man während der Laufzeit der vorliegenden Gewährleistung den Check oder die Quittung über den Ankauf vorzulegen.

*Das vorliegende Produkt entspricht den Forderungen der elektromagnetischen Verträglichkeit, die in 2004/108/EC – Richtlinie des Rates und den Vorschriften 2006/95/EC über die Niederspannungsgeräte vorgesehen sind.*



## РУЧНОЙ АККУМУЛЯТОРНЫЙ ПЫЛЕСОС VT-1885 B

Аккумуляторный пылесос предназначен для уборки помещений или салона автомобиля.

### ОПИСАНИЕ

1. Воздухозаборное отверстие
2. Фиксатор удлинительной трубки/насадок
3. Индикатор работы
4. Выходной фильтр
5. Крышка-держатель выходного фильтра
6. Фиксаторы крышки выходного фильтра
7. Клавиша включения
8. Ручка
9. Фиксатор контейнера-пылесборника
10. Аккумуляторная батарея
11. Фиксатор аккумуляторной батареи
12. Гнездо для подключения сетевого адаптера
13. Сетчатый фильтр
14. Сепаратор
15. Крышка контейнера-пылесборника
16. Фиксатор крышки контейнера-пылесборника
17. Контейнер-пылесборник
18. Универсальная насадка
19. Щелевая насадка
20. Электрическая щётка
21. Удлинительная трубка
22. Фиксатор насадок
23. Сетевой адаптер
24. Подставка для хранения насадок/аккумуляторной батареи
25. Место парковки электрической щётки

### РЕКОМЕНДАЦИИ ПО МЕРАМ БЕЗОПАСНОСТИ

Перед использованием устройства внимательно прочитайте инструкцию по эксплуатации и сохраняйте её в течение всего срока эксплуатации. Неправильное обращение с устройством может привести к его поломке, причинению вреда пользователю или его имуществу.

Для снижения риска возникновения пожара, для защиты от поражения электрическим током и для предохранения от получения травм следуйте приведённым ниже рекомендациям.

- Используйте данное устройство только в соответствии с инструкцией по эксплуатации.
- Используйте только те аксессуары, которые входят в комплект поставки.

- Перед первой зарядкой аккумуляторной батареи убедитесь в том, что напряжение в электрической сети соответствует рабочему напряжению сетевого адаптера.
- Не заряжайте аккумулятор в местах с повышенной влажностью и высокой температурой. Производите зарядку аккумулятора при температуре от +5°C до +35°C и при относительной влажности не более 80%.
- Не оставляйте сетевой адаптер без присмотра, если он включён в сетевую розетку.
- Не прикасайтесь к корпусу сетевого адаптера мокрыми руками.
- Запрещается закрывать входные и выходные отверстия пылесоса какими-либо предметами.
- Запрещается включать устройство, если воздухозаборное отверстие пылесоса заблокировано посторонним предметом.
- Следите за тем, чтобы волосы, а также свободно висящие элементы одежды, пальцы или другие части тела не находились рядом с воздухозаборным отверстием пылесоса.
- Будьте особенно внимательны при уборке лестничных площадок.
- Запрещается использовать пылесос для сбора легковоспламеняющихся жидкостей, таких как бензин, растворители. Запрещается использование пылесоса в местах хранения таких жидкостей.
- Запрещается с помощью пылесоса собирать горящие или дымящиеся сигареты, спички, тлеющий пепел, а также тонкодисперсную пыль – например, от штукатурки, бетона, муки или золы.
- Запрещается использовать пылесос, если:
  - не установлен контейнер-пылесборник;
  - не установлен выходной фильтр.
- Не погружайте пылесос, сетевой адаптер и аккумуляторную батарею в воду или в любые другие жидкости.
- Будьте особенно внимательны, если поблизости от работающего устройства находятся дети младше 8 лет или лица с ограниченными возможностями.
- Данное устройство не предназначено для использования детьми младше 8 лет.
- Данное устройство не предназначено для использования людьми (включая детей старше 8 лет) с физическими, нервными, психическими нарушениями или без достаточного опыта и знаний. Использование устройства такими лицами допускается

# РУССКИЙ

лишь в том случае, если они находятся под присмотром лица, отвечающего за их безопасность, при условии, что им были даны соответствующие и понятные инструкции о безопасном пользовании устройством и тех опасностях, которые могут возникнуть при его неправильном использовании.

- Осуществляйте надзор за детьми, чтобы не допустить использования устройства в качестве игрушки.
- Из соображений безопасности детей не оставляйте полиэтиленовые пакеты, используемые в качестве упаковки, без присмотра.

**Внимание!** Не разрешайте детям играть с полиэтиленовыми пакетами или упаковочной плёнкой. **Опасность удушья!**

- Во избежание повреждений перевозите устройство только в заводской упаковке.
- Следите за состоянием аккумуляторной батареи. Извлекайте аккумуляторную батарею из пылесоса, если устройство не будет использоваться продолжительное время.
- Храните устройство в сухом прохладном месте, недоступном для детей и людей с ограниченными возможностями.

**УСТРОЙСТВО ПРЕДНАЗНАЧЕНО ТОЛЬКО ДЛЯ БЫТОВОГО ИСПОЛЬЗОВАНИЯ**

## МЕРЫ ПРЕДОСТОРОЖНОСТИ

- Если во время уборки резко снизилась всасывающая мощность пылесоса, немедленно выключите пылесос и проверьте удлинительную трубку (21) на предмет засорения. Устраните засор, и только после этого можно продолжать уборку.
- Не производите уборку пылесосом в непосредственной близости от сильно нагретых поверхностей, рядом с пепельницами или в местах хранения легковоспламеняющихся жидкостей.

## СБОРКА ПЫЛЕСОСА

**После транспортировки или хранения устройства в зимних (холодных) условиях необходимо выдержать его при комнатной температуре не менее двух часов.**

## Зарядка аккумуляторной батареи

Перед первым использованием устройства или после длительного перерыва в его эксплуатации необходима зарядка аккумуляторной батареи (10) в течение не менее 6 часов,

и, после первой разрядки, еще раз не менее 6 часов для достижения её оптимальной производительности.

Заряда аккумуляторной батареи (10) хватает приблизительно на 15 минут непрерывной работы пылесоса.

- Вставьте штекер сетевого адаптера (23) в гнездо (12), вставьте сетевой адаптер в розетку электрической сети, при этом индикатор (3) будет мигать красным цветом (рис. 1).
- По окончании цикла зарядки аккумуляторной батареи (10) цвет индикатора (3) изменится на зелёный.
- Продолжительность пвторных циклов зарядки аккумуляторной батареи (10) не должна превышать трёх часов.
- Не рекомендуется начинать зарядку батареи сразу после ее полной разрядки, подождите несколько минут до ее охлаждения до нормальной температуры.
- Если пылесосом не планируется пользоваться в течение длительного времени, не оставляйте аккумуляторную батарею полностью разряженной – достаточно частичной зарядки для поддержания ее работоспособности.

## Меры предосторожности при обращении с аккумуляторной батареей:

Для достижения оптимальной производительности аккумуляторной батареи, а также для предотвращения ее повреждения, задымления, возгорания, соблюдайте следующие правила:

- Производите зарядку аккумуляторной батареи (10) при температуре от +10°C до +40°C. Работа пылесоса рекомендуется в температурных пределах от -10°C до +45°C. Несоблюдение температурного режима может отрицательно сказаться на производительности батареи.
- Для зарядки батареи используйте только оригинальный сетевой адаптер (23).
- Не подвергайте батарею воздействию высоких температур (выше 80°C), воздействию прямых солнечных лучей и не бросайте ее в огонь.
- Не разбирайте батарею и не пытайтесь самостоятельно ее отремонтировать.
- Не замыкайте контакты батареи.
- Не подвергайте батарею воздействию воды и не опускайте ее в воду.

- Не сдавливайте и не деформируйте батарею.
- Не используйте батарею, если она повреждена, протекает, имеет ненормальный цвет или запах.
- Не используйте батарею для других целей и приборов, кроме как для оригинального устройства.
- Не разрешайте детям играть с батареями.

### Подсоединение удлинительной трубки и насадок

- Вставьте удлинительную трубку (21) в воздухозаборное отверстие (1) до щелчка фиксатора (2) (рис. 2).
- Выберите необходимую насадку – электрическую щётку (20), комбинированную насадку (18) или щелевую насадку (19) – и подсоедините её к удлинительной трубке (21) (рис. 3).

#### Примечание:

- При необходимости вы можете присоединить электрическую щётку (20) или щелевую насадку (19) к воздухозаборному отверстию (1) без использования удлинительной трубки (21) (рис. 4).

### Комбинированная насадка (18)

Насадка (18) предназначена для сбора пыли с поверхности мебели, при этом наличие ворса препятствует повреждению полированной поверхности мебели, комбинированная насадка (18) надевается нужной стороной на щелевую насадку (19) до щелчка фиксатора, расположенного в верхней части насадки (19).

### Щелевая насадка (19)

Насадка (19) предназначена для чистки радиаторов, щелей, углов и пространства между подушками диванов.

### Электрическая щётка (20)

Электрическую щётку (20) можно использовать для уборки полов, чистки ковров и ковровых покрытий со средним и коротким ворсом, щётка (20) идеально подходит для уборки шерсти животных с ковровых покрытий. Цилиндрическая щётка с жёсткой щетиной вращается под действием небольшого мотора, встроенного в щётку, её щетина эффективно «вычёсывает» шерсть животных и «выметает» соринки из ворса ковровых покрытий.

- Примечания:** Для чистки ковров и ковровых покрытий запрещается использовать щётку (20), если длина ворса составляет более 15 мм.
- Не проводите щёткой (20) по электрическим проводам.
  - Сразу по окончании уборки помещения с использованием щётки (20) выключайте пылесос.

### ИСПОЛЬЗОВАНИЕ ПЫЛЕСОСА

**Внимание! Включайте пылесос только с установленными контейнером-пылесборником (17) и выходным фильтром (4). Обязательно проверяйте правильность установки контейнера-пылесборника (17) и выходного фильтра (4).**

- Для включения пылесоса нажмите и удерживайте клавишу (7), при этом индикатор (3) загорится зелёным цветом.

#### Примечание:

В случае недостаточного заряда аккумуляторной батареи (10) индикатор (3) будет мигать красным цветом.

- Для переноски пылесоса используйте ручку (8).

### ЧИСТКА И УХОД

Производите удаление пыли и мусора из контейнера-пылесборника (17) после каждого использования пылесоса, регулярно проводите чистку фильтров (4, 13) и контейнера-пылесборника (17).

- Если вы использовали устройство с установленной удлинительной трубкой (21), то прежде чем снять контейнер-пылесборник (17), необходимо отсоединить удлинительную трубку (21) (рис. 6).
- Отсоедините удлинительную трубку (21), нажав на кнопку (2) и потянув трубку на себя.
- Придерживая контейнер-пылесборник (17), нажмите на кнопку (9) и аккуратно снимите контейнер.
- Откройте нижнюю крышку (15) контейнера-пылесборника (17), нажав на фиксатор (16) по направлению вниз (рис. 7).
- Удалите из контейнера-пылесборника (17) скопившуюся пыль и мусор.
- Промойте контейнер-пылесборник (17) под струёй тёплой проточной воды. Не используйте для промывки контейнера-пылесборника (17) посудомоечную машину.

# РУССКИЙ

- Сетчатый фильтр (13) и сепаратор (14) протрите слегка влажной мягкой тканью, после чего вытрите насухо (рис.7). Для чистки фильтра (13) и сепаратора (14) можно воспользоваться пылесосом, установив соответствующую насадку. Запрещается промывать фильтр (13) и сепаратор (14) водой, это может привести к поломке.

**Примечание:** Тщательно просушите контейнер-пылесборник (17) перед установкой его на место.

- Установите контейнер-пылесборник (17) на место (рис. 9).

## Снятие и очистка выходного фильтра (4)

- Нажмите на фиксаторы (6) и извлеките крышку-держатель выходного фильтра (5) (рис. 10).
- Снимите с держателя выходной фильтр (4), промойте выходной фильтр (4) под струёй слегка тёплой воды, перед установкой на место фильтр необходимо тщательно просушить. Не используйте для промывки выходного фильтра (4) посудомоечную машину.
- Установите выходной фильтр (4) на держатель, крышку-держатель выходного фильтра (5) место (рис. 11).

**Внимание!** Следите за чистотой фильтров (4, 13), поскольку от этого зависит эффективность работы пылесоса; проводите регулярную чистку фильтров (4, 13).

## Чистка корпуса пылесоса

- Протирайте корпус пылесоса слегка влажной, мягкой тканью, после чего вытрите насухо.
- Запрещается погружать корпус пылесоса и сетевой адаптер в воду или в любые другие жидкости. Не допускайте попадания жидкости внутрь корпуса пылесоса.
- Для чистки поверхности пылесоса запрещается использовать растворители и абразивные чистящие средства.

## Чистка электрической щётки

Выключите пылесос, снимите электрическую щётку (20), с цилиндрической щётки удалите намотавшиеся на щётку нити и волосы. Если во время работы не происходит вращения цилиндрической щётки:

- выключите пылесос, снимите щётку (20), нажмите на фиксатор цилиндрической щётки по направлению стрелки, извлеките цилиндрическую щётку (рис. 12);
- очистите цилиндрическую щётку от волос и нитей;
- нажмите на фиксатор и установите цилиндрическую щётку на место (рис. 13).

## ХРАНЕНИЕ

- Прежде чем убрать пылесос на длительное хранение, проведите чистку корпуса пылесоса и контейнера-пылесборника.
- Храните пылесос в сухом прохладном месте, недоступном для детей.

## Комплект поставки

1. Пылесос (с установленными фильтрами и контейнером-пылесборником) – 1 шт.
2. Аккумуляторная батарея – 1 шт.
3. Удлинительная трубка – 1 шт.
4. Электрическая щётка – 1 шт.
5. Щелевая насадка – 1 шт.
6. Комбинированная насадка – 1 шт.
7. Инструкция – 1 шт.

## Технические характеристики

Электропитание: 220-240 В ~ 50 Гц  
Максимальная мощность: 200 Вт  
Мощность всасывания: 60 Вт  
Ёмкость пылесборника: 0,35 л  
Аккумулятор: 22,2 В, Li-Ion 1500 мА/ч

*Производитель сохраняет за собой право изменять дизайн и технические характеристики устройства без предварительного уведомления*

**Срок службы устройства – 5 лет**



*Данное изделие соответствует всем требуемым европейским и российским стандартам безопасности и гигиены.*

Производитель: АН-ДЕР ПРОДАКТС ГмбХ, Австрия  
Нойбаугюртель 38/7А, 1070 Вена, Австрия  
Сделано в Китае.



## **АККУМУЛЯТОРЛЫҚ ҚОЛ ШАҢСОРҒЫШЫ: VT-1885 B**

Аккумуляторлық шаңсорғыш бөлмелерді немесе автокөлік салонын тазартуға арналған.

### **СИПАТТАМА**

1. Ауа сіңіру саңылауы
2. Ұзартқыш түтік/саптамалар бекіткіші
3. Жұмыс индикаторы
4. Шығыстық сүзгі
5. Шығыстық сүзгінің қақпақ-ұстағышы
6. Шығыстық сүзгі қақпағының бекіткіші
7. Қосу пернесі
8. Тұтқа
9. Шаңжинағыш-контейнер бекіткіші
10. Аккумуляторлық батарея
11. Аккумуляторлық батарея бекіткіші
12. Желілік адаптерді қосуға арналған ұяшық
13. Торлы сүзгі
14. Сепаратор
15. Шаңжинағыш-контейнер қақпағы
16. Шаңжинағыш-контейнер қақпағының бекіткіші
17. Шаңжинағыш-контейнер
18. Әмбебап саптама
19. Саңылаулы саптама
20. Электрлік қылшақ
21. Ұзартқыш түтік
22. Саптамалар бекіткіші
23. Желілік адаптер
24. Саптамаларды/аккумуляторлық батареяны сақтауға арналған тұғыр
25. Электрлік қылшақ орналасатын орын

### **ҚАУІПСІЗДІҢ ШАРАЛАРЫ БОЙЫНША ҰСЫНЫСТАР**

Құрылғыны қолданар алдында пайдалану бойынша нұсқаулықты мұқият оқып шығып, оны барлық пайдалану мерзімі барысында сақтаңыз. Құрылғыны дұрыс пайдаланбау оның сынуына, пайдаланушыға және оның мүлiгiне зиянның келтiрiлуiне алып келуi мүмкiн.

Өрттің туындау тәуекелін төмендету үшін, электр тоғына ұшыраудан қорғау үшін және жарақаттар алудан сақтандыру үшін төменде келтірілген ұсыныстарды сақтаңыз.

- Осы нұсқаулықты тек пайдалану бойынша нұсқаулыққа сәйкес қолданыңыз.
- Тек жеткізу жинағына кіретін аксессуарларды қолданыңыз.
- Аккумуляторлық батареяны алғаш қуаттандыру алдында электрлік желідегі

кернеудің желілік адаптердің жұмыс кернеуіне сәйкес келетіндігіне көз жеткізіңіз.

- Аккумуляторды жоғарылатылған ылғалдықтағы және жоғары температурадағы орындарда қуаттандырмаңыз. Аккумулятордың қуаттандырылуын +5°C бастап +35°C дейінгі температурада және 80% аспайтын салыстырмалы ылғалдықта жүргізіңіз.
- Егер желілік розеткаға қосулы болса, желілік адаптерді қараусыз қалдырмаңыз.
- Желілік адаптер корпусына дымқыл қолмен жанаспаңыз.
- Шаңсорғыштың кірістік және шығыстық саңылауларын қандай да бір заттармен жабуға тыйым салынады.
- Егер шаңсорғыштың ауа сіңіру саңылауына басқа заттармен тосқауыл қойылса, құрылғыны қосуға тыйым салынады.
- Шаштың, сонымен қатар еркін салбыраған киім бөліктерінің, саусақтардың немесе басқа дене мүшелерінің шаңсорғыштың ауа сіңіру саңылауы жанында орналаспауын қадағалаңыз.
- Баспалдақ алаңдарын жинау кезінде айрықша сақ болыңыз.
- Шаңсорғышты бензин, еріткіштер сияқты жеңіл тұтанатын сұйықтықтарды жинау үшін қолдануға тыйым салынады. Шаңсорғышты осындай сұйықтықтар сақталатын жерде қолдануға тыйым салынады.
- Шаңсорғыш көмегімен жанып тұрған немесе түтіндеген темекілерді, сіріңкелерді, бықсыған күлді, сонымен қатар жұқа дисперсиялық шанды – мысалы, әрлеме, бетон шаңдарын, ұнды немесе ысты жинауға тыйым салынады.
- Шаңсорғышты пайдалануға тыйым салынады, егер:
  - шаңжинағыш-контейнер орнатылмаса;
  - шығыстық сүзгі орнатылмаса.
- Шаңсорғышты, желілік адаптерді және аккумуляторлық батареяны суға немесе кез келген басқа сұйықтықтарға батырмаңыз.
- Егер жұмыс жасайтын құрылғы жанында 8 жастан кіші балалар немесе мүмкіндіктері шектеулі тұлғалар болса, айрықша сақ болыңыз.
- Осы құрылғы 8 жастан кіші балалармен қолдануға арналмаған.
- Осы құрылғы физикалық, жүйке, психикалық бұзылушылықтары бар немесе тәжірибесі мен білімі жеткіліксіз адамдармен қолдануға арналмаған. Тек егер олар қауіпсіздік үшін

# ҚАЗАҚША

жауап беретін тұлға қарауында болса, оларға құрылғының қауіпсіз пайдаланылуы туралы және дұрыс пайдаланбау кезінде туындауы мүмкін қауіптер туралы сәйкес және түсінікті нұсқаулықтар берілсе, аталған тұлғалар құрылғыны пайдалана алады.

- Құрылғының ойыншық ретінде қолданылуына жол бермеу үшін баланы қадағалаңыз.
- Балалар қауіпсіздігін қамтамасыз ету үшін қаптама ретінде қолданылатын полиэтилен пакеттерді қараусыз қалдырмаңыз.

**Назар аударыңыз!** Балаларға полиэтилен пакеттермен немесе қаптама қабықшасымен ойнауға рұқсат етпеңіз. **Тұншығу қаупі!**

- Зақымданулардың алдын алу үшін құрылғыны тек зауыттық қаптамада тасымалдаңыз.
- Аккумуляторлық батарея жағдайын қадағалаңыз. Егер құрылғы ұзақ уақыт пайдаланылмаса, аккумуляторлық батареяны шаңсорғыштан шығарыңыз.
- Құрылғыны балалар мен мүмкіндіктері шектеулі адамдар үшін қол жетімсіз, құрғақ салқын жерде сақтаңыз.

**ҚҰРЫЛҒЫ ТЕК ТҰРМЫСТЫҚ ҚОЛДАНЫСҚА АРНАЛҒАН**

## САҚТЫҚ ШАРАЛАРЫ

- Егер тазарту барысында шаңсорғыштың сору қуаты кенет төмендесе, шаңсорғышты дереу сөндіріп, ұзартқыш түтіктің (21) бітеліп қалмағандығын тексеріңіз. Бітелуді кетіріңіз, тек осыдан кейін тазартуды жалғастыруға болады.
- Шаңсорғышпен тазалауды қатты қызған беттерден тікелей жақындықта, күлсалғыштар жанында немесе жеңіл тұтанатын сұйықтықтар сақталатын орында жүргізбеңіз.

## ШАҢСОРҒЫШТЫ ЖИНАУ

**Құрылғыны қысқы (салқын) жағдайларда тасымалдаған немесе сақтаған кезде оны бөлме температурасында кем дегенде екі сағат ұстау керек.**

## Аккумуляторлық батареяны қуаттандыру

Құрылғыны алғаш пайдаланар алдында немесе ұзақ уақыт үзілістен кейін пайдаланғанда аккумулятор батареясын (10) 6 сағаттан кем емес уақыт қуаттандырып, бірінші

қуатсызданғаннан кейін оңтайлы өнімділікке қол жеткізу үшін тағы да 6 сағаттан кем емес уақыт қуаттандыру керек.

Аккумуляторлық батарея (10) қуаты шаңсорғыштың шамамен 15 минут үздіксіз жұмысына жетеді.

- Желілік адаптер штекерін (23) ұяшыққа (12) енгізіп, желілік адаптерді электрлік желі розеткасына енгізіңіз, осы жағдайда индикатор (3) қызыл түспен жыпылықтайды (сур. 1).
- Аккумуляторлық батареяны (10) қуаттандыру циклы аяқталғаннан кейін индикатор (3) түсі жасылға өзгереді.
- Аккумуляторлық батареяны (10) қуаттандырудың қайталама циклдарының ұзақтығы үш сағаттан аспау керек.
- Батареяны қуаттандыруды толық қуатсызданғаннан кейін бірден бастау ұсынылмайды, қалыпты температураға салқындағанға дейін бірнеше минут күту керек.
- Егер шаңсорғышты ұзақ уақыт пайдалану жоспарланбайтын болса, аккумулятор батареясын толық қуатсызданған қалыпта қалдыруға болмайды – оның жұмыс қабілеттілігін сақтап тұру үшін жартылай қуаттандыру жеткілікті.

## Аккумулятор батареясымен жұмыс жасау барысындағы сақтық шаралары:

Аккумулятор батареясының оңтайлы өнімділігіне қол жеткізу үшін, сонымен қатар, оның істен шығуының, түтіндеуінің, тұтануының алдын алу үшін келесі ережелерді сақтау керек:

- Аккумулятор батареясын (10) +10°C - +40°C аралығындағы температурада қуаттандыру керек. Шаңсорғышпен -10°C—+45°C аралығындағы температуралық шекте жұмыс жасау ұсынылмайды. Температуралық режимді сақтамау батареяның өнімділігіне теріс әсерін тигізуі мүмкін.
- Батареяны қуаттандыру тек тек түпнұсқалы желілік адаптерді ғана пайдаланыңыз (23).
- Батареяны жоғары температураның әсеріне (80°C жоғары), тікелей күн сәулесінің әсеріне ұшыратпаңыз және отқа тастамаңыз.
- Батареяны бөлшектемеңіз және өз бетіңізбен жөндеуге тырыспаңыз.
- Батарея байланыстарын тұйықтамаңыз.
- Батареяны судың әсеріне ұшыратпаңыз және суға батырмаңыз.
- Батареяны сығымдамаңыз және түр өзгеріске ұшыратпаңыз.



- Зақымдалған, ағып кеткен, түсі немесе иісі қалыптан ауытқыған батареяны пайдаланбаңыз.
- Батареяны түпнұсқалы құрылғылардан басқа құралдар мен басқа мақсаттарға пайдаланбаңыз.
- Балалардың батареямен ойнауына рұқсат етпеңіз.

## Ұзартқыш түтікті және саптамаларды жалғау

- Ұзартқыш түтікті (21) ауа сіңіру саңылауына (1) бекіткіш (2) тарсылына дейін енгізіңіз (сур. 2).
- Қажетті саптаманы – электрлік қылшақты (20), құрама саптаманы (18) немесе саңылаулық саптаманы (19) таңдап – оны ұзартқыш түтікке (21) жалғаңыз (сур. 3).

### Ескертпе:

- Қажет кезде сіз ұзартқыш түтікті (21) қолданусыз электрлік қылшақты (20) немесе саңылаулық саптаманы (19) ауа сіңіру саңылауына (1) жалғай аласыз (сур. 4).

## Құрама саптама (18)

Саптама (18) жиһаз бетінен шаңды жинауға арналған, осы жағдайда түктің болуы жиһаздың жылтыратылған бетінің зақымдануына кедергі келтіреді, құрама саптама (18) қажетті жағымен саңылаулық саптамаға (19) саптаманың (19) жоғарғы бөлігінде орналасқан бекіткіш тарсылына дейін киледі.

## Саңылаулық саптама (19)

Саптама (19) радиаторларды, бұрыштар саңылауларын және диван жастықшалары арасындағы кеңістікті тазартуға арналған.

## Электрлік қылшақ (20)

Электрлік қылшақты (20) орташа және қысқа түкті кілемдер мен кілем жабындарын тазалауға арналған, қылшақ (20) кілем жабындарынан жануарлар жүнін тазалауға мінсіз жарамды. Қатты қылды цилиндрлік қылшақ қылшаққа кіріктірілген шағын мотор әсерімен айналады, ал қылдары кілем жабындарынан жануарлар жүнін тиімді «тарап алып», қоқысты сыпырып шығарады.

**Ескертпелер:** Егер түк ұзындығы 15 мм астам болса, қылшақты (20) кілемдер мен кілем жабындарын тазалау үшін қолдануға тыйым салынады.

- Қылшақпен (20) электрлік сымдар бойынша жүргізбеңіз.

- Қылшақты (20) қолданумен бөлмені тазалауды аяқтағаннан кейін бірден шаңсорғышты сөндіріңіз.

## ШАҢСОРҒЫШТЫ ПАЙДАЛАНУ

**Назар аударыңыз! Шаңсорғышты тек шаңжинағыш-контейнер (17) және шығыстық сүзгі (4) орнатылған кезде қолданыңыз. Міндетті түрде шаңжинағыш-контейнер (17) мен шығыстық сүзгінің (4) дұрыс орнатылғандығын тексеріңіз.**

- Шаңсорғышты қосу үшін пернені (7) басып, ұстап тұрыңыз, осы кезде индикатор (3) жасыл түспен жанады.

### Ескертпе:

Аккумуляторлық батарея (10) қуаты жеткіліксіз болған жағдайда индикатор (3) қызыл түспен жыпылықтайды.

- Шаңсорғышты тасымалдау үшін тұтқаны (8) қолданыңыз.

## ТАЗАРТУ ЖӘНЕ КҮТІМ

Шаңсорғышты қолданған сайын шаңжинағыш-контейнерден (17) шаң мен қоқысты тазалаңыз, сүзгілер (4, 13) мен шаңжинағыш-контейнерді (17) жүйелі тазартып отырыңыз.

- Егер сіз құрылғыны ұзартқыш түтікпен (21) бірге қолдансаңыз, шаңжинағыш-контейнерді (17) шешер алдында ұзартқыш түтікті (21) ажырату керек (сур. 6).
- Ұзартқыш түтікті (21) батырмаға (2) басы және түтікті өзіне қарай тарту арқылы ажыратыңыз.
- Шаңжинағыш-контейнерді (17) ұстап тұрып, батырмаға (9) басыңыз және контейнерді абайлап шешіңіз.
- Бекіткішті (16) төмен қарай басып, шаңжинағыш-контейнердің (17) төменгі қақпағын (15) ашыңыз (сур. 7).
- Шаңжинағыш-контейнерден (17) жиналған шаң мен қоқысты тазалаңыз.
- Шаңжинағыш-контейнерді (17) жылы ағын су ағыны астында жуыңыз. Шаңжинағыш-контейнерді (17) жуу үшін ыдыс жуу машинасын қолданбаңыз.
- Торлы сүзгішті (13) және сепараторды (14) аздап ылғалдандырылған матамен сүртіп, одан соң құрғатыңыз (7 сурет). Сүзгішті (13) және сепараторды (14) тазалау үшін сәйкес қондырмасын орнатып шаңсорғышты пайдалануға болады. Сүзгішті (13) және сепараторды (14) сумен шаюға болмайды, бұл оның істен шығуына алып келеді.

## ҚАЗАҚША

**Ескертпе:** Орнына орнату алдында шаңжинағыш-контейнерді (17) мұқият кептіріңіз.

- Шаңжинағыш-контейнерді орнына орнатыңыз (17) (сур. 9).

### Шығыстық сүзгіні шешу және тазару (4)

- Бекіткіштерді (6) басып, шығыстық сүзгінің (5) ұстағыш-қақпақты шешіңіз (5) (сур. 10).
- Ұстағыштан шығыстық сүзгіні (4) шешіп, шығыстық сүзгіні (4) аздап жылы су ағыны астында жуыңыз, оны орнына орнату алдында сүзгіні мұқият кептіру керек. Шығыстық сүзгіні (4) жуу үшін ыдыс жуу машинасын қолданбаңыз.
- Шығыстық сүзгіні (4) ұстағышқа, шығыстық сүзгінің ұстағыш-қақпағын (5) орнына орнатыңыз (сур. 11).

**Назар аударыңыз! Сүзгілердің (4, 13) тазалығын қадағалаңыз. Себебі шаңсорғыш жұмысының тиімділігі осыған тәуелді, сүзгілерді (4, 13) жүйелі тазартып отырыңыз.**

### Шаңсорғыш корпусын тазарту

- Шаңсорғыш корпусын аздап дымқыл, жұмсақ шүберекпен сүртіп, кейін құрғатып сүртіңіз.
- Шаңсорғыш корпусын және желілік адаптерді суға немесе кез келген басқа сұйықтықтарға батыруға тыйым салынады. Шаңсорғыш корпусының ішіне сұйықтықтың түсуіне жол бермеңіз.
- Шаңсорғыш бетін тазалау үшін еріткіштерді және абразивті тазарту құралдарын қолдануға тыйым салынады.

### Электрлік қылшақты тазарту

Шаңсорғышты сөндіріңіз, электрлік қылшақты (20) шешіңіз, цилиндрлік қылшақтан қылшаққа оралған жіптер мен шаштарды тазалаңыз. Егер жұмыс барысында цилиндрлік қылшақтың айналуы орын алмаса:

- шаңсорғышты сөндіріңіз, электрлік қылшақты (20) шешіңіз, сілтеме бағытымен

- цилиндрлік қылшақ бекіткішіне басып, цилиндрлік қылшақты шығарыңыз (сур. 12);
- цилиндрлік қылшақтан қылшаққа оралған жіптер мен шаштарды тазалаңыз.
- Бекіткішке басып, цилиндрлік қылшақты орнына орнатыңыз (сур. 13).

### САҚТАУ

- Шаңсорғышты ұзақ сақтауға жинау алдында, шаңсорғыш корпусы мен шаңжинағыш-контейнерді тазалаңыз.
- Шаңсорғышты балалардың қолы жетпейтін, құрғақ салқын жерде сақтаңыз.

### Жеткізу жинағы

1. Шаңсорғыш (орнатылған сүзгілермен және шаңжинағыш-контейнермен) – 1 дн.
2. Аккумуляторлық батарея – 1 дн.
3. Ұзартқыш түтік – 1 дн.
4. Электрлік қылшақ – 1 дн.
5. Саңылаулық саптама – 1 дн.
6. Құрама саптама – 1 дн.
7. Нұсқаулық – 1 дн.

### Техникалық сипаттамалар

Электрлік қорек көзі: 220-240 В ~ 50 Гц

Максималды қуат: 200 Вт

Сору қуаты: 60 Вт

Шаңжинағыш сыйымдылығы: 0,35 л

Аккумулятор: 22,2 В, Li-Ion 1500 мА/сағ

*Өндіруші өзіне алдын ала хабарландырусыз құрылғының дизайны мен техникалық сипаттамаларын өзгерту құқығын қалдырады.*

**Құрылғының қызмет ету мерзімі – 5 жыл**

### Гарантиялық міндеттілігі

Гарантиялық жағдайдағы қаралып жатқан бөлшектер дилерден тек сатып алынған адамға ғана беріледі. Осы гарантиялық міндеттілігіндегі шағымдалған жағдайда төлеген чек немесе квитанциясын көрсетуі қажет.

**EAC**

## РУЧНИЙ АКУМУЛЯТОРНИЙ ПИЛОСОС VT-1885 B

Акумуляторний пиросос призначений для прибирання приміщень або салону автомобіля.

### ОПИС

1. Повітрязабірний отвір
2. Фіксатор подовжувальної трубки/насадок
3. Індикатор роботи
4. Вихідний фільтр
5. Кришка-тримач вихідного фільтра
6. Фіксатори кришки вихідного фільтра
7. Клавіша вмикання
8. Ручка
9. Фіксатор контейнера-пилосбірника
10. Акумуляторна батарея
11. Фіксатор акумуляторної батареї
12. Гніздо для підмикання мережного адаптера
13. Сітчастий фільтр
14. Сепаратор
15. Кришка контейнера-пилосбірника
16. Фіксатор кришки контейнера-пилосбірника
17. Контейнер-пилосбірник
18. Універсальна насадка
19. Щілинна насадка
20. Електрична щітка
21. Подовжувальна трубка
22. Фіксатор насадок
23. Мережний адаптер
24. Підставка для зберігання насадок/акумуляторної батареї
25. Місце паркування електричної щітки

### РЕКОМЕНДАЦІЇ ЩОДО ЗАХОДІВ БЕЗПЕКИ

Перед використанням пристрою уважно прочитайте інструкцію з експлуатації і зберігайте її протягом всього терміну експлуатації. Неправильне поводження з пристроєм може привести до його поломки, спричинення шкоди користувачеві або його майну.

Для зниження ризику виникнення пожежі, для захисту від ураження електричним струмом та для запобігання здобуттю травм дотримуйтесь приведених нижче рекомендацій.

- Використовуйте даний пристрій лише відповідно до інструкції з експлуатації.
- Використовуйте тільки ті аксесуари, які входять до комплекту постачання.
- Перед першим зарядженням акумуляторної батареї переконайтеся у тому, що напруга в електричній мережі відповідає робочій напрузі мережного адаптера.
- Не заряджайте акумулятор у місцях

з підвищеною вологістю та високою температурою. Робіть зарядження акумулятора при температурі від +5°C до +35°C і при відносній вологості не більше 80%.

- Не залишайте мережний адаптер без нагляду, якщо він увімкнений в мережеву розетку.
- Не торкайтеся до корпусу мережевого адаптера мокрими руками.
- Забороняється закривати вхідні та вихідні отвори пирососа будь-якими предметами.
- Забороняється вмикати пристрій, якщо повітрязабірний отвір пирососа заблокований стороннім предметом.
- Наглядайте за тим, щоб волосся, а також елементи одягу, що вільно висять, пальці або інші частини тіла не знаходилися поряд з повітрязабірним отвором пирососа.
- Будьте особливо уважні при прибиранні сходових майданчиків.
- Забороняється використовувати пиросос для збору легкозаймистих рідин, таких як бензин, розчинники. Забороняється використання пирососа у місцях зберігання таких рідин.
- Забороняється за допомогою пирососа збирати гарячі або димлячі сигарети, сірники, тліючий попіл, а також тонкодисперсну пил, наприклад, від штукатурки, бетону, борошна або золи.
- Забороняється використовувати пиросос, якщо:
  - не встановлений контейнер-пилосбірник;
  - не встановлений вихідний фільтр.
- Не занурюйте пиросос, мережний адаптер та акумуляторну батарею у воду або будь-які інші рідини.
- Будьте особливо уважні, якщо поблизу від працюючого пристрою знаходяться діти молодше 8 років або особи з обмеженими можливостями.
- Даний пристрій не призначений для використання дітьми молодше 8 років.
- Цей пристрій не призначений для використання людьми (включаючи дітей старше 8 років) з фізичними, нервовими, психічними порушеннями або без достатнього досвіду і знань. Використання приладу такими особами допускається лише у тому випадку, якщо вони знаходяться під наглядом особи, що відповідає за їх безпеку, за умови, що їм були дані відповідні і зрозумілі інструкції про безпечне

# УКРАЇНЬСКА

використання пристрою і тих небезпеках, які можуть виникати при його неправильному використанні.

- Здійснійте нагляд за дітьми, щоб не допустити використання приладу як іграшки.
- З міркувань безпеки дітей не залишайте поліетиленові пакети, що використовуються як упаковка, без нагляду.

**Увага!** Не дозволяйте дітям грати з поліетиленовими пакетами або пакувальної плівкою. **Загроза задухи!**

- Щоб уникнути пошкоджень, перевозьте пристрій тільки в заводській упаковці.
- Наглядайте за станом акумуляторної батареї. Витягуйте акумуляторну батарею з пилососа, якщо пристрій не буде використовуватися протягом тривалого часу.
- Зберігайте пристрій у сухому прохолодному місці, недоступному для дітей і людей з обмеженими можливостями.

**ПРИСТРІЙ ПРИЗНАЧЕНИЙ ТІЛЬКИ ДЛЯ ПОБУТОВОГО ВИКОРИСТАННЯ**

## ЗАПОБІЖНІ ЗАХОДИ

- Якщо під час прибирання різко знизилася всмоктуюча потужність пилососа, негайно вимкніть пилосос і перевірте подовжувальну трубку (21) на предмет засмічення. Усуньте засмічення, і лише після цього можна продовжувати прибирання.
- Не робіть прибирання пилососом в безпосередній близькості від сильно нагрітих поверхонь, поряд з попільничками, а також в місцях зберігання легкозаймистих рідин.

## СКЛАДАННЯ ПИЛОСОСА

**Після транспортування або зберігання пристрою в зимових (холодних) умовах необхідно втримати його при кімнатній температурі не менше двох годин.**

## Зарядження акумуляторної батареї

Перед першим використанням пристрою або після тривалої перерви в його експлуатації необхідна зарядка акумуляторної батареї (10) протягом не менше 6 годин, і, після першої розрядки, ще раз не менше 6 годин для досягнення її оптимальної продуктивності. Заряду акумуляторної батареї (10) вистачає приблизно на 15 хвилин безперервної роботи пилососа.

- Вставте штекер мережного адаптера (23) у гніздо (12), вставте мережний адаптер у розетку електричної мережі, при цьому індикатор (3) буде блимати червоним кольором (мал. 1).
- Після закінчення циклу заряджання акумуляторної батареї (10) колір індикатора (3) зміниться на зелений.
- Тривалість повторних циклів заряджання акумуляторної батареї (10) не має перевищувати трьох годин.
- Не рекомендується починати зарядку батареї відразу після її повної розрядки, зачекайте кілька хвилин до її охолодження до нормальної температури.
- Якщо пилососом не планується користуватися протягом тривалого часу, не залишайте акумуляторну батарею повністю розрядженою – досить часткової зарядки для підтримки її працездатності.

## Заходи обережності при поводженні з акумуляторною батареєю:

Для досягнення оптимальної продуктивності акумуляторної батареї, а також для запобігання її пошкодження, задимлення, загорання, дотримуйтесь наступних правил:

- Проводьте зарядку акумуляторної батареї (10) при температурі від +10°C до +40°C. Робота пилососа рекомендується в температурних межах від -10°C до +45°C. Недотримання температурного режиму може негативно позначитися на продуктивності батареї.
- Для зарядки батареї використовуйте тільки оригінальний мережний адаптер (23).
- Не піддавайте батарею впливу високих температур (вище 80°C), впливу прямих сонячних променів і не кидайте її у вогонь.
- Не розбирайте батарею і не намагайтеся самостійно її відремонтувати.
- Не замикайте контакти батареї.
- Не піддавайте батарею впливу води та не опускайте її в воду.
- Не здавлюйте і не деформуйте батарею.
- Не використовуйте батарею, якщо вона пошкоджена, протікає, має ненормальний колір або запах.
- Не використовуйте батарею для інших цілей і приладів, окрім як для оригінального пристрою.
- Не дозволяйте дітям гратися з батареєю.

## Під'єднання подовжувальної трубки і насадок

- Вставте подовжувальну трубку (21) у повітрязабірний отвір (1) до клацання фіксатора (2) (мал. 2).
- Виберіть необхідну насадку – електричну щітку (20), комбіновану насадку (18) або щілинну насадку (19) – і під'єднайте її до подовжувальної трубки (21) (мал. 3).

### Примітка:

- При необхідності ви можете приєднати електричну щітку (20) або щілинну насадку (19) до повітрязабірного отвору (1) без використання подовжувальної трубки (21) (мал. 4).

## Комбінована насадка (18)

Насадка (18) призначена для збору пилу з поверхні меблів, при цьому наявність ворсу перешкоджає пошкодженню полірованої поверхні меблів, комбінована насадка (18) надягається потрібним боком на щілинну насадку (19) до клацання фіксатора, розташованого у верхній частині насадки (19).

## Щілинна насадка (19)

Насадка (19) призначена для чищення радіаторів, щілин, кутів та простору між подушками диванів.

## Електрична щітка (20)

Електричну щітку (20) можна використовувати для прибирання підлог, чищення килимів та килимових покриттів з середнім та коротким ворсом, щітка (20) ідеально підходить для прибирання шерсті тварин з килимових покриттів. Циліндрова щітка з жорсткою щетиною обертається під дією невеликого мотора, який убудований у щітку, її щетина ефективно «вчищує» шерсть тварин і «вимітає» смітинки з ворсу килимових покриттів.

**Примітка:** Для чищення килимів та килимових покриттів забороняється використовувати щітку (20), якщо довжина ворсу складає більше 15 мм.

- Не проводіть щіткою (20) по електричним проводам.
- Відразу після закінчення прибирання приміщення з використанням щітки (20) вимикайте пилосос.

## ВИКОРИСТАННЯ ПИЛОСОСА

**Увага! Вмикайте пилосос тільки з встановленим контейнером-пилосбірником**

(17) і вихідним фільтром (4). **Обов'язково перевіряйте правильність встановлення контейнера-пилосбірника (17) та вихідного фільтра (4).**

- Для вмикання пилососа натисніть та утримуйте клавішу (7), при цьому індикатор (3) засвітиться зеленим кольором.

### Примітка:

У випадку недостатнього заряду акумуляторної батареї (10) індикатор (3) буде блимати червоним кольором.

- Для перенесення пилососа використовуйте ручку (8).

## ЧИЩЕННЯ ТА ДОГЛЯД

Робіть видалення пилу та сміття з контейнера-пилосбірника (17) після кожного використання пилососа, регулярно робіть чищення фільтрів (4, 13) та контейнера-пилосбірника (17).

- Якщо ви використовували пристрій з встановленою подовжувальною трубкою (21), то, перш ніж зняти контейнер-пилосбірник (17), необхідно від'єднати подовжувальну трубку (21) (мал. 6).
- Від'єднайте подовжувальну трубку (21), натиснувши на кнопку (2) і потягнувши трубку на себе.
- Притримуючи контейнер-пилосбірник (17), натисніть на кнопку (9) та акуратно зніміть контейнер.
- Відкрийте нижню кришку (15) контейнера-пилосбірника (17), натиснувши на фіксатор (16) у напрямку вниз (мал. 7).
- Видаліть з контейнера-пилосбірника (17) пил і сміття, що накопичилися.
- Промийте контейнер-пилосбірник (17) під струменем теплої проточної води. Не використовуйте для промивання контейнера-пилосбірника (17) посудомийну машину.
- Сітчастий фільтр (13) і сепаратор (14) протріть злегка вологою м'якою тканиною, після чого витріть насухо (рис.7). Для чищення фільтра (13) і сепаратора (14) можна скористатися пилососом, встановивши відповідну насадку. Забороняється промивати фільтр (13) і сепаратор (14) водою, це може привести до поломки.

**Примітка:** Ретельно просушіть контейнер-пилосбірник (17) перед встановленням його на місце.

- Установіть контейнер-пилосбірник (17) на місце (мал. 9).

# УКРАЇНЬСКА

## Зняття та очищення вихідного фільтра (4)

- Натисніть на фіксатори (6) і вийміть кришку-тримач вихідного фільтра (5) (мал. 10).
- Зніміть з тримача вихідний фільтр (4), промийте вихідний фільтр (4) під струменем злегка теплої води, перед установленням на місце фільтр необхідно ретельно просушити. Не використовуйте для промивання вихідного фільтра (4) посудомийну машину.
- Установіть вихідний фільтр (4) на тримач, кришку-тримач вихідного фільтра (5) - на місце (мал. 11).

**Увага! Наглядайте за чистотою фільтрів (4, 13), оскільки від цього залежить ефективність роботи пилососа; робіть регулярне чищення фільтрів (4, 13).**

## Чищення корпусу пилососа

- Протріть корпус пилососа злегка вологою, м'якою тканиною, після чого витріть досуха.
- Забороняється занурювати корпус пилососа та мережний адаптер у воду або у будь-які інші рідини. Не допускайте потрапляння рідини всередину корпусу пилососа.
- Для чищення поверхні пилососа забороняється використовувати розчинники і абразивні чистячі засоби.

## Чищення електричної щітки

Вимкніть пилосос, зніміть електричну щітку (20), з циліндричної щітки видаліть нитки та волосся, що намоталися на щітку.

Якщо під час роботи не відбувається обертання циліндрової щітки:

- вимкніть пилосос, зніміть щітку (20), натисніть на фіксатор циліндричної щітки у напрямку стрілки, вийміть циліндричну щітку (мал. 12);
- очистіть циліндричну щітку від волосся та ниток;
- натисніть на фіксатор та установіть циліндричну щітку на місце (мал. 13).

## ЗБЕРІГАННЯ

- Перш ніж забрати пилосос на тривале зберігання, зробіть чищення корпусу пилососа та контейнера-пилосбірника.
- Зберігайте пилосос у сухому прохолодному місці, недоступному для дітей.

## Комплект постачання

1. Пилосос (з встановленими фільтрами і контейнером-пилосбірником) – 1 шт.
2. Акумуляторна батарея – 1 шт.
3. Подовжувальна трубка – 1 шт.
4. Електрична щітка – 1 шт.
5. Щілинна насадка – 1шт.
6. Комбінована насадка – 1шт.
7. Інструкція – 1 шт.

## Технічні характеристики

Електроживлення: 220-240 В ~ 50 Гц

Максимальна потужність: 200 Вт

Потужність всмоктування: 60 Вт

Місткість пилосбірника: 0,35 л

Акумулятор: 22,2 В, Li-Ion 1500 мА/ч

*Виробник зберігає за собою право змінювати дизайн і технічні характеристики пристрою без попереднього повідомлення*

**Термін служби пристрою – 5 років**

## Гарантія

Докладні умови гарантії можна отримати в дилера, що продав дану апаратуру. При пред'явленні будь-якої претензії протягом терміну дії даної гарантії варто пред'явити чек або квитанцію про покупку.



*Даний виріб відповідає вимогам до електромагнітної сумісності, що пред'являються директивою 2004/108/ЕС Ради Європи й розпорядженням 2006/95/ЕС по низьковольтних апаратурах.*

**GB**

A production date of the item is indicated in the serial number on the technical data plate. A serial number is an eleven-unit number, with the first four figures indicating the production date. For example, serial number 0606xxxxxxx means that the item was manufactured in June (the sixth month) 2006.

**DE**

Das Produktionsdatum ist in der Seriennummer auf dem Schild mit technischen Eigenschaften dargestellt. Die Seriennummer stellt eine elfstellige Zahl dar, die ersten vier Zahlen bedeuten dabei das Produktionsdatum. Zum Beispiel bedeutet die Seriennummer 0606xxxxxxx, dass die Ware im Juni (der sechste Monat) 2006 hergestellt wurde.

**RUS**

Дата производства изделия указана в серийном номере на табличке с техническими данными. Серийный номер представляет собой одиннадцатизначное число, первые четыре цифры которого обозначают дату производства. Например, серийный номер 0606xxxxxxx означает, что изделие было произведено в июне (шестой месяц) 2006 года.

**KZ**

Бұйымның шығарылған мерзімі техникалық деректері бар кестедегі сериялық нөмірде көрсетілген. Сериялық нөмір он бір саннан тұрады, оның бірінші төрт саны шығару мерзімін білдіреді. Мысалы, сериялық нөмір 0606xxxxxxx болса, бұл бұйым 2006 жылдың маусым айында (алтыншы ай) жасалғанын білдіреді.

**UA**

Дата виробництва виробу вказана в серійному номері на табличці з технічними даними. Серійний номер представляє собою одинадцятизначне число, перші чотири цифри якого означають дату виробництва. Наприклад, серійний номер 0606xxxxxxx означає, що виріб був виготовлений в червні (шостий місяць) 2006 року.



© ООО ГОЛДЕР-ЭЛЕКТРОНИКС, 2014  
© GOLDER-ELECTRONICS LLC, 2014