

**polaris**  
ТЕХНИКА УЮТНОЙ ЖИЗНИ

Руководство по эксплуатации / Гарантия  
Інструкція з експлуатації / Гарантія  
Пайдалану жөніндегі нұсқаулық / Кепілдік  
Manual instruction / Guarantee



# Мультиварка бытовая электрическая

## POLARIS

### Модель PMC 0517AD

### Руководство по эксплуатации

Благодарим Вас за выбор продукции торговой марки POLARIS. Наши изделия разработаны в соответствии с высокими требованиями качества, функциональности и дизайна. Мы уверены, что Вы будете довольны приобретением нового изделия от нашей фирмы.

**Перед началом эксплуатации прибора внимательно и полностью прочитайте данное руководство, оно содержит важную информацию по Вашей безопасности, а также рекомендации по правильному использованию прибора и уходу за ним.**

Сохраните руководство вместе с гарантийным талоном, кассовым чеком, по возможности, картонной коробкой и упаковочным материалом.

### Оглавление

|                                    |    |
|------------------------------------|----|
| 1. Общая информация .....          | 3  |
| 2. Сфера использования .....       | 3  |
| 3. Описание прибора .....          | 3  |
| 3.1 Устройство прибора .....       | 3  |
| 3.2 Панель управления .....        | 4  |
| 4. Подготовка к эксплуатации ..... | 6  |
| 5. Эксплуатация прибора .....      | 6  |
| 6. Описание программ.....          | 7  |
| Программа «Мой рецепт» .....       | 8  |
| «Выпечка» .....                    | 9  |
| «Суп».....                         | 10 |
| «Тушение» .....                    | 11 |
| «Жарка» .....                      | 12 |

|   |    |
|---|----|
| «Запекание» .....   | 13 |
| «Плов» .....  | 14 |
| «Паста» .....   | 15 |
| «Пицца» .....   | 16 |
| «Йогурт» .....  | 17 |
| «Овсянка» .....   | 18 |
| «Варенье» .....   | 19 |
| «Варка на пару» .....   | 20 |
| «Бобы» .....  | 21 |
| «Молочная каша» .....   | 22 |
| «Крупа» .....   | 23 |
| «Подогрев» .....  | 24 |
| «Отложенный старт» .....  | 25 |
| Краткая таблица режимов приготовления .....                           | 25 |
| 7. Чистка и уход за прибором .....                                    | 28 |
| 8. Общие указания по безопасности при работе с электроприборами ..... | 29 |
| 9. Меры предосторожности при работе с мультиваркой .....              | 30 |
| 10. Транспортирование и хранение .....                                | 31 |
| 11. Требования по утилизации .....                                    | 31 |
| 12. Поиск и устранение неисправностей .....                           | 32 |
| 13. Комплектация .....  | 33 |
| 14. Технические характеристики .....                                  | 34 |
| 15. Информация о сертификации .....                                   | 34 |
| 16. Гарантийные обязательства .....                                   | 35 |

## 1. Общая информация

Настоящее руководство по эксплуатации предназначено для ознакомления с техническими данными, устройством, правилами эксплуатации и хранения мультиварки бытовой электрической, модель POLARIS PMC 0517AD (далее по тексту – мультиварка, прибор).

## 2. Сфера использования

- Прибор предназначен для бытового и аналогичного применения при температуре и влажности жилого помещения в соответствии с данным Руководством:
  - в пунктах питания сотрудников магазинов, офисов, фермерских хозяйств и других подразделений;
  - в местах, предназначенных для постоянного проживания, а также в гостиницах и отелях;
  - в местах, предназначенных для ночлега и завтрака.
- Прибор не предназначен для промышленного и коммерческого использования, а также для обработки непищевых продуктов.
- Производитель не несет ответственности за ущерб, возникший в результате неправильного или непредусмотренного настоящим Руководством использования.

## 3. Описание прибора

### 3.1 Устройство прибора

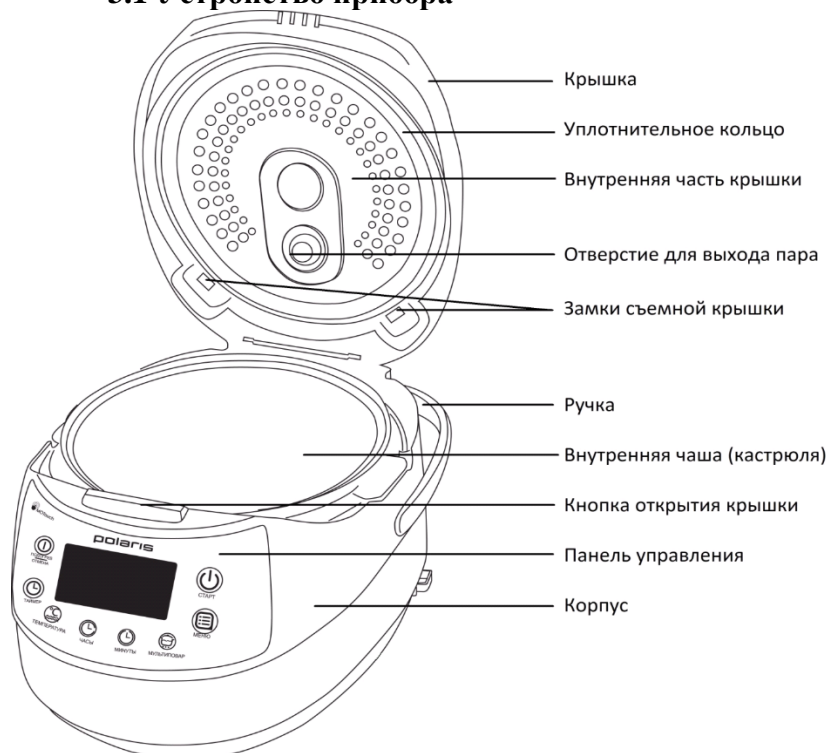

## Аксессуары

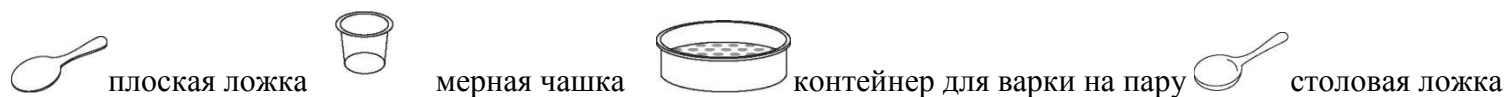

### 3.2 Панель управления

#### Сенсорная панель управления



«СТАРТ»

Сенсор активации режимов приготовления.

**В режиме ожидания в поле сенсора «Старт» постоянно мигает красный световой индикатор.**

**Выберите программу при помощи сенсора «Меню» (см. ниже). Для запуска программы коснитесь и удерживайте сенсор «Старт» в течение двух секунд. После запуска программы прозвучит**

однократный звуковой сигнал, на дисплее появится значок  и загорятся, не мигая, световые индикаторы сенсоров «Старт» и «Подогрев/Отмена».

- «ПОДОГРЕВ/ОТМЕНА» При помощи данного сенсора можно контролировать процесс приготовления в любом режиме, т.е. при необходимости отключить мультиварку. **Для отмены активной программы нажмите и удерживайте кнопку в течение 2-х секунд.** После этого прибор перейдет в режим ожидания. Если прибор находится в режиме ожидания (программы не запущены), удержание сенсора «ПОДОГРЕВ/ОТМЕНА» запускает режим подогрева с прямым отсчетом времени. В режиме выбора программ касание сенсора «ПОДОГРЕВ/ОТМЕНА» сбрасывает настройки и переводит прибор в режим ожидания.
- «МЕНЮ» Данный сенсор служит для выбора одной из 16-ти автопрограмм приготовления. Каждое последующее касание переключает программы в списке меню вперед на одну, при этом название выбранной программы мигает.
- «ТАЙМЕР» Функция предназначена для установки времени отложенного старта и доступна во всех режимах. Выберите программу приготовления при помощи сенсора «МЕНЮ», установите параметры программы, затем коснитесь сенсора «ТАЙМЕР», на экране появится надпись «Отложенный старт». С помощью сенсоров «ЧАСЫ» и «МИНУТЫ» установите необходимый период времени, на который откладывается старт. В режиме ожидания 2-х секундным удержанием сенсора «ТАЙМЕР» возможно отключение/включение звукового оповещения, при этом звучит однократный звуковой сигнал.
- «ТЕМПЕРАТУРА» С помощью данного сенсора можно задать необходимую температуру приготовления в автопрограмме «ЖАРКА» и режиме «МОЙ РЕЦЕПТ». Если изменение температуры в программе недоступно – сенсор неактивен.
- «ЧАСЫ и МИНУТЫ» Данные сенсоры позволяют регулировать время приготовления в автоматических программах, а также время и температуру в режимах «Мой рецепт» и «Жарка»
- «МОЙ РЕЦЕПТ» Универсальная программа с ручной установкой температуры и времени для приготовления любых блюд. Позволяет самостоятельно задать необходимые время и температуру готовки. Для активации программы, в режиме ожидания коснитесь сенсора.
- В режиме активной программы удержанием сенсора «МОЙ РЕЦЕПТ» возможна предварительная отмена перехода выполняемой автопрограммы в режим подогрева по ее завершении. При этом желтый индикатор в поле сенсора «ПОДОГРЕВ/ОТМЕНА» гаснет. При повторном удержании сенсора, желтый индикатор загорается, сигнализируя о переходе выполняемой программы в режим подогрева после завершения обратного отсчета.

**Внимание:**

Мультиварка 0517AD имеет функцию «замок безопасности», которая реализована, главным образом, для предотвращения несанкционированного доступа со стороны маленьких детей. **Рабочие режимы «СТАРТ» и «ПОДОГРЕВ/ОТМЕНА» активируются с помощью длительного 2-х секундного удержания сенсора.**

#### 4. Подготовка к эксплуатации

1. Откройте упаковку, аккуратно извлеките прибор, удалите все упаковочные и рекламные материалы.  
*Не позволяйте детям играть с упаковочными материалами, храните их в недоступном для детей месте.*
2. Извлеките все аксессуары и руководство по эксплуатации.
3. Проверьте комплект поставки (см. раздел Комплектация)
4. Снимите все рекламные наклейки. Протрите корпус прибора влажной губкой.
5. Промойте чашу тёплой мыльной водой без использования агрессивных и абразивных моющих средств. Тщательно просушите.

#### 5. Эксплуатация прибора

Перед началом эксплуатации прибора внимательно прочитайте данное руководство и следуйте его указаниям.

1. Откройте крышку прибора, нажав на кнопку.
2. Перед началом приготовления убедитесь, что внутренние и внешние части прибора освобождены от упаковки и не имеют загрязнений. Убедитесь также, что между внутренней кастрюлей и нагревательной поверхностью нет посторонних предметов.
3. Поместите необходимые продукты в чашу и установите ее в мультиварку (при использовании программы «Жарка» установите пустую чашу, продукты поместите после прогрева чаши и начала обратного отсчета).
4. Следите, чтобы чаша была корректно установлена на нагревательном элементе. Слегка поворачивайте внутреннюю чашу в мультиварке из стороны в сторону, пока чаша не установится в нужном положении на нагревательной поверхности.
5. При первоначальном включении прибора возможно появление дыма, связанного с обгоранием остатков масла, используемого при производстве.
6. При работе прибора возможно возникновение «щелчков», связанных с работой реле. Наличие данного эффекта является нормальной работой прибора и не свидетельствует о его неисправности.
7. В зависимости от программы приготовления, крышка прибора может оставаться открытой или закрытой. Рекомендации касательно корректного положения крышки указаны в описании каждой из программ приготовления. При работе прибора в режиме «Жарка» необходимо использовать мультиварку с открытой крышкой, следить за качеством тепловой обработки и периодически помешивать продукт во избежание его подгорания.

8. Включите мультиварку в розетку. Не подключайте прибор к розетке, если не выполнены вышеуказанные рекомендации.
9. Выберите соответствующий режим приготовления, при необходимости настройте температуру и время.
10. Коснитесь сенсора «СТАРТ» и удержите его более 2 секунд. Загорится световой индикатор «СТАРТ» и световой индикатор сенсора «ПОДОГРЕВ/ОТМЕНА» с однократным звуковым сигналом. При необходимости отмены перехода программы по окончании в режим подогрева, удержите сенсор «Мой рецепт» более 2-х секунд, световой индикатор сенсора «ПОДОГРЕВ/ОТМЕНА» погаснет. Для обратного включения функции подогрева повторно удержите сенсор «Мой рецепт». По истечении времени приготовления прибор автоматически перейдет в режим подогрева (за исключением программы «ЙОГУРТ»), если он не был отключен ранее. Световой индикатор сенсора «ПОДОГРЕВ/ОТМЕНА» при этом будет светиться и на дисплее отобразится прямой отсчет времени.

### Отключение звукового сигнала:

Включите прибор. На панели начнет мигать индикация сенсора «СТАРТ».

- 1) Для отключения звукового оповещения коснитесь и удерживайте сенсор «ТАЙМЕР» в течении 2-х секунд.
- 2) После однократного звукового сигнала, звук при касании сенсоров, в процессе и при окончании программы будет отключен.
- 3) Включение звука производится в режиме ожидания удержанием сенсора «ТАЙМЕР».
- 4) При отключении прибора из сети и последующем его включении, функция звукового сигнала включена по умолчанию.

## 6. Описание программ

Мультиварка 0517AD имеет 16 автоматических программ и многофункциональный режим «Мой рецепт».

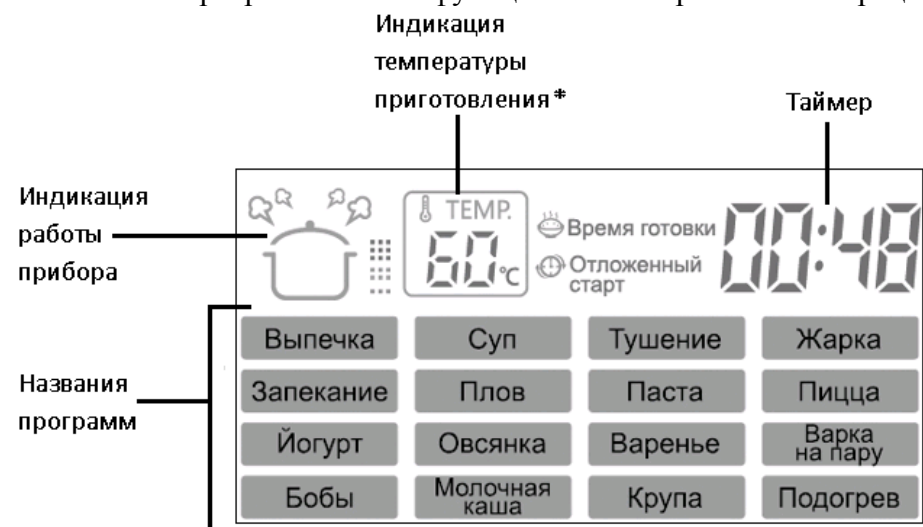



\* Значение заданной температуры отображается только в программах с возможностью ее изменения.

## Программа «Мой рецепт»

Программа «МОЙ РЕЦЕПТ» является многофункциональным режимом, который позволит Вам приготовить множество различных блюд. Для работы в данном режиме необходимо вручную установить желаемое время и температуру приготовления.

- Включите прибор, при включении индикатор сенсора «СТАРТ» начнет мигать.
- Поместите все необходимые ингредиенты, согласно рецептуре, в чашу. Следуйте указаниям раздела «Эксплуатация прибора».
- Коснитесь сенсора «МОЙ РЕЦЕПТ», на дисплее начнут мигать индикация температуры и таймер.
- На мигающем таймере будет указано время по умолчанию для данного режима приготовления – 5 минут. Диапазон времени может варьироваться от 5 минут до 12 часов в зависимости от рецепта приготовления блюда. При помощи сенсоров «ЧАСЫ» и «МИНУТЫ» необходимо изменить время приготовления в соответствии с рецептурой блюда: последовательным касанием сенсора «ЧАСЫ» установите часы с шагом в 1 час, касанием сенсора «МИНУТЫ» - минуты с шагом в 5 минут. Во время установки времени приготовления таймер на дисплее мигает.
- В данном режиме также возможен выбор температуры приготовления. Температура приготовления по умолчанию - 120°C. Для изменения температуры приготовления коснитесь сенсора «ТЕМПЕРАТУРА», при этом индикатор температуры на дисплее начнет мигать. Последовательным нажатием сенсора «ТЕМПЕРАТУРА» установите температуру приготовления в соответствии с рецептурой блюда. Диапазон температуры может варьироваться от 35°C до 160°C, шаг до 110°C составляет 5°C, после - 10°C.
- Изменение температуры и времени возможно также во время прохождения программы. Для этого удерживайте в течение 2-х секунд сенсоры «ЧАСЫ» или «МИНУТЫ» для изменения времени приготовления либо сенсор «ТЕМПЕРАТУРА» для изменения температуры приготовления. В зависимости от выбранного параметра, на дисплее будет мигать показание температуры либо таймер. Касаниями соответствующих сенсоров измените параметры. Через 30 секунд после касания сенсоров программа продолжит работу с новыми установками.
- Для запуска программы удерживайте в течение 2-х секунд сенсор «СТАРТ», на дисплее появится индикация , мультиварка начнет приготовление в заданном режиме. Также загорится индикатор сенсора «ПОДОГРЕВ / ОТМЕНА», это означает, что по окончании работы программы прибор автоматически перейдет в режим «ПОДОГРЕВ». Для отключения автоматического перехода в режим «ПОДОГРЕВ» коснитесь и удерживайте сенсор «МОЙ РЕЦЕПТ», и индикатор сенсора «ПОДОГРЕВ / ОТМЕНА» погаснет. При желании Вы можете повторно активировать автоматический переход в режим «ПОДОГРЕВ», снова коснувшись сенсора «МОЙ РЕЦЕПТ».
- После прогрева на дисплее отобразится обратный отсчет времени приготовления.
- При необходимости можно прервать прохождение программы сенсором «ПОДОГРЕВ / ОТМЕНА», при этом прибор перейдет в режим ожидания.

- По окончании времени работы мультиварка издаст звуковой сигнал, если он не был отключен ранее. Устройство автоматически перейдет в режим подогрева, если он не был отменен ранее. В режиме автоматического подогрева на дисплее отобразится прямой отсчет времени, показывающий, сколько времени подогревается блюдо.
- Для отключения режима подогрева удерживайте сенсор «ПОДОГРЕВ / ОТМЕНА» в течение 2-х секунд, прибор перейдет в режим ожидания. Отключите устройство.

### **Примечание:**

*Пожалуйста, контролируйте положение крышки в соответствии с природой приготавливаемых продуктов. Так, например, во время приготовления макаронных изделий рекомендуется оставлять крышку мультиварки открытой, т.к. в процессе приготовления образуется много пены.*

### **«Выпечка»**

*Программа «Выпечка» служит для выпекания коржей, кексов, пирогов, запеканок и приготовления прочих блюд.*

- Включите прибор, при включении индикатор сенсора «СТАРТ» начнет мигать.
- Поместите все необходимые ингредиенты, согласно рецептуре, в чашу. Следуйте указаниям раздела «Эксплуатация прибора».
- *Во время приготовления в данном режиме рекомендуется оставлять крышку закрытой. При неправильном положении крышки результат может не отвечать требованиям.*
- Касанием сенсора «МЕНЮ» выберите программу «ВЫПЕЧКА», при этом надпись «ВЫПЕЧКА» на дисплее и таймер будут мигать.
- На мигающем таймере будет указано время по умолчанию для данного режима приготовления – 1 час. Диапазон времени может варьироваться от 30 минут до 3 часов 30 минут в зависимости от рецепта приготовления блюда. При помощи сенсоров «ЧАСЫ» и «МИНУТЫ» необходимо изменить время приготовления в соответствии с рецептурой блюда: последовательным касанием сенсора «ЧАСЫ» установите часы с шагом в 1 час, касанием сенсора «МИНУТЫ» - минуты с шагом в 10 минут. Во время установки времени приготовления таймер на дисплее мигает.
- Изменение времени возможно также во время прохождения программы. Для этого удерживайте в течение 2-х секунд сенсоры «ЧАСЫ» или «МИНУТЫ» для изменения времени приготовления, на дисплее будет мигать таймер. Касаниями соответствующих сенсоров измените параметры. Через 30 секунд после касания сенсоров программа продолжит работу с новыми установками.
- Для запуска программы удерживайте в течение 2-х секунд сенсор «СТАРТ», на дисплее появится индикация , мультиварка начнет приготовление в заданном режиме. Также загорится индикатор сенсора «ПОДОГРЕВ / ОТМЕНА», это означает, что по окончании работы программы прибор автоматически перейдет в режим «ПОДОГРЕВ». Для отключения автоматического перехода в режим «ПОДОГРЕВ» коснитесь и удерживайте сенсор «МОЙ РЕЦЕПТ», и индикатор сенсора «ПОДОГРЕВ / ОТМЕНА» погаснет. При желании Вы можете повторно активировать автоматический переход в режим «ПОДОГРЕВ», снова коснувшись сенсора «МОЙ РЕЦЕПТ».
- На дисплее отобразится обратный отсчет времени приготовления.

- При необходимости можно прервать прохождение программы сенсором «ПОДОГРЕВ / ОТМЕНА», при этом прибор перейдет в режим ожидания.
- По окончании времени работы мультиварка издаст звуковой сигнал, если он не был отключен ранее. Устройство автоматически перейдет в режим подогрева, если он не был отменен ранее. В режиме автоматического подогрева на дисплее отобразится прямой отсчет времени, показывающий, сколько времени подогревается блюдо.
- Для отключения режима подогрева удерживайте сенсор «ПОДОГРЕВ / ОТМЕНА» в течение 2-х секунд, прибор перейдет в режим ожидания. Отключите устройство.

## «Суп»

*Программа «Суп» предназначена для приготовления супов, бульонов и прочих блюд.*

- Включите прибор, при включении индикатор сенсора «СТАРТ» начнет мигать.
- Поместите все необходимые ингредиенты, согласно рецептуре, в чашу. Следуйте указаниям раздела «Эксплуатация прибора».
- *Во время приготовления в данном режиме рекомендуется оставлять крышку закрытой. При неправильном положении крышки результат может не отвечать требованиям.*
- Последовательным касанием сенсора «МЕНЮ» выберите программу «СУП», при этом надпись «СУП» на дисплее и таймер будут мигать.
- На мигающем таймере будет указано время по умолчанию для данного режима приготовления – 1 час. Диапазон времени может варьироваться от 1 до 4 часов в зависимости от рецепта приготовления блюда. При помощи сенсоров «ЧАСЫ» и «МИНУТЫ» необходимо изменить время приготовления в соответствии с рецептурой блюда: последовательным касанием сенсора «ЧАСЫ» установите часы с шагом в 1 час, касанием сенсора «МИНУТЫ» - минуты с шагом в 10 минут. Во время установки времени приготовления таймер на дисплее мигает.
- Изменение времени возможно также во время прохождения программы. Для этого удерживайте в течение 2-х секунд сенсоры «ЧАСЫ» или «МИНУТЫ» для изменения времени приготовления, на дисплее будет мигать таймер. Касаниями соответствующих сенсоров измените параметры. Через 30 секунд после касания сенсоров программа продолжит работу с новыми установками.
- Для запуска программы удерживайте в течение 2-х секунд сенсор «СТАРТ», на дисплее появится индикация , мультиварка начнет приготовление в заданном режиме. Также загорится индикатор сенсора «ПОДОГРЕВ / ОТМЕНА», это означает, что по окончании работы программы прибор автоматически перейдет в режим «ПОДОГРЕВ». Для отключения автоматического перехода в режим «ПОДОГРЕВ» коснитесь и удерживайте сенсор «МОЙ РЕЦЕПТ», и индикатор сенсора «ПОДОГРЕВ / ОТМЕНА» погаснет. При желании Вы можете повторно активировать автоматический переход в режим «ПОДОГРЕВ», снова коснувшись сенсора «МОЙ РЕЦЕПТ».
- На дисплее отобразится обратный отсчет времени приготовления.
- При необходимости можно прервать прохождение программы сенсором «ПОДОГРЕВ / ОТМЕНА», при этом прибор перейдет в режим ожидания.

- По окончании времени работы мультиварка издаст звуковой сигнал, если он не был отключен ранее. Устройство автоматически перейдет в режим подогрева, если он не был отменен ранее. В режиме автоматического подогрева на дисплее отобразится прямой отсчет времени, показывающий, сколько времени подогревается блюдо.
- Для отключения режима подогрева удерживайте сенсор «ПОДОГРЕВ / ОТМЕНА» в течение 2-х секунд, прибор перейдет в режим ожидания. Отключите устройство.

## «Тушение»

*Данный режим предназначен для приготовления рагу, мясных и овощных блюд. Поддерживаемая температура позволяет сохранить полезные свойства продуктов.*

- Включите прибор, при включении индикатор сенсора «СТАРТ» начнет мигать.
- Поместите все необходимые ингредиенты, согласно рецептуре, в чашу. Добавьте немного воды, если это не указано в рецепте. Следуйте указаниям раздела «Эксплуатация прибора». Наличие жидкости в чаше обязательно.
- *Во время приготовления в данном режиме рекомендуется оставлять крышку закрытой. При неправильном положении крышки результат может не отвечать требованиям.*
- Последовательным касанием сенсора «МЕНЮ» выберите программу «ТУШЕНИЕ», при этом надпись «ТУШЕНИЕ» на дисплее и таймер будут мигать.
- На мигающем таймере будет указано время по умолчанию для данного режима приготовления – 2 часа. Диапазон времени может варьироваться от 1 до 8 часов в зависимости от рецепта приготовления блюда. При помощи сенсоров «ЧАСЫ» и «МИНУТЫ» необходимо изменить время приготовления в соответствии с рецептурой блюда: последовательным касанием сенсора «ЧАСЫ» установите часы с шагом в 1 час, касанием сенсора «МИНУТЫ» - минуты с шагом в 30 минут. Во время установки времени приготовления таймер на дисплее мигает.
- Изменение времени возможно также во время прохождения программы. Для этого удерживайте в течение 2-х секунд сенсоры «ЧАСЫ» или «МИНУТЫ» для изменения времени приготовления, на дисплее будет мигать таймер. Касаниями соответствующих сенсоров измените параметры. Через 30 секунд после касания сенсоров программа продолжит работу с новыми установками.
- Для запуска программы удерживайте в течение 2-х секунд сенсор «СТАРТ», на дисплее появится индикация , мультиварка начнет приготовление в заданном режиме. Также загорится индикатор сенсора «ПОДОГРЕВ / ОТМЕНА», это означает, что по окончании работы программы прибор автоматически перейдет в режим «ПОДОГРЕВ». Для отключения автоматического перехода в режим «ПОДОГРЕВ» коснитесь и удерживайте сенсор «МОЙ РЕЦЕПТ», и индикатор сенсора «ПОДОГРЕВ / ОТМЕНА» погаснет. При желании Вы можете повторно активировать автоматический переход в режим «ПОДОГРЕВ», снова коснувшись сенсора «МОЙ РЕЦЕПТ».
- На дисплее отобразится обратный отсчет времени приготовления.
- При необходимости можно прервать проход программы сенсором «ПОДОГРЕВ / ОТМЕНА», при этом прибор перейдет в режим ожидания.

- По окончании времени работы мультиварка издаст звуковой сигнал, если он не был отключен ранее. Устройство автоматически перейдет в режим подогрева, если он не был отменен ранее. В режиме автоматического подогрева на дисплее отобразится прямой отсчет времени, показывающий, сколько времени подогревается блюдо.
- Для отключения режима подогрева удерживайте сенсор «ПОДОГРЕВ / ОТМЕНА» в течение 2-х секунд, прибор перейдет в режим ожидания. Отключите устройство.

## «Жарка»

*Режим «Жарка» служит для обжаривания продуктов. В зависимости от рецептуры и природы продуктов можно выбирать необходимые временные и температурные режимы.*

- Включите прибор, при включении индикатор сенсора «СТАРТ» начнет мигать.
- Налейте масло, согласно рецептуре, в чашу. Следуйте указаниям раздела «Эксплуатация прибора».
- *Во время приготовления в данном режиме рекомендуется оставлять крышку открытой. При неправильном положении крышки результат может не отвечать требованиям.*
- Последовательным касанием сенсора «МЕНЮ» выберите программу «ЖАРКА», при этом надпись «ЖАРКА» на дисплее и таймер будут мигать.
- На мигающем таймере будет указано время по умолчанию для данного режима приготовления – 15 минут. Диапазон времени может варьироваться от 10 минут до 1 часа в зависимости от рецепта приготовления блюда. При помощи сенсоров «ЧАСЫ» и «МИНУТЫ» необходимо изменить время приготовления в соответствии с рецептурой блюда: последовательным касанием сенсора «ЧАСЫ» установите часы с шагом в 1 час, касанием сенсора «МИНУТЫ» - минуты с шагом в 5 минут. Во время установки времени приготовления таймер на дисплее мигает.
- В данном режиме также возможен выбор температуры приготовления. Температура приготовления по умолчанию 160°C. Для изменения температуры приготовления коснитесь сенсора «ТЕМПЕРАТУРА», индикатор температуры на экране будет мигать. Последовательным касанием сенсора «ТЕМПЕРАТУРА» установите температуру приготовления в соответствии с рецептурой блюда. Диапазон температуры может варьироваться от 100°C до 160°C, шаг 10°C.
- Изменение температуры и времени возможно также во время прохождения программы. Для этого удерживайте в течение 2-х секунд сенсоры «ЧАСЫ» или «МИНУТЫ» для изменения времени приготовления либо сенсор «ТЕМПЕРАТУРА» для изменения температуры приготовления.
- Для запуска программы удерживайте в течение 2-х секунд сенсор «СТАРТ», на дисплее появится индикация , мультиварка начнет приготовление в заданном режиме. Также загорится индикатор сенсора «ПОДОГРЕВ / ОТМЕНА», это означает, что по окончании работы программы прибор автоматически перейдет в режим «ПОДОГРЕВ». Для отключения автоматического перехода в режим «ПОДОГРЕВ» коснитесь и удерживайте сенсор «МОЙ РЕЦЕПТ», и индикатор сенсора «ПОДОГРЕВ / ОТМЕНА» погаснет. При желании Вы можете повторно активировать автоматический переход в режим «ПОДОГРЕВ», снова коснувшись сенсора «МОЙ РЕЦЕПТ».

- После прогрева раздастся звуковой сигнал, если он не был отключен ранее, и на дисплее отобразится обратный отсчет времени приготовления. Поместите все ингредиенты в чашу.
- *В процессе жарки продукт необходимо помешивать и контролировать его готовность.*
- При необходимости можно прервать прохождение программы сенсором «ПОДОГРЕВ / ОТМЕНА», при этом прибор перейдет в режим ожидания.
- По окончании времени работы мультиварка издаст звуковой сигнал, если он не был отключен ранее. Устройство автоматически перейдет в режим подогрева, если он не был отменен ранее. В режиме автоматического подогрева на дисплее отобразится прямой отсчет времени, показывающий, сколько времени подогревается блюдо.
- Для отключения режима подогрева удерживайте сенсор «ПОДОГРЕВ / ОТМЕНА» в течение 2-х секунд, прибор перейдет в режим ожидания. Отключите устройство.

### «Запекание»

*Режим «Запекание» служит для запекания овощей, мяса, рыбы, приготовления сложных многокомпонентных запеканок и прочих блюд.*

- Включите прибор, при включении индикатор сенсора «СТАРТ» начнет мигать.
- Поместите все необходимые ингредиенты, согласно рецептуре, в чашу. Следуйте указаниям раздела «Эксплуатация прибора».
- *Во время приготовления в данном режиме рекомендуется оставлять крышку закрытой. При неправильном положении крышки результат может не отвечать требованиям.*
- Последовательным касанием сенсора «МЕНЮ» выберите программу «ЗАПЕКАНИЕ», при этом надпись «ЗАПЕКАНИЕ» на дисплее и таймер будут мигать.
- На мигающем таймере будет указано время по умолчанию для данного режима приготовления – 45 минут. Диапазон времени может варьироваться от 20 минут до 2 часов 30 минут в зависимости от рецепта приготовления блюда. При помощи сенсоров «ЧАСЫ» и «МИНУТЫ» необходимо изменить время приготовления в соответствии с рецептурой блюда: последовательным касанием сенсора «ЧАСЫ» установите часы с шагом в 1 час, касанием сенсора «МИНУТЫ» - минуты с шагом в 5 минут. Во время установки времени приготовления таймер на дисплее мигает.
- Изменение времени возможно также во время прохождения программы. Для этого удерживайте в течение 2-х секунд сенсоры «ЧАСЫ» или «МИНУТЫ» для изменения времени приготовления, на дисплее будет мигать таймер. Касаниями соответствующих сенсоров измените параметры. Через 30 секунд после касания сенсоров программа продолжит работу с новыми установками.
- Для запуска программы удерживайте в течение 2-х секунд сенсор «СТАРТ», на дисплее появится индикация , мультиварка начнет приготовление в заданном режиме. Также загорится индикатор сенсора «ПОДОГРЕВ / ОТМЕНА», это означает, что по окончании работы программы прибор автоматически перейдет в режим «ПОДОГРЕВ». Для отключения автоматического перехода в режим «ПОДОГРЕВ» коснитесь и удерживайте сенсор «МОЙ РЕЦЕПТ», и индикатор сенсора «ПОДОГРЕВ / ОТМЕНА» погаснет. При желании Вы можете повторно активировать автоматический переход в режим «ПОДОГРЕВ», снова коснувшись сенсора «МОЙ РЕЦЕПТ».
- На дисплее отобразится обратный отсчет времени приготовления.

- При необходимости можно прервать прохождение программы сенсором «ПОДОГРЕВ / ОТМЕНА», при этом прибор перейдет в режим ожидания.
- По окончании времени работы мультиварка издаст звуковой сигнал, если он не был отключен ранее. Устройство автоматически перейдет в режим подогрева, если он не был отменен ранее. В режиме автоматического подогрева на дисплее отобразится прямой отсчет времени, показывающий, сколько времени подогревается блюдо.
- Для отключения режима подогрева удерживайте сенсор «ПОДОГРЕВ / ОТМЕНА» в течение 2-х секунд, прибор перейдет в режим ожидания. Отключите устройство.

## «Плов»

*Данный режим предназначен для приготовления плова.*

- Включите прибор, при включении индикатор сенсора «СТАРТ» начнет мигать.
- Поместите все необходимые ингредиенты, согласно рецептуре, в чашу. Следуйте указаниям раздела «Эксплуатация прибора».
- *Предварительная обжарка ингредиентов производится на программе «Жарка» в соответствии с рецептом.*
- *Во время приготовления в данном режиме рекомендуется оставлять крышку закрытой. При неправильном положении крышки результат может не отвечать требованиям.*
- Последовательным касанием сенсора «МЕНЮ» выберите программу «ПЛОВ», при этом надпись «ПЛОВ» на дисплее и таймер будут мигать.
- На мигающем таймере будет указано время по умолчанию для данного режима приготовления – 40 минут. Диапазон времени может варьироваться от 20 минут до 2 часов в зависимости от рецепта приготовления блюда. При помощи сенсоров «ЧАСЫ» и «МИНУТЫ» необходимо изменить время приготовления в соответствии с рецептурой блюда: последовательным касанием сенсора «ЧАСЫ» установите часы с шагом в 1 час, касанием сенсора «МИНУТЫ» - минуты с шагом в 5 минут. Во время установки времени приготовления таймер на дисплее мигает.
- Изменение времени возможно также во время прохождения программы. Для этого удерживайте в течение 2-х секунд сенсоры «ЧАСЫ» или «МИНУТЫ» для изменения времени приготовления, на дисплее будет мигать таймер. Касаниями соответствующих сенсоров измените параметры. Через 30 секунд после касания сенсоров программа продолжит работу с новыми установками.
- Для запуска программы удерживайте в течение 2-х секунд сенсор «СТАРТ», на дисплее появится индикация , мультиварка начнет приготовление в заданном режиме. Также загорится индикатор сенсора «ПОДОГРЕВ / ОТМЕНА», это означает, что по окончании работы программы прибор автоматически перейдет в режим «ПОДОГРЕВ». Для отключения автоматического перехода в режим «ПОДОГРЕВ» коснитесь и удерживайте сенсор «МОЙ РЕЦЕПТ», и индикатор сенсора «ПОДОГРЕВ / ОТМЕНА» погаснет. При желании Вы можете повторно активировать автоматический переход в режим «ПОДОГРЕВ», снова коснувшись сенсора «МОЙ РЕЦЕПТ».
- На дисплее отобразится обратный отсчет времени приготовления.
- При необходимости можно прервать прохождение программы сенсором «ПОДОГРЕВ / ОТМЕНА», при этом прибор перейдет в режим ожидания.

- Данная программа является автоматической. Если готовность продукта наступит раньше установленного времени (что контролируется по наличию воды в чаше), мультиварка самостоятельно прервет процесс приготовления.
- По окончании времени работы мультиварка издаст звуковой сигнал, если он не был отключен ранее. Устройство автоматически перейдет в режим подогрева, если он не был отменен ранее. В режиме автоматического подогрева на дисплее отобразится прямой отсчет времени, показывающий, сколько времени подогревается блюдо.
- Для отключения режима подогрева удерживайте сенсор «ПОДОГРЕВ / ОТМЕНА» в течение 2-х секунд, прибор перейдет в режим ожидания. Отключите устройство.

## «Паста»

*Данный режим предназначен для приготовления макаронных изделий.*

- Включите прибор, при включении индикатор сенсора «СТАРТ» начнет мигать.
- Налейте воду, согласно рецептуре, в чашу. Рекомендуются наливать воду до половины чаши, Максимальное количество воды – 2/3 объема чаши. Следуйте указаниям раздела «Эксплуатация прибора».
- *Во время приготовления в данном режиме рекомендуется до закипания воды держать крышку закрытой, после добавления макаронных изделий в чашу - открытой, так как при варке образуется много пены. При неправильном положении крышки результат может не отвечать требованиям.*
- Последовательным касанием сенсора «МЕНЮ» выберите программу «ПАСТА», при этом надпись «ПАСТА» на дисплее и таймер будут мигать.
- На мигающем таймере будет указано время по умолчанию для данного режима приготовления – 8 минут. Диапазон времени может варьироваться от 8 до 20 минут в зависимости от рецепта приготовления блюда либо указаний на упаковке макаронных изделий. Последовательным касанием сенсора «МИНУТЫ» установите время с шагом в 1 минуту. Во время установки времени приготовления таймер на дисплее мигает.
- Изменение времени возможно также во время прохождения программы. Для этого удерживайте в течение 2-х секунд сенсоры «ЧАСЫ» или «МИНУТЫ» для изменения времени приготовления, на дисплее будет мигать таймер. Касаниями соответствующих сенсоров измените параметры. Через 30 секунд после касания сенсоров программа продолжит работу с новыми установками.
- Для запуска программы удерживайте в течение 2-х секунд сенсор «СТАРТ», на дисплее появится индикация , мультиварка начнет приготовление в заданном режиме. Также загорится индикатор сенсора «ПОДОГРЕВ / ОТМЕНА», это означает, что по окончании работы программы прибор автоматически перейдет в режим «ПОДОГРЕВ». Для отключения автоматического перехода в режим «ПОДОГРЕВ» коснитесь и удерживайте сенсор «МОЙ РЕЦЕПТ», и индикатор сенсора «ПОДОГРЕВ / ОТМЕНА» погаснет. При желании Вы можете повторно активировать автоматический переход в режим «ПОДОГРЕВ», снова коснувшись сенсора «МОЙ РЕЦЕПТ».
- **Внимание: До момента закипания воды необходимо держать крышку прибора закрытой.**
- После закипания воды раздастся звуковой сигнал, если он не был отключен ранее. На дисплее начнёт отображаться обратный отсчёт времени приготовления.
- Откройте крышку и загрузите продукт в кипящую воду. Не закрывайте крышку прибора.



- При необходимости можно прервать прохождение программы сенсором «ПОДОГРЕВ / ОТМЕНА», при этом прибор перейдет в режим ожидания.
- По окончании времени работы мультиварка издаст звуковой сигнал, если он не был отключен ранее. Устройство автоматически перейдет в режим подогрева, если он не был отменен ранее. В режиме автоматического подогрева на дисплее отобразится прямой отсчет времени, показывающий, сколько времени подогревается блюдо.
- Для отключения режима подогрева удерживайте сенсор «ПОДОГРЕВ / ОТМЕНА» в течение 2-х секунд, прибор перейдет в режим ожидания. Отключите устройство.

## «Пицца»

*Данный режим предназначен для приготовления популярного итальянского блюда - пиццы.*

- Включите прибор, при включении индикатор сенсора «СТАРТ» начнет мигать.
- Поместите все необходимые ингредиенты, согласно рецептуре, в чашу. Следуйте указаниям раздела «Эксплуатация прибора».
- *Во время приготовления в данном режиме рекомендуется оставлять крышку закрытой. При неправильном положении крышки результат может не отвечать требованиям.*
- Последовательным касанием сенсора «МЕНЮ» выберите программу «ПИЦЦА», при этом надпись «ПИЦЦА» на дисплее и таймер будут мигать.
- На мигающем таймере будет указано время по умолчанию для данного режима приготовления – 30 минут. Диапазон времени может варьироваться от 20 минут до 1 часа в зависимости от рецепта приготовления блюда. При помощи сенсоров «ЧАСЫ» и «МИНУТЫ» необходимо изменить время приготовления в соответствии с рецептурой блюда: последовательным касанием сенсора «ЧАСЫ» установите часы с шагом в 1 час, касанием сенсора «МИНУТЫ» - минуты с шагом в 5 минут. Во время установки времени приготовления таймер на дисплее мигает.
- Изменение времени возможно также во время прохождения программы. Для этого удерживайте в течение 2-х секунд сенсоры «ЧАСЫ» или «МИНУТЫ» для изменения времени приготовления, на дисплее будет мигать таймер. Касаниями соответствующих сенсоров измените параметры. Через 30 секунд после касания сенсоров программа продолжит работу с новыми установками.
- Для запуска программы удерживайте в течение 2-х секунд сенсор «СТАРТ», на дисплее появится индикация , мультиварка начнет приготовление в заданном режиме. Также загорится индикатор сенсора «ПОДОГРЕВ / ОТМЕНА», это означает, что по окончании работы программы прибор автоматически перейдет в режим «ПОДОГРЕВ». Для отключения автоматического перехода в режим «ПОДОГРЕВ» коснитесь и удерживайте сенсор «МОЙ РЕЦЕПТ», и индикатор сенсора «ПОДОГРЕВ / ОТМЕНА» погаснет. При желании Вы можете повторно активировать автоматический переход в режим «ПОДОГРЕВ», снова коснувшись сенсора «МОЙ РЕЦЕПТ».
- После прогрева на дисплее отобразится обратный отсчёт времени приготовления.
- При необходимости можно прервать прохождение программы сенсором «ПОДОГРЕВ / ОТМЕНА», при этом прибор перейдет в режим ожидания.

- По окончании времени работы мультиварка издаст звуковой сигнал, если он не был отключен ранее. Устройство автоматически перейдет в режим подогрева, если он не был отменен ранее. В режиме автоматического подогрева на дисплее отобразится прямой отсчет времени, показывающий, сколько времени подогревается блюдо.
- Для отключения режима подогрева удерживайте сенсор «ПОДОГРЕВ / ОТМЕНА» в течение 2-х секунд, прибор перейдет в режим ожидания. Отключите устройство.

## «Йогурт»

*Мультиварка 0517AD является полноценным заменителем устройства для приготовления йогурта.*

*В режиме “Йогурт” поддерживается постоянная температура (+38 - +40°C), необходимая для роста бифидобактерий и получения прекрасного йогурта из закваски и молока.*

- Включите прибор, при включении индикатор сенсора «СТАРТ» начнет мигать.
- Поместите все необходимые ингредиенты, согласно рецептуре, в чашу. Следуйте указаниям раздела «Эксплуатация прибора».
- *Во время приготовления в данном режиме рекомендуется оставлять крышку закрытой. При неправильном положении крышки результат может не отвечать требованиям.*
- Последовательным касанием сенсора «МЕНЮ» выберите программу «ЙОГУРТ», при этом надпись «ЙОГУРТ» на дисплее и таймер будут мигать.
- На мигающем таймере будет указано время по умолчанию для данного режима приготовления – 8 часов. Диапазон времени может варьироваться от 6 до 12 часов в зависимости от рецепта приготовления блюда. При помощи сенсоров «ЧАСЫ» и «МИНУТЫ» необходимо изменить время приготовления в соответствии с рецептурой блюда: последовательным касанием сенсора «ЧАСЫ» установите часы с шагом в 1 час, касанием сенсора «МИНУТЫ» - минуты с шагом в 30 минут. Во время установки времени приготовления таймер на дисплее мигает.
- Изменение времени возможно также во время прохождения программы. Для этого удерживайте в течение 2-х секунд сенсоры «ЧАСЫ» или «МИНУТЫ» для изменения времени приготовления, на дисплее будет мигать таймер. Касаниями соответствующих сенсоров измените параметры. Через 30 секунд после касания сенсоров программа продолжит работу с новыми установками.
- Для запуска программы удерживайте в течение 2-х секунд сенсор «СТАРТ», на дисплее появится индикация , мультиварка начнет приготовление в заданном режиме.
- На дисплее отобразится обратный отсчет времени приготовления.
- При необходимости можно прервать прохождение программы сенсором «ПОДОГРЕВ / ОТМЕНА», при этом прибор перейдет в режим ожидания.
- По окончании времени работы мультиварка издаст звуковой сигнал, если он не был отключен ранее. После окончания программы «ЙОГУРТ» устройство НЕ переходит в автоматический режим поддержания температуры. Мультиварка перейдет в режим ожидания.

## «Овсянка»

*Специальный режим предназначен для быстрого приготовления здорового и полезного завтрака из овсяной крупы. Благодаря оптимальным температурным режимам каша не подгорит и сохранит все свои полезные свойства.*

- Включите прибор, при включении индикатор сенсора «СТАРТ» начнет мигать.
- Поместите все необходимые ингредиенты, согласно рецептуре, в чашу. Следуйте указаниям раздела «Эксплуатация прибора».
- *Во время приготовления в данном режиме рекомендуется оставлять крышку закрытой. При неправильном положении крышки результат может не отвечать требованиям.*
- Последовательным касанием сенсора «МЕНЮ» выберите программу «ОВСЯНКА», при этом надпись «ОВСЯНКА» на дисплее и таймер будут мигать.
- На мигающем таймере будет указано время по умолчанию для данного режима приготовления – 30 минут. Диапазон времени может варьироваться от 15 минут до 1 часа в зависимости от рецепта приготовления блюда. При помощи сенсоров «ЧАСЫ» и «МИНУТЫ» необходимо изменить время приготовления в соответствии с рецептурой блюда: последовательным касанием сенсора «ЧАСЫ» установите часы с шагом в 1 час, касанием сенсора «МИНУТЫ» - минуты с шагом в 5 минут. Во время установки времени приготовления таймер на дисплее мигает.
- Изменение времени возможно также во время прохождения программы. Для этого удерживайте в течение 2-х секунд сенсоры «ЧАСЫ» или «МИНУТЫ» для изменения времени приготовления, на дисплее будет мигать таймер. Касаниями соответствующих сенсоров измените параметры. Через 30 секунд после касания сенсоров программа продолжит работу с новыми установками.
- Для запуска программы удерживайте в течение 2-х секунд сенсор «СТАРТ», на дисплее появится индикация , мультиварка начнет приготовление в заданном режиме. Также загорится индикатор сенсора «ПОДОГРЕВ / ОТМЕНА», это означает, что по окончании работы программы прибор автоматически перейдет в режим «ПОДОГРЕВ». Для отключения автоматического перехода в режим «ПОДОГРЕВ» коснитесь и удерживайте сенсор «МОЙ РЕЦЕПТ», и индикатор сенсора «ПОДОГРЕВ / ОТМЕНА» погаснет. При желании Вы можете повторно активировать автоматический переход в режим «ПОДОГРЕВ», снова коснувшись сенсора «МОЙ РЕЦЕПТ».
- На дисплее отобразится обратный отсчет времени приготовления.
- При необходимости можно прервать прохождение программы сенсором «ПОДОГРЕВ / ОТМЕНА», при этом прибор перейдет в режим ожидания.
- По окончании времени работы мультиварка издаст звуковой сигнал, если он не был отключен ранее. Устройство автоматически перейдет в режим подогрева, если он не был отменен ранее. В режиме автоматического подогрева на дисплее отобразится прямой отсчет времени, показывающий, сколько времени подогревается блюдо.
- Для отключения режима подогрева удерживайте сенсор «ПОДОГРЕВ / ОТМЕНА» в течение 2-х секунд, прибор перейдет в режим ожидания. Отключите устройство.

## «Варенье»

Режим предназначен для приготовления варенья.

- Включите прибор, при включении индикатор сенсора «СТАРТ» начнет мигать.
- Поместите все необходимые ингредиенты, согласно рецептуре, в чашу. Следуйте указаниям раздела «Эксплуатация прибора». Наличие жидкости в чаше обязательно.
- *Во время приготовления в данном режиме после закипания рекомендуется держать крышку открытой и периодически помешивать продукт, так как возможно пенообразование. При неправильном положении крышки результат может не отвечать требованиям.*
- Последовательным касанием сенсора «МЕНЮ» выберите программу «ВАРЕНЬЕ», при этом надпись «ВАРЕНЬЕ» на дисплее и таймер будут мигать.
- На мигающем таймере будет указано время по умолчанию для данного режима приготовления – 1 час. Диапазон времени может варьироваться от 1 до 4 часов в зависимости от рецепта приготовления блюда. При помощи сенсоров «ЧАСЫ» и «МИНУТЫ» необходимо изменить время приготовления в соответствии с рецептурой блюда: последовательным касанием сенсора «ЧАСЫ» установите часы с шагом в 1 час, касанием сенсора «МИНУТЫ» - минуты с шагом в 5 минут. Во время установки времени приготовления таймер на дисплее мигает.
- Изменение времени возможно также во время прохождения программы. Для этого удерживайте в течение 2-х секунд сенсоры «ЧАСЫ» или «МИНУТЫ» для изменения времени приготовления, на дисплее будет мигать таймер. Касаниями соответствующих сенсоров измените параметры. Через 30 секунд после касания сенсоров программа продолжит работу с новыми установками.
- Для запуска программы удерживайте в течение 2-х секунд сенсор «СТАРТ», на дисплее появится индикация , мультиварка начнет приготовление в заданном режиме. Также загорится индикатор сенсора «ПОДОГРЕВ / ОТМЕНА», это означает, что по окончании работы программы прибор автоматически перейдет в режим «ПОДОГРЕВ». Для отключения автоматического перехода в режим «ПОДОГРЕВ» коснитесь и удерживайте сенсор «МОЙ РЕЦЕПТ», и индикатор сенсора «ПОДОГРЕВ / ОТМЕНА» погаснет. При желании Вы можете повторно активировать автоматический переход в режим «ПОДОГРЕВ», снова коснувшись сенсора «МОЙ РЕЦЕПТ».
- На дисплее отобразится обратный отсчет времени приготовления.
- При необходимости можно прервать прохождение программы сенсором «ПОДОГРЕВ / ОТМЕНА», при этом прибор перейдет в режим ожидания.
- По окончании времени работы мультиварка издаст звуковой сигнал, если он не был отключен ранее. Устройство автоматически перейдет в режим подогрева, если он не был отменен ранее. В режиме автоматического подогрева на дисплее отобразится прямой отсчет времени, показывающий, сколько времени подогревается блюдо.
- Для отключения режима подогрева удерживайте сенсор «ПОДОГРЕВ / ОТМЕНА» в течение 2-х секунд, прибор перейдет в режим ожидания. Отключите устройство.

## «Варка на пару»

Мультиварка 0517AD может заменить традиционные пароварки на Вашей кухне. Программа «Варка на пару» позволяет приготовить пищу на пару, сохраняя витамины и полезные свойства продуктов. Специальный поддон-пароварка поставляется в комплекте с устройством.

- Включите прибор, при включении индикатор сенсора «СТАРТ» начнет мигать.
- Налейте воду в чашу не более, чем на 1/3 объема. Поместите все необходимые ингредиенты в контейнер для варки на пару, согласно рецептуре, поместите контейнер в чашу. Следуйте указаниям раздела «Эксплуатация прибора». Наличие воды в чаше обязательно.
- *Во время приготовления в данном режиме рекомендуется оставлять крышку закрытой. При неправильном положении крышки результат может не отвечать требованиям.*
- Последовательным касанием сенсора «МЕНЮ» выберите программу «ВАРКА НА ПАРУ», при этом надпись «ВАРКА НА ПАРУ» на дисплее и таймер будут мигать.
- На мигающем таймере будет указано время по умолчанию для данного режима приготовления – 5 минут. Диапазон времени может варьироваться от 5 минут до 1 часа в зависимости от рецепта приготовления блюда. При помощи сенсоров «ЧАСЫ» и «МИНУТЫ» необходимо изменить время приготовления в соответствии с рецептурой блюда: последовательным касанием сенсора «ЧАСЫ» установите часы с шагом в 1 час, касанием сенсора «МИНУТЫ» - минуты с шагом в 1 минуту. Во время установки времени приготовления таймер на дисплее мигает.
- Изменение времени возможно также во время прохождения программы. Для этого удерживайте в течение 2-х секунд сенсоры «ЧАСЫ» или «МИНУТЫ» для изменения времени приготовления, на дисплее будет мигать таймер. Касаниями соответствующих сенсоров измените параметры. Через 30 секунд после касания сенсоров программа продолжит работу с новыми установками.
- Для запуска программы удерживайте в течение 2-х секунд сенсор «СТАРТ», на дисплее появится индикация  , мультиварка начнет приготовление в заданном режиме. Также загорится индикатор сенсора «ПОДОГРЕВ / ОТМЕНА», это означает, что по окончании работы программы прибор автоматически перейдет в режим «ПОДОГРЕВ». Для отключения автоматического перехода в режим «ПОДОГРЕВ» коснитесь и удерживайте сенсор «МОЙ РЕЦЕПТ», и индикатор сенсора «ПОДОГРЕВ / ОТМЕНА» погаснет. При желании Вы можете повторно активировать автоматический переход в режим «ПОДОГРЕВ», снова коснувшись сенсора «МОЙ РЕЦЕПТ».
- После прогрева и закипания воды на дисплее отобразится обратный отсчет времени приготовления.
- При необходимости можно прервать прохождение программы сенсором «ПОДОГРЕВ / ОТМЕНА», при этом прибор перейдет в режим ожидания.
- По окончании времени работы мультиварка издаст звуковой сигнал, если он не был отключен ранее. Устройство автоматически перейдет в режим подогрева, если он не был отменен ранее. В режиме автоматического подогрева на дисплее отобразится прямой отсчет времени, показывающий, сколько времени подогревается блюдо.
- Для отключения режима подогрева удерживайте сенсор «ПОДОГРЕВ / ОТМЕНА» в течение 2-х секунд, прибор перейдет в режим ожидания. Отключите устройство.

## «Бобы»

Режим предназначен для приготовления наваристых супов и гарниров из бобов, которые требуют длительной тепловой обработки.

- Включите прибор, при включении индикатор сенсора «СТАРТ» начнет мигать.
- Поместите все необходимые ингредиенты, согласно рецептуре, в чашу. Следуйте указаниям раздела «Эксплуатация прибора». Наличие жидкости в чаше обязательно.
- *Во время приготовления в данном режиме рекомендуется оставлять крышку закрытой. При неправильном положении крышки результат может не отвечать требованиям.*
- Последовательным касанием сенсора «МЕНЮ» выберите программу «БОБЫ», при этом надпись «БОБЫ» на дисплее и таймер будут мигать.
- На мигающем таймере будет указано время по умолчанию для данного режима приготовления – 1 час. Диапазон времени может варьироваться от 1 до 4 часов в зависимости от рецепта приготовления блюда. При помощи сенсоров «ЧАСЫ» и «МИНУТЫ» необходимо изменить время приготовления в соответствии с рецептурой блюда: последовательным касанием сенсора «ЧАСЫ» установите часы с шагом в 1 час, касанием сенсора «МИНУТЫ» - минуты с шагом в 10 минут. Во время установки времени приготовления таймер на дисплее мигает.
- Изменение времени возможно также во время прохождения программы. Для этого удерживайте в течение 2-х секунд сенсоры «ЧАСЫ» или «МИНУТЫ» для изменения времени приготовления, на дисплее будет мигать таймер. Касаниями соответствующих сенсоров измените параметры. Через 30 секунд после касания сенсоров программа продолжит работу с новыми установками.
- Для запуска программы удерживайте в течение 2-х секунд сенсор «СТАРТ», на дисплее появится индикация , мультиварка начнет приготовление в заданном режиме. Также загорится индикатор сенсора «ПОДОГРЕВ / ОТМЕНА», это означает, что по окончании работы программы прибор автоматически перейдет в режим «ПОДОГРЕВ». Для отключения автоматического перехода в режим «ПОДОГРЕВ» коснитесь и удерживайте сенсор «МОЙ РЕЦЕПТ», и индикатор сенсора «ПОДОГРЕВ / ОТМЕНА» погаснет. При желании Вы можете повторно активировать автоматический переход в режим «ПОДОГРЕВ», снова коснувшись сенсора «МОЙ РЕЦЕПТ».
- На дисплее отобразится обратный отсчет времени приготовления.
- При необходимости можно прервать прохождение программы сенсором «ПОДОГРЕВ / ОТМЕНА», при этом прибор перейдет в режим ожидания.
- По окончании времени работы мультиварка издаст звуковой сигнал, если он не был отключен ранее. Устройство автоматически перейдет в режим подогрева, если он не был отменен ранее. В режиме автоматического подогрева на дисплее отобразится прямой отсчет времени, показывающий, сколько времени подогревается блюдо.
- Для отключения режима подогрева удерживайте сенсор «ПОДОГРЕВ / ОТМЕНА» в течение 2-х секунд, прибор перейдет в режим ожидания. Отключите устройство.

## «Молочная каша»

*Режим предназначен для приготовления молочных супов и каш.*

- Включите прибор, при включении индикатор сенсора «СТАРТ» начнет мигать.
- Поместите все необходимые ингредиенты, согласно рецептуре, в чашу. Следуйте указаниям раздела «Эксплуатация прибора».
- *Во время приготовления в данном режиме рекомендуется оставлять крышку закрытой. При неправильном положении крышки результат может не отвечать требованиям.*
- Последовательным касанием сенсора «МЕНЮ» выберите программу «МОЛОЧНАЯ КАША», при этом надпись «МОЛОЧНАЯ КАША» на дисплее и таймер будут мигать.
- На мигающем таймере будет указано время по умолчанию для данного режима приготовления –1 час. Диапазон времени может варьироваться от 10 минут до 1 часа 30 минут в зависимости от рецепта приготовления блюда и исходной температуры ингредиентов. При использовании охлажденного молока необходимо увеличить рекомендованное рецептом время. При помощи сенсоров «ЧАСЫ» и «МИНУТЫ» необходимо изменить время приготовления в соответствии с рецептурой блюда: последовательным касанием сенсора «ЧАСЫ» установите часы с шагом в 1 час, касанием сенсора «МИНУТЫ» - минуты с шагом в 5 минут.  
Во время установки времени приготовления таймер на дисплее мигает.
- Изменение времени возможно также во время прохождения программы. Для этого удерживайте в течение 2-х секунд сенсоры «ЧАСЫ» или «МИНУТЫ» для изменения времени приготовления, на дисплее будет мигать таймер. Касаниями соответствующих сенсоров измените параметры. Через 30 секунд после касания сенсоров программа продолжит работу с новыми установками.
- Для запуска программы удерживайте в течение 2-х секунд сенсор «СТАРТ», на дисплее появится индикация , мультиварка начнет приготовление в заданном режиме.  
Также загорится индикатор сенсора «ПОДОГРЕВ / ОТМЕНА», это означает, что по окончании работы программы прибор автоматически перейдет в режим «ПОДОГРЕВ». Для отключения автоматического перехода в режим «ПОДОГРЕВ» коснитесь и удерживайте сенсор «МОЙ РЕЦЕПТ», и индикатор сенсора «ПОДОГРЕВ / ОТМЕНА» погаснет. При желании Вы можете повторно активировать автоматический переход в режим «ПОДОГРЕВ», снова коснувшись сенсора «МОЙ РЕЦЕПТ».
- На дисплее отобразится обратный отсчет времени приготовления.
- При необходимости можно прервать прохождение программы сенсором «ПОДОГРЕВ / ОТМЕНА», при этом прибор перейдет в режим ожидания.
- По окончании времени работы мультиварка издаст звуковой сигнал, если он не был отключен ранее. Устройство автоматически перейдет в режим подогрева, если он не был отменен ранее. В режиме автоматического подогрева на дисплее отобразится прямой отсчет времени, показывающий, сколько времени подогревается блюдо.
- *Для режима “Молочная каша” рекомендуется оставлять блюдо в режиме “Подогрев” на 15-20 минут после завершения работы основной программы.*
- Для отключения режима подогрева удерживайте сенсор «ПОДОГРЕВ / ОТМЕНА» в течение 2-х секунд, прибор перейдет в режим ожидания. Отключите устройство.

## «Крупа»

*Режим предназначен для приготовления полезных гарниров из круп. Оптимальные температурные параметры и равномерный нагрев чаши со всех сторон позволяют приготовить великолепные рассыпчатые гарниры.*

- Включите прибор, при включении индикатор сенсора «СТАРТ» начнет мигать.
- Поместите все необходимые ингредиенты, согласно рецептуре, в чашу. Следуйте указаниям раздела «Эксплуатация прибора».
- *Во время приготовления в данном режиме рекомендуется оставлять крышку закрытой. При неправильном положении крышки результат может не отвечать требованиям.*
- Последовательным касанием сенсора «МЕНЮ» выберите программу «КРУПА», при этом надпись «КРУПА» на дисплее и таймер будут мигать.
- На мигающем таймере будет указано время по умолчанию для данного режима приготовления – 40 минут. Диапазон времени может варьироваться от 20 минут до 1 часа в зависимости от рецепта приготовления блюда. При помощи сенсоров «ЧАСЫ» и «МИНУТЫ» необходимо изменить время приготовления в соответствии с рецептурой блюда: последовательным касанием сенсора «ЧАСЫ» установите часы с шагом в 1 час, касанием сенсора «МИНУТЫ» - минуты с шагом в 5 минут. Во время установки времени приготовления таймер на дисплее мигает.
- Изменение времени возможно также во время прохождения программы. Для этого удерживайте в течение 2-х секунд сенсоры «ЧАСЫ» или «МИНУТЫ» для изменения времени приготовления, на дисплее будет мигать таймер. Касаниями соответствующих сенсоров измените параметры. Через 30 секунд после касания сенсоров программа продолжит работу с новыми установками.
- Для запуска программы удерживайте в течение 2-х секунд сенсор «СТАРТ», на дисплее появится индикация , мультиварка начнет приготовление в заданном режиме. Также загорится индикатор сенсора «ПОДОГРЕВ / ОТМЕНА», это означает, что по окончании работы программы прибор автоматически перейдет в режим «ПОДОГРЕВ». Для отключения автоматического перехода в режим «ПОДОГРЕВ» коснитесь и удерживайте сенсор «МОЙ РЕЦЕПТ», и индикатор сенсора «ПОДОГРЕВ / ОТМЕНА» погаснет. При желании Вы можете повторно активировать автоматический переход в режим «ПОДОГРЕВ», снова коснувшись сенсора «МОЙ РЕЦЕПТ».
- На дисплее отобразится обратный отсчет времени приготовления.
- При необходимости можно прервать прохождение программы сенсором «ПОДОГРЕВ / ОТМЕНА», при этом прибор перейдет в режим ожидания.
- Данная программа является автоматической. Если готовность продукта наступит раньше установленного времени (что контролируется по наличию воды в чаше), мультиварка самостоятельно прервет процесс приготовления.
- По окончании времени работы мультиварка издаст звуковой сигнал, если он не был отключен ранее. Устройство автоматически перейдет в режим подогрева, если он не был отменен ранее. В режиме автоматического подогрева на дисплее отобразится прямой отсчет времени, показывающий, сколько времени подогревается блюдо.
- *Для режима “Крупа” рекомендуется оставлять блюдо в режиме “Подогрев” на 10-15 минут после завершения работы основной программы.*



- Для отключения режима подогрева удерживайте сенсор «ПОДОГРЕВ / ОТМЕНА» в течение 2-х секунд, прибор перейдет в режим ожидания. Отключите устройство.

## «Подогрев»

*Режим используется для разогрева готовых блюд.*

- Включите прибор, при включении индикатор сенсора «СТАРТ» начнет мигать.
- Поместите все необходимые ингредиенты, согласно рецептуре, в чашу. Следуйте указаниям раздела «Эксплуатация прибора».
- *Во время приготовления в данном режиме рекомендуется оставлять крышку закрытой. При неправильном положении крышки результат может не отвечать требованиям.*
- Последовательным касанием сенсора «МЕНЮ» выберите программу «ПОДОГРЕВ», при этом надпись «ПОДОГРЕВ» на дисплее и таймер будут мигать.
- На мигающем таймере будет указано время по умолчанию для данного режима приготовления – 20 минут. Диапазон времени может варьироваться от 10 минут до 1 часа в зависимости от рецепта приготовления блюда. При помощи сенсоров «ЧАСЫ» и «МИНУТЫ» необходимо установить достаточное время разогрева, исходя из объема и начальной температуры блюда: последовательным касанием сенсора «ЧАСЫ» установите часы с шагом в 1 час, касанием сенсора «МИНУТЫ» - минуты с шагом в 5 минут. Во время установки времени приготовления таймер на дисплее мигает.
- Изменение времени возможно также во время прохождения программы. Для этого удерживайте в течение 2-х секунд сенсоры «ЧАСЫ» или «МИНУТЫ» для изменения времени приготовления, на дисплее будет мигать таймер. Касаниями соответствующих сенсоров измените параметры. Через 30 секунд после касания сенсоров программа продолжит работу с новыми установками.
- Для запуска программы удерживайте в течение 2-х секунд сенсор «СТАРТ», на дисплее появится индикация , мультиварка начнет разогрев в заданном режиме. Также загорится индикатор сенсора «ПОДОГРЕВ / ОТМЕНА», это означает, что по окончании работы программы прибор автоматически перейдет в режим «ПОДОГРЕВ». Для отключения автоматического перехода в режим «ПОДОГРЕВ» коснитесь и удерживайте сенсор «МОЙ РЕЦЕПТ», и индикатор сенсора «ПОДОГРЕВ / ОТМЕНА» погаснет. При желании Вы можете повторно активировать автоматический переход в режим «ПОДОГРЕВ», снова коснувшись сенсора «МОЙ РЕЦЕПТ». На дисплее отобразится обратный отсчет времени.
- При необходимости можно прервать прохождение программы сенсором «ПОДОГРЕВ / ОТМЕНА», при этом прибор перейдет в режим ожидания.
- По окончании времени работы мультиварка издаст звуковой сигнал, если он не был отключен ранее. Устройство автоматически перейдет в режим подогрева, если он не был отменен ранее. В режиме автоматического подогрева на дисплее отобразится прямой отсчет времени, показывающий, сколько времени подогревается блюдо.
- Для отключения режима подогрева удерживайте сенсор «ПОДОГРЕВ / ОТМЕНА» в течение 2-х секунд, прибор перейдет в режим ожидания.
- Отключите устройство.

Рецепты для приготовления в мультиварке РМС 0517AD Вы можете найти в разделе «Рецепты для мультиварок» на сайте [www.polar.ru](http://www.polar.ru)

### «Отложенный старт»

Функция «Отложенный старт» позволяет приготовить пищу к необходимому времени. Однако, пожалуйста, не откладывайте старт на длительное время, если в ингредиентах блюда есть скоропортящиеся продукты.

- Функция “Отложенный старт” доступна для всех программ.
- Для активации режима выберите программу приготовления, используя сенсор «МЕНЮ», задайте параметры программы, затем коснитесь сенсора «ОТЛОЖЕННЫЙ СТАРТ», при этом на дисплее появится индикация «Отложенный старт»
- С помощью сенсоров «ЧАСЫ» и «МИНУТЫ» выберите необходимое время отсрочки начала приготовления блюда.
- Нажмите и удерживайте в течении 2-х секунд сенсор «Старт», загорится световой индикатор кнопки, мультиварка начнет отсчет времени до старта программы.

*Примечание. В режимах «Пароварка», «Паста», «Жарка» обратный отсчет времени включается по достижению рабочей температуры, поэтому окончание приготовления может наступить несколько раньше или позже установленного для «Отложенного старта» времени (в зависимости от наполнения чаши).*

*Для автоматических режимов «Плов» и «Крупы» процесс приготовления может закончиться раньше (см. описание соответствующих режимов), при этом до истечения установленного времени мультиварка будет находиться в режиме «Подогрев».*

### Краткая таблица режимов приготовления

| Режим приготовления | Время и температура* приготовления   | Возможность использовать функцию «Отложенный старт» | Рекомендации по положению крышки            |
|---------------------|--|---|---|
| Мой рецепт          | Время по умолчанию: 5 минут<br>Регулировка времени: от 5 минут до 12 часов, шаг 5 минут<br>Регулировка температуры:<br>35°C -110°C - шаг 5°C;<br>110°C - 160°C - шаг 10°C. | Да  | Открыта или закрыта, в зависимости от блюда |

|           |   |    |  |
|-----------|---|----|--|
| Выпечка   | Время по умолчанию: 1 час<br>Регулировка времени: от 30 минут до 3,5 часов, шаг 10 минут<br>Температура 118 - 122°C                       | Да | Закрыта  |
| Суп       | Время по умолчанию: 1 час<br>Регулировка времени: от 1 до 4 часов, шаг 10 минут<br>Температура 97°C                                       | Да | Закрыта  |
| Тушение   | Время по умолчанию: 2 часа<br>Регулировка времени: от 1 до 8 часов, шаг 30 минут<br>Температура 93°C                                      | Да | Закрыта  |
| Жарка     | Время по умолчанию: 15 минут<br>Регулировка времени: от 10 минут до 1 часа, шаг 5 минут<br>Температура приготовления: 100-160°C, шаг 10°C | Да | Открыта  |
| Запекание | Время по умолчанию: 45 минут<br>Регулировка времени: от 20 минут до 2 часов 30 минут, шаг 5 минут<br>Температура 145°C                    | Да | Закрыта  |
| Плов      | Время по умолчанию: 40 минут<br>Регулировка времени: от 20 минут до 2 часов, шаг 5 минут<br>Температура 100 - 150°C авто                  | Да | Закрыта  |
| Паста     | Время по умолчанию: 8 минут<br>Регулировка времени: от 8 до 20 минут, шаг 1 минута<br>Температура 118-120°C                               | Да | До момента закипания воды закрыта, затем открыта |
| Йогурт    | Время по умолчанию: 8 часов<br>Регулировка времени: от 6 до 12 часов, шаг 30 минут<br>Температура 38-42°C                                 | Да | Закрыта  |

|               |   |    |   |
|---------------|---|----|---|
| Овсянка       | Время по умолчанию 30 минут<br>Регулировка времени: от 15 минут до 1 часа, шаг 5 минут<br>Температура 90-100°C авто   | Да | Закрыта                                     |
| Варенье       | Время по умолчанию: 1 час<br>Регулировка времени: от 1 до 4 часов, шаг 5 минут<br>Температура 100-108°C               | Да | До момента закипания закрыта, затем открыта |
| Варка на пару | Время по умолчанию: 5 минут<br>Регулировка времени: от 5 минут до 1 часа, шаг 1 минута<br>Температура 115-120°C       | Да | Закрыта                                     |
| Бобы          | Время по умолчанию: 1 час<br>Регулировка времени: от 1 до 4 часов, шаг 10 минут<br>Температура 93°C                   | Да | Закрыта                                     |
| Молочная каша | Время по умолчанию: 1 час<br>Регулировка времени: от 10 минут до 1 часа 30 минут, шаг 5 минут<br>Температура 96°C     | Да | Закрыта                                     |
| Крупа         | Время по умолчанию: 40 минут<br>Регулировка времени: от 20 минут до 1 часа, шаг 5 минут<br>Температура 100-135°C авто | Да | Закрыта                                     |
| Пицца         | Время по умолчанию: 30 минут<br>Регулировка времени: от 20 минут до 1 часа, шаг 5 минут<br>Температура 120-160°C      | Да | Закрыта                                     |
| Подогрев      | Время по умолчанию: 20 минут<br>Регулировка времени: от 10 минут до 1 часа, шаг 5 минут<br>Температура 115°C          | Да | Закрыта                                     |

\* В программах с возможностью ручной настройки температуры пользователь устанавливает необходимую температуру вручную, при этом готовность продукта напрямую зависит от правильности выбора температуры и времени приготовления.

Температуры настройки автоматических программ указаны для справки, их изменение в процессе приготовления происходит автоматически без участия пользователя.

При этом в разные моменты работы программы (в зависимости от содержимого чаши) температура может отличаться от справочного значения, которое является установочным.

**Например:** при установленной температуре в 115 °C и наличии в чаше жидкости при замере температура в чаше не превысит значения в 100 °C (точка кипения воды), при этом кипение воды в чаше будет интенсивным. При этом разница между установленным и реальным значениями температуры не является признаком неисправности прибора.

Если программа рассчитана на варку (работа с водой), то при выкипании либо отсутствии воды в чаше программа автоматически сбрасывается, так как температура дна чаши превышает значение порога безопасности для данной программы. Сбрасывание программы без воды является нормальной реакцией системы защиты.

**При проведении измерений следует учитывать следующее:**

- Точка замера температуры находится в центре дна чаши, установленной в прибор, измерение производится закрепленным датчиком (термопарой) при закрытой крышке прибора.
- Для правильной оценки значения следует производить измерения в течение всего времени прохождения программы с интервалом времени 30 сек. между измерениями.
- На основе полученных значений составляется диаграмма температурно – временной зависимости, выявляется участок, на котором температура циклически изменяется при относительно неизменных максимальных и минимальных значениях (участок термостатирования)
- Справочное значение температуры будет находиться между минимальным и максимальным измеренным значением на участке термостатирования.

**При измерениях следует учитывать особенности автоматических программ:**

- если программа рассчитана на работу с жидкостью (водой), то при измерениях следует налить в чашу 1 л воды.
- Если программа рассчитана на работу без воды, измерения следует производить с пустой чашей.

При наличии в чаше продукта измеренные значения могут отличаться от справочных из-за наличия в продуктах разного содержания жидкости (воды), кипение которой не позволяет температуре в точке замера подняться выше 100 °С по законам физики.

**Для получения значений, близких к реально настроенным, следует использовать жидкость с температурой кипения, превышающей заданное справочное значение (например, растительное масло), с массой, эквивалентной массе продукта.**

## 7. Чистка и уход за прибором

- По окончании приготовления всегда очищайте мультиварку от остатков пищи и загрязнений.
- Внутренняя крышка мультиварки имеет съемную конструкцию. Для ее снятия необходимо пальцами надавить на фиксаторы крышки и потянуть крышку на себя, держа ее за фиксаторы и выведя ее из верхнего паза крышки. После каждого приготовления съемную крышку рекомендуется промывать в нейтральном мыльном растворе, используя губку.

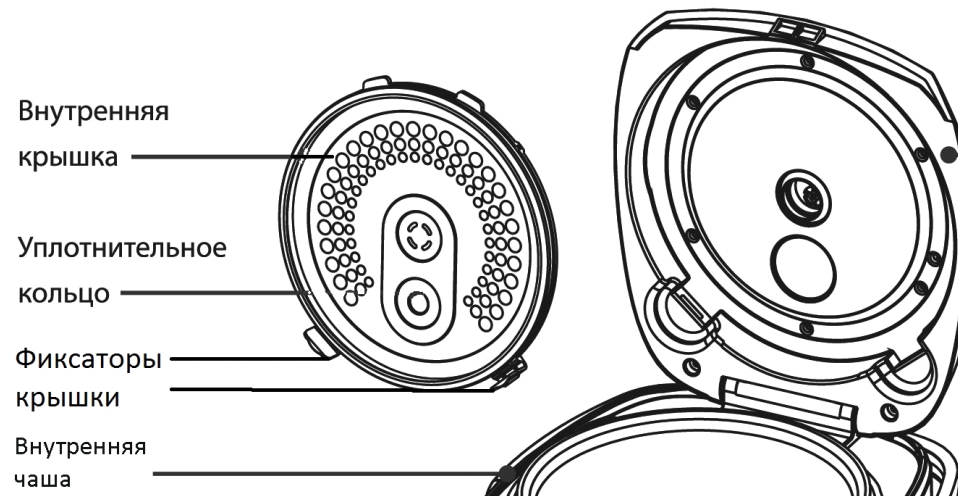

- Не пользуйтесь щетками с металлической проволокой и растворителем для очистки загрязненных частей мультиварки.
- Если остатки блюда прикипели к внутренней чаше, замочите ее перед мытьем. После мытья протрите внутреннюю чашу.
- Не опускайте корпус в воду. Для очистки корпуса используйте влажную мягкую губку или ткань.
- Внутреннюю чашу с керамическим покрытием и поддон-пароварку можно мыть в посудомоечной машине. При мытье в посудомоечной машине следите, чтобы внутренняя кастрюля не повредилась о составные части машины.

- После каждого приготовления необходимо снять и опустошить контейнер для сбора конденсата, находящийся на задней стенке прибора, затем просушить и установить его на место.
- На крышке прибора расположен съемный клапан – пароотделитель. При необходимости снятия для промывки, потяните его вверх за заднюю сторону. После снятия переверните его нижней стороной к себе, затем, держа наружную часть одной рукой, поверните внутреннюю часть другой рукой на небольшой угол против часовой стрелки для разборки. Промыв и просушив детали клапана, соберите его в обратном порядке и установите на место.

### **Меры предосторожности при использовании внутренней чаши мультиварки**

- Для помешивания используйте только деревянную лопатку или специальную пластмассовую ложку, поставляемую в комплекте с прибором.
- Не наливайте в чашу уксус, это может повредить покрытие.
- Спустя некоторое время чаша может поменять цвет из-за того, что контактирует с водой и моющими средствами. Это нормальное явление, и мультиварка может без опасений эксплуатироваться дальше.
- Для очистки НЕ используйте абразивные вещества.

## **8. Общие указания по безопасности при работе с электроприборами**

- Эксплуатация прибора должна производиться в соответствии с «Правилами технической эксплуатации электроустановок потребителей».
- Прибор предназначен исключительно для использования в быту.
- Прибор должен быть использован только по назначению.
- Данный прибор не предназначен для использования людьми (включая детей), у которых есть физические, нервные или психические отклонения, или недостаток опыта и знаний, за исключением случаев, когда за такими лицами осуществляется надзор или проводится их инструктирование относительно использования данного прибора лицом, отвечающим за их безопасность. Необходимо осуществлять надзор за детьми с целью недопущения их игр с прибором.
- Перед вводом в эксплуатацию этого прибора тщательно прочитайте настоящее руководство по эксплуатации.
- Каждый раз перед включением прибора осмотрите его. При наличии повреждений прибора и сетевого шнура ни в коем случае не включайте прибор в розетку.
- Прибор и сетевой шнур должны храниться так, чтобы они не попадали под воздействие жары, прямых солнечных лучей и влаги.
- **Внимание! Не используйте прибор вблизи ванн, раковин или других емкостей, заполненных водой.**
- Ни в коем случае не погружайте прибор в воду или другие жидкости. Не прикасайтесь к прибору влажными руками. При намокании прибора сразу отключите его от сети.
- В случае падения прибора в воду немедленно отключите его от сети. При этом ни в коем случае не опускайте руки в воду. Перед повторным использованием прибор должен быть проверен квалифицированным специалистом.
- Включайте прибор только в источник переменного тока (~). Перед включением убедитесь, что прибор рассчитан на напряжение, используемое в сети.

**Любое ошибочное включение лишает Вас права на гарантийное обслуживание.**

- Прибор может быть включен только в сеть с заземлением. Для обеспечения Вашей безопасности заземление должно соответствовать установленным электротехническим нормам. Не пользуйтесь нестандартными источниками питания или устройствами подключения.
- Не используйте прибор вне помещений. Предохраняйте прибор от ударов об острые углы. По окончании эксплуатации, чистке или поломке прибора всегда отключайте его от сети.
- Запрещается отключать прибор от сети, держа его за сетевой провод. При отключении прибора от сети держитесь за штепсельную вилку.
- Использование дополнительных аксессуаров, не входящих в комплектацию, лишает Вас права на гарантийное обслуживание.
- После использования никогда не обматывайте провод электропитания вокруг прибора, так как со временем это может привести к излому провода. Всегда расправляйте провод на время хранения.
- Не производите ремонт прибора самостоятельно. Ремонт должен производиться только квалифицированными специалистами сервисного центра.
- Для ремонта прибора могут быть использованы только оригинальные запасные части.

## **9. Меры предосторожности при работе с мультиваркой**

- При использовании мультиварки убедитесь в том, что вокруг нее имеется достаточно свободного места. Мультиварка должна находиться на расстоянии не менее 15 см от огнеопасных объектов, таких как мебель, шторы и пр.
- Не размещайте мультиварку в непосредственной близости к стенам и мебели, т.к. при работе из нее выходит пар, что может вызвать изменение цвета и деформацию предметов мебели и покрытия стен.
- Не накрывайте мультиварку полотенцем и другими предметами в процессе работы, пар должен выходить свободно.
- При использовании мультиварки устанавливайте ее на сухой ровной термостойкой поверхности, не допускайте закрытия посторонними предметами, скатертями, матерчатыми покрытиями или чем-либо еще вентиляционных отверстий в дне прибора, так как это может привести к перегреву.
- Не включайте выполнение программ на мультиварке без установленной внутренней чаши, не вынимайте чашу из мультиварки во время работы программы.
- Не используйте мультиварку рядом с источниками тепла (газовыми или электрическими плитами).
- Во избежание ожогов не касайтесь работающей мультиварки. По окончании эксплуатации дайте ей остыть.
- Проверьте напряжение, прежде чем включить мультиварку в сеть.
- Не оставляйте мультиварку включенной в сеть, если не готовите еду.
- Перед тем, как отсоединить мультиварку от сети, убедитесь, что она находится в режиме ожидания и ни одна программа не запущена.
- Никогда не поднимайте/не передвигайте мультиварку, пока она подключена к электросети.
- Не переносите мультиварку с заполненной продуктами внутренней чашей.

- Не прикасайтесь к внутренней чаше во время работы мультиварки.
- Не стучите по внутренней поверхности чаши, не оттирайте ее силой и не используйте для чистки мультиварки абразивные очистители и агрессивные моющие вещества.
- Не используйте для перемешивания или извлечения продуктов из чаши металлические кухонные принадлежности, они могут повредить антипригарное покрытие. Используйте деревянные, пластиковые или силиконовые принадлежности.
- Не оставляйте кухонные принадлежности в чаше в процессе приготовления.
- Не используйте мультиварку без уплотнительного кольца или если оно повреждено. Для замены уплотнительного кольца обращайтесь в авторизованный сервисный центр.
- Не оставляйте продукты или воду в мультиварке на длительное время.
- Не заполняйте чашу продуктами выше отметки максимального уровня.
- Не наливайте в чашу уксус, это может повредить покрытие.
- Не используйте чашу мультиварки для приготовления пищи вне мультиварки, не нагревайте ее на плите и других источниках тепла.
- Не используйте чашу в качестве емкости для смешивания и контейнера для хранения продуктов.
- Не заменяйте чашу мультиварки другой емкостью либо чашей от другой мультиварки.
- Между съемной чашей и внутренним корпусом не должно быть никаких посторонних предметов.
- При приготовлении крупы соблюдайте рекомендованное соотношение крупы и воды в чаше.
- Производитель не несет ответственности за ущерб, возникший в результате неправильного или непредусмотренного настоящим руководством использования.

## **10. Транспортирование и хранение**

- Транспортирование приборов проводят всеми видами транспорта в соответствии с правилами перевозки грузов, действующими на транспорте конкретного вида.
- При перевозке прибора используйте оригинальную заводскую упаковку.
- Транспортирование приборов должно исключать возможность непосредственного воздействия на них атмосферных осадков и агрессивных сред.
- Приборы хранятся в закрытом сухом и чистом помещении при температуре окружающего воздуха не выше плюс 40°C с относительной влажностью не выше 70% и отсутствии в окружающей среде кислотных и других паров, отрицательно влияющих на материалы приборов.

## **11. Требования по утилизации**

Отходы, образующиеся при утилизации изделий, подлежат обязательному сбору с последующей утилизацией в установленном порядке и в соответствии с действующими требованиями и нормами отраслевой нормативной документации, в том числе в соответствии с СанПиН 2.1.7.1322-03 «Гигиенические требования к размещению и обезвреживанию отходов производства и потребления.»





**Внимание!** После окончания срока службы не выбрасывайте прибор вместе с бытовыми отходами. Передайте его в специализированный пункт для дальнейшей утилизации. Этим Вы поможете защитить окружающую среду.



**Во избежание риска пожара, поражения электрическим током или получения травмы при использовании вашего прибора, а также его поломки, строго соблюдайте основные меры предосторожности при работе с данным прибором, а также общие указания по безопасности при работе с электрической бытовой техникой.**

## 12. Поиск и устранение неисправностей

| Неисправность  | Возможные причины   | Способ устранения  |
|--|---|--|
| Индикатор работы не горит,<br>нагревательный элемент не работает | 1. Проблема с электропитанием<br>2. Отказ термopредохранителя из-за перегрева (перекрыты посторонним предметом или покровом вентиляционные отверстия корпуса – нарушение требований эксплуатации).<br>3. Неисправность электроники. | Проверьте, включен ли прибор в сеть.<br>Проверьте надежность соединения сетевого шнура с разъемом на корпусе прибора.<br>Обратитесь за помощью в авторизованный сервисный центр. |
| Индикатор горит,<br>нагревательный элемент не работает           | Электрическая плата или контакты повреждены.  | Обратитесь за помощью в авторизованный сервисный центр   |
| Блюдо слишком долго готовится                                    | 1. Питание от сети отсутствует  | Проверьте, включен ли прибор в сеть  |
|  | 2. Нагревательный элемент неисправен  | Обратитесь за помощью в авторизованный сервисный центр   |
|  | 3. Внутренняя чаша мультиварки установлена с перекосом  | Проверьте внутреннюю чашу, убедитесь, что она установлена правильно  |
|  | 4. Посторонний предмет между нагревательной пластиной и кастрюлей   | Удалите посторонний предмет  |

|   |                                  |  |
|---|----------------------------------|--|
| На дисплее отображаются коды ошибок<br>E1, E2, E3, E4 | Проблемы с платой электропитания | Обратитесь за помощью в авторизованный сервисный центр |
|---|----------------------------------|--|

**Внимание!** Если с помощью описанных выше шагов Вы не можете устранить проблему своими силами, обратитесь, пожалуйста, в Авторизованный сервисный центр POLARIS.

### 13. Комплектация

|  |       |
|--|-------|
| Прибор   | 1 шт. |
| Внутренняя чаша с антибактериальным керамическим покрытием | 1 шт. |
| Контейнер для варки на пару                                | 1 шт. |
| Плоская ложка  | 1 шт. |
| Столовая ложка для супа                                    | 1 шт. |
| Мерная чашка   | 1 шт. |
| Шнур питания   | 1 шт. |
| Съемный контейнер для сбора конденсата                     | 1 шт. |
| Книга рецептов   |       |
| Руководство пользователя                                   |       |
| Гарантийный талон  |       |
| Упаковка (полиэтиленовый пакет + коробка)                  |       |

## 14. Технические характеристики

PMC 0517AD - Мультиварка бытовая электрическая торговой марки Polaris

Напряжение: 220 - 240 В

Частота: ~50 Гц

Мощность: 860 Вт

Общий объем чаши: 5 л

**Примечание:** Вследствие постоянного процесса внесения изменений и улучшений, между Руководством и изделием могут наблюдаться некоторые различия. Производитель надеется, что пользователь обратит на это внимание. Последнюю версию руководства Вы можете найти на сайте [www.polaris.ru](http://www.polaris.ru).

## 15. Информация о сертификации

Продукция прошла процедуру подтверждения соответствия требованиям ТР ТС 004/2011 «О безопасности низковольтного оборудования», а также ТР ТС 020/2011 «Электромагнитная совместимость технических средств», ТР ЕАЭС 037/2016 «Об ограничении применения опасных веществ в изделиях электротехники и радиоэлектроники» и маркируется единым знаком обращения продукции на рынке государств-членов Таможенного Союза.

Информацию о номере сертификата/декларации соответствия и сроке его действия Вы можете получить в месте приобретения изделия POLARIS или у Уполномоченного представителя изготовителя.

**Расчетный срок службы изделия:**

3 года

**Гарантийный срок:**

3 года со дня покупки

**Гарантийный срок на внутреннюю чашу (кастрюлю):**

6 месяцев со дня покупки

**Дата производства указана на приборе.**



### Изготовитель:

POLARIS CORPORATION LIMITED - ПОЛАРИС КОРПОРЕЙШН ЛИМИТЕД  
Блок 1801, 18/F, Джубили Сентр, 46 Глостер Роуд, Ванчай, Гонконг  
Unit 1801, 18/F, Jubilee Centre, 46 Gloucester Road, Wanchai, Hong Kong

### Импортер:

ООО "Континент", Россия, 115419, г.Москва, улица Орджоникидзе, д. 11, строение 3, этаж 4 помещение | комната 13.

### Уполномоченный представитель изготовителя в РФ и государствах-членах Таможенного Союза :

ООО "Поларис Инт", Россия, 105005, г.Москва, 2-ая Бауманская ул., д.7, стр.5, ком.26

Телефон единой справочной службы: 8-800-700-11-78

Произведено в Китае

## 16. Гарантийные обязательства

Изделие: Мультиварка бытовая электрическая

Модель: **PMC 0517AD**

Настоящая гарантия действует в течение 36 месяцев с подтвержденной даты приобретения изделия и подразумевает гарантийное обслуживание изделия в соответствии с Законами Государств – членов Таможенного Союза «О защите прав потребителей».

1. Гарантийные обязательства изготовителя распространяются на все модели, выпускаемые под торговой маркой «POLARIS» и приобретенные у уполномоченных изготовителем продавцов в странах, где предоставляется гарантийное обслуживание (независимо от места покупки).
2. Изделие должно использоваться в строгом соответствии с Руководством по эксплуатации с соблюдением правил и требований по безопасности.
3. Настоящая гарантия не распространяется на недостатки, возникшие после передачи товара потребителю вследствие:
  - Химического, механического или иного воздействия, попадания посторонних предметов, жидкостей, насекомых и продуктов их жизнедеятельности внутрь изделия;
  - Неправильной эксплуатации, заключающейся в использовании изделия не по его прямому назначению, а также установки и эксплуатации изделия с нарушением требований Руководства по эксплуатации и правил техники безопасности;
  - Отложения известкового осадка, водного камня и накипи из-за использования воды с высоким содержанием минеральных веществ;
  - Использования изделия в целях, для которых оно не предназначено;
  - Нормальной эксплуатации, а также естественного износа, не влияющие на функциональные свойства: механические повреждения внешней или внутренней поверхности (вмятины, царапины, потертости), естественные изменения цвета металла, в т.ч. появление радужных и темных пятен, а также - коррозии на металле в местах повреждения покрытия и непокрытых участках металла;
  - Износа деталей отделки, ламп, батарей, защитных экранов, накопителей мусора, ремней, щеток и иных деталей с ограниченным сроком использования;
  - Ремонта изделия, произведенного лицами или организациями, не являющимися Авторизованными сервисными центрами\*;
  - Повреждений изделия при транспортировке, некорректного его использования, а также в связи с непредусмотренными конструкцией изделия модификациями или самостоятельным ремонтом.
4. Изготовитель не несет гарантийные обязательства, если на изделии отсутствует паспортная идентификационная табличка, либо данные в ней стерты или исправлены.
5. Настоящая гарантия действительна только для изделий, используемых для личных бытовых нужд, и не распространяется на изделия, которые используются для коммерческих, промышленных или профессиональных целей.

Внимание!! Изготовитель не несет ответственности за возможный вред, прямо или косвенно причиненный изделием POLARIS людям, домашним животным, окружающей среде, или ущерб имуществу в случае, если это произошло в результате несоблюдения правил или условий эксплуатации и установки изделия, умышленных или неосторожных действий потребителя или третьих лиц.

По всем вопросам, связанным с техническим обслуживанием, проверкой качества, гарантийным и постгарантийным ремонтом изделий POLARIS обращайтесь в ближайший Авторизованный сервисный центр POLARIS или к продавцу – уполномоченному дилеру POLARIS.

Гарантийный ремонт изделий POLARIS осуществляют только Авторизованные сервисные центры POLARIS.

\*Адреса Авторизованных сервисных центров на сайте Компании: [www.polar.ru](http://www.polar.ru).

Для подтверждения даты приобретения изделия при гарантийном ремонте или предъявления иных предусмотренных законом требований просим Вас сохранять документы о покупке.

Таковыми документами могут являться заполненный гарантийный талон POLARIS, кассовый чек или квитанция Продавца, иные документы, подтверждающие дату и место покупки.

При не предоставлении документа, подтверждающего дату приобретения изделия, срок гарантии исчисляется с даты изготовления изделия.

**Дата изготовления указана на паспортной идентификационной табличке, находящейся на задней стенке изделия.**

# Мультиварка побутова електрична

## POLARIS

### Модель PMC 0517AD

#### Інструкція з експлуатації

Дякуємо Вам за вибір продукції, що випускається під торговельною маркою POLARIS. Наші вироби розроблено відповідно до високих вимог якості, функціональності і дизайну. Ми впевнені, що, придбавши новий виріб нашої фірми, Ви будете задоволені.

Перед початком експлуатації приладу уважно прочитайте цю інструкцію, в якій міститься важлива інформація, що стосується Вашої безпеки, а також рекомендації з правильного використання приладу і догляду за ним.

Зберігайте інструкцію разом із гарантійним талоном, касовим чеком, а також, по можливості, з картонною коробкою і пакувальним матеріалом.

|   |    |
|---|----|
| <b>Зміст</b>                                  |    |
| <b>1. Загальна інформація</b> .....           | 39 |
| <b>2. Сфера використання</b> .....            | 39 |
| <b>3. Опис приладу</b> .....                  | 39 |
| <b>3.1. Будова приладу</b> .....              | 40 |
| <b>3.2. Панель керування та дисплей</b> ..... | 41 |
| <b>4. Підготовка до експлуатації</b> .....    | 42 |
| <b>5. Експлуатація приладу</b> .....          | 43 |
| <b>6. Опис програм</b> .....                  | 44 |
| Програма «Мій рецепт» .....                   | 44 |
| Програма «Випічка» .....                      | 45 |
| Програма «Суп» .....                          | 46 |
| Програма «Тушкування» .....                   | 47 |
| Програма «Смаження» .....                     | 48 |
| Програма «Запікання» .....                    | 49 |

|   |           |
|---|-----------|
| Програма «Плов».....                                      | 50        |
| Програма «Паста».....                                     | 51        |
| Програма «Піца».....                                      | 52        |
| Програма «Йогурт».....                                    | 53        |
| Програма «Вівсянка» .....                                 | 54        |
| Програма «Варення».....                                   | 55        |
| Програма «Варка на пару» .....                            | 56        |
| Програма «Боби» .....                                     | 57        |
| Програма «Молочна каша».....                              | 58        |
| Програма «Крупа» .....                                    | 59        |
| Програма «Підігрів» .....                                 | 60        |
| Функція “Відкладений старт” .....                         | 61        |
| Стисла таблиця режимів приготування .....                 | 62        |
| <b>7.Чищення та догляд за приладом.....</b>               | <b>65</b> |
| <b>8.Загальні вказівки з безпеки.....</b>                 | <b>66</b> |
| <b>9.Спеціальні вказівки з безпеки цього приладу.....</b> | <b>67</b> |
| <b>10.Транспортування та зберігання .....</b>             | <b>67</b> |
| <b>11.Вимоги щодо утилізації.....</b>                     | <b>68</b> |
| <b>12.Якщо у Вас виникла проблема .....</b>               | <b>68</b> |
| <b>13.Комплектація .....</b>                              | <b>69</b> |
| <b>14.Технічні характеристики .....</b>                   | <b>69</b> |
| <b>15.Інформація про сертифікацію .....</b>               | <b>70</b> |
| <b>16.Гарантійні зобов’язання .....</b>                   | <b>71</b> |

## 1. Загальна інформація

Ця інструкція з експлуатації призначена для ознайомлення з технічними даними, будовою, правилами експлуатації та зберігання мультитварки побутової електричної, модель POLARIS PMC 0517AD (далі за текстом – мультитварка, прилад).

## 2. Сфера використання

- Прилад призначений для побутового застосування за температури і вологості житлового приміщення відповідно до цієї Інструкції:
  - у пунктах харчування співробітників магазинів, офісів, фермерських господарств та інших підрозділів;
  - у місцях, призначених для постійного проживання, а також у готелях;
  - у місцях, призначених для ночівлі та сніданку.
- Прилад не призначений для промислового і комерційного використання, а також для обробки нехарчових продуктів.
- Виробник не несе відповідальності за збитки, що виникли в результаті неправильного або не передбаченого цією Інструкцією використання.

## 3. Опис приладу

Мультитварка PMC 0517AD - це сучасний багатофункціональний прилад нового покоління для приготування їжі. Поєднуючи в собі функції плити, духової шафи, пароварки, пристрою для приготування йогурту, мультитварка допоможе Вам заощадити місце на кухні. З мультитваркою ви зможете легко і швидко приготувати свої улюблені страви.

Функція «МІЙ РЕЦЕПТ PLUS» створена спеціально для творчих людей. Завдяки можливості самостійно задавати температуру і час приготування, ця функція надасть Вам справді необмежені можливості для приготування різноманітних страв – від найпростіших до кулінарних шедеврів.

Ви швидко оціните перевагу функцій відстроченого старту і автопідігріву страв, які дозволять Вам приготувати страву до визначеного часу і зберегти її теплою після приготування.



### 3.1. Будова приладу

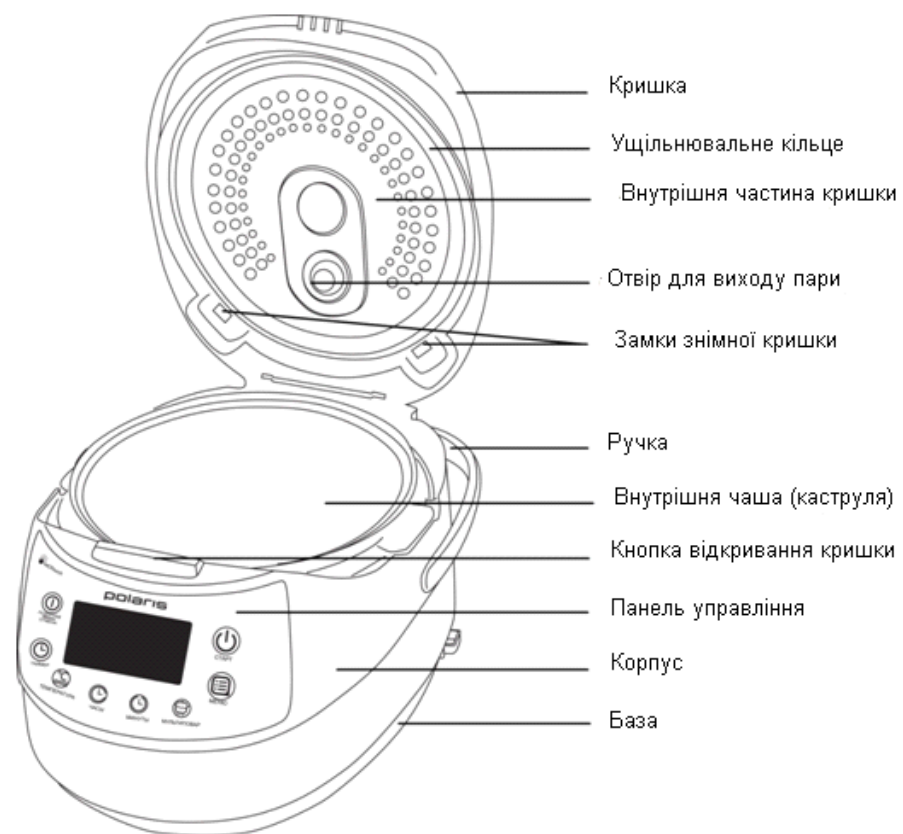

### Аксессуары



плоская ложка



мерная чашка

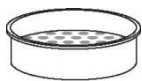

контейнер для варки на пару



столовая ложка

### 3.2 Панель керування та дисплей



“СТАРТ”

Сенсор активації режимів приготування.

**В режимі очікування в полі сенсора «Старт» постійно блиматиме червоний світловий індикатор.**

Виберіть програму за допомогою сенсора «Меню» (див. нижче). Для запуску програми торкніться та утримуйте сенсор «Старт» протягом двох секунд. Після запуску програми пролунає одноразовий звуковий

сигнал, на дисплеї з'явиться позначка  та загориться, не блимаючи, світлові індикатори сенсорів «Старт» та «Підігрів/Скасування».

“ПІДІГРІВ/СКАСУВАННЯ”

За допомогою цього сенсора можна контролювати процес приготування в будь-якому режимі, тобто при необхідності вимкнути мультиварку. Для скасування активованої програми натисніть та утримуйте кнопку протягом 2-х секунд. Після цього прилад перейде в режим очікування.

Якщо прилад знаходився в режимі очікування (програми не запуснені), утримання сенсора «ПІДІГРІВ/СКАСУВАННЯ» запускає режим підігріву з прямим відліком часу.

В режимі вибору програм торкання сенсора «ПІДІГРІВ/СКАСУВАННЯ» скасовує попередні налаштування та переводить прилад в режим очікування.

“МЕНЮ”

Цей сенсор служить для вибору однієї з 16-ти автоматичних програм приготування. Кожне наступне торкання переключує програми зі списку меню вперед на одну, при цьому назва вибраної програми блимає.

“ТАЙМЕР”

Функція призначена для встановлення часу відкладеного старту та доступна в усіх режимах.

|                     |  |
|---------------------|--|
| “ТЕМПЕРАТУРА”       | <p>Виберіть програму приготування за допомогою сенсора «МЕНЮ», налаштуйте параметри програми, потім торкніться сенсора “ТАЙМЕР”, на екрані з'явиться напис “Відкладений старт”. За допомогою сенсорів “ГОДИНИ” та “ХВИЛИНИ” виставте необхідний інтервал часу, на який необхідно відкласти старт.</p> <p>В режимі очікування утримуйте протягом 2-х секунд сенсор «ТАЙМЕР», це надає можливість увімкнути/вимкнути звукове сповіщення, при цьому пролунає одноразовий звуковий сигнал.</p> <p>За допомогою цього сенсора можна налаштувати необхідну температуру приготування в автопрограмі “СМАЖЕННЯ” та режимі “МІЙ РЕЦЕПТ”. У разі, якщо програмою не передбачена зміна температури – сенсор неактивний.</p> |
| “ГОДИНИ та ХВИЛИНИ” | <p>Дані сенсори дають можливість регулювати час приготування в автоматичних програмах, а також час і температуру в режимі «Мій рецепт» і «Смаження».</p>   |
| “ МІЙ РЕЦЕПТ”       | <p>Універсальна програма з ручним налаштуванням температури та часу для приготування будь-яких страв. Дає можливість самостійно налаштовувати необхідні значень температури та часу приготування. Для активації режиму торкніться сенсора.</p> <p>В режимі активної програми, утримання сенсора «МІЙ РЕЦЕПТ» скасовує перехід програми, що виконується, в режим підігріву після її завершення. При цьому жовтий індикатор у полі сенсора «ПІДІГРІВ/СКАСУВАННЯ» погасне. При повторному утриманні сенсора, жовтий індикатор загориться, сигналізуючи про перехід програми, що виконується, в режим підігрів після завершення зворотного відліку.</p>  |

**Увага:**

Мультиварка 0517AD має функцію “замок безпеки”, котра необхідна, в основному, задля запобігання несанкціонованого доступу до приладу маленьких дітей. **Робочі режими “СТАРТ” та “ПІДІГРІВ/СКАСУВАННЯ” активуються за допомогою тривалого 2-х секундного утримання сенсора.**

#### 4. Підготовка до експлуатації

1. Відкрийте упаковку, акуратно вийміть прилад, видаліть всі пакувальні та рекламні матеріали.
2. Вийміть всі аксесуари та керівництво з експлуатації.
3. Протріть корпус приладу вологою губкою.
4. Промийте чашу теплою мильною водою. Ретельно просушіть.

## 5. Експлуатація приладу

Перед початком експлуатації приладу уважно прочитайте інструкцію та дотримуйтесь її вказівок.

1. Відкрийте кришку приладу, натиснувши кнопку.
2. Перед початком приготування переконайтесь, що внутрішні та зовнішні частини приладу не містять в собі залишків упаковки та не забруднені. Переконайтесь також в тому, що між внутрішньою каструлею та нагрівальною поверхнею немає сторонніх предметів.
3. Помістіть необхідні продукти в чашу та встановіть її в мультиварку (при використанні програми «Смаження» встановіть пусту чашу, продукти, відповідно до рецепту, помістіть після нагрівання чаші та початку зворотного відліку).
4. Стежте, щоб чаша була правильно встановлена на нагрівальному елементі. Злегка повертайте внутрішню чашу в мультиварці зі сторони в сторону, поки вона не стане в необхідне положення на нагрівальній поверхні.
5. Під час першого вмикання приладу можлива поява диму, пов'язана з обгорянням залишків мастила, що використовується при виробництві.
6. Під час роботи приладу можуть чути звуки «клацання», що пов'язані з роботою реле. Наявність цього звукового ефекту являється нормальною роботою приладу та не свідчить про його несправність.
7. В залежності від режиму приготування, кришка приладу може залишатися відкритою чи закритою. Рекомендації щодо коректного положення кришки зазначені в описі кожного з режимів приготування. Під час приготування в режимі «СМАЖЕННЯ» необхідно використовувати мультиварку з відкритою кришкою, стежте за часом теплової обробки, періодично помішуючи продукти, щоб уникнути їх пригорання.
8. Включіть мультиварку в розетку. Не підключайте прилад у розетку в разі невиконання вищезазначених рекомендацій.
9. Виберіть відповідний режим приготування, за необхідності, задайте температуру та час.
10. Торкніться сенсора «СТАРТ» та утримуйте його понад 2 секунди. Загориться світловий індикатор сенсора «СТАРТ» і світловий індикатор сенсора «ПІДГРІВ/СКАСУВАННЯ», пролунає одноразовий звуковий сигнал, якщо це не було скасовано раніше. Після закінчення часу приготування прилад автоматично перейде в режим підтримання температури (за виключенням програми «ЙОГУРТ»), якщо це не було скасовано раніше. Світловий індикатор сенсора «ПІДГРІВ/СКАСУВАННЯ» при цьому буде світитися, а на дисплеї відобразатиметься прямий відлік часу.

### **Вимкнення звукового сигналу:**

Увімкніть прилад. На панелі почне блимати індикація сенсора «СТАРТ».

- Для вимкнення звукового сповіщення торкніться та утримуйте сенсор «ТАЙМЕР» протягом 2-х секунд.
- Після того, як пролунає одноразовий звуковий сигнал, звук під час торкання сенсорів у процесі виконання програми та після її закінчення буде вимкнений.
- Увімкнення звуку виконується в режимі очікування утримуванням сенсора «ТАЙМЕР».
- При від'єднанні приладу від мережі та наступному його ввімкненні, функція звукового сповіщення буде знову працювати за замовчуванням.

## 6.Опис програм

Мультиварка 0517AD має 16 автоматичних програм та багатофункціональний режим “ Мій рецепт ”. Значення налаштованої температури відображається лише в програмах, у яких можливо його змінювати.

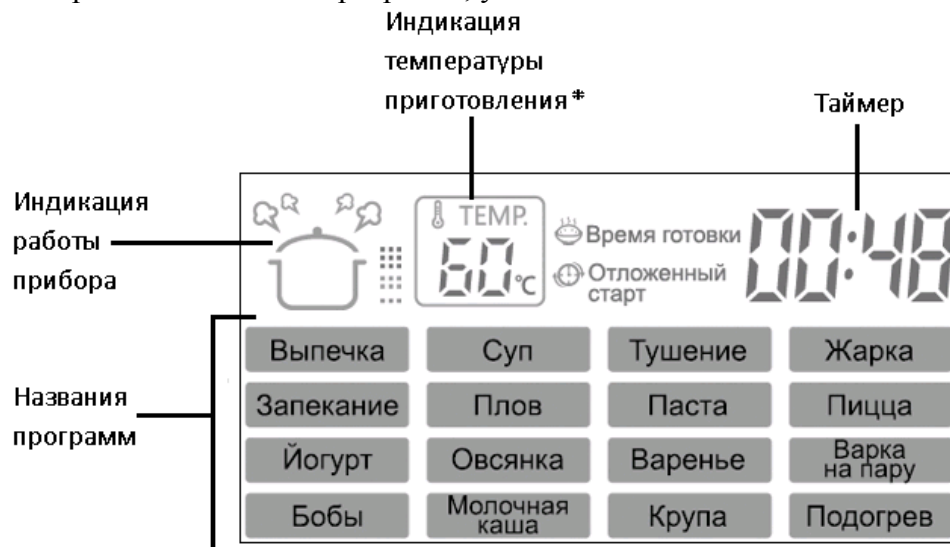

### Програма «Мій рецепт»

Програма “МІЙ РЕЦЕПТ” - це багатофункціональний режим, який дає можливість Вам приготувати безліч різноманітних страв. Для роботи в даному режимі необхідно вручну задати необхідні час і температуру приготування.

- Увімкніть прилад, при цьому індикатор сенсора «СТАРТ» почне блимати.
- Помістіть всі необхідні інгредієнти, згідно рецепту, в чашу. Дотримуйтесь вказівок розділу “Експлуатація приладу”.
- Торкніться сенсора «МІЙ РЕЦЕПТ», на дисплеї почнуть блимати індикатори температури та часу.
- На таймері, що блимає, буде зазначатися час за замовчуванням для цього режиму приготування – 5 хвилин. Діапазон часу приготування може варіювати від 5 хвилин до 12 годин, відповідно до рецепту страви, що готується.  
За допомогою сенсорів «ГОДИНИ» та «ХВИЛИНИ» необхідно змінити час приготування відповідно до рецепту страви, що готується: послідовно торкаючись сенсора «ГОДИНИ» налаштуйте години з кроком в 1 годину, торкаючись сенсора «ХВИЛИНИ» - хвилини - з кроком 5 хвилин.  
Під час налаштування часу приготування таймер на дисплеї блиматиме.
- У цьому режимі також можна вибрати температуру приготування. Температура приготування за замовчуванням 120°C. Для змінення температури приготування торкніться сенсора «ТЕМПЕРАТУРА», індикатор температури на екрані почне блимати. Послідовно

торкаючись сенсора «ТЕМПЕРАТУРА» налаштуйте температуру приготування відповідно до рецепту страви, що готується. Діапазон температури може варіювати від 35°C до 160°C, крок до 110°C становить 5°C, потім - 10°C.

- Змінити температуру та час приготування можна також під час виконання програми. Для цього утримуйте протягом 2-х секунд сенсори «ГОДИНИ» чи «ХВИЛИНИ» для змінення часу приготування або сенсор «ТЕМПЕРАТУРА» для змінення температури приготування. В залежності від вибраного параметру, на дисплеї буде блимати показник температури або таймер. Торкаючись відповідних сенсорів налаштуйте параметри. Через 30 секунд після торкання сенсорів програма продовжить роботу з новими налаштуваннями.
- Для запуску програми утримуйте протягом 2-х секунд сенсор «СТАРТ», на дисплеї з'явиться індикація , мультиварка розпочне приготування в заданому режимі. Також загориться індикатор сенсора «ПІДГРІВ/СКАСУВАННЯ», це значить, що після закінчення роботи програми прилад автоматично перейде в режим «ПІДГРІВ». Для вимкнення автоматичного переходу в режим «ПІДГРІВ» повторно торкніться та утримуйте сенсор «МІЙ РЕЦЕПТ», індикатор сенсора «ПІДГРІВ/СКАСУВАННЯ» погасне. При необхідності Ви можете знову активувати автоматичний перехід у режим «ПІДГРІВ», торкнувшись сенсора «МІЙ РЕЦЕПТ».
- Після нагрівання на дисплеї відобразатиметься зворотний відлік часу приготування.
- При необхідності можна зупинити проходження програми сенсором «ПІДГРІВ/СКАСУВАННЯ», при цьому прилад перейде в режим очікування.
- Після закінчення часу роботи мультиварки пролунає звуковий сигнал, якщо це не було скасовано раніше. Пристрій автоматично перейде в режим підтримання температури, якщо його не було скасовано раніше. В режимі автоматичного підігріву на дисплеї відобразатиметься прямий відлік часу, який показує, скільки часу страва підігрівається.
- Для вимкнення режиму підтримання температури утримуйте сенсор «ПІДГРІВ/СКАСУВАННЯ» протягом 2-х секунд, прилад перейде в режим очікування. Вимкніть пристрій.

### **Примітка:**

*Будь-ласка, контролюйте положення кришки відповідно до виду продуктів, які ви готуєте. Так, наприклад, під час приготування макаронних виробів рекомендується залишати кришку мультиварки відкритою, тому що в процесі приготування утворюється багато піни.*

### **Програма «Випічка»**

*Програма “Випічка” служить для випікання коржів, кексів, пирогів, запіканок і приготування інших страв.*

- Увімкніть прилад, при цьому індикатор сенсора «СТАРТ» почне блимати.
- Помістіть всі необхідні інгредієнти, згідно рецепту, в чашу. Дотримуйтесь вказівок розділу “Експлуатація приладу”.
- *Під час приготування в даному режимі рекомендується залишати кришку закритою. При неправильному положенні кришки результат може не відповідати потребам*
- Торкаючись сенсора “МЕНЮ” виберіть програму “ВИПІЧКА”, при цьому напис «ВИПІЧКА» на дисплеї і таймер будуть блимати.
- На таймері, що блимає, буде зазначатися час за замовчуванням для цього режиму приготування – 1 година. Діапазон часу приготування може варіювати від 30 хвилин до 3 годин 30 хвилин, відповідно до рецепту страви, що готується.

За допомогою сенсорів «ГОДИНИ» та «ХВИЛИНИ» необхідно змінити час приготування відповідно до рецепту страви, що готується: послідовно торкаючись сенсора «ГОДИНИ» налаштуйте години з кроком в 1 годину, торкаючись сенсора «ХВИЛИНИ» - хвилини - з кроком 10 хвилин.

Під час налаштування часу приготування таймер на дисплеї блиматиме.

- Змінити температуру та час приготування можна також під час виконання програми. Для цього утримуйте протягом 2-х секунд сенсори «ГОДИНИ» чи «ХВИЛИНИ» для змінення часу приготування, на дисплеї буде блимати таймер. Торкаючись відповідних сенсорів налаштуйте параметри. Через 30 секунд після торкання сенсорів програма продовжить роботу з новими налаштуваннями.
- Для запуску програми утримуйте протягом 2-х секунд сенсор «СТАРТ», на дисплеї з'явиться індикація , мультиварка розпочне приготування в заданому режимі.  
Також загориться індикатор сенсора « ПІДГРІВ/СКАСУВАННЯ», це значить, що після закінчення роботи програми прилад автоматично перейде в режим «ПІДГРІВ». Для вимкнення автоматичного переходу в режим «ПІДГРІВ» повторно торкніться та утримуйте сенсор «МІЙ РЕЦЕПТ», індикатор сенсора « ПІДГРІВ/СКАСУВАННЯ» погасне. При необхідності Ви можете знову активувати автоматичний перехід у режим «ПІДГРІВ», торкнувшись сенсора «МІЙ РЕЦЕПТ».
- На дисплеї відобразиться зворотний відлік часу приготування.
- При необхідності можна зупинити проходження програми сенсором «ПІДГРІВ/СКАСУВАННЯ», при цьому прилад перейде в режим очікування.
- Після закінчення часу роботи мультиварки пролунає звуковий сигнал, якщо це не було скасовано раніше. Пристрій автоматично перейде в режим підтримання температури, якщо його не було скасовано раніше. В режимі автоматичного підігріву на дисплеї відобразиться прямий відлік часу, який показує, скільки часу страва підігривається.
- Для вимкнення режиму підтримання температури утримуйте сенсор «ПІДГРІВ/СКАСУВАННЯ» протягом 2-х секунд, прилад перейде в режим очікування. Вимкніть пристрій.

## Програма «Суп»

*Програма “Суп” призначена для приготування супів, бульйонів та інших страв.*

- Увімкніть прилад, при цьому індикатор сенсора «СТАРТ» почне блимати.
- Помістіть всі необхідні інгредієнти, згідно рецепту, в чашу. Дотримуйтесь вказівок розділу “Експлуатація приладу”.
- *Під час приготування в даному режимі рекомендується залишати кришку закритою. При неправильному положенні кришки результат може не відповідати потребам.*
- Торкаючись сенсора “МЕНЮ” виберіть програму «СУП», при цьому напис «СУП» на дисплеї і таймер будуть блимати.
- На таймері, що блимає, буде зазначатися час за замовчуванням для цього режиму приготування – 1 година. Діапазон часу приготування може варіювати від 1 до 4 годин, відповідно до рецепту страви, що готується.  
За допомогою сенсорів «ГОДИНИ» та «ХВИЛИНИ» необхідно змінити час приготування відповідно до рецепту страви, що готується: послідовно торкаючись сенсора «ГОДИНИ» налаштуйте години з кроком в 1 годину, торкаючись сенсора «ХВИЛИНИ» - хвилини - з кроком 10 хвилин.

Під час налаштування часу приготування таймер на дисплеї блиматиме.

- Змінити температуру та час приготування можна також під час виконання програми. Для цього утримуйте протягом 2-х секунд сенсори «ГОДИНИ» чи «ХВИЛИНИ» для змінення часу приготування, на дисплеї буде блимати таймер. Торкаючись відповідних сенсорів налаштуйте параметри. Через 30 секунд після торкання сенсорів програма продовжить роботу з новими налаштуваннями.
- Для запуску програми утримуйте протягом 2-х секунд сенсор «СТАРТ», на дисплеї з'явиться індикація , мультиварка розпочне приготування в заданому режимі.  
Також загориться індикатор сенсора « ПІДГРІВ/СКАСУВАННЯ», це значить, що після закінчення роботи програми прилад автоматично перейде в режим «ПІДГРІВ». Для вимкнення автоматичного переходу в режим «ПІДГРІВ» повторно торкніться та утримуйте сенсор «МІЙ РЕЦЕПТ», індикатор сенсора « ПІДГРІВ/СКАСУВАННЯ» погасне. При необхідності Ви можете знову активувати автоматичний перехід у режим «ПІДГРІВ», торкнувшись сенсора «МІЙ РЕЦЕПТ».
- На дисплеї відобразатиметься зворотний відлік часу приготування.
- При необхідності можна зупинити проходження програми сенсором «ПІДГРІВ/СКАСУВАННЯ», при цьому прилад перейде в режим очікування.
- Після закінчення часу роботи мультиварки пролунає звуковий сигнал, якщо це не було скасовано раніше. Пристрій автоматично перейде в режим підтримання температури, якщо його не було скасовано раніше. В режимі автоматичного підігріву на дисплеї відобразатиметься прямий відлік часу, який показує, скільки часу страва підігрівається.
- Для вимкнення режиму підтримання температури утримуйте сенсор «ПІДГРІВ/СКАСУВАННЯ» протягом 2-х секунд, прилад перейде в режим очікування. Вимкніть пристрій.

## Програма «Тушкування»

*Даний режим призначений для приготування рагу, м'ясних і овочевих страв. Температура, що підтримується мультиваркою, дає можливість зберігати корисні властивості продуктів.*

- Увімкніть прилад, при цьому індикатор сенсора «СТАРТ» почне блимати.
- Помістіть всі необхідні інгредієнти, згідно рецепту, в чашу. Додайте трохи води, якщо це не зазначено в рецепті. Дотримуйтесь вказівок розділу «Експлуатація приладу».
- Наявність рідини в чаші обов'язкова.
- *Під час приготування в даному режимі рекомендується залишити кришку закритою. При неправильному положенні кришки результат може не відповідати потребам.*
- Послідовно торкаючись сенсора «МЕНЮ» виберіть програму «ТУШКУВАННЯ», при цьому напис «ТУШКУВАННЯ» на дисплеї і таймер будуть блимати.
- На таймері, що блимає, буде зазначатися час за замовчуванням для цього режиму приготування – 2 години. Діапазон часу приготування може варіювати від 1 до 8 годин, відповідно до рецепту страви, що готується.



За допомогою сенсорів «ГОДИНИ» та «ХВИЛИНИ» необхідно змінити час приготування відповідно до рецепту страви, що готується: послідовно торкаючись сенсора «ГОДИНИ» налаштуйте години з кроком в 1 годину, торкаючись сенсора «ХВИЛИНИ» - хвилини - з кроком 30 хвилин.

Під час налаштування часу приготування таймер на дисплеї блиматиме.

- Змінити температуру та час приготування можна також під час виконання програми. Для цього утримуйте протягом 2-х секунд сенсори «ГОДИНИ» чи «ХВИЛИНИ» для змінення часу приготування, на дисплеї буде блимати таймер. Торкаючись відповідних сенсорів налаштуйте параметри. Через 30 секунд після торкання сенсорів програма продовжить роботу з новими налаштуваннями.



- Для запуску програми утримуйте протягом 2-х секунд сенсор «СТАРТ», на дисплеї з'явиться індикація , мультиварка розпочне приготування в заданому режимі.

Також загориться індикатор сенсора « ПІДГРІВ/СКАСУВАННЯ», це значить, що після закінчення роботи програми прилад автоматично перейде в режим «ПІДГРІВ». Для вимкнення автоматичного переходу в режим «ПІДГРІВ» повторно торкніться та утримуйте сенсор «МІЙ РЕЦЕПТ», індикатор сенсора « ПІДГРІВ/СКАСУВАННЯ» погасне. При необхідності Ви можете знову активувати автоматичний перехід у режим «ПІДГРІВ», торкнувшись сенсора «МІЙ РЕЦЕПТ».

- На дисплеї відобразиться зворотний відлік часу приготування.
- При необхідності можна зупинити проходження програми сенсором «ПІДГРІВ/СКАСУВАННЯ», при цьому прилад перейде в режим очікування.
- Після закінчення часу роботи мультиварки пролунає звуковий сигнал, якщо це не було скасовано раніше. Пристрій автоматично перейде в режим підтримання температури, якщо його не було скасовано раніше. В режимі автоматичного підігріву на дисплеї відобразиться прямий відлік часу, який показує, скільки часу страва підігрівається.
- Для вимкнення режиму підтримання температури утримуйте сенсор «ПІДГРІВ/СКАСУВАННЯ» протягом 2-х секунд, прилад перейде в режим очікування. Вимкніть пристрій.

## Програма «Смаження»

*Режим “Смаження” служить для обсмажування продуктів. В залежності від рецепту та продуктів, що використовуються, можна вибрати необхідні часові та температурні режими.*

- Увімкніть прилад, при цьому індикатор сенсора «СТАРТ» почне блимати.
- Помістіть всі необхідні інгредієнти, згідно рецепту, в чашу. Дотримуйтесь вказівок розділу “Експлуатація приладу”.
- Під час приготування в даному режимі рекомендується залишати кришку відкритою. При неправильному положенні кришки результат може не відповідати потребам.
- Послідовно торкаючись сенсора «МЕНЮ» виберіть програму «СМАЖЕННЯ», при цьому напис «СМАЖЕННЯ» на дисплеї і таймер будуть блимати.
- На таймері, що блимає, буде зазначатися час за замовчуванням для цього режиму приготування – 15 хвилин. Діапазон часу приготування може варіювати від 10 хвилин до 1 години, відповідно до рецепту страви, що готується.

За допомогою сенсорів «ГОДИНИ» та «ХВИЛИНИ» необхідно змінити час приготування відповідно до рецепту страви, що готується: послідовно торкаючись сенсора «ГОДИНИ» налаштуйте години з кроком в 1 годину, торкаючись сенсора «ХВИЛИНИ» - хвилини - з кроком 5 хвилин.

Під час налаштування часу приготування таймер на дисплеї блиматиме.

- У цьому режимі також можна вибрати температуру приготування. Температура приготування за замовчуванням 160°C. Для змінення температури приготування торкніться сенсора «ТЕМПЕРАТУРА», індикатор температури на екрані почне блимати. Послідовно торкаючись сенсора «ТЕМПЕРАТУРА» налаштуйте температуру приготування відповідно до рецепту страви, що готується. Діапазон температури може варіювати від 100°C до 160°C, крок 10°C.
- Змінити температуру та час приготування можна також під час виконання програми. Для цього утримуйте протягом 2-х секунд сенсори «ГОДИНИ» чи «ХВИЛИНИ» для змінення часу приготування або сенсор «ТЕМПЕРАТУРА» для змінення температури приготування.



- Для запуску програми утримуйте протягом 2-х секунд сенсор «СТАРТ», на дисплеї з'явиться індикація , мультиварка розпочне приготування в заданому режимі.

Також загориться індикатор сенсора « ПІДГРІВ/СКАСУВАННЯ», це значить, що після закінчення роботи програми прилад автоматично перейде в режим «ПІДГРІВ». Для вимкнення автоматичного переходу в режим «ПІДГРІВ» повторно торкніться та утримуйте сенсор «МІЙ РЕЦЕПТ», індикатор сенсора « ПІДГРІВ/СКАСУВАННЯ» погасне. При необхідності Ви можете знову активувати автоматичний перехід у режим «ПІДГРІВ», торкнувшись сенсора «МІЙ РЕЦЕПТ».

- Після нагрівання пролунає звуковий сигнал, якщо це не було скасовано раніше, та на дисплеї відобразатиметься зворотний відлік часу приготування. Помістіть всі необхідні інгредієнти в чашу.

*У процесі смаження продукти необхідно помішувати та контролювати їх готовність.*

- При необхідності можна зупинити проходження програми сенсором «ПІДГРІВ/СКАСУВАННЯ», при цьому прилад перейде в режим очікування.
- Після закінчення часу роботи мультиварки пролунає звуковий сигнал, якщо це не було скасовано раніше. Пристрій автоматично перейде в режим підтримання температури, якщо його не було скасовано раніше. В режимі автоматичного підігріву на дисплеї відобразатиметься прямий відлік часу, який показує, скільки часу страва підігрівається.
- Для вимкнення режиму підтримання температури утримуйте сенсор «ПІДГРІВ/СКАСУВАННЯ» протягом 2-х секунд, прилад перейде в режим очікування. Вимкніть пристрій.

## Програма «Запікання»

*Режим “Запікання” служить для запікання овочів, м'яса, риби, приготування складних багатокомпонентних запіканок та інших страв.*

- Увімкніть прилад, при цьому індикатор сенсора «СТАРТ» почне блимати.
- Помістіть всі необхідні інгредієнти, згідно рецепту, в чашу. Дотримуйтесь вказівок розділу “Експлуатація приладу”.
- Під час приготування в даному режимі рекомендується залишити кришку закритою. При неправильному положенні кришки результат може не відповідати потребам

- Послідовно торкаючись сенсора «МЕНЮ» виберіть програму «ЗАПІКАННЯ», при цьому напис «ЗАПІКАННЯ» на дисплеї і таймер будуть блимати.
- На таймері, що блимає, буде зазначатися час за замовчуванням для цього режиму приготування – 45 хвилин. Діапазон часу приготування може варіювати від 20 хвилин до 2 годин 30 хвилин, відповідно до рецепту страви, що готується. За допомогою сенсорів «ГОДИНИ» та «ХВИЛИНИ» необхідно змінити час приготування відповідно до рецепту страви, що готується: послідовно торкаючись сенсора «ГОДИНИ» налаштуйте години з кроком в 1 годину, торкаючись сенсора «ХВИЛИНИ» - хвилини - з кроком 5 хвилин. Під час налаштування часу приготування таймер на дисплеї блиматиме.
- Змінити температуру та час приготування можна також під час виконання програми. Для цього утримуйте протягом 2-х секунд сенсор «ГОДИНИ» чи «ХВИЛИНИ» для змінення часу приготування, на дисплеї буде блимати таймер. Торкаючись відповідних сенсорів налаштуйте параметри. Через 30 секунд після торкання сенсорів програма продовжить роботу з новими налаштуваннями.
- Для запуску програми утримуйте протягом 2-х секунд сенсор «СТАРТ», на дисплеї з'явиться індикація , мультиварка розпочне приготування в заданому режимі. Також загориться індикатор сенсора « ПІДГРІВ/СКАСУВАННЯ», це значить, що після закінчення роботи програми прилад автоматично перейде в режим «ПІДГРІВ». Для вимкнення автоматичного переходу в режим «ПІДГРІВ» повторно торкніться та утримуйте сенсор «МІЙ РЕЦЕПТ», індикатор сенсора « ПІДГРІВ/СКАСУВАННЯ» погасне. При необхідності Ви можете знову активувати автоматичний перехід у режим «ПІДГРІВ», торкнувшись сенсора «МІЙ РЕЦЕПТ».
- На дисплеї відобразатиметься зворотний відлік часу приготування.
- При необхідності можна зупинити проходження програми сенсором «ПІДГРІВ/СКАСУВАННЯ», при цьому прилад перейде в режим очікування.
- Після закінчення часу роботи мультиварки пролунає звуковий сигнал, якщо це не було скасовано раніше. Пристрій автоматично перейде в режим підтримання температури, якщо його не було скасовано раніше. В режимі автоматичного підігріву на дисплеї відобразатиметься прямий відлік часу, який показує, скільки часу страва підігрівається.
- Для вимкнення режиму підтримання температури утримуйте сенсор «ПІДГРІВ/СКАСУВАННЯ» протягом 2-х секунд, прилад перейде в режим очікування. Вимкніть пристрій.

## Програма «Плов»

*Даний режим призначений для приготування плову.*

- Увімкніть прилад, при цьому індикатор сенсора «СТАРТ» почне блимати.
- Помістіть всі необхідні інгредієнти, згідно рецепту, в чашу. Дотримуйтесь вказівок розділу “Експлуатація приладу”.
- *Попереднє обсмаження інгредієнтів виконується в програмі «Смаження» відповідно до рецепту.*
- *Під час приготування в даному режимі рекомендується залишати кришку закритою. При неправильному положенні кришки результат може не відповідати потребам.*

- Послідовно торкаючись сенсора «МЕНЮ» виберіть програму «ПЛЮВ», при цьому напис «ПЛЮВ» на дисплеї і таймер будуть блимати.
- На таймері, що блимає, буде зазначатися час за замовчуванням для цього режиму приготування – 40 хвилин. Діапазон часу приготування може варіювати від 20 хвилин до 2 години, відповідно до рецепту страви, що готується.  
За допомогою сенсорів «ГОДИНИ» та «ХВИЛИНИ» необхідно змінити час приготування відповідно до рецепту страви, що готується: послідовно торкаючись сенсора «ГОДИНИ» налаштуйте години з кроком в 1 годину, торкаючись сенсора «ХВИЛИНИ» - хвилини - з кроком 5 хвилин.  
Під час налаштування часу приготування таймер на дисплеї блиматиме.
- Змінити температуру та час приготування можна також під час виконання програми. Для цього утримуйте протягом 2-х секунд сенсори «ГОДИНИ» чи «ХВИЛИНИ» для змінення часу приготування, на дисплеї буде блимати таймер. Торкаючись відповідних сенсорів налаштуйте параметри. Через 30 секунд після торкання сенсорів програма продовжить роботу з новими налаштуваннями.
- Для запуску програми утримуйте протягом 2-х секунд сенсор «СТАРТ», на дисплеї з'явиться індикація , мультиварка розпочне приготування в заданому режимі.  
Також загориться індикатор сенсора « ПІДГРІВ/СКАСУВАННЯ», це значить, що після закінчення роботи програми прилад автоматично перейде в режим «ПІДГРІВ». Для вимкнення автоматичного переходу в режим «ПІДГРІВ» повторно торкніться та утримуйте сенсор «МІЙ РЕЦЕПТ», індикатор сенсора « ПІДГРІВ/СКАСУВАННЯ» погасне. При необхідності Ви можете знову активувати автоматичний перехід у режим «ПІДГРІВ», торкнувшись сенсора «МІЙ РЕЦЕПТ».
- На дисплеї відобразатиметься зворотний відлік часу приготування.
- При необхідності можна зупинити проходження програми сенсором «ПІДГРІВ/СКАСУВАННЯ», при цьому прилад перейде в режим очікування.
- Ця програма автоматична. У разі, якщо продукт приготується раніше заданого часу (це контролюється наявністю води в страві, що готується), програма автоматично зупинить процес приготування.
- Після закінчення часу роботи мультиварки пролунає звуковий сигнал, якщо це не було скасовано раніше. Пристрій автоматично перейде в режим підтримання температури, якщо його не було скасовано раніше. В режимі автоматичного підігріву на дисплеї відобразатиметься прямий відлік часу, який показує, скільки часу страва підігрівається.
- Для вимкнення режиму підтримання температури утримуйте сенсор «ПІДГРІВ/СКАСУВАННЯ» протягом 2-х секунд, прилад перейде в режим очікування. Вимкніть пристрій.

## Програма «Паста»

*Даний режим призначений для приготування макаронних виробів.*

- Увімкніть прилад, при цьому індикатор сенсора «СТАРТ» почне блимати.
- Налийте воду в чашу. Дотримуйтесь вказівок розділу “ Експлуатація приладу”.
- *Під час приготування в даному режимі рекомендується залишати кришку відкритою, тому що при варці утворюється багато піни. При неправильному положенні кришки результат може не відповідати потребам.*

- Послідовно торкаючись сенсора «МЕНЮ» виберіть програму «ПАСТА», при цьому напис «ПАСТА» на дисплеї і таймер будуть блимати.
- На таймері, що блимає, буде зазначатися час за замовчуванням для цього режиму приготування – 8 хвилин. Діапазон часу приготування може варіювати від 8 до 20 хвилин, відповідно до рецепту страви, що готується, або вказівок зазначених на упаковці макаронних виробів.  
Послідовно торкаючись сенсора « ХВИЛИНИ» налаштуйте час з кроком 1 хвилина.  
Під час налаштування часу приготування таймер на дисплеї блиматиме.
- Змінити температуру та час приготування можна також під час виконання програми. Для цього утримуйте протягом 2-х секунд сенсори «ГОДИНИ» чи «ХВИЛИНИ» для змінення часу приготування, на дисплеї буде блимати таймер. Торкаючись відповідних сенсорів налаштуйте параметри. Через 30 секунд після торкання сенсорів програма продовжить роботу з новими налаштуваннями.
- Для запуску програми утримуйте протягом 2-х секунд сенсор «СТАРТ», на дисплеї з'явиться індикація , мультиварка розпочне приготування в заданому режимі.  
Також загориться індикатор сенсора « ПІДІГРІВ/СКАСУВАННЯ», це значить, що після закінчення роботи програми прилад автоматично перейде в режим «ПІДІГРІВ». Для вимкнення автоматичного переходу в режим «ПІДІГРІВ» повторно торкніться та утримуйте сенсор «МІЙ РЕЦЕПТ», індикатор сенсора « ПІДІГРІВ/СКАСУВАННЯ» погасне. При необхідності Ви можете знову активувати автоматичний перехід у режим «ПІДІГРІВ», торкнувшись сенсора «МІЙ РЕЦЕПТ».
- **Увага: До моменту закипання води необхідно тримати кришку приладу закритою.**
- Після закипання води пролунає звуковий сигнал, якщо це не було скасовано раніше. На дисплеї відобразатиметься зворотний відлік часу приготування.
- Відкрийте кришку та завантажте продукти у воду, що кипить. Не закривайте кришку приладу.
- При необхідності можна зупинити проходження програми сенсором «ПІДІГРІВ/СКАСУВАННЯ», при цьому прилад перейде в режим очікування.
- Після закінчення часу роботи мультиварки пролунає звуковий сигнал, якщо це не було скасовано раніше. Пристрій автоматично перейде в режим підтримання температури, якщо його не було скасовано раніше. В режимі автоматичного підігріву на дисплеї відобразатиметься прямиий відлік часу, який показує, скільки часу страва підігрівається.
- Для вимкнення режиму підтримання температури утримуйте сенсор «ПІДІГРІВ/СКАСУВАННЯ» протягом 2-х секунд, прилад перейде в режим очікування. Вимкніть пристрій.

## Програма «Піца»

*Даний режим призначений для приготування популярної італійської страви - піци.*

- Увімкніть прилад, при цьому індикатор сенсора «СТАРТ» почне блимати.
- Помістіть всі необхідні інгредієнти, згідно рецепту, в чашу. Дотримуйтесь вказівок розділу “Експлуатація приладу”.
- *Під час приготування в даному режимі рекомендується залишати кришку закритою. При неправильному положенні кришки результат може не відповідати потребам.*

- Послідовно торкаючись сенсора «МЕНЮ» виберіть програму «ПЩА», при цьому напис «ПЩА» на дисплеї і таймер будуть блимати.
- На таймері, що блимає, буде зазначатися час за замовчуванням для цього режиму приготування – 30 хвилин. Діапазон часу приготування може варіювати від 20 хвилин до 1 години, відповідно до рецепту страви, що готується. За допомогою сенсорів «ГОДИНИ» та «ХВИЛИНИ» необхідно змінити час приготування відповідно до рецепту страви, що готується: послідовно торкаючись сенсора «ГОДИНИ» налаштуйте години з кроком в 1 годину, торкаючись сенсора «ХВИЛИНИ» - хвилини - з кроком 5 хвилин. Під час налаштування часу приготування таймер на дисплеї блиматиме.
- Змінити температуру та час приготування можна також під час виконання програми. Для цього утримуйте протягом 2-х секунд сенсори «ГОДИНИ» чи «ХВИЛИНИ» для змінення часу приготування, на дисплеї буде блимати таймер. Торкаючись відповідних сенсорів налаштуйте параметри. Через 30 секунд після торкання сенсорів програма продовжить роботу з новими налаштуваннями.
- Для запуску програми утримуйте протягом 2-х секунд сенсор «СТАРТ», на дисплеї з'явиться індикація , мультиварка розпочне приготування в заданому режимі. Також загориться індикатор сенсора « ПІДІГРІВ/СКАСУВАННЯ», це значить, що після закінчення роботи програми прилад автоматично перейде в режим «ПІДІГРІВ». Для вимкнення автоматичного переходу в режим «ПІДІГРІВ» повторно торкніться та утримуйте сенсор «МІЙ РЕЦЕПТ», індикатор сенсора « ПІДІГРІВ/СКАСУВАННЯ» погасне. При необхідності Ви можете знову активувати автоматичний перехід у режим «ПІДІГРІВ», торкнувшись сенсора «МІЙ РЕЦЕПТ».
- Після нагрівання на дисплеї відобразиться зворотний відлік часу приготування.
- При необхідності можна зупинити проходження програми сенсором «ПІДІГРІВ/СКАСУВАННЯ», при цьому прилад перейде в режим очікування.
- Після закінчення часу роботи мультиварки пролунає звуковий сигнал, якщо це не було скасовано раніше. Пристрій автоматично перейде в режим підтримання температури, якщо його не було скасовано раніше. В режимі автоматичного підігріву на дисплеї відобразиться прямий відлік часу, який показує, скільки часу страва підігрівається.
- Для вимкнення режиму підтримання температури утримуйте сенсор «ПІДІГРІВ/СКАСУВАННЯ» протягом 2-х секунд, прилад перейде в режим очікування. Вимкніть пристрій.

## Програма «Йогурт»

*В режимі “Йогурт” підтримується постійна температура (+38 - +40°C), необхідна для росту біфідобактерій та отримання в результаті прекрасного йогурту з закваски та молока.*

- Увімкніть прилад, при цьому індикатор сенсора «СТАРТ» почне блимати.
- Помістіть всі необхідні інгредієнти, згідно рецепту, в ємність для йогурту та поставте їх у чашу. Дотримуйтесь вказівок розділу “Експлуатація приладу”.
- *Під час приготування в даному режимі рекомендується залишити кришку закритою. При неправильному положенні кришки результат може не відповідати потребам.*

- Послідовно торкаючись сенсора «МЕНЮ» виберіть програму «ЙОГУРТ», при цьому напис «ЙОГУРТ» на дисплеї і таймер будуть блимати.
- На таймері, що блимає, буде зазначатися час за замовчуванням для цього режиму приготування – 8 годин. Діапазон часу приготування може варіювати від 6 до 12 годин, відповідно до рецепту страви, що готується.  
За допомогою сенсорів «ГОДИНИ» та «ХВИЛИНИ» необхідно змінити час приготування відповідно до рецепту страви, що готується: послідовно торкаючись сенсора «ГОДИНИ» налаштуйте години з кроком в 1 годину, торкаючись сенсора «ХВИЛИНИ» - хвилини - з кроком 30 хвилин.  
Під час налаштування часу приготування таймер на дисплеї блиматиме.
- Змінити температуру та час приготування можна також під час виконання програми. Для цього утримуйте протягом 2-х секунд сенсори «ГОДИНИ» чи «ХВИЛИНИ» для змінення часу приготування, на дисплеї буде блимати таймер. Торкаючись відповідних сенсорів налаштуйте параметри. Через 30 секунд після торкання сенсорів програма продовжить роботу з новими налаштуваннями.
- Для запуску програми утримуйте протягом 2-х секунд сенсор «СТАРТ», на дисплеї з'явиться індикація , мультиварка розпочне приготування в заданому режимі.
- На дисплеї відобразатиметься зворотний відлік часу приготування.
- При необхідності можна зупинити проходження програми сенсором «ПІДГРІВ/СКАСУВАННЯ», при цьому прилад перейде в режим очікування.
- Після закінчення часу роботи програми пролунає звуковий сигнал, якщо це не було скасовано раніше. Після закінчення виконання програми «ЙОГУРТ» пристрій НЕ переходить в автоматичний режим підтримання температури. Мультиварка перейде в режим очікування.

### **Програма «Вівсянка»**

*Спеціальний режим призначений для швидкого приготування здорового та корисного сніданку. Завдяки оптимальним температурним режимам каша не підгорить та збереже всі свої корисні властивості.*

- Увімкніть прилад, при цьому індикатор сенсора «СТАРТ» почне блимати.
- Помістіть всі необхідні інгредієнти, згідно рецепту, в чашу. Дотримуйтесь вказівок розділу “Експлуатація приладу”.
- *Під час приготування в даному режимі рекомендується залишати кришку закритою. При неправильному положенні кришки результат може не відповідати потребам.*
- Послідовно торкаючись сенсора «МЕНЮ» виберіть програму «ВІВСЯНКА», при цьому напис «ВІВСЯНКА» на дисплеї і таймер будуть блимати.
- На таймері, що блимає, буде зазначатися час за замовчуванням для цього режиму приготування – 30 хвилин. Діапазон часу приготування може варіювати від 15 хвилин до 1 години, відповідно до рецепту страви, що готується.  
За допомогою сенсорів «ГОДИНИ» та «ХВИЛИНИ» необхідно змінити час приготування відповідно до рецепту страви, що готується: послідовно торкаючись сенсора «ГОДИНИ» налаштуйте години з кроком в 1 годину, торкаючись сенсора «ХВИЛИНИ» - хвилини - з кроком 5 хвилин.  
Під час налаштування часу приготування таймер на дисплеї блиматиме.

- Змінити температуру та час приготування можна також під час виконання програми. Для цього утримуйте протягом 2-х секунд сенсори «ГОДИНИ» чи «ХВИЛИНИ» для змінення часу приготування, на дисплеї буде блимати таймер. Торкаючись відповідних сенсорів налаштуйте параметри. Через 30 секунд після торкання сенсорів програма продовжить роботу з новими налаштуваннями.
- Для запуску програми утримуйте протягом 2-х секунд сенсор «СТАРТ», на дисплеї з'явиться індикація , мультиварка розпочне приготування в заданому режимі.  
Також загориться індикатор сенсора « ПІДГРІВ/СКАСУВАННЯ», це значить, що після закінчення роботи програми прилад автоматично перейде в режим «ПІДГРІВ». Для вимкнення автоматичного переходу в режим «ПІДГРІВ» повторно торкніться та утримуйте сенсор «МІЙ РЕЦЕПТ», індикатор сенсора « ПІДГРІВ/СКАСУВАННЯ» погасне. При необхідності Ви можете знову активувати автоматичний перехід у режим «ПІДГРІВ», торкнувшись сенсора «МІЙ РЕЦЕПТ».
- На дисплеї відобразатиметься зворотний відлік часу приготування.
- При необхідності можна зупинити проходження програми сенсором «ПІДГРІВ/СКАСУВАННЯ», при цьому прилад перейде в режим очікування.
- Після закінчення часу роботи мультиварки пролунає звуковий сигнал, якщо це не було скасовано раніше. Пристрій автоматично перейде в режим підтримання температури, якщо його не було скасовано раніше. В режимі автоматичного підігріву на дисплеї відобразатиметься прямий відлік часу, який показує, скільки часу страва підігрівається.
- Для вимкнення режиму підтримання температури утримуйте сенсор «ПІДГРІВ/СКАСУВАННЯ» протягом 2-х секунд, прилад перейде в режим очікування. Вимкніть пристрій.

## Програма «Варення»

*Режим призначений для приготування варення.*

- Увімкніть прилад, при цьому індикатор сенсора «СТАРТ» почне блимати.
- Помістіть всі необхідні інгредієнти, згідно рецепту, в чашу. Дотримуйтесь вказівок розділу “Експлуатація приладу”. Наявність рідини в чаші обов'язкова.
- *Під час приготування в даному режимі після закипання рекомендується залишати кришку відкритою та періодично помішувати продукти, оскільки може утворюватися піна. При неправильному положенні кришки результат може не відповідати потребам.*
- Послідовно торкаючись сенсора «МЕНЮ» виберіть програму «ВАРЕННЯ», при цьому напис «ВАРЕННЯ» на дисплеї і таймер будуть блимати.
- На таймері, що блимає, буде зазначатися час за замовчуванням для цього режиму приготування – 1 година. Діапазон часу приготування може варіювати від 1 до 4 годин, відповідно до рецепту страви, що готується.  
За допомогою сенсорів «ГОДИНИ» та «ХВИЛИНИ» необхідно змінити час приготування відповідно до рецепту страви, що готується: послідовно торкаючись сенсора «ГОДИНИ» налаштуйте години з кроком в 1 годину, торкаючись сенсора «ХВИЛИНИ» - хвилини - з кроком 5 хвилин.  
Під час налаштування часу приготування таймер на дисплеї блиматиме.



- Змінити температуру та час приготування можна також під час виконання програми. Для цього утримуйте протягом 2-х секунд сенсори «ГОДИНИ» чи «ХВИЛИНИ» для змінення часу приготування, на дисплеї буде блимати таймер. Торкаючись відповідних сенсорів налаштуйте параметри. Через 30 секунд після торкання сенсорів програма продовжить роботу з новими налаштуваннями.
- Для запуску програми утримуйте протягом 2-х секунд сенсор «СТАРТ», на дисплеї з'явиться індикація , мультиварка розпочне приготування в заданому режимі. Також загориться індикатор сенсора « ПІДГРІВ/СКАСУВАННЯ», це значить, що після закінчення роботи програми прилад автоматично перейде в режим «ПІДГРІВ». Для вимкнення автоматичного переходу в режим «ПІДГРІВ» повторно торкніться та утримуйте сенсор «МІЙ РЕЦЕПТ», індикатор сенсора « ПІДГРІВ/СКАСУВАННЯ» погасне. При необхідності Ви можете знову активувати автоматичний перехід у режим «ПІДГРІВ», торкнувшись сенсора «МІЙ РЕЦЕПТ».
- На дисплеї відобразатиметься зворотний відлік часу приготування.
- При необхідності можна зупинити проходження програми сенсором «ПІДГРІВ/СКАСУВАННЯ», при цьому прилад перейде в режим очікування.
- Після закінчення часу роботи мультиварки пролунає звуковий сигнал, якщо це не було скасовано раніше. Пристрій автоматично перейде в режим підтримання температури, якщо його не було скасовано раніше. В режимі автоматичного підігріву на дисплеї відобразатиметься прямий відлік часу, який показує, скільки часу страва підігрівається.
- Для вимкнення режиму підтримання температури утримуйте сенсор «ПІДГРІВ/СКАСУВАННЯ» протягом 2-х секунд, прилад перейде в режим очікування. Вимкніть пристрій.

## Програма «Варка на пару»

*Мультиварка 0517AD може бути заміником традиційної пароварки на Вашій кухні. Програма “Варка на пару” дозволяє готувати страви на пару, завдяки чому зберігаються вітаміни та користі властивості продуктів. Спеціальний піддон-пароварка входить в комплектацію приладу.*

- Увімкніть прилад, при цьому індикатор сенсора «СТАРТ» почне блимати.
- Наповніть чашу водою не більш, ніж на 1/3 об'єму. Помістіть всі необхідні інгредієнти у контейнер для варки на пару, згідно рецепту, помістіть контейнер в чашу. Дотримуйтесь вказівок розділу «Експлуатація приладу». Наявність рідини в чаші обов'язкова.
- Під час приготування в даному режимі рекомендується залишати кришку закритою. При неправильному положенні кришки результат може не відповідати потребам.
- Послідовно торкаючись сенсора «МЕНЮ» виберіть програму «ВАРКА НА ПАРУ», при цьому напис « ВАРКА НА ПАРУ» на дисплеї і таймер будуть блимати.
- На таймері, що блимає, буде зазначатися час за замовчуванням для цього режиму приготування – 5 хвилин. Діапазон часу приготування може варіювати від 5 хвилин до 1 години, відповідно до рецепту страви, що готується.
- За допомогою сенсорів «ГОДИНИ» та «ХВИЛИНИ» необхідно змінити час приготування відповідно до рецепту страви, що готується: послідовно торкаючись сенсора «ГОДИНИ» налаштуйте години з кроком в 1 годину, торкаючись сенсора «ХВИЛИНИ» - хвилини - з кроком 1 хвилини.
- Під час налаштування часу приготування таймер на дисплеї блиматиме.

- Змінити температуру та час приготування можна також під час виконання програми. Для цього утримуйте протягом 2-х секунд сенсор «ГОДИНИ» чи «ХВИЛИНИ» для змінення часу приготування, на дисплеї буде блимати таймер. Торкаючись відповідних сенсорів налаштуйте параметри. Через 30 секунд після торкання сенсорів програма продовжить роботу з новими налаштуваннями.
- Для запуску програми утримуйте протягом 2-х секунд сенсор «СТАРТ», на дисплеї з'явиться індикація , мультиварка розпочне приготування в заданому режимі.
- Також загориться індикатор сенсора «ПІДГРІВ/СКАСУВАННЯ», це значить, що після закінчення роботи програми прилад автоматично перейде в режим «ПІДГРІВ». Для вимкнення автоматичного переходу в режим «ПІДГРІВ» повторно торкніться та утримуйте сенсор «МІЙ РЕЦЕПТ», індикатор сенсора «ПІДГРІВ/СКАСУВАННЯ» погасне. При необхідності Ви можете знову активувати автоматичний перехід у режим «ПІДГРІВ», торкнувшись сенсора «МІЙ РЕЦЕПТ».
- Після прогрівання та закипання води на дисплеї відобразатиметься зворотний відлік часу приготування.
- При необхідності можна зупинити проходження програми сенсором «ПІДГРІВ/СКАСУВАННЯ», при цьому прилад перейде в режим очікування.
- Після закінчення часу роботи мультиварки пролунає звуковий сигнал, якщо це не було скасовано раніше. Пристрій автоматично перейде в режим підтримання температури, якщо його не було скасовано раніше. В режимі автоматичного підігріву на дисплеї відобразатиметься прямий відлік часу, який показує, скільки часу страва підігрівається.
- Для вимкнення режиму підтримання температури утримуйте сенсор «ПІДГРІВ/СКАСУВАННЯ» протягом 2-х секунд, прилад перейде в режим очікування. Вимкніть пристрій.

## Програма «Боби»

*Режим призначений для приготування наваристих супів та гарнірів із бобових, котрі потребують тривалої теплової обробки.*

- Увімкніть прилад, при цьому індикатор сенсора «СТАРТ» почне блимати.
- Помістіть всі необхідні інгредієнти, згідно рецепту, в чашу. Дотримуйтесь вказівок розділу “Експлуатація приладу”. Наявність рідини в чаші обов'язкова.
- *Під час приготування в даному режимі рекомендується залишати кришку закритою. При неправильному положенні кришки результат може не відповідати потребам.*
- Послідовно торкаючись сенсора «МЕНЮ» виберіть програму «БОБИ», при цьому напис «БОБИ» на дисплеї і таймер будуть блимати.
- На таймері, що блимає, буде зазначатися час за замовчуванням для цього режиму приготування – 1 година. Діапазон часу приготування може варіювати від 1 до 4 годин, відповідно до рецепту страви, що готується.
- За допомогою сенсорів «ГОДИНИ» та «ХВИЛИНИ» необхідно змінити час приготування відповідно до рецепту страви, що готується: послідовно торкаючись сенсора «ГОДИНИ» налаштуйте години з кроком в 1 годину, торкаючись сенсора «ХВИЛИНИ» - хвилини - з кроком 10 хвилин.
- Під час налаштування часу приготування таймер на дисплеї блиматиме.

- Змінити температуру та час приготування можна також під час виконання програми. Для цього утримуйте протягом 2-х секунд сенсори «ГОДИНИ» чи «ХВИЛИНИ» для змінення часу приготування, на дисплеї буде блимати таймер. Торкаючись відповідних сенсорів налаштуйте параметри. Через 30 секунд після торкання сенсорів програма продовжить роботу з новими налаштуваннями.
- Для запуску програми утримуйте протягом 2-х секунд сенсор «СТАРТ», на дисплеї з'явиться індикація , мультиварка розпочне приготування в заданому режимі.
- Також загориться індикатор сенсора «ПІДГРІВ/СКАСУВАННЯ», це значить, що після закінчення роботи програми прилад автоматично перейде в режим «ПІДГРІВ». Для вимкнення автоматичного переходу в режим «ПІДГРІВ» повторно торкніться та утримуйте сенсор «МІЙ РЕЦЕПТ», індикатор сенсора «ПІДГРІВ/СКАСУВАННЯ» погасне. При необхідності Ви можете знову активувати автоматичний перехід у режим «ПІДГРІВ», торкнувшись сенсора «МІЙ РЕЦЕПТ».
- На дисплеї відобразатиметься зворотний відлік часу приготування.
- При необхідності можна зупинити проходження програми сенсором «ПІДГРІВ/СКАСУВАННЯ», при цьому прилад перейде в режим очікування.
- Після закінчення часу роботи мультиварки пролунає звуковий сигнал, якщо це не було скасовано раніше. Пристрій автоматично перейде в режим підтримання температури, якщо його не було скасовано раніше. В режимі автоматичного підігріву на дисплеї відобразатиметься прямий відлік часу, який показує, скільки часу страва підігривається.
- Для вимкнення режиму підтримання температури утримуйте сенсор «ПІДГРІВ/СКАСУВАННЯ» протягом 2-х секунд, прилад перейде в режим очікування. Вимкніть пристрій.

## Програма «Молочна каша»

*Режим призначений для приготування молочних супів і каш.*

- Увімкніть прилад, при цьому індикатор сенсора «СТАРТ» почне блимати.
- Помістіть всі необхідні інгредієнти, згідно рецепту, в чашу. Дотримуйтесь вказівок розділу “Експлуатація приладу”.
- *Під час приготування в даному режимі рекомендується залишати кришку закритою. При неправильному положенні кришки результат може не відповідати потребам.*
- Послідовно торкаючись сенсора «МЕНЮ» виберіть програму «МОЛОЧНА КАША», при цьому напис «МОЛОЧНА КАША» на дисплеї і таймер будуть блимати.
- На таймері, що блимає, буде зазначатися час за замовчуванням для цього режиму приготування – 1 година. Діапазон часу приготування може варіювати від 10 хвилин до 1 години 30 хвилин, відповідно до рецепту страви, що готується та початкової температури інгредієнтів. При використанні охолодженого молока необхідно збільшити рекомендований у рецепті час.
- За допомогою сенсорів «ГОДИНИ» та «ХВИЛИНИ» необхідно змінити час приготування відповідно до рецепту страви, що готується: послідовно торкаючись сенсора «ГОДИНИ» налаштуйте години з кроком в 1 годину, торкаючись сенсора «ХВИЛИНИ» - хвилини - з кроком 5 хвилин.

- Під час налаштування часу приготування таймер на дисплеї блиматиме.
- Змінити температуру та час приготування можна також під час виконання програми. Для цього утримуйте протягом 2-х секунд сенсори «ГОДИНИ» чи «ХВИЛИНИ» для змінення часу приготування, на дисплеї буде блимати таймер. Торкаючись відповідних сенсорів налаштуйте параметри. Через 30 секунд після торкання сенсорів програма продовжить роботу з новими налаштуваннями.
- Для запуску програми утримуйте протягом 2-х секунд сенсор «СТАРТ», на дисплеї з'явиться індикація , мультиварка розпочне приготування в заданому режимі.
- Також загориться індикатор сенсора «ПІДГРІВ/СКАСУВАННЯ», це значить, що після закінчення роботи програми прилад автоматично перейде в режим «ПІДГРІВ». Для вимкнення автоматичного переходу в режим «ПІДГРІВ» повторно торкніться та утримуйте сенсор «МІЙ РЕЦЕПТ», індикатор сенсора «ПІДГРІВ/СКАСУВАННЯ» погасне. При необхідності Ви можете знову активувати автоматичний перехід у режим «ПІДГРІВ», торкнувшись сенсора «МІЙ РЕЦЕПТ».
- На дисплеї відобразатиметься зворотний відлік часу приготування.
- При необхідності можна зупинити проходження програми сенсором «ПІДГРІВ/СКАСУВАННЯ», при цьому прилад перейде в режим очікування.
- Після закінчення часу роботи мультиварки пролунає звуковий сигнал, якщо це не було скасовано раніше. Пристрій автоматично перейде в режим підтримання температури, якщо його не було скасовано раніше. В режимі автоматичного підігріву на дисплеї відобразатиметься прямий відлік часу, який показує, скільки часу страва підігривається.
- Для режиму “Молочна каша” рекомендується залишати страву в режимі «Підігрів» на 10-15 хвилин після закінчення роботи основної програми.
- Для вимкнення режиму підтримання температури утримуйте сенсор «ПІДГРІВ/СКАСУВАННЯ» протягом 2-х секунд, прилад перейде в режим очікування. Вимкніть пристрій.

## Програма «Крупа»

*Режим призначений для приготування корисних гарнірів із круп. Оптимальні температурні параметри та рівномірне нагрівання чаші з усіх боків дає можливість приготувати чудові розсипчасті гарніри.*

- Увімкніть прилад, при цьому індикатор сенсора «СТАРТ» почне блимати.
- Помістіть всі необхідні інгредієнти, згідно рецепту, в чашу. Дотримуйтесь вказівок розділу “Експлуатація приладу”.
- Під час приготування в даному режимі рекомендується залишати кришку закритою. При неправильному положенні кришки результат може не відповідати потребам.
- Послідовно торкаючись сенсора «МЕНЮ» виберіть програму «КРУПА», при цьому напис «КРУПА» на дисплеї і таймер будуть блимати.
- На таймері, що блимає, буде зазначатися час за замовчуванням для цього режиму приготування – 40 хвилин. Діапазон часу приготування може варіювати від 20 хвилин до 1 години, відповідно до рецепту страви, що готується.
- За допомогою сенсорів «ГОДИНИ» та «ХВИЛИНИ» необхідно змінити час приготування відповідно до рецепту страви, що готується: послідовно торкаючись сенсора «ГОДИНИ» налаштуйте години з кроком в 1 годину, торкаючись сенсора «ХВИЛИНИ» - хвилини - з кроком 5 хвилин.

- Під час налаштування часу приготування таймер на дисплеї блиматиме.
- Змінити температуру та час приготування можна також під час виконання програми. Для цього утримуйте протягом 2-х секунд сенсори «ГОДИНИ» чи «ХВИЛИНИ» для змінення часу приготування, на дисплеї буде блимати таймер. Торкаючись відповідних сенсорів налаштуйте параметри. Через 30 секунд після торкання сенсорів програма продовжить роботу з новими налаштуваннями.
- Для запуску програми утримуйте протягом 2-х секунд сенсор «СТАРТ», на дисплеї з'явиться індикація , мультиварка розпочне приготування в заданому режимі.
- Також загориться індикатор сенсора «ПІДГРІВ/СКАСУВАННЯ», це значить, що після закінчення роботи програми прилад автоматично перейде в режим «ПІДГРІВ». Для вимкнення автоматичного переходу в режим «ПІДГРІВ» повторно торкніться та утримуйте сенсор «МІЙ РЕЦЕПТ», індикатор сенсора «ПІДГРІВ/СКАСУВАННЯ» погасне. При необхідності Ви можете знову активувати автоматичний перехід у режим «ПІДГРІВ», торкнувшись сенсора «МІЙ РЕЦЕПТ».
- На дисплеї відобразатиметься зворотний відлік часу приготування.
- При необхідності можна зупинити проходження програми сенсором «ПІДГРІВ/СКАСУВАННЯ», при цьому прилад перейде в режим очікування.
- Ця програма автоматична. У разі, якщо продукт приготується раніше заданого часу (це контролюється наявністю води в страві, що готується), програма автоматично зупинить процес приготування.
- Після закінчення часу роботи мультиварки пролунає звуковий сигнал, якщо це не було скасовано раніше. Пристрій автоматично перейде в режим підтримання температури, якщо його не було скасовано раніше. В режимі автоматичного підігріву на дисплеї відобразатиметься прямиий відлік часу, який показує, скільки часу страва підігрівається.
- Для режиму «Крупа» рекомендується залишати страву в режимі «Підігрів» на 10-15 хвилин після закінчення роботи основної програми. Для вимкнення режиму підтримання температури утримуйте сенсор «ПІДГРІВ/СКАСУВАННЯ» протягом 2-х секунд, прилад перейде в режим очікування. Вимкніть пристрій.

## Програма «Підігрів»

*Режим використовується для розігрівання готових страв.*

- Увімкніть прилад, при цьому індикатор сенсора «СТАРТ» почне блимати.
- Помістіть всі необхідні інгредієнти, згідно рецепту, в чашу. Дотримуйтесь вказівок розділу «Експлуатація приладу».
- Під час приготування в даному режимі рекомендується залишати кришку закритою. При неправильному положенні кришки результат може не відповідати потребам.
- Послідовно торкаючись сенсора «МЕНЮ» виберіть програму «ПІДГРІВ», при цьому напис «ПІДГРІВ» на дисплеї і таймер будуть блимати.
- На таймері, що блимає, буде зазначатися час за замовчуванням для цього режиму приготування – 20 хвилин. Діапазон часу приготування може варіювати від 10 хвилин до 1 години, відповідно до рецепту страви, що готується.

- За допомогою сенсорів «ГОДИНИ» та «ХВИЛИНИ» необхідно встановити достатній час розігрівання, виходячи з об'єму та початкової температури страви: послідовно торкаючись сенсора «ГОДИНИ» налаштуйте години з кроком в 1 годину, торкаючись сенсора «ХВИЛИНИ» - хвилини - з кроком 5 хвилин.
- Під час налаштування часу приготування таймер на дисплеї блиматиме.
- Змінити температуру та час приготування можна також під час виконання програми. Для цього утримуйте протягом 2-х секунд сенсори «ГОДИНИ» чи «ХВИЛИНИ» для змінення часу приготування, на дисплеї буде блимати таймер. Торкаючись відповідних сенсорів налаштуйте параметри. Через 30 секунд після торкання сенсорів програма продовжить роботу з новими налаштуваннями.
- Для запуску програми утримуйте протягом 2-х секунд сенсор «СТАРТ», на дисплеї з'явиться індикація , мультиварка розпочне приготування в заданому режимі.
- Також загориться індикатор сенсора «ПІДГРІВ/СКАСУВАННЯ», це значить, що після закінчення роботи програми прилад автоматично перейде в режим «ПІДГРІВ». Для вимкнення автоматичного переходу в режим «ПІДГРІВ» повторно торкніться та утримуйте сенсор «МІЙ РЕЦЕПТ», індикатор сенсора «ПІДГРІВ/СКАСУВАННЯ» погасне. При необхідності Ви можете знову активувати автоматичний перехід у режим «ПІДГРІВ», торкнувшись сенсора «МІЙ РЕЦЕПТ».
- На дисплеї відобразатиметься зворотний відлік часу приготування.
- При необхідності можна зупинити проходження програми сенсором «ПІДГРІВ/СКАСУВАННЯ», при цьому прилад перейде в режим очікування.
- Після закінчення часу роботи мультиварки пролунає звуковий сигнал, якщо це не було скасовано раніше. Пристрій автоматично перейде в режим підтримання температури, якщо його не було скасовано раніше. В режимі автоматичного підігріву на дисплеї відобразатиметься прямий відлік часу, який показує, скільки часу страву підігрівається.
- Для вимкнення режиму підтримання температури утримуйте сенсор «ПІДГРІВ/СКАСУВАННЯ» протягом 2-х секунд, прилад перейде в режим очікування.
- Вимкніть пристрій.

**Рецепти для приготування в мультиварці РМС 0517AD Ви можете знайти в розділі «Рецепти для мультиварок» на сайті [www.polar.ru](http://www.polar.ru)**

### **Функція “Відкладений старт”**

*Функція «Відкладений старт» дає можливість приготувати їжу в зазначений час. Однак, будь ласка, не відкладайте старт на довгий термін, якщо серед інгредієнтів страви є продукти, які швидко псуються.*

1. Функція “Відкладений старт” доступна для всіх програм.
2. Для активації режиму виберіть програму приготування, використовуючи сенсор «МЕНЮ», налаштуйте параметри програми, потім торкніться сенсора «ВІДКЛАДЕНИЙ СТАРТ», при цьому на дисплеї з'явиться напис «ВІДКЛАДЕНИЙ СТАРТ»
3. За допомогою сенсорів «ГОДИНИ» та «ХВИЛИНИ» виберіть необхідний час відстрочення початку приготування страви.

4. Натисніть та утримуйте протягом 2-х секунд сенсор «СТАРТ», загориться світловий індикатор сенсора, мультиварка почне відлік часу до старту програми.
5. *Примітка. В режимах «Варка на пару», «Паста», «Смаження» зворотній відлік часу вмикається після досягнення робочої температури, тому закінчення приготування може наступити децю раніше чи пізніше заданого для «Відкладеного старту» часу (в залежності від наповнення чаші).*
6. *Для автоматичних режимів «Плов» і «Крупа» процес приготування може закінчитися раніше (див. опис відповідних режимів), при цьому до закінчення заданого часу мультиварка буде знаходитися в режимі «Підігрів».*

#### Стисла таблиця режимів приготування

| Режим приготування | Час і температура* приготування   | Можливість використання функції «Відкладений старт» | Рекомендації щодо положення кришки           |
|--------------------|---|---|--|
| Мій рецепт         | Час за замовчуванням: 5 хвилин<br>Регулювання часу: від 5 хвилин до 12 годин, крок 5 хвилин<br>Регулювання температури: 35°C -110°C - крок 5°C;<br>110°C - 160°C - крок 10°C. | Так   | Відкрита чи закрита, в залежності від страви |
| Випічка            | Час за замовчуванням: 1 годинна<br>Регулювання часу: від 30 хвилин до 3,5 годин, крок 10 хвилин<br>Температура 118 - 122°C  | Так   | Зачинена                                     |
| Суп                | Час за замовчуванням: 1 година<br>Регулювання часу: від 1 до 4 годин, крок 10 хвилин<br>Температура 97°C  | Так   | Зачинена                                     |
| Тушкування         | Час за замовчуванням: 2 години<br>Регулювання часу: від 1 до 8 годин, крок 30 хвилин<br>Температура 93°C  | Так   | Зачинена                                     |
| Смаження           | Час за замовчуванням: 15 хвилин<br>Регулювання часу: від 10 хвилин до 1 години, крок 5 хвилин   | Так   | Відкрита                                     |

|               |  |     |   |
|---------------|--|-----|---|
|               | Температура приготування: 100-160 °С, крок 10°С  |     |   |
| Запікання     | Час за замовчуванням: 45 хвилин<br>Регулювання часу: від 20 хвилин до 2 години 30 хвилин, крок 5 хвилин<br>Температура 145°С | Так | Зачинена  |
| Плов          | Час за замовчуванням: 40 хвилин<br>Регулювання часу: від 20 хвилин до 2 годин, крок 5 хвилин<br>Температура 100 - 150°С авто | Так | Зачинена  |
| Паста         | Час за замовчуванням: 8 хвилин<br>Регулювання часу: від 8 до 20 хвилин, крок 1 хвилина<br>Температура 118-120°С              | Так | До моменту закипання води закрита, потім відкрита |
| Йогурт        | Час за замовчуванням: 8 годин<br>Регулювання часу: від 6 до 12 годин, крок 30 хвилин<br>Температура 38-42°С                  | Так | Зачинена  |
| Вівсянка      | Час за замовчуванням: 30 хвилин<br>Регулювання часу: від 15 хвилин до 1 години, крок 5 хвилин<br>Температура 90-100°С авто   | Так | Зачинена  |
| Варення       | Час за замовчуванням: 1 година<br>Регулювання часу: від 1 до 4 годин, крок 5 хвилин<br>Температура 100-108°С                 | Так | До моменту закипання води закрита, потім відкрита |
| Варка на пару | Час за замовчуванням: 5 хвилин<br>Регулювання часу: від 5 хвилин до 1 години, крок 1 хвилина<br>Температура 115-120°С        | Так | Зачинена  |
| Боби          | Час за замовчуванням: 1 година<br>Регулювання часу: від 1 до 4 годин, крок 10 хвилин<br>Температура 93°С                     | Так | Зачинена  |



|              |   |     |          |
|--------------|---|-----|----------|
| Молочна каша | Час за замовчуванням: 1 година<br>Регулювання часу: від 10 хвилин до 1 години 30 хвилин, крок 5 хвилин<br>Температура 96°C  | Так | Зачинена |
| Крупа        | Час за замовчуванням: 40 хвилин<br>Регулювання часу: від 20 хвилин до 1 години, крок 5 хвилин<br>Температура 100-135°C авто | Так | Зачинена |
| Піца         | Час за замовчуванням: 30 хвилин<br>Регулювання часу: від 20 до 1 години, крок 5 хвилин<br>Температура 120-160°C             | Так | Зачинена |
| Підігрів     | Час за замовчуванням: 20 хвилин<br>Регулювання часу: від 10 до 1 години, крок 5 хвилин<br>Температура 115°C                 | Так | Зачинена |

\* У програмах з можливістю ручного налаштування температури користувач встановлює необхідну температуру вручну, при цьому готовність продукту напряму залежить від того, наскільки правильно обрано температуру і час приготування.

Температури налаштування автоматичних програм вказані для довідки, їх зміна у процесі приготування відбувається автоматично без втручання користувача.

При цьому у різні моменти роботи програми (в залежності від вмісту чаші) температура може відрізнятись від довідкового значення, яке є установчим.

**Наприклад :** при встановленій температурі у 115 °С та наявності в чаші рідини при замірюванні температура в чаші не перевищить значення в 100 °С (точка кипіння води), при цьому кипіння води в чаші буде інтенсивним. При цьому різниця між встановленим і реальним значеннями температури не є ознакою несправності приладу. Якщо програма розрахована на варіння (робота з водою), то при википанні або відсутності води в чаші програма автоматично вимикається через те, що температура дна чаші перевищує значення порогу безпеки для даної програми. Вимикання програми без води є нормальною реакцією системи захисту.

**При проведенні вимірювань слід враховувати наступне :**

- Точка заміру температури знаходиться у центрі дна чаші, встановленої в прилад, вимірювання проводиться датчиком, який закріплено (термопарою) при закритій кришці приладу.
- Для правильної оцінки значення слід проводити вимірювання на протязі всього часу проходження програми з інтервалом часу 30 сек. між вимірюваннями.
- На основі отриманих значень складається діаграма температурно – часової залежності, виявляється проміжок, на якому температура циклічно змінюється при відносно незмінних максимальних та мінімальних значеннях (проміжок термостатування).
- Довідкове значення температури буде знаходитись між мінімальним та максимальним виміряним значенням на проміжку термостатування.

**При вимірюваннях слід враховувати особливості автоматичних програм :**

- якщо програма розрахована на роботу с рідиною (водою), то при вимірюваннях слід налити в чашу 1 л. води.
- якщо програма розрахована на роботу без води, вимірювання слід проводити з пустою чашею.

За наявності в чаші продукту вимірювання значення можуть відрізнятись від довідкових через вміст в продуктах різної кількості рідини (води), кипіння якої не дозволяє температурі в точці заміру підійнятися вище 100 °С за законами фізики.

**Для отримання значень, близьких до реально налаштованих, слід використовувати рідину з температурою кипіння, яка перевищує задане довідкове значення( наприклад, рослинна олія), з масою, яка є еквівалентом до маси продукту.**

## 7. Чищення та догляд за приладом

- По закінченню приготування завжди очищайте мультиварку від залишків їжі та забруднень.
- Внутрішня кришка мультиварки має знімну конструкцію. Після кожного приготування знімну кришку рекомендується промивати у нейтральному мильному розчині, використовуючи губку.
- Внутрішня кришка мультиварки має з'ємну конструкцію. Для того, щоб зняти кришку, необхідно пальцями натиснути на фіксатори на ній та потягнути на себе, тримаючи за фіксатори та виводячи її з верхнього паза кришки. Після кожного приготування з'ємну кришку рекомендується промивати у м'якому мильному розчині, використовуючи губку.

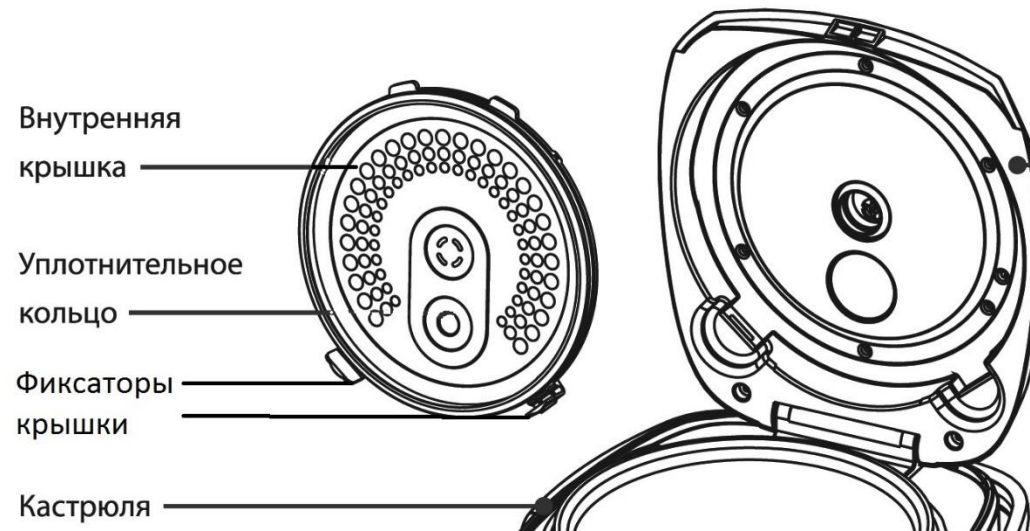

- Не користуйтеся щітками з металічним дротом і розчинником для очищення забруднених частин мультиварки.
- Якщо залишки страви прикипіли до внутрішньої чаш, замочіть її перед миттям. Після миття протріть внутрішню чашу.
- Не опускайте корпус у воду. Для чищення корпусу використовуйте вологу м'яку губку або тканину.
- Внутрішню чашу з керамічним покриттям і піддон-пароварку можна мити у посудомийній машині. При митті у посудомийній машині стежте, щоб складові частини машини не пошкодили внутрішню каструлю.
- Після кожного приготування необхідно зняти контейнер для збору конденсату, що знаходиться на задній стінці приладу, вилити з нього воду, потім просушити та встановити його на місце.

### Запобіжні заходи при використанні внутрішньої чаші мультиварки

- Для помішування використовуйте лише дерев'яну лопатку або спеціальну пластмасову ложку, що поставляється у комплекті з приладом.
- Не наливайте в чашу оцет, це може пошкодити покриття.

-Через деякий час чаша може змінити колір через те, що контактує з водою і миючими засобами. Це нормальне явище, і мультиварка може без застережень використовуватись далі.

-Для чищення НЕ використовуйте абразивні засоби.

**Увага:**

*Після закінчення строку експлуатації електроприладу не викидайте його разом із звичайними побутовими відходами, а передайте у офіційний пункт збору на утилізацію. Таким чином, Ви допоможете зберегти навколишнє середовище.*

## 8.Загальні вказівки з безпеки

- Прилад призначений винятково для побутового використання.
- Прилад повинен використовуватися тільки за призначенням.
- Цей прилад не призначений для використання людьми (у тому числі дітьми), у яких наявні фізичні, нервові або психічні відхилення або бракує досвіду і знань, за винятком випадків, коли за такими особами здійснюється нагляд або проводиться їхній інструктаж щодо використання цього приладу особою, відповідальною за їхню безпеку. Необхідно здійснювати нагляд за дітьми, аби не допустити їхніх ігор із приладом.
- Перед початком використання приладу уважно прочитайте цю інструкцію з експлуатації.
- Щоразу перед вмиканням приладу оглядайте його. При наявності ушкоджень приладу і шнуру живлення в жодному разі не вмикайте прилад у розетку.
- Прилад та мережевий шнур необхідно зберігати так, щоб вони не попадали під вплив спеки, прямих сонячних променів, та вологи.
- **Увага! Не використовуйте прилад поблизу ванн, раковин або інших ємностей, заповнених водою.**
- Ні в якому разі не занурюйте прилад у воду чи інші рідини. Не торкайтеся приладу вологими руками. При намоканні приладу негайно відключіть його від мережі.
- В разі падіння приладу в воду негайно відключіть його від мережі. При цьому в жодному разі не занурюйте руки в воду. Перш ніж надалі використовувати прилад, необхідна його перевірка кваліфікованим спеціалістом.
- Вмикайте прилад тільки в джерело змінного струму (~).Перед вмиканням переконайтеся, що прилад розрахований на напругу, що використовується в мережі.
- **Будь-яке помилкове вмикання позбавляє Вас права на гарантійне обслуговування.**
- Прилад може вмикатися тільки в мережу з заземленням. Для забезпечення Вашої безпеки заземлення повинне відповідати встановленим електротехнічним нормам. Не користуйтеся нестандартними джерелами живлення чи іншими пристроями для підключення..
- Не використовуйте прилад поза приміщенням. Бережіть прилад від ударів об гострі кути. По закінченні експлуатації, а також при чищенні або поломці приладу завжди вимикайте його з мережі.
- Забороняється від'єднувати прилад від мережі, тримаючи його за шнур живлення. При вимиканні приладу з мережі тримайтеся за штепсельну вилку.

- Використання додаткових аксесуарів, що не входять до комплекту, позбавляє Вас права на гарантійне обслуговування.
- Після використання ніколи не обмотуйте шнур електроживлення навколо приладу, тому що згодом це може привести до заломлення шнуру. Завжди гладко розправляйте шнур на час зберігання.
- Не здійснюйте ремонт приладу самостійно. Ремонт повинен здійснюватися тільки кваліфікованими фахівцями сервісного центру.
- Для ремонту приладу можуть використовуватися тільки оригінальні запасні частини.

## **9. Спеціальні вказівки з безпеки цього приладу**

- Перед використанням приладу переконайтесь в тому, що навколо нього достатньо вільного простору. Прилад необхідно розташовувати на відстані не менш ніж 15 см від предметів, що легко спалахують, таких як меблі, штори і т.д.
- При використанні приладу ставте його на суху, рівну термостійку поверхню.
- Перед першим використанням рекомендується прокип'ятити воду в мультиварці в температурному режимі ("Варка на пару") протягом 30 хвилин, наповнивши чашу до верхньої позначки, задля усунення сторонніх запахів.
- Не використовуйте мультиварку поряд з джерелами підвищеного тепла (газовими чи електричними плитами).
- Щоб уникнути опіків не торкайтесь працюючого приладу. Після закінчення експлуатації дайте мультиварці охолонути, інакше виникає ризик отримання опіків.
- Перевірте напругу, перш ніж підключати прилад до мережі.
- Не залишайте електроприлад підключеним до мережі, у разі коли ви не готуєте їжу.
- Перед тим, як від'єднувати прилад від мережі, переконайтесь, що він знаходиться в режимі очікування та програма не запущена.
- Ніколи не піднімайте/не пересовуйте прилад, поки він підключений до електромережі.
- Не торкайтесь внутрішньої каструлі під час роботи мультиварки.
- Не використовуйте для чищення приладу абразивні очисники чи агресивні миючі засоби.
- Не залишайте продукти чи воду в мультиварці на довго.
- Між внутрішньою каструлею та зовнішнім корпусом не повинно бути ніяких сторонніх предметів.
- Під час приготування рису чи гарніру дотримуйтесь рекомендацій щодо співвідношення крупи та води в каструлі.
- Виробник не несе відповідальність за збитки, які виникли в результаті неправильного чи непередбаченого даною інструкцією використання
- 

## **10. Транспортування та зберігання**

- Транспортування приладів здійснюють усіма видами транспорту відповідно до правил перевезення вантажів, що діють на транспорті конкретного виду.
- Під час перевезення приладу використовуйте оригінальну заводську упаковку.
- Транспортування приладів має виключати можливість безпосередньої дії на них атмосферних опадів та агресивних середовищ.
- Прилади зберігаються в закритому сухому і чистому приміщенні за температури навколишнього повітря не вище плюс 40°C з відносною вологістю не вище 70% і за відсутності у довікклі пилу, кислотних та інших випаровувань, що негативно впливають на матеріали приладів.

## 11.Вимоги щодо утилізації

Відходи, що утворюються при утилізації виробів, підлягають обов'язковому збору з подальшою утилізацією у встановленому порядку і відповідно до діючих вимог і норм галузевої нормативної документації, у тому числі відповідно до СанПіН 2.2.7.029-99 «Гігієнічні вимоги щодо поводження з промисловими відходами та визначення їх класу небезпеки для здоров'я населення.»



**Увага!** Після закінчення терміну служби не викидайте прилад разом з побутовими відходами. Передайте його у спеціалізований пункт для подальшої утилізації. Цим Ви допоможете захистити довкілля.



Щоб уникнути ризику виникнення пожежі, ураження електричним струмом, отримання травм під час використання вашого приладу, а також у випадку його поломки, суворо дотримуйтесь основних заходів безпеки під час роботи з цим приладом, а також загальних вказівок з техніки безпеки під час роботи з електричною побутовою технікою.

## 12.Якщо у Вас виникла проблема

| Проблема   | Причина   | Спосіб усунення  |
|--|---|--|
| Індикатор роботи не горить, нагрівальний елемент не працює | 1. Проблема з електроживленням<br>2. Електрична плата або контакти пошкоджені | Перевірте, чи прилад під'єднаний до мережі<br>Зверніться за допомогою до авторизованого сервісного центр |
| Індикатор світиться, нагрівальний елемент не працює        | Електрична плата або контакти пошкоджені.                                     | Зверніться за допомогою до авторизованого сервісного центр   |
| Страва готується надто довго                               | 1. Живлення від мережі відсутнє   | Перевірте, чи прилад під'єднаний до мережі   |
|  | 2. Нагрівальний елемент несправний  | Зверніться за допомогою до авторизованого сервісного центр   |
|  | 3. Внутрішня чаша мультиварки встановлена з перекосом                         | Перевірте внутрішню чашу, переконайтеся, що вона встановлена правильно                                   |
|  | 4. Сторонній предмет між  | Видаліть сторонній предмет   |

|  |                                    |  |
|--|------------------------------------|--|
|  | нагрівальною пластиною і каструлею |  |
| На дисплеї відображаються коди помилок<br>E1, E2, E3, E4 | Проблеми з платою електроживлення  | Зверніться за допомогою до авторизованого сервісного центр |

**Увага!** Якщо за допомогою описаних вище кроків Ви не можете усунути проблему своїми силами, зверніться, будь ласка, в Авторизований сервісний центр Polaris.

### 13.Комплектація

|   |       |
|---|-------|
| Прилад  | 1 шт. |
| Внутрішня чаша з антибактеріальним керамічним покриттям | 1 шт. |
| Піддон-пароварка  | 1 шт. |
| Плоска ложка  | 1 шт. |
| Столова ложка для супу                                  | 1 шт. |
| Мірна чаша  | 1 шт. |
| Шнур живлення   | 1 шт. |
| Знімний контейнер для збору конденсату                  | 1 шт. |
| Книга рецептів  |       |
| Інструкція користувача                                  |       |
| Гарантійний талон                                       |       |

### 14.Технічні характеристики

PMС 0517AD - Мультиварка побутова електрична торговельної марки Polaris

Напруга: 220 - 240 В  
Частота: ~50 Гц  
Потужність: 860 Вт  
Загальний об'єм чаші: 5 л

**Примітка.** Внаслідок постійного процесу внесення змін і вдосконалень, між інструкцією і виробом можуть спостерігатися деякі розходження. Виробник сподівається, що користувач зверне на це увагу

## 15. Інформація про сертифікацію

Прилад сертифікований на відповідність вимогам Технічних регламентів та Державних стандартів України.

Інформацію про номер сертифікату/декларації відповідності та термін його дії Ви можете отримати у місці придбання виробу POLARIS або в Уповноваженого представника виробника.



|  |                           |
|--|---------------------------|
| <b>Розрахунковий строк служби виробу:</b>              | 3 роки                    |
| <b>Гарантійний строк:</b>                              | 3 роки від дня покупки    |
| <b>Гарантійний строк на внутрішню чашу (каструлю):</b> | 6 місяців від дня покупки |
| <b>Дата виробництва вказана на приладі.</b>            |                           |

**Виробник:**  
POLARIS CORPORATION LIMITED - ПОЛАРИС КОРПОРЕЙШН ЛІМІТЕД  
Блок 1801, 18/F, Джубілі Сентр, 46 Глостер Роуд, Ванчай, Гонконг  
Unit 1801, 18/F, Jubilee Centre, 46 Gloucester Road, Wanchai, Hong Kong

Імпортер в Україні: ТОВ «МБТ ИНТ», 03067, Україна, м. Київ, бульвар Лепсе, буд. 4.

Зроблено в Китаї

## 16.Гарантійні зобов'язання

**Виріб:** Мультиварка побутова електрична

**Модель:** PMC 0517AD

Ця гарантія діє протягом 36 місяців від підтвердженої дати придбання виробу та передбачає гарантійне обслуговування виробу відповідно до чинного законодавства України.

Ця гарантія діє у разі дотримання таких умов:

1. Гарантійне зобов'язання розповсюджується на усі моделі, які випускаються під торговою маркою POLARIS та придбані в уповноважених виробником продавців, у країнах, де надається гарантійне обслуговування (незалежно від місця покупки).
2. Виріб повинен використовуватися у строгій відповідності до інструкції з експлуатації та з дотриманням правил та вимог безпеки.
3. Ця гарантія не розповсюджується на дефекти, що виникли після передачі товару споживачу внаслідок:
  - Хімічного, механічного та іншого впливу, попадання сторонніх предметів, рідин, комах та продуктів їх життєдіяльності всередину виробу;
  - Неправильної експлуатації, що полягає у використанні виробу не за його прямим призначенням, а також встановлення та експлуатації виробу з порушенням правил та вимог техніки безпеки;
  - Використання приладу з метою, для якої він не призначений;
  - Нормальної експлуатації, а також природного зношування, що не впливають на функціональні властивості: механічні пошкодження зовнішньої або внутрішньої поверхні (вм'ятини, подряпини, потертості), природні зміни кольору металу, у тому числі поява райдужних та темних плям, а також корозії на металі у місцях пошкодження поверхні та непокритих ділянках металу;
  - Зношування деталей оздоблення, ламп, батарей, захисних екранів, накопичувачів сміття, ременів, щіток та інших деталей з обмеженим строком використання;
  - Ремонту виробу, здійсненого особами або фірмами, що не є авторизованими сервісними центрами\*;
  - Пошкоджень виробу при транспортуванні, некоректному його використанні, а також у зв'язку з не передбаченими конструкцією виробу модифікаціями чи самостійним ремонтом.
4. Виробник не несе гарантійні зобов'язання, якщо на виробі відсутня паспортна ідентифікаційна табличка, або дані в ній витерті або виправлені.
5. Ця гарантія діє лише для виробів, що використовуються для особистих побутових потреб, та не розповсюджується на вироби, котрі використовуються з комерційною, промисловою та професійною метою.



Увага! Виробник не несе відповідальності за можливу шкоду, прямо чи опосередковано завдану виробом POLARIS людям, домашнім тваринам, навколишньому середовищу, або збитки майну у випадку, якщо це сталося у результаті недотримання правил або умов експлуатації та встановлення виробу, навмисних та необережних дій споживача та третіх осіб.

З усіх питань, пов'язаних з гарантійним обслуговуванням, перевіркою якості, гарантійним та постгарантійним ремонтом виробів POLARIS звертайтеся до найближчого Авторизованого сервісного центру POLARIS або до продавця – уповноваженого дилера POLARIS. Гарантійний ремонт виробів POLARIS здійснюють лише Авторизовані сервісні центри POLARIS. \*Адреси авторизованих центрів на сайті Компанії: **[www.polar.ru](http://www.polar.ru)**

Для підтвердження дати придбання виробу при гарантійному ремонті або пред'явлення інших передбачених законом вимог просимо Вас зберігати документи про покупку. Такими документами можуть бути заповнений гарантійний талон POLARIS, касовий чек або квитанція продавця, інші документи, що підтверджують дату та місце покупки. У разі ненадання документу, що підтверджує дату придбання виробу, строк гарантії вираховується з дати виготовлення виробу.

**Дата виготовлення вказана на паспортній ідентифікаційній табличці, що знаходиться на задній стінці виробу.**

# Тұрмыстық электрлі мультитіпсіргіш

## POLARIS

### Модель PMC 0517AD

#### Пайдалану жөніндегі нұсқаулық

POLARIS сауда белгісімен шығатын өнімді таңдағаныңыз үшін алғыс білдіреміз. Біздің бұйымдар сапа, функционалдық және дизайнға қойылатын жоғары талаптарға сәйкес жасалған. Біздің фирмадан жаңа бұйым алғаныңызға риза болатыныңызға сенімдіміз.

Құралды пайдаланбас бұрын осы нұсқаулықпен мұқият танысыңыз, онда Сіздің қауіпсіздігіңізге қатысты маңызды ақпарат бар, сондай-ақ, құралды дұрыс пайдалану мен күтуге қатысты кеңестер берілген.

Нұсқаулықты кепілдік талонымен, кассалық чекпен бірге, мүмкіндігінше, картон қорапта және орама материалымен бірге сақтаңыз.

#### Мазмұны

|  |    |
|--|----|
| 1. ЖАЛПЫ МӘЛІМЕТ.....                  | 75 |
| 2. ҚҰРЫЛҒЫНЫҢ ПАЙДАЛАНУ АЯСЫ .....     | 75 |
| 3. ҚҰРАЛДЫҢ СИПАТТАМАСЫ .....          | 75 |
| 3.1. Құрылғының құрылғысы.....         | 75 |
| 3.2. Басқару панелі және дисплей ..... | 76 |
| 4. ПАЙДАЛАНУҒА ДАЙЫНДЫҚ .....          | 78 |
| 5. ҚҰРАЛДЫ ПАЙДАЛАНУ .....             | 78 |
| 6. БАҒДАРЛАМАЛАРДЫҢ СИПАТТАМАСЫ.....   | 79 |
| «Менің рецептім» бағдарламасы .....    | 80 |
| «Пісірмелер» бағдарламасы .....        | 82 |
| «Сорпа» бағдарламасы.....              | 83 |
| «Бұқтыру» бағдарламасы .....           | 84 |
| «Қуыру» бағдарламасы .....             | 85 |

|  |     |
|--|-----|
| «Қыздырып пісіру» бағдарламасы .....                                     | 86  |
| «Палау» бағдарламасы .....   | 87  |
| «Паста» бағдарламасы .....   | 88  |
| «Пицца» бағдарламасы .....   | 90  |
| «Йогурт» бағдарламасы.....   | 91  |
| «Сұлы жарма» бағдарламасы .....  | 92  |
| «Қайнатпа» бағдарламасы .....  | 93  |
| «Буда пісіру» бағдарламасы.....  | 94  |
| «Бұршақ» бағдарламасы .....  | 95  |
| «Сүтті ботқа» бағдарламасы.....  | 96  |
| «Жарма» бағдарламасы .....   | 97  |
| «Жылыту» бағдарламасы .....  | 99  |
| “Кейінге қалдырылған старт” функциясы .....                              | 100 |
| Тағам әзірлеу режимдерінің қысқаша кестесі .....                         | 100 |
| 7.ҚҰРАЛДЫ ТАЗARTУ ЖӘНЕ КҮТУ .....  | 103 |
| 8.ҚАУІПСІЗДІК ЖӨНІНДЕГІ ЖАЛПЫ НҰСҚАУЛАР .....                            | 104 |
| 9.ОСЫ ҚҰРАЛДЫҢ ҚАУІПСІЗДІГІ ЖӨНІНДЕГІ АРНАЙЫ НҰСҚАУЛАР .....             | 105 |
| 10.ҚҰРЫЛҒЫНЫ ТАСЫМАЛДАУ ЖӘНЕ САҚТАУ ЖӨНІНДЕГІ ЕРЕЖЕЛЕРІ.....             | 106 |
| 11.ПАЙДАЛАНУҒА ЖАРАМСЫЗ ҚҰРЫЛҒЫНЫ КӘДЕГЕ ЖАРATУ ЖӨНІНДЕГІ ТАЛАПТАР ..... | 106 |
| 12.ЕГЕР ҚИЫНДЫҚ ТУЫНДАСА .....   | 107 |
| 13.ЖИНАҚТАЛУЫ.....   | 108 |
| 14.ТЕХНИКАЛЫҚ СИПАТТАМАСЫ.....   | 108 |
| 15.СЕРТИФИКАТТАУ ЖӨНІНДЕГІ АҚПАРАТ .....                                 | 109 |
| 16.КЕПІЛДІК МІНДЕТТЕМЕЛЕР .....  | 110 |

## 1. ЖАЛПЫ МӘЛІМЕТ

Бұл пайдалану бойынша нұсқаулық, үлгісі PMC 0517AD POLARIS сауда таңбасымен шығарылатын, тұрмыстық электрлік әмбебап ас әзірлегіш (бұдан әрі мәтін бойынша –әмбебап ас әзірлегіш құрылғы, құрал) жөніндегі техникалық деректері мен сипаттамаларымен, оның құрылғысымен, сонымен қатар құрылғыны сақтау және пайдалану бойынша ережелермен танысуға арналған.

## 2. ҚҰРЫЛҒЫНЫҢ ПАЙДАЛАНУ АЯСЫ

- Бұл құрылғы тек тұрмыстық мақсатта осы Пайдалану жөніндегі нұсқаулықтың талаптарына сәйкес, тұрмыстық үй-жайында қалыпты болып саналатын ылғалдық пен температурада, үй тұрмыс жағдайында және соған ұқсас жағдайларда ғана пайдалануға арналған:
  - дүкен қызметкерлерінің тамақтанатын орындарында, кеңселерде, фермерлік шаруашылықта және басқа да жұмыс орындарында;
  - тұрақты тұрғылықты мекенжайларда және тұруға арналған қонақ үйлерде, сондай-ақ, тұтынушылардың уақытша тоқтайтын, тамақтанатын және бос уақыттарын өткізетін қонақжай мен мейманхана сияқты және басқа да тұруға арналған жанұялық демалыс орындарында;
  - түнеуге және таңғы асты ішуге арналған орындарда пайдалануға арналған.
- Бұл құрылғыны өнеркәсіптік және коммерциялық мақсатта пайдалануға тыйым салынады, сондай-ақ бұл құрылғы тамақ емес өнімдерді өңдеуге арналмаған.
- Өндіруші осы пайдалану жөніндегі нұсқаулықта қарастырылмаған немесе дұрыс пайдаланбаудың нәтижесінде туындаған залал үшін жауапты емес.

## 3. ҚҰРАЛДЫҢ СИПАТТАМАСЫ

### 3.1. Құрылғының құрылғысы

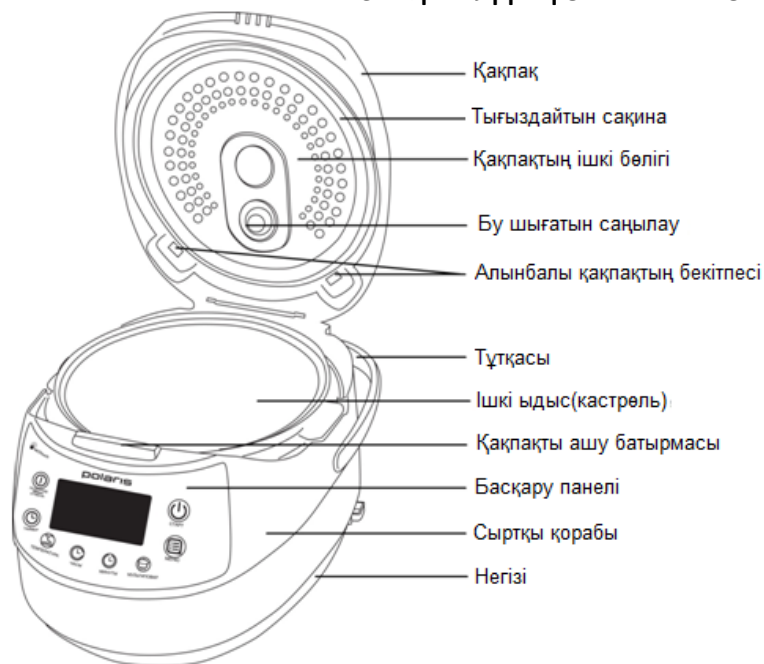

## Аксессуарлар



### 5.2. Басқару панелі және дисплей

#### Сенсорлық басқару панелі



«СТАРТ»

Әзірлеу режимдерін активтеу сенсоры. Күту режимінде «Старт» сенсорының өрісінде орналасқан ұдайы қызыл жарық индекаторы жыпылықтайды. «Мәзір» сенсоры арқылы бағдарламаны таңдаңыз (төменде көрсетілген, қараңыз). **Бағдарламаны іске қосу үшін «Старт» сенсорына ұзағырақ басып, екі секунд аралығында ұстап тұрыңыз.** Бағдарлама іске қосылған соң дыбысты сигнал бір рет сылдырап шығады, сонымен дисплейде мына



белгісі пайда болады, сондай-ақ, «Старт» және «Жылыту/Болдырмау» сенсорларының жарық индикаторлары жыпылықтамай, жай жанады.

- «ЖЫЛЫТУ/БОЛДЫРМАУ» Бұл сенсоры арқылы кез-келген режимде тағам әзірленуін бақылауға болады, яғни, қажет кезде мультисіргішты сөндіруге де болады. **Активтелген бағдарламаны болдырмау үшін батырмаға ұзағырақ басып, екі секунд аралығында ұстап тұрыңыз.** Содан кейін құрылғы күту режиміне өтеді. Құрал күту режимінде тұрған кезде (бағдарламалар іске қосылмаған жағдайда), «ЖЫЛЫТУ/БОЛДЫРМАУ» сенсорына басып тұрсаңыз, жылыту режимі уақыттың тіке есебімен қосылады. Бағдарламаларды шолып тандаған кезде, «ЖЫЛЫТУ/БОЛДЫРМАУ» сенсорына тиіп кетсеңіз бекітілген орнатулар жойылады, сонымен құрал күту режиміне өтеді.
- «МӘЗІР» Бұл сенсор әзірлеудің 16- автобағдарламалардың кез келген біреу бағдарламаны таңдап алу үшін қажет. Бұл батырмаға қайталап әрбір рет басқан сайын мәзірдегі бағдарламалардың тізімі бойынша алға қарай келесі әзірлеу бағдарламаға ауыса аласыз, сонымен әр таңдалған бағдарламаның атауы жыпылықтап көрінеді.
- «ТАЙМЕР» Функция кейінге қалдырылған старт уақытын орнату үшін арналған және басқа барлық пісіру режимдерінде қолданылады.  
«МӘЗІР» сенсоры арқылы әзірлеу бағдарламаны таңдаңыз, бағдарламаның параметрлерін орнатыңыз, содан кейін «ТАЙМЕР» сенсорына басыңыз, сол кезде экранда «Кейінге қалдырылған старт» жазуы пайда болады. «САҒАТ» және «МИНУТТАР» сенсорларын қолданып, старт кейінге шегерілетін қажетті уақыт аралығын орнатыңыз. Күту режим барысында «ТАЙМЕР» сенсорына ұзағырақ басып, екі секунд аралығында ұстап тұрсаңыз дыбыстық хабарландыруыды қосуға/өшіруге мүмкіндік бар, сонымен дыбысты сигнал бір рет сылдырап шығады.
- «ТЕМПЕРАТУРА» Осы сенсоры арқылы «ҚУЫРУ» автобағдарламасында және «МЕНІҢ РЕЦЕПТИМ» режимінде әзірлеудің қажетті температурасын таңдап алуға болады. Егер таңдалған бағдарламада температураны өзгертуге мүмкіндік жоқ болса – онда сенсор бейактивті болып саналады.
- «САҒАТ и МИНУТТАР» Осы сенсорлары автоматты бағдарламаларда, сондай-ақ, «Менің рецептім» және «Қуыру» режимдерінде температура мен әзірлеу уақытын реттеуге мүмкіндік береді.
- «МЕНІҢ РЕЦЕПТИМ» Әмбебап бағдарламасы болып табылады, сонымен кез-келген тағамды әзірлеу үшін уақыт және температураны қолмен орнатуыңыз қажет. Бұл бағдарлама әзірлеудің қажетті уақытын және температурасын өздігінен қоюға мүмкіндік береді. Бұл режимді активтеу үшін осы сенсорына ұзағырақ басып, екі секунд аралығында ұстап тұрыңыз.  
Бағдарлама активті режимінде болған кезде «МЕНІҢ РЕЦЕПТИМ» сенсорына ұзағырақ басып тұрып, бағдарлама аяқталып, жылыту режиміне ауысқан кезде автожылыту режимін, яғни автобағдарламаның жылыту режиміне өтуін болдырдытпай, алдын ала үзіп тастауға мүмкіндік береді. Сонымен «ЖЫЛЫТУ/БОЛДЫРМАУ» сенсорының өрісінде орналасқан сары жарық индикаторы сөнеді. Осы сенсорына қайтадан ұзағырақ басып тұрсаңыз сары жарық индикаторы жанып, ағымдағы бағдарлама жылыту режиміне өткенін білдіртіп, уақытының кері санауы аяқталғаннан кейін сигнал беріп ескертеді.

### **Назар аударыңыз:**

Мультитипіргіш 0517AD “қауіпсіздік құлпы” функциясы бар, ол ең алдымен кішкентай балалардың рұқсатсыз қолдануына жол бермеу үшін жүзеге асырылған. «СТАРТ» және «ЖЫЛЫТУ/БОЛДЫРМАУ» жұмыстық режимдері олардың сенсорларына ұзағырақ басып, екі секунд аралыңында ұстап тұрсаңыз қосылады.

#### **4. ПАЙДАЛАНУҒА ДАЙЫНДЫҚ**

1. Орамасын ашып, құралды абайлап шығарыңыз, орайтын және жарнамалық барлық материалдарды алып тастаңыз.
2. Аксессуарлардың бәрін және пайдалану жөніндегі нұсқауды алып шығарыңыз.
3. Құралдың сыртқы қабатын дымқыл губкамен сүртіңіз.
4. Тостақты сабынды жылы сумен жуыңыз. Мұқият кептіріңіз.

#### **5. ҚҰРАЛДЫ ПАЙДАЛАНУ**

Құралды пайдалануды бастамас бұрын пайдалану жөніндегі нұсқаулықты мұқият оқып шығыңыз және сондағы нұсқауларды басшылыққа алыңыз.

1. Батырмаға басып, құралдың қақпағын ашыңыз.
2. Әзірлеуді бастамас бұрын құралдың ішкі және сыртқы бөліктерінің орамадан босағанына және лас еместігіне көз жеткізіңіз. Сондай-ақ, ішкі кастрөл мен қыздыратын қабат арасында бөгде заттардың жоқтығына көз жеткізіңіз.
3. Қажетті тағамдарды тостаққа салып, мультитипіргішке орнатыңыз («Қуыру» бағдарламаны пайдалану барысында бос тостағанды орнатыңыз, ал әзірленетін азық түліктерді тостаған қызғаннан кейін және тағамды әзірлеу уақытының кері санауы басталғанда салыңыз).
4. Тостақтың қыздыратын элементте дұрыс орнатылғанына көз жеткізіңіз. Мультитипіргіште орнатылған ішкі тостақты жан-жағына ақырын айналдырып, қыздыратын қабатта қажетті орынға қондырылғанша бұраңыз
5. Құралды бірінші рет іске қосқанда түгін шығуы мүмкін, бұл өндірісте қолданылатын май қалдықтарының қызуымен байланысты.
6. Құрал жұмыс істеп тұрғанда реленің жұмысымен байланысты «сыртыл» дыбыс шығуы мүмкін. Мұндай әсердің болуы құралдың қалыпты жұмыс істеуі болып саналады және істен шыққандығын білдірмейді.
7. Әзірлеудің бағдарламасына қарай құралдың қақпағы ашық немесе жабық күйінде болуы қажет. Қақпақтың дұрыс орналасуы туралы кеңестер әзірлеу бағдарламасының әрбір сипаттамасында келтірілген. Құрал «Қуыру» режимінде жұмыс істегенде мультитипіргіштің қақпағын жабық күйінде қалдыруға кеңес беріледі, жылудың өнделуінің сапасын қадағалап, өнімді қуырған кезде, ол күйіп кетпес үшін арасында оны араластырып отыру қажет.
8. Мультитипіргішті розеткаға қосыңыз. Жоғарыда аталған нұсқаулар орындалмағанда, құралды розеткаға қосуға болмайды.

9. Өзірлеудің қажетті режимін таңдап алыңыз, қажет жағдайда температура мен уақытын реттеп қойыңыз.
10. «СТАРТ» сенсорына басып, оны екі секунд аралығында ұстап тұрыңыз. «СТАРТ» жарық индикаторы жанады және «ЖЫЛЫТУ/БОЛДЫРМАУ» сенсорының жарық индикаторы жанып, бір реттік дыбыстық сигнал шығарады, егер бұл режим бұрыннан жойылмаған болса.
- Өзірлеу уақыты аяқталғаннан кейін құрал автоматты түрде температураны қолдау режиміне ауысады («ЙОГУРТ» бағдарламасын қоспағанда), егер бұл режим бұрыннан жойылмаған болса. Сонымен «ЖЫЛЫТУ/БОЛДЫРМАУ» сенсорының жарық индикаторы жыпылықтай бастайды және дисплейде уақытының тікелей санауы басталады.

#### **Дыбыстық сигналын өшіру шарттары:**

Құралды іске қосыңыз. Құралдың панелінде «СТАРТ» жарық индикаторы жыпылықтай бастайды.

- 1) Дыбыстық хабарландыруды өшіру үшін «ТАЙМЕР» сенсорына ұзағырақ басып, екі секунд аралығында ұстап тұрыңыз.
- 2) Бағдарлама іске қосылып тұрған кезде және бағдарлама аяқталғаннан кейін оның сенсорларына басқан кезде, бір реттік дыбыстық сигнал естіледі, сонымен дыбыстық сигнал шыққан соң, дыбыс үзіледі.
- 3) Күту режимінде «ТАЙМЕР» сенсорына ұзағырақ басқан кезде, дыбыстық сигнал іске қосылады.
- 4) Құралды желіден ажыратып, содан кейін оны қайтадан іске қосқан кезде бекітілген функциялары бойынша дыбыстық сигналдың функциясы іске қосылады.

#### **6. БАҒДАРЛАМАЛАРДЫҢ СИПАТТАМАСЫ**

Мультипісіргіштің 0517AD 16 автоматты бағдарламалары мен көп функционалды “ Менің рецептім ” режимі бар.



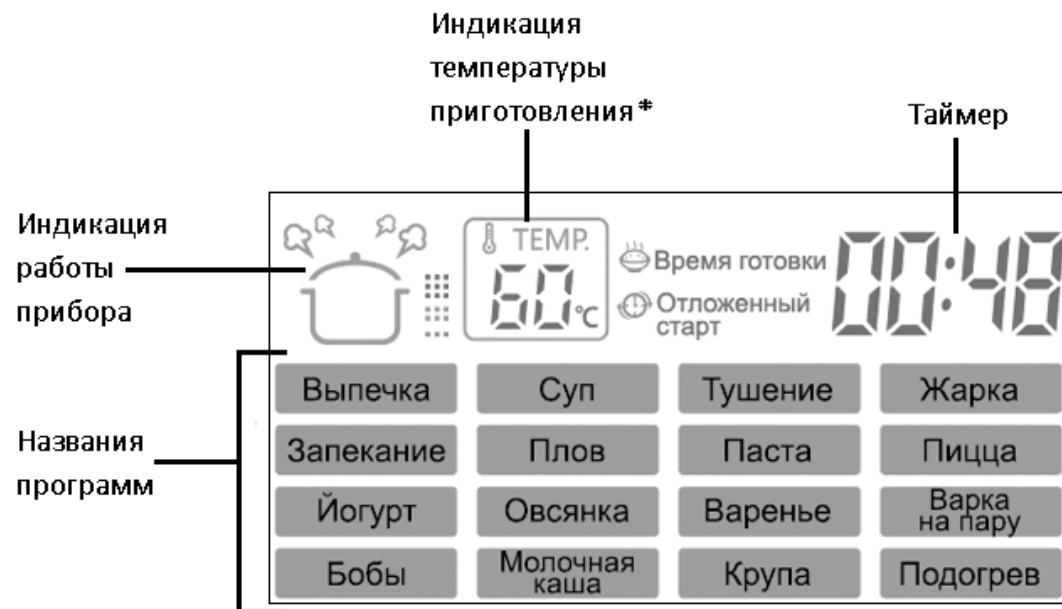

*Индикация температуры приготовления - әзірлеу температураның индикациясы, таймер – таймер, индикация работы прибора - құралдың жұмыс индикациясы, название программ - бағдарламалардың атаулары, время готовки – әзірлеу уақыты, отложенный старт – кейінге қалдырылған старт, выпечка – пісірмелер, запекание – қыздырып пісіру, йогурт – йогурт, бобы - бұршақтар, суп – сорпа, плов – палау, овсянка – сұлы жарма, молочная каша – сүтті ботқа, тушение – бұқтыру, паста – паста, варенье – қайнатпа, крупа – жарма, жарка – қуыру, пицца – пицца, варка на пару – бұға пісіру, подогрев – жылыту.*

Белгіленген температураның мәні тек қана оны өзгертуге мүмкіндік беретін бағдарламаларда көрсетіледі.

### **«Менің рецептім» бағдарламасы**

*«МЕНИҢ РЕЦЕПТИМ» бағдарламасы көп функционалды режим болып табылады, ол Сізге әр түрлі көптеген тағам әзірлеуге мүмкіндік береді. Бұл режимде жұмыс істеу үшін әзірлеудің қажетті уақытын және температурасын қолмен орнату қажет.*

- Құралды іске қосыңыз, құрал іске қосылған кезде «СТАРТ» сенсорының индикаторы жыпылықтай бастайды.
- Қажетті қоспалардың барлығын рецептураға сәйкес, тостакқа салыңыз. «Құралды пайдалану» тарауын басшылыққа алыңыз.
- МЕНИҢ РЕЦЕПТИМ сенсорына басыңыз, дисплейде таймер мен температураның индикациясы жыпылықтай бастайды.
- Жыпылықтап тұрған таймерде уақыттың мәні көрсетіледі, осы режимге бекітілген уақыт режимі бойынша тағамды әзірлеу уақыты - 5 минут. Әзірлеудің уақыт диапазоны тағам әзірлеудің рецептіне қарай 5 минуттан бастап 12 сағаттың аралығында өзгеруі мүмкін. Сонымен «САФАТ» және «МИНУТТАР» сенсорларын қолданып, тағамның рецептурасына сәйкесінше әзірлеу уақытын өзгертуге қажет:

«САҒАТ» сенсорына кезектеп басып сағат мәнін орнатыңыз, сағатты 1 сағаттық қадамымен, ал минуттарды орнату үшін «МИНУТТАР» сенсорын қолданып 5 минуттық қадамымен орнатыңыз.

Әзірлеу уақытты орнату барысында дисплейде таймер жыпылықтайды.

- Бұл режимінде әзірлеу температурасын таңдап, орнатуға мүмкіндік бар. Температураның мәні бекітілген температураның режимі бойынша - 120°C. Әзірлеу температурасын өзгерту үшін «ТЕМПЕРАТУРА» сенсорына басыңыз, сонымен дисплейдегі температураның индикаторы жыпылықтай бастайды. «ТЕМПЕРАТУРА» сенсорына кезектеп басып, тағамның рецептурасына сәйкес, тағамды әзірлеуге қажетті температураның мәнін орнатыңыз. Температураның диапазоны 35°C градустан бастап 160°C градусқа дейін, сонымен 110°C градусқа дейін 5°C орнату қадамымен орнатылады, 110°C градустан кейін 10°C орнату қадамымен орнатылады.
- Сондай-ақ, бағдарлама іске қосылып тұрғанда да температура мен уақытты өзгертуге мүмкіндік бар. Ол үшін «САҒАТ» немесе «МИНУТТАР» сенсорларын қолданыңыз, әзірлеу уақытын өзгерту үшін осы сенсорларын ұзағырақ басып, екі секунд аралығында ұстап тұрыңыз, сондай-ақ, әзірлеу температурасын өзгерту үшін «ТЕМПЕРАТУРА» сенсорына ұзағырақ басып, екі секунд аралығында ұстап тұрыңыз. Таңдалған уақыт параметрлеріне қарай дисплейде температураның мәні немесе таймер жыпылықтай бастайды. Сәйкесінше сенсорларына кезектеп басып, уақыт параметрлерін өзгертіңіз. Сенсорларына басқан соң 30 секунд өткеннен кейін бағдарлама жаңа орнатуларын қолданып жұмысын жалғастырады.
- Бағдарламаны іске қосу үшін «Старт» сенсорына ұзағырақ басып, екі секунд аралығында ұстап тұрыңыз, дисплейде мына  индикациясы пайда болады да мультипісіргіш тағамды белгіленген режимінде әзірлей бастайды.
- Сондай-ақ, «ЖЫЛЫТУ / БОЛДЫРМАУ» сенсорының индикаторы жанады, бұл бағдарламаның жұмыс уақыты аяқталғаннан кейін, құрылғы автоматты түрде «ЖЫЛЫТУ» режиміне өткенің білдіреді. Сонымен бағдарлама аяқталып, «ЖЫЛЫТУ» режиміне ауысқан кезде автожылыту режимін, яғни бағдарламаның жылыту режиміне автоөтуін болдырдытпау үшін «МЕНИҢ РЕЦЕПТИМ» батырмасына ұзағырақ басып, ұстап тұрыңыз, «ЖЫЛЫТУ / БОЛДЫРМАУ» сенсорының индикаторы сөнеді. Керек болған кезде автожылыту режимін, сонымен әзірлеу барысындағы бағдарламаның «ЖЫЛЫТУ» режиміне автоөтуін «МЕНИҢ РЕЦЕПТИМ» сенсорына тағы да бір рет басып, қайтадан активтеуге болады. Құрал қызғаннан кейін дисплейде уақытының кері санауы көрінеді. Қажетіне қарай әзірлеу барысындағы бағдарламаның жылыту режиміне өтуін «ЖЫЛЫТУ/БОЛДЫРМАУ» сенсоры арқылы үзіп тастауға болады, сонымен құрал күту режиміне ауысады.
- Мультипісіргіш жұмыс уақыты аяқталғысымен дыбыстық сигнал шығарады, егер бұл сигнал бұрыннан жойылмаған болса. Құрылғы автоматты түрде жылыту режиміне өтеді, егер бұл режим бұрыннан жойылмаған болса. Автоматтық жылыту режимі іске қосылып тұрғанда дисплейде уақыттың тікелей есебі басталып, көрінеді, бұл тағам жылыту режимінде қанша уақыт тұрғанын көрсетеді.
- Жылыту режимін өшіру үшін «ЖЫЛЫТУ/БОЛДЫРМАУ» сенсорына басып, оны екі секунд аралығында ұстап тұрыңыз, сонымен құрал күту режиміне ауысады. Құралды өшіріңіз.

#### **ЕСКЕРТПЕ:**

*Қақпақтың әзірленетін тағамның түрлеріне сәйкестікте орналасуын қадағалауды өтінеміз. Мысалы, макарон өнімдерін әзірлеу кезінде мультипісіргіштің қақпағын ашық қалдыруға кеңес беріледі, өйткені, әзірлеу барысында көп көпіршік түзіледі.*

## «Пісірмелер» бағдарламасы

«Пісірмелер» бағдарламасы корждар, кекстер, пирогтар, запеканкалар және басқа да тағам әзірлеуге арналған.

- Құралды іске қосыңыз, құрал іске қосылған кезде «СТАРТ» сенсорының индикаторы жыпылықтай бастайды.
- Қажетті қоспалардың барлығын рецептураға сәйкес, тостакқа салыңыз. «Құралды пайдалану» тарауын басшылыққа алыңыз.
- *Бұл режимде әзірлеу кезінде қақпақты жабық күйінде қалдыруға кеңес беріледі. Қақпақ дұрыс жабылмағанда нәтижесі талабыңыздан шықпауы мүмкін.*
- «МӘЗІР» сенсорына қайталап басып “ПІСІРМЕЛЕР” бағдарламаны таңдап алыңыз, сонымен, дисплейде таймер мен “ ПІСІРМЕЛЕР” жазбасы жыпылықтайды.
- Жыпылықтап тұрған таймерде уақыттың мәні көрсетіледі, осы режимге бекітілген уақыт режимі бойынша тағамды әзірлеу уақыты – 1 сағат. Әзірлеудің уақыт диапазоны тағам әзірлеудің рецептіне қарай 30 минуттан бастап 3 сағат 30 минуттың аралығында өзгеруі мүмкін.
- Сонымен «САҒАТ» және «МИНУТТАР» сенсорларын қолданып, тағамның рецептурасына сәйкесінше әзірлеу уақытын өзгертуге қажет: «САҒАТ» сенсорына кезектеп басып, сағат мәнін орнатыңыз, сағатты 1 сағаттық қадамымен, ал минуттарды орнату үшін «МИНУТТАР» сенсорына кезектеп басып - 10 минуттық қадамымен орнатыңыз. Әзірлеу уақытты орнату барысында дисплейдегі таймер жыпылықтай бастайды.
- Сондай-ақ, бағдарлама іске қосылып тұрғанда да әзірлеу уақытын өзгертуге мүмкіндік бар. Ол үшін «САҒАТ» немесе «МИНУТТАР» сенсорларын қолданыңыз, әзірлеу уақытын өзгерту үшін осы сенсорларын ұзағырақ басып, екі секунд аралығында ұстап тұрыңыз, дисплейде таймер жыпылықтай бастайды. Сәйкесінше сенсорларына кезектеп басып, уақыт параметрлерін өзгертіңіз. Сенсорларына басқан соң 30 секунд өткеннен кейін бағдарлама жаңа орнатуларын қолданып жұмысын жалғастырады.
- Бағдарламаны іске қосу үшін «СТАРТ» сенсорына ұзағырақ басып, екі секунд аралығында ұстап тұрыңыз, дисплейде мына  индикациясы пайда болады да мультипісіргіш тағамды белгіленген режимінде әзірлей бастайды. Сондай-ақ, «ЖЫЛЫТУ / БОЛДЫРМАУ» сенсорының индикаторы жанады, бұл бағдарламаның жұмыс уақыты аяқталғаннан кейін, құрылғы автоматты түрде «ЖЫЛЫТУ» режиміне өткенің білдіреді. Сонымен бағдарлама аяқталып, «ЖЫЛЫТУ» режиміне ауысқан кезде автожылыту режимін, яғни бағдарламаның жылыту режиміне автоөтуін болдырдытпау үшін «МЕНИҢ РЕЦЕПТИМ» батырмасына қайтадан ұзағырақ басып, ұстап тұрыңыз, сонымен «ЖЫЛЫТУ / БОЛДЫРМАУ» сенсорының индикаторы сөнеді. Керек болған кезде автожылыту режимін, сонымен әзірлеу барысындағы бағдарламаның «ЖЫЛЫТУ» режиміне автоөтуін «МЕНИҢ РЕЦЕПТИМ» сенсорына тағы да бір рет басып, қайтадан активтеуге болады. Құрал қызғаннан кейін дисплейде уақытының кері санауы көрінеді.
- Құрал қызғаннан кейін дисплейде уақытының кері санауы көрінеді.
- Қажетіне қарай әзірлеу барысындағы бағдарламаның жылыту режиміне өтуін «ЖЫЛЫТУ/БОЛДЫРМАУ» сенсоры арқылы үзіп тастауға болады, сонымен құрал күту режиміне ауысады.
- Мультипісіргіш жұмыс уақыты аяқталғысымен дыбыстық сигнал шығарады, егер бұл сигнал бұрыннан жойылмаған болса. Құрылғы автоматты түрде жылыту режиміне өтеді, егер бұл режим бұрыннан жойылмаған болса. Автоматтық жылыту режимі іске қосылып тұрғанда дисплейде уақыттың тікелей есебі басталып, көрінеді, бұл тағам жылыту режимінде қанша уақыт тұрғанын көрсетеді.

- Жылыту режимін өшіру үшін «ЖЫЛЫТУ/БОЛДЫРМАУ» сенсорына басып, оны екі секунд аралыңында ұстап тұрыңыз, сонымен құрал күту режиміне ауысады. Құралды өшіріңіз.

## «Сорпа» бағдарламасы

«Сорпа» бағдарламасы сорпалар мен көжселер және басқа тағамдарды әзірлеуге арналған.

- Құралды іске қосыңыз, құрал іске қосылған кезде «СТАРТ» сенсорының индикаторы жыпылықтай бастайды.
- Қажетті қоспалардың барлығын рецептураға сәйкес, тостаққа салыңыз. «Құралды пайдалану» тарауын басшылыққа алыңыз.
- *Бұл режимде әзірлеу кезінде қақпақты жабық күйінде қалдыруға кеңес беріледі. Қақпақ дұрыс жабылмағанда нәтижесі талабыңыздан шықпауы мүмкін.*
- «МӘЗІР» сенсорына кезектеп басып “СОРПА” бағдарламаны таңдап алыңыз, сонымен, дисплейде таймер мен “СОРПА” жазбасы жыпылықтайды.
- Жыпылықтап тұрған таймерде уақыттың мәні көрсетіледі, осы режимге бекітілген уақыт режимі бойынша тағамды әзірлеу уақыты – 1 сағат. Әзірлеудің уақыт диапазоны тағам әзірлеудің рецептіне қарай 1 сағаттан бастап 4 сағаттың аралығында өзгеруі мүмкін.
- Сонымен «САҒАТ» және «МИНУТТАР» сенсорларын қолданып, тағамның рецептурасына сәйкесінше әзірлеу уақытын өзгертуге қажет: «САҒАТ» сенсорына кезектеп басып, сағат мәнін орнатыңыз, сағатты 1 сағаттық қадамымен, ал минуттарды орнату үшін «МИНУТТАР» сенсорына кезектеп басып - 10 минуттық қадамымен орнатыңыз. Әзірлеу уақытты орнату барысында дисплейдегі таймер жыпылықтай бастайды.
- Сондай-ақ, бағдарлама іске қосылып тұрғанда да әзірлеу уақытын өзгертуге мүмкіндік бар. Ол үшін «САҒАТ» немесе «МИНУТТАР» сенсорларын қолданыңыз, әзірлеу уақытын өзгерту үшін осы сенсорларын ұзағырақ басып, екі секунд аралыңында ұстап тұрыңыз, дисплейде таймер жыпылықтай бастайды. Сәйкесінше сенсорларына кезектеп басып, уақыт параметрлерін өзгертіңіз. Сенсорларына басқан соң 30 секунд өткеннен кейін бағдарлама жаңа орнатуларын қолданып жұмысын жалғастырады.
- Бағдарламаны іске қосу үшін «СТАРТ» сенсорына ұзағырақ басып, екі секунд аралыңында ұстап тұрыңыз, дисплейде мына  индикациясы пайда болады да мультипісіргіш тағамды белгіленген режимінде әзірлей бастайды.
- Сондай-ақ, «ЖЫЛЫТУ / БОЛДЫРМАУ» сенсорының индикаторы жанады, бұл бағдарламаның жұмыс уақыты аяқталғаннан кейін, құрылғы автоматты түрде «ЖЫЛЫТУ» режиміне өткенің білдіреді. Сонымен бағдарлама аяқталып, «ЖЫЛЫТУ» режиміне ауысқан кезде автожылыту режимін, яғни бағдарламаның жылыту режиміне автоөтуін болдырдытпау үшін «МЕНІҢ РЕЦЕПТІМ» батырмасына қайтадан ұзағырақ басып, ұстап тұрыңыз, сонымен «ЖЫЛЫТУ / БОЛДЫРМАУ» сенсорының индикаторы сөнеді. Керек болған кезде автожылыту режимін, сонымен әзірлеу барысындағы бағдарламаның «ЖЫЛЫТУ» режиміне автоөтуін «МЕНІҢ РЕЦЕПТІМ» сенсорына тағы да бір рет басып, қайтадан активтеуге болады.
- Құрал қызғаннан кейін дисплейде уақытының кері санауы көрінеді.
- Қажетіне қарай әзірлеу барысындағы бағдарламаның жылыту режиміне өтуін «ЖЫЛЫТУ/БОЛДЫРМАУ» сенсоры арқылы үзіп тастауға болады, сонымен құрал күту режиміне ауысады.

- Мультипісіргіш жұмыс уақыты аяқталғысымен дыбыстық сигнал шығарады, егер бұл сигнал бұрыннан жойылмаған болса. Құрылғы автоматты түрде жылыту режиміне өтеді, егер бұл режим бұрыннан жойылмаған болса. Автоматтық жылыту режимі іске қосылып тұрғанда дисплейде уақыттың тікелей есебі басталып, көрінеді, бұл тағам жылыту режимінде қанша уақыт тұрғанын көрсетеді.
- Жылыту режимін өшіру үшін «ЖЫЛЫТУ/БОЛДЫРМАУ» сенсорына басып, оны екі секунд аралығында ұстап тұрыңыз, сонымен құрал күту режиміне ауысады. Құралды өшіріңіз.

### «Бұқтыру» бағдарламасы

*Бұл бағдарламасы рагу, ет және көкіністен жасалатын тағамдарды әзірлеуге арналған. Қолдайтын температура тағамның пайдалы қасиеттерін сақтауға мүмкіндік береді.*

- Құралды іске қосыңыз, құрал іске қосылған кезде «СТАРТ» сенсорының индикаторы жыпылықтай бастайды.
- Қажетті қоспалардың барлығын рецептураға сәйкес, тостаққа салыңыз және аздап су құйыңыз, егер нұсқауда қарастырылмаған болса. «Құралды пайдалану» тарауын басшылыққа алыңыз.
- Тостақта су болуы қажет.
- *Бұл режимде әзірлеу кезінде қақпақты жабық күйінде қалдыруға кеңес беріледі. Қақпақ дұрыс жабылмағанда нәтижесі талабыңыздан шықпауы мүмкін.*
- «МӨЗІР» сенсорына кезектеп басып «БҰҚТЫРУ» бағдарламаны таңдап алыңыз, сонымен, дисплейде таймер мен «БҰҚТЫРУ» жазбасы жыпылықтайды.
- Жыпылықтап тұрған таймерде уақыттың мәні көрсетіледі, осы режимге бекітілген уақыт режимі бойынша тағамды әзірлеу уақыты – 2 сағат. Әзірлеудің уақыт диапазоны тағам әзірлеудің рецептіне қарай 1 сағаттан бастап 8 сағаттың аралығында өзгеруі мүмкін.
- Сонымен «САҒАТ» және «МИНУТТАР» сенсорларын қолданып, тағамның рецептурасына сәйкесінше әзірлеу уақытын өзгертуге қажет: «САҒАТ» сенсорына кезектеп басып, сағат мәнін орнатыңыз, сағатты 1 сағаттық қадамымен, ал минуттарды орнату үшін «МИНУТТАР» сенсорына кезектеп басып - 30 минуттық қадамымен орнатыңыз. Әзірлеу уақытты орнату барысында дисплейдегі таймер жыпылықтай бастайды.
- Сондай-ақ, бағдарлама іске қосылып тұрғанда да әзірлеу уақытын өзгертуге мүмкіндік бар. Ол үшін «САҒАТ» немесе «МИНУТТАР» сенсорларын қолданыңыз, әзірлеу уақытын өзгерту үшін осы сенсорларын ұзағырақ басып, екі секунд аралығында ұстап тұрыңыз, дисплейде таймер жыпылықтай бастайды. Сәйкесінше сенсорларына кезектеп басып, уақыт параметрлерін өзгертіңіз. Сенсорларына басқан соң 30 секунд өткеннен кейін бағдарлама жаңа орнатуларын қолданып жұмысын жалғастырады.
- Бағдарламаны іске қосу үшін «СТАРТ» сенсорына ұзағырақ басып, екі секунд аралығында ұстап тұрыңыз, дисплейде мына  индикациясы пайда болады да мультипісіргіш тағамды белгіленген режимінде әзірлей бастайды.
- Сондай-ақ, «ЖЫЛЫТУ / БОЛДЫРМАУ» сенсорының индикаторы жанады, бұл бағдарламаның жұмыс уақыты аяқталғаннан кейін, құрылғы автоматты түрде «ЖЫЛЫТУ» режиміне өткенің білдіреді. Сонымен бағдарлама аяқталып, «ЖЫЛЫТУ» режиміне ауысқан кезде автожылыту режимін, яғни бағдарламаның жылыту режиміне автоөтуін болдырдытпау үшін «МЕНІҢ РЕЦЕПТИМ» батырмасына қайтадан ұзағырақ басып, ұстап тұрыңыз, сонымен «ЖЫЛЫТУ / БОЛДЫРМАУ» сенсорының индикаторы сөнеді. Керек болған кезде

автожылыту режимін, сонымен әзірлеу барысындағы бағдарламаның «ЖЫЛЫТУ» режиміне автоөтуін «МЕНИЦ РЕЦЕПТИМ» сенсорына тағы да бір рет басып, қайтадан активтеуге болады.

- Құрал қызғаннан кейін дисплейде уақытының кері санауы көрінеді.
- Қажетіне қарай әзірлеу барысындағы бағдарламаның жылыту режиміне өтуін «ЖЫЛЫТУ/БОЛДЫРМАУ» сенсоры арқылы үзіп тастауға болады, сонымен құрал күту режиміне ауысады.
- Мультипісіргіш жұмыс уақыты аяқталғысымен дыбыстық сигнал шығарады, егер бұл сигнал бұрыннан жойылмаған болса. Құрылғы автоматты түрде жылыту режиміне өтеді, егер бұл режим бұрыннан жойылмаған болса. Автоматтық жылыту режимі іске қосылып тұрғанда дисплейде уақыттың тікелей есебі басталып, көрінеді, бұл тағам жылыту режимінде қанша уақыт тұрғанын көрсетеді.
- Жылыту режимін өшіру үшін «ЖЫЛЫТУ/БОЛДЫРМАУ» сенсорына басып, оны екі секунд аралығында ұстап тұрыңыз, сонымен құрал күту режиміне ауысады. Құралды өшіріңіз.

### «Қуыру» бағдарламасы

*«Қуыру» бағдарламасы тағамды аздап қызартып қуыруға арналған. Рецептүра мен тағам түрлеріне қарай қажетті уақыттық және температуралық режимдерді таңдап алуға болады.*

- Құралды іске қосыңыз, құрал іске қосылған кезде «СТАРТ» сенсорының индикаторы жыпылықтай бастайды.
- Қажетті мөлшерде рецептураға сәйкес, тостаққа май құйыңыз. «Құралды пайдалану» тарауын басшылыққа алыңыз.
- *Бұл режимде әзірлеу кезінде қақпақты жабық күйінде қалдыруға кеңес беріледі. Қақпақ дұрыс жабылмағанда нәтижесі талабыңыздан шықпауы мүмкін.*
- «МӨЗІР» сенсорына кезектеп басып «ҚУЫРУ» бағдарламаны таңдап алыңыз, сонымен, дисплейде таймер мен «ҚУЫРУ» жазбасы жыпылықтайды.
- Жыпылықтап тұрған таймерде уақыттың мәні көрсетіледі, осы режимге бекітілген уақыт режимі бойынша тағамды әзірлеу уақыты – 15 минут. Әзірлеудің уақыт диапазоны тағам әзірлеудің рецептіне қарай 10 минуттан бастап 1 сағаттың аралығында өзгеруі мүмкін.
- Сонымен «САҒАТ» және «МИНУТТАР» сенсорларын қолданып, тағамның рецептурасына сәйкесінше әзірлеу уақытын өзгертуге қажет: «САҒАТ» сенсорына кезектеп басып, сағат мәнін орнатыңыз, сағатты 1 сағаттық қадамымен, ал минуттарды орнату үшін «МИНУТТАР» сенсорына кезектеп басып - 5 минуттық қадамымен орнатыңыз. Әзірлеу уақытты орнату барысында дисплейдегі таймер жыпылықтай бастайды.
- Бұл режимінде әзірлеу температурасын таңдап, орнатуға мүмкіндік бар. Температураның мәні бекітілген температураның режимі бойынша - 160°C. Әзірлеу температурасын өзгерту үшін «ТЕМПЕРАТУРА» сенсорына басыңыз, сонымен дисплейдегі температураның индикаторы жыпылықтай бастайды. «ТЕМПЕРАТУРА» сенсорына кезектеп басып, тағамның рецептурасына сәйкес, тағамды әзірлеуге қажетті температураның мәнін орнатыңыз. Температураның диапазоны 100°C градустан бастап 160°C градусқа дейін, сонымен 160°C градусқа дейін 10°C орнату қадамымен орнатылады.
- Сондай-ақ, бағдарлама іске қосылып тұрғанда да әзірлеу уақытын өзгертуге мүмкіндік бар. Ол үшін «САҒАТ» немесе «МИНУТТАР» сенсорларын қолданыңыз, әзірлеу уақытын өзгерту үшін осы сенсорларын ұзағырақ басып, екі секунд аралығында ұстап тұрыңыз немесе әзірлеу температурасын өзгерту үшін жоғарыда көзделгендей «ТЕМПЕРАТУРА» сенсорын қолданыңыз.



- Бағдарламаны іске қосу үшін «СТАРТ» сенсорына ұзағырақ басып, екі секунд аралыңында ұстап тұрыңыз, дисплейде мына индикациясы пайда болады да мультипісіргіш тағамды белгіленген режимінде әзірлей бастайды.
- Сондай-ақ, «ЖЫЛЫТУ / БОЛДЫРМАУ» сенсорының индикаторы жанады, бұл бағдарламаның жұмыс уақыты аяқталғаннан кейін, құрылғы автоматты түрде «ЖЫЛЫТУ» режиміне өткенің білдіреді. Сонымен бағдарлама аяқталып, «ЖЫЛЫТУ» режиміне ауысқан кезде автожылыту режимін, яғни бағдарламаның жылыту режиміне автоөтуін болдырдытпау үшін «МЕНИҢ РЕЦЕПТІМ» батырмасына қайтадан ұзағырақ басып, ұстап тұрыңыз, сонымен «ЖЫЛЫТУ / БОЛДЫРМАУ» сенсорының индикаторы сөнеді. Керек болған кезде автожылыту режимін, сонымен әзірлеу барысындағы бағдарламаның «ЖЫЛЫТУ» режиміне автоөтуін «МЕНИҢ РЕЦЕПТІМ» сенсорына тағы да бір рет басып, қайтадан активтеуге болады.
- Құрал қызғаннан соң дыбысты сигнал естіледі, егер бұл сигнал бұрыннан жойылмаған болса, сонымен дисплейде әзірлеу уақытының кері санауы көрінеді. Қажетті қоспалардың барлығын рецептураға сәйкес, тостакқа салыңыз.
- Қуыру процесінде әзірленетін тағамды араластырып, қадағалау қажет.
- Қажетіне қарай әзірлеу барысындағы бағдарламаның жылыту режиміне өтуін «ЖЫЛЫТУ/БОЛДЫРМАУ» сенсоры арқылы үзіп тастауға болады, сонымен құрал күту режиміне ауысады.
- Мультипісіргіш жұмыс уақыты аяқталғысымен дыбыстық сигнал шығарады, егер бұл сигнал бұрыннан жойылмаған болса. Құрылғы автоматты түрде жылыту режиміне өтеді, егер бұл режим бұрыннан жойылмаған болса. Автоматтық жылыту режимі іске қосылып тұрғанда дисплейде уақыттың тікелей есебі басталып, көрінеді, бұл тағам жылыту режимінде қанша уақыт тұрғанын көрсетеді.
- Жылыту режимін өшіру үшін «ЖЫЛЫТУ/БОЛДЫРМАУ» сенсорына басып, оны екі секунд аралыңында ұстап тұрыңыз, сонымен құрал күту режиміне ауысады. Құралды өшіріңіз.

### **«Қыздырып пісіру» бағдарламасы**

*«Қыздырып пісіру» бағдарламасы көкөністерді, етті, балықты қыздырып пісіруге, күрделі көп компонентті запеканкалар мен басқа да тағамдарды әзірлеуге арналған.*

- Құралды іске қосыңыз, құрал іске қосылған кезде «СТАРТ» сенсорының индекаторы жыпылықтай бастайды.
- Қажетті қоспалардың барлығын рецептураға сәйкес, тостакқа салыңыз. «Құралды пайдалану» тарауын басшылыққа алыңыз.
- *Бұл режимде әзірлеу кезінде қақпақты жабық күйінде қалдыруға кеңес беріледі. Қақпақ дұрыс жабылмағанда нәтижесі талабыңыздан шықпауы мүмкін.*
- «МӨЗІР» сенсорына кезектеп басып «ҚЫЗДЫРЫП ПІСІРУ» бағдарламаны таңдап алыңыз, сонымен, дисплейде таймер мен «ҚЫЗДЫРЫП ПІСІРУ» жазбасы жыпылықтайды.
- Жыпылықтап тұрған таймерде уақыттың мәні көрсетіледі, осы режимге бекітілген уақыт режимі бойынша тағамды әзірлеу уақыты – 45 минут. Әзірлеудің уақыт диапазоны тағам әзірлеудің рецептіне қарай 20 минуттан бастап 2 сағат 30 минуттың аралығында өзгеруі мүмкін.
- Сонымен «САҒАТ» және «МИНУТТАР» сенсорларын қолданып, тағамның рецептурасына сәйкесінше әзірлеу уақытын өзгертуге қажет: «САҒАТ» сенсорына кезектеп басып, сағат мәнін орнатыңыз, сағатты 1 сағаттық қадамымен, ал минуттарды орнату үшін

«МИНУТТАР» сенсорына кезектеп басып - 5 минуттық қадамымен орнатыңыз. Әзірлеу уақытты орнату барысында дисплейдегі таймер жыпылықтай бастайды.

- Сондай-ақ, бағдарлама іске қосылып тұрғанда да әзірлеу уақытын өзгертуге мүмкіндік бар. Ол үшін «САҒАТ» немесе «МИНУТТАР» сенсорларын қолданыңыз, әзірлеу уақытын өзгерту үшін осы сенсорларын ұзағырақ басып, екі секунд аралығында ұстап тұрыңыз, дисплейде таймер жыпылықтай бастайды. Сәйкесінше сенсорларына кезектеп басып, уақыт параметрлерін өзгертіңіз. Сенсорларына басқан соң 30 секунд өткеннен кейін бағдарлама жаңа орнатуларын қолданып жұмысын жалғастырады.
- Бағдарламаны іске қосу үшін «СТАРТ» сенсорына ұзағырақ басып, екі секунд аралығында ұстап тұрыңыз, дисплейде мына  индикациясы пайда болады да мультипісіргіш тағамды белгіленген режимінде әзірлей бастайды.
- Сондай-ақ, «ЖЫЛЫТУ / БОЛДЫРМАУ» сенсорының индикаторы жанады, бұл бағдарламаның жұмыс уақыты аяқталғаннан кейін, құрылғы автоматты түрде «ЖЫЛЫТУ» режиміне өткенің білдіреді. Сонымен бағдарлама аяқталып, «ЖЫЛЫТУ» режиміне ауысқан кезде автожылыту режимін, яғни бағдарламаның жылыту режиміне автоөтуін болдырдытпау үшін «МЕНИҢ РЕЦЕПТІМ» батырмасына қайтадан ұзағырақ басып, ұстап тұрыңыз, сонымен «ЖЫЛЫТУ / БОЛДЫРМАУ» сенсорының индикаторы сөнеді. Керек болған кезде автожылыту режимін, сонымен әзірлеу барысындағы бағдарламаның «ЖЫЛЫТУ» режиміне автоөтуін «МЕНИҢ РЕЦЕПТІМ» сенсорына тағы да бір рет басып, қайтадан активтеуге болады.
- Құрал қызғаннан кейін дисплейде уақытының кері санауы көрінеді.
- Қажетіне қарай әзірлеу барысындағы бағдарламаның жылыту режиміне өтуін «ЖЫЛЫТУ/БОЛДЫРМАУ» сенсоры арқылы үзіп тастауға болады, сонымен құрал күту режиміне ауысады.
- Мультипісіргіш жұмыс уақыты аяқталғысымен дыбыстық сигнал шығарады, егер бұл сигнал бұрыннан жойылмаған болса. Құрылғы автоматты түрде жылыту режиміне өтеді, егер бұл режим бұрыннан жойылмаған болса. Автоматтық жылыту режимі іске қосылып тұрғанда дисплейде уақыттың тікелей есебі басталып, көрінеді, бұл тағам жылыту режимінде қанша уақыт тұрғанын көрсетеді.
- Жылыту режимін өшіру үшін «ЖЫЛЫТУ/БОЛДЫРМАУ» сенсорына басып, оны екі секунд аралығында ұстап тұрыңыз, сонымен құрал күту режиміне ауысады. Құралды өшіріңіз.

## «Палау» бағдарламасы

*Бұл бағдарламасы палау тағамын дайындауға арналған.*

- Құралды іске қосыңыз, құрал іске қосылған кезде «СТАРТ» сенсорының индекаторы жыпылықтай бастайды.
- Қажетті қоспалардың барлығын рецептураға сәйкес, тостаққа салыңыз. «Құралды пайдалану» тарауын басшылыққа алыңыз.
- *Қоспалардың барлығын рецептураға сәйкес, алдын-ала қуыруға «Қуыру» бағдарламасында орындауға мүмкіндік бар.*
- *Бұл режимде әзірлеу кезінде қақпақты жабық күйінде қалдыруға кеңес беріледі. Қақпақ дұрыс жабылмағанда нәтижесі талабыңыздан шықпауы мүмкін.*
- «МӘЗІР» сенсорына кезектеп басып «ПАЛАУ» бағдарламаны таңдап алыңыз, сонымен, дисплейде таймер мен «ПАЛАУ» жазбасы жыпылықтайды.



- Жыпылықтап тұрған таймерде уақыттың мәні көрсетіледі, осы режимге бекітілген уақыт режимі бойынша тағамды әзірлеу уақыты – 40 минут. Әзірлеудің уақыт диапазоны тағам әзірлеудің рецептіне қарай 20 минуттан бастап 2 сағаттың аралығында өзгеруі мүмкін.
- Сонымен «САҒАТ» және «МИНУТТАР» сенсорларын қолданып, тағамның рецептурасына сәйкесінше әзірлеу уақытын өзгертуге қажет: «САҒАТ» сенсорына кезектеп басып, сағат мәнін орнатыңыз, сағатты 1 сағаттық қадамымен, ал минуттарды орнату үшін «МИНУТТАР» сенсорына кезектеп басып - 5 минуттық қадамымен орнатыңыз. Әзірлеу уақытты орнату барысында дисплейдегі таймер жыпылықтай бастайды.
- Сондай-ақ, бағдарлама іске қосылып тұрғанда да әзірлеу уақытын өзгертуге мүмкіндік бар. Ол үшін «САҒАТ» немесе «МИНУТТАР» сенсорларын қолданыңыз, әзірлеу уақытын өзгерту үшін осы сенсорларын ұзағырақ басып, екі секунд аралығында ұстап тұрыңыз, дисплейде таймер жыпылықтай бастайды. Сәйкесінше сенсорларына кезектеп басып, уақыт параметрлерін өзгертіңіз. Сенсорларына басқан соң 30 секунд өткеннен кейін бағдарлама жаңа орнатуларын қолданып жұмысын жалғастырады.
- Бағдарламаны іске қосу үшін «СТАРТ» сенсорына ұзағырақ басып, екі секунд аралығында ұстап тұрыңыз, дисплейде мына  индикациясы пайда болады да мультипісіргіш тағамды белгіленген режимінде әзірлей бастайды.
- Сондай-ақ, «ЖЫЛЫТУ / БОЛДЫРМАУ» сенсорының индикаторы жанады, бұл бағдарламаның жұмыс уақыты аяқталғаннан кейін, құрылғы автоматты түрде «ЖЫЛЫТУ» режиміне өткенің білдіреді. Сонымен бағдарлама аяқталып, «ЖЫЛЫТУ» режиміне ауысқан кезде автожылыту режимін, яғни бағдарламаның жылыту режиміне автоөтуін болдырдытпау үшін «МЕНИҢ РЕЦЕПТИМ» батырмасына қайтадан ұзағырақ басып, ұстап тұрыңыз, сонымен «ЖЫЛЫТУ / БОЛДЫРМАУ» сенсорының индикаторы сөнеді. Керек болған кезде автожылыту режимін, сонымен әзірлеу барысындағы бағдарламаның «ЖЫЛЫТУ» режиміне автоөтуін «МЕНИҢ РЕЦЕПТИМ» сенсорына тағы да бір рет басып, қайтадан активтеуге болады.
- Құрал қызғаннан кейін дисплейде уақытының кері санауы көрінеді.
- Қажетіне қарай әзірлеу барысындағы бағдарламаның жылыту режиміне өтуін «ЖЫЛЫТУ/БОЛДЫРМАУ» сенсоры арқылы үзіп тастауға болады, сонымен құрал күту режиміне ауысады.
- Бұл бағдарлама автоматтық болып саналады. Егер тағам белгілеп қойылған уақыттан ертерек әзірленсе (тостакқа құйылған су мөлшерін қадағалауға болады), мультипісіргіш өздігінен әзірлеу процесін үзіп тастайды.
- Мультипісіргіш жұмыс уақыты аяқталғысымен дыбыстық сигнал шығарады, егер бұл сигнал бұрыннан жойылмаған болса. Құрылғы автоматты түрде жылыту режиміне өтеді, егер бұл режим бұрыннан жойылмаған болса. Автоматтық жылыту режимі іске қосылып тұрғанда дисплейде уақыттың тікелей есебі басталып, көрінеді, бұл тағам жылыту режимінде қанша уақыт тұрғанын көрсетеді.
- Жылыту режимін өшіру үшін «ЖЫЛЫТУ/БОЛДЫРМАУ» сенсорына басып, оны екі секунд аралығында ұстап тұрыңыз, сонымен құрал күту режиміне ауысады. Құралды өшіріңіз.

## «Паста» бағдарламасы

*Бұл бағдарламасы макарон өнімдерін әзірлеуге арналған .*

- Құралды іске қосыңыз, құрал іске қосылған кезде «СТАРТ» сенсорының индекаторы жыпылықтай бастайды.
- Суды қажетті мөлшерде рецептураға сәйкес, тостакқа құйыңыз. «Құралды пайдалану» тарауын басшылыққа алыңыз.

- *Бұл режимде әзірлеу кезінде қақпақты ашық күйінде қалдыруға кеңес беріледі, өйткені, әзірлеу барысында көп көпіршік түзіледі. Қақпақ дұрыс жабылмағанда нәтижесі талабыңыздан шықпауы мүмкін.*
- «МӘЗІР» сенсорына кезектеп басып «ПАСТА» бағдарламаны таңдап алыңыз, сонымен, дисплейде таймер мен «ПАСТА» жазбасы жыпылықтайды.
- Жыпылықтап тұрған таймерде уақыттың мәні көрсетіледі, осы режимге бекітілген уақыт режимі бойынша тағамды әзірлеу уақыты – 8 минут. Әзірлеудің уақыт диапазоны тағам әзірлеудің рецептіне қарай немесе макарон өнімдерінің сыртқы қорабында берілген нұсқауларына сәйкесінше 8 минуттан бастап 20 минуттың аралығында өзгеруі мүмкін.
- Сонымен «МИНУТТАР» сенсорына кезектеп басып, сағат мәнін 5 минуттық қадамымен орнатыңыз. Әзірлеу уақытты орнату барысында дисплейдегі таймер жыпылықтай бастайды.
- Сондай-ақ, бағдарлама іске қосылып тұрғанда да әзірлеу уақытын өзгертуге мүмкіндік бар. Ол үшін «САҒАТ» немесе «МИНУТТАР» сенсорларын қолданыңыз, әзірлеу уақытын өзгерту үшін осы сенсорларын ұзағырақ басып, екі секунд аралығында ұстап тұрыңыз, дисплейде таймер жыпылықтай бастайды. Сәйкесінше сенсорларына кезектеп басып, уақыт параметрлерін өзгертіңіз. Сенсорларына басқан соң 30 секунд өткеннен кейін бағдарлама жаңа орнатуларын қолданып жұмысын жалғастырады.
- Бағдарламаны іске қосу үшін «СТАРТ» сенсорына ұзағырақ басып, екі секунд аралығында ұстап тұрыңыз, дисплейде мына  индикациясы пайда болады да мультипісіргіш тағамды белгіленген режимінде әзірлей бастайды.
- Сондай-ақ, «ЖЫЛЫТУ / БОЛДЫРМАУ» сенсорының индикаторы жанады, бұл бағдарламаның жұмыс уақыты аяқталғаннан кейін, құрылғы автоматты түрде «ЖЫЛЫТУ» режиміне өткенің білдіреді. Сонымен бағдарлама аяқталып, «ЖЫЛЫТУ» режиміне ауысқан кезде автожылыту режимін, яғни бағдарламаның жылыту режиміне автоөтуін болдырдытпау үшін «МЕНИҢ РЕЦЕПТІМ» батырмасына қайтадан ұзағырақ басып, ұстап тұрыңыз, сонымен «ЖЫЛЫТУ / БОЛДЫРМАУ» сенсорының индикаторы сөнеді. Керек болған кезде автожылыту режимін, сонымен әзірлеу барысындағы бағдарламаның «ЖЫЛЫТУ» режиміне автоөтуін «МЕНИҢ РЕЦЕПТІМ» сенсорына тағы да бір рет басып, қайтадан активтеуге болады.
- **Назар аударыңыз: Су қайнағанша құралдың қақпағын жабық күйінде қалдыруға қажет.**
- Су қайнағаннан кейін дыбыс сигнал естіледі, егер бұл сигнал бұрыннан жойылмаған болса. Дисплейде әзірлеу уақытының кері санауы көрінеді.
- Құралдың қақпағын ашып, қайнаған суға өнімдерді салыңыз. Құралдың қақпағын жаппаңыз.
- Қажетіне қарай әзірлеу барысындағы бағдарламаның жылыту режиміне өтуін «ЖЫЛЫТУ/БОЛДЫРМАУ» сенсоры арқылы үзіп тастауға болады, сонымен құрал күту режиміне ауысады.
- Мультипісіргіш жұмыс уақыты аяқталғысымен дыбыстық сигнал шығарады, егер бұл сигнал бұрыннан жойылмаған болса. Құрылғы автоматты түрде жылыту режиміне өтеді, егер бұл режим бұрыннан жойылмаған болса. Автоматтық жылыту режимі іске қосылып тұрғанда дисплейде уақыттың тікелей есебі басталып, көрінеді, бұл тағам жылыту режимінде қанша уақыт тұрғанын көрсетеді.
- Жылыту режимін өшіру үшін «ЖЫЛЫТУ/БОЛДЫРМАУ» сенсорына басып, оны екі секунд аралығында ұстап тұрыңыз, сонымен құрал күту режиміне ауысады. Құралды өшіріңіз.

## «Пицца» бағдарламасы

Бұл режимі танымал итальяндық тағам – пиццаны әзірлеуге арналған.

- Құралды іске қосыңыз, құрал іске қосылған кезде «СТАРТ» сенсорының индикаторы жыпылықтай бастайды.
- Қажетті қоспалардың барлығын рецептураға сәйкес, тостаққа салыңыз. «Құралды пайдалану» тарауын басшылыққа алыңыз.
- *Бұл режимде әзірлеу кезінде қақпақты жабық күйінде қалдыруға кеңес беріледі. Қақпақ дұрыс жабылмағанда нәтижесі талабыңыздан шықпауы мүмкін.*
- «МӘЗІР» сенсорына кезектеп басып «ПИЦЦА» бағдарламаны таңдап алыңыз, сонымен, дисплейде таймер мен «ПИЦЦА» жазбасы жыпылықтайды.
- Жыпылықтап тұрған таймерде уақыттың мәні көрсетіледі, осы режимге бекітілген уақыт режимі бойынша тағамды әзірлеу уақыты – 30 минут. Әзірлеудің уақыт диапазоны тағам әзірлеудің рецептіне қарай немесе макарон өнімдерінің сыртқы қорабында берілген нұсқауларына сәйкесінше 20 минуттан бастап 1 сағаттың аралығында өзгеруі мүмкін.
- Сонымен «САҒАТ» және «МИНУТТАР» сенсорларын қолданып, тағамның рецептурасына сәйкесінше әзірлеу уақытын өзгертуге қажет: «САҒАТ» сенсорына кезектеп басып, сағат мәнін орнатыңыз, сағатты 1 сағаттық қадамымен, ал минуттарды орнату үшін «МИНУТТАР» сенсорына кезектеп басып - 5 минуттық қадамымен орнатыңыз. Әзірлеу уақытты орнату барысында дисплейдегі таймер жыпылықтай бастайды.
- Сондай-ақ, бағдарлама іске қосылып тұрғанда да әзірлеу уақытын өзгертуге мүмкіндік бар. Ол үшін «САҒАТ» немесе «МИНУТТАР» сенсорларын қолданыңыз, әзірлеу уақытын өзгерту үшін осы сенсорларын ұзағырақ басып, екі секунд аралығында ұстап тұрыңыз, дисплейде таймер жыпылықтай бастайды. Сәйкесінше сенсорларына кезектеп басып, уақыт параметрлерін өзгертіңіз. Сенсорларына басқан соң 30 секунд өткеннен кейін бағдарлама жаңа орнатуларын қолданып жұмысын жалғастырады.
- Бағдарламаны іске қосу үшін «СТАРТ» сенсорына ұзағырақ басып, екі секунд аралығында ұстап тұрыңыз, дисплейде мына  индикациясы пайда болады да мультипісіргіш тағамды белгіленген режимінде әзірлей бастайды.
- Сондай-ақ, «ЖЫЛЫТУ / БОЛДЫРМАУ» сенсорының индикаторы жанады, бұл бағдарламаның жұмыс уақыты аяқталғаннан кейін, құрылғы автоматты түрде «ЖЫЛЫТУ» режиміне өткенің білдіреді. Сонымен бағдарлама аяқталып, «ЖЫЛЫТУ» режиміне ауысқан кезде автожылыту режимін, яғни бағдарламаның жылыту режиміне автоөтуін болдырдытпау үшін «МЕНИҢ РЕЦЕПТІМ» батырмасына қайтадан ұзағырақ басып, ұстап тұрыңыз, сонымен «ЖЫЛЫТУ / БОЛДЫРМАУ» сенсорының индикаторы сөнеді. Керек болған кезде автожылыту режимін, сонымен әзірлеу барысындағы бағдарламаның «ЖЫЛЫТУ» режиміне автоөтуін «МЕНИҢ РЕЦЕПТІМ» сенсорына тағы да бір рет басып, қайтадан активтеуге болады.
- Құрал қызғаннан кейін дисплейде уақытының кері санауы көрінеді.
- Қажетіне қарай әзірлеу барысындағы бағдарламаның жылыту режиміне өтуін «ЖЫЛЫТУ/БОЛДЫРМАУ» сенсоры арқылы үзіп тастауға болады, сонымен құрал күту режиміне ауысады.
- Мультипісіргіш жұмыс уақыты аяқталғысымен дыбыстық сигнал шығарады, егер бұл сигнал бұрыннан жойылмаған болса. Құрылғы автоматты түрде жылыту режиміне өтеді, егер бұл режим бұрыннан жойылмаған болса. Автоматтық жылыту режимі іске қосылып тұрғанда дисплейде уақыттың тікелей есебі басталып, көрінеді, бұл тағам жылыту режимінде қанша уақыт тұрғанын көрсетеді.

- Жылыту режимін өшіру үшін «ЖЫЛЫТУ/БОЛДЫРМАУ» сенсорына басып, оны екі секунд аралыңында ұстап тұрыңыз, сонымен құрал күту режиміне ауысады. Құралды өшіріңіз.

### «Йогурт» бағдарламасы

*“Йогурт” режимі бифидобактериялардың өсуіне қажетті және ашытқы мен сүттен тамаша йогурт алуға қажетті тұрақты температураны (+38 - +40°C) қолдайды.*

- Құралды іске қосыңыз, құрал іске қосылған кезде «СТАРТ» сенсорының индекаторы жыпылықтай бастайды.
- Қажетті қоспалардың барлығын рецептураға сәйкес, тостаққа салыңыз. «Құралды пайдалану» тарауын басшылыққа алыңыз.
- *Бұл режимде әзірлеу кезінде қақпақты жабық күйінде қалдыруға кеңес беріледі. Қақпақ дұрыс жабылмағанда нәтижесі талабыңыздан шықпауы мүмкін.*
- «МӘЗІР» сенсорына кезектеп басып «ЙОГУРТ» бағдарламаны таңдап алыңыз, сонымен, дисплейде таймер мен «ЙОГУРТ» жазбасы жыпылықтайды.
- Жыпылықтап тұрған таймерде уақыттың мәні көрсетіледі, осы режимге бекітілген уақыт режимі бойынша тағамды әзірлеу уақыты – 8 сағат. Әзірлеудің уақыт диапазоны тағам әзірлеудің рецептіне қарай 6 сағаттан бастап 12 сағаттың аралығында өзгеруі мүмкін.
- Сонымен «САҒАТ» және «МИНУТТАР» сенсорларын қолданып, тағамның рецептурасына сәйкесінше әзірлеу уақытын өзгертуге қажет: «САҒАТ» сенсорына кезектеп басып, сағат мәнін орнатыңыз, сағатты 1 сағаттық қадамымен, ал минуттарды орнату үшін «МИНУТТАР» сенсорына кезектеп басып - 30 минуттық қадамымен орнатыңыз. Әзірлеу уақытты орнату барысында дисплейдегі таймер жыпылықтай бастайды.
- Сондай-ақ, бағдарлама іске қосылып тұрғанда да әзірлеу уақытын өзгертуге мүмкіндік бар. Ол үшін «САҒАТ» немесе «МИНУТТАР» сенсорларын қолданыңыз, әзірлеу уақытын өзгерту үшін осы сенсорларын ұзағырақ басып, екі секунд аралыңында ұстап тұрыңыз, дисплейде таймер жыпылықтай бастайды. Сәйкесінше сенсорларына кезектеп басып, уақыт параметрлерін өзгертіңіз. Сенсорларына басқан соң 30 секунд өткеннен кейін бағдарлама жаңа орнатуларын қолданып жұмысын жалғастырады.
- Бағдарламаны іске қосу үшін «СТАРТ» сенсорына ұзағырақ басып, екі секунд аралыңында ұстап тұрыңыз, дисплейде мына  индикациясы пайда болады да мультипісіргіш тағамды белгіленген режимінде әзірлей бастайды.
- Құрал қызғаннан кейін дисплейде уақытының кері санауы көрінеді.
- Қажетіне қарай әзірлеу барысындағы бағдарламаның жылыту режиміне өтуін «ЖЫЛЫТУ/БОЛДЫРМАУ» сенсоры арқылы үзіп тастауға болады, сонымен құрал күту режиміне ауысады.
- Мультипісіргіш жұмыс уақыты аяқталғысымен дыбыстық сигнал шығарады, егер бұл сигнал бұрыннан жойылмаған болса. «ЙОГУРТ» бағдарламасы аяқталғаннан кейін құрылғы температураны қолдаудың автоматты режиміне ӨТПЕЙДІ. Мультипісіргіш күту режиміне ауысады.

## «Сұлы жарма» бағдарламасы

*Арнайы режим пайдалы және жұғымды таңғы асты тезірек әзірлеуге арналған. Ұтымды температуралық режимнің арқасында ботқа күйіп кетпейді және өзінің барлық пайдалы қасиеттерін сақтап қалады.*

- Құралды іске қосыңыз, құрал іске қосылған кезде «СТАРТ» сенсорының индекаторы жыпылықтай бастайды.
- Қажетті қоспалардың барлығын рецептураға сәйкес, тостаққа салыңыз. «Құралды пайдалану» тарауын басшылыққа алыңыз.
- *Бұл режимде әзірлеу кезінде қақпақты жабық күйінде қалдыруға кеңес беріледі. Қақпақ дұрыс жабылмағанда нәтижесі талабыңыздан шықпауы мүмкін.*
- «МӘЗІР» сенсорына кезектеп басып «СҰЛЫ ЖАРМА» бағдарламаны таңдап алыңыз, сонымен, дисплейде таймер мен «СҰЛЫ ЖАРМА» жазбасы жыпылықтайды.
- Жыпылықтап тұрған таймерде уақыттың мәні көрсетіледі, осы режимге бекітілген уақыт режимі бойынша тағамды әзірлеу уақыты – 30 минут. Әзірлеудің уақыт диапазоны тағам әзірлеудің рецептіне қарай 15 минуттан бастап 1 сағаттың аралығында өзгеруі мүмкін.
- Сонымен «САҒАТ» және «МИНУТТАР» сенсорларын қолданып, тағамның рецептурасына сәйкесінше әзірлеу уақытын өзгертуге қажет: «САҒАТ» сенсорына кезектеп басып, сағат мәнін орнатыңыз, сағатты 1 сағаттық қадамымен, ал минуттарды орнату үшін «МИНУТТАР» сенсорына кезектеп басып - 5 минуттық қадамымен орнатыңыз. Әзірлеу уақытты орнату барысында дисплейдегі таймер жыпылықтай бастайды.
- Сондай-ақ, бағдарлама іске қосылып тұрғанда да әзірлеу уақытын өзгертуге мүмкіндік бар. Ол үшін «САҒАТ» немесе «МИНУТТАР» сенсорларын қолданыңыз, әзірлеу уақытын өзгерту үшін осы сенсорларын ұзағырақ басып, екі секунд аралығында ұстап тұрыңыз, дисплейде таймер жыпылықтай бастайды. Сәйкесінше сенсорларына кезектеп басып, уақыт параметрлерін өзгертіңіз. Сенсорларына басқан соң 30 секунд өткеннен кейін бағдарлама жаңа орнатуларын қолданып жұмысын жалғастырады.
- Бағдарламаны іске қосу үшін «СТАРТ» сенсорына ұзағырақ басып, екі секунд аралығында ұстап тұрыңыз, дисплейде мына  индикациясы пайда болады да мультипісіргіш тағамды белгіленген режимінде әзірлей бастайды.
- Сондай-ақ, «ЖЫЛЫТУ / БОЛДЫРМАУ» сенсорының индикаторы жанады, бұл бағдарламаның жұмыс уақыты аяқталғаннан кейін, құрылғы автоматты түрде «ЖЫЛЫТУ» режиміне өткенің білдіреді. Сонымен бағдарлама аяқталып, «ЖЫЛЫТУ» режиміне ауысқан кезде автожылыту режимін, яғни бағдарламаның жылыту режиміне автоөтуін болдырдытпау үшін «МЕНИҢ РЕЦЕПТІМ» батырмасына қайтадан ұзағырақ басып, ұстап тұрыңыз, сонымен «ЖЫЛЫТУ / БОЛДЫРМАУ» сенсорының индикаторы сөнеді. Керек болған кезде автожылыту режимін, сонымен әзірлеу барысындағы бағдарламаның «ЖЫЛЫТУ» режиміне автоөтуін «МЕНИҢ РЕЦЕПТІМ» сенсорына тағы да бір рет басып, қайтадан активтеуге болады.
- Құрал қызғаннан кейін дисплейде уақытының кері санауы көрінеді.
- Қажетіне қарай әзірлеу барысындағы бағдарламаның жылыту режиміне өтуін «ЖЫЛЫТУ/БОЛДЫРМАУ» сенсоры арқылы үзіп тастауға болады, сонымен құрал күту режиміне ауысады.
- Мультипісіргіш жұмыс уақыты аяқталғысымен дыбыстық сигнал шығарады, егер бұл сигнал бұрыннан жойылмаған болса. Құрылғы автоматты түрде жылыту режиміне өтеді, егер бұл режим бұрыннан жойылмаған болса. Автоматтық жылыту режимі іске қосылып тұрғанда дисплейде уақыттың тікелей есебі басталып, көрінеді, бұл тағам жылыту режимінде қанша уақыт тұрғанын көрсетеді.

- Жылыту режимін өшіру үшін «ЖЫЛЫТУ/БОЛДЫРМАУ» сенсорына басып, оны екі секунд аралыңында ұстап тұрыңыз, сонымен құрал күту режиміне ауысады. Құралды өшіріңіз.

### «Қайнатпа» бағдарламасы

Бұл бағдарламасы қайнатпаларды әзірлеуге арналған.

- Құралды іске қосыңыз, құрал іске қосылған кезде «СТАРТ» сенсорының индекаторы жыпылықтай бастайды.
- Қажетті қоспалардың барлығын рецептураға сәйкес, тостаққа салыңыз. «Құралды пайдалану» тарауын басшылыққа алыңыз. Тостақта су болуы қажет.
- *Бұл режимде әзірлеу кезінде су қайнағаннан кейін құралдың қақпағын ашық күйінде ұстауға кеңес беріледі және тағамды бірте-бірте араластырып тұру қажет, себебі, әзірлеу барысында көп көпіршік түзілуі мүмкін. Қақпақ дұрыс жабылмағанда нәтижесі талабыңыздан шықпауы мүмкін.*
- «МӘЗІР» сенсорына кезектеп басып «ҚАЙНАТПА» бағдарламаны таңдап алыңыз, сонымен, дисплейде таймер мен «ҚАЙНАТПА» жазбасы жыпылықтайды.
- Жыпылықтап тұрған таймерде уақыттың мәні көрсетіледі, осы режимге бекітілген уақыт режимі бойынша тағамды әзірлеу уақыты – 1 сағат. Әзірлеудің уақыт диапазоны тағам әзірлеудің рецептіне қарай 1 сағаттан бастап 4 сағаттың аралығында өзгеруі мүмкін.
- Сонымен «САҒАТ» және «МИНУТТАР» сенсорларын қолданып, тағамның рецептурасына сәйкесінше әзірлеу уақытын өзгертуге қажет: «САҒАТ» сенсорына кезектеп басып, сағат мәнін орнатыңыз, сағатты 1 сағаттық қадамымен, ал минуттарды орнату үшін «МИНУТТАР» сенсорына кезектеп басып - 5 минуттық қадамымен орнатыңыз. Әзірлеу уақытты орнату барысында дисплейдегі таймер жыпылықтай бастайды.
- Сондай-ақ, бағдарлама іске қосылып тұрғанда да әзірлеу уақытын өзгертуге мүмкіндік бар. Ол үшін «САҒАТ» немесе «МИНУТТАР» сенсорларын қолданыңыз, әзірлеу уақытын өзгерту үшін осы сенсорларын ұзағырақ басып, екі секунд аралыңында ұстап тұрыңыз, дисплейде таймер жыпылықтай бастайды. Сәйкесінше сенсорларына кезектеп басып, уақыт параметрлерін өзгертіңіз. Сенсорларына басқан соң 30 секунд өткеннен кейін бағдарлама жаңа орнатуларын қолданып жұмысын жалғастырады.
- Бағдарламаны іске қосу үшін «СТАРТ» сенсорына ұзағырақ басып, екі секунд аралыңында ұстап тұрыңыз, дисплейде мына  индикациясы пайда болады да мультипісіргіш тағамды белгіленген режимінде әзірлей бастайды.
- Сондай-ақ, «ЖЫЛЫТУ / БОЛДЫРМАУ» сенсорының индикаторы жанады, бұл бағдарламаның жұмыс уақыты аяқталғаннан кейін, құрылғы автоматты түрде «ЖЫЛЫТУ» режиміне өткенің білдіреді. Сонымен бағдарлама аяқталып, «ЖЫЛЫТУ» режиміне ауысқан кезде автожылыту режимін, яғни бағдарламаның жылыту режиміне автоөтуін болдырдытпау үшін «МЕНИҢ РЕЦЕПТІМ» батырмасына қайтадан ұзағырақ басып, ұстап тұрыңыз, сонымен «ЖЫЛЫТУ / БОЛДЫРМАУ» сенсорының индикаторы сөнеді. Керек болған кезде автожылыту режимін, сонымен әзірлеу барысындағы бағдарламаның «ЖЫЛЫТУ» режиміне автоөтуін «МЕНИҢ РЕЦЕПТІМ» сенсорына тағы да бір рет басып, қайтадан активтеуге болады.
- Құрал қызғаннан кейін дисплейде уақытының кері санауы көрінеді.
- Қажетіне қарай әзірлеу барысындағы бағдарламаның жылыту режиміне өтуін «ЖЫЛЫТУ/БОЛДЫРМАУ» сенсоры арқылы үзіп тастауға болады, сонымен құрал күту режиміне ауысады.

- Мультипісіргіш жұмыс уақыты аяқталғысымен дыбыстық сигнал шығарады, егер бұл сигнал бұрыннан жойылмаған болса. Құрылғы автоматты түрде жылыту режиміне өтеді, егер бұл режим бұрыннан жойылмаған болса. Автоматтық жылыту режимі іске қосылып тұрғанда дисплейде уақыттың тікелей есебі басталып, көрінеді, бұл тағам жылыту режимінде қанша уақыт тұрғанын көрсетеді.
- Жылыту режимін өшіру үшін «ЖЫЛЫТУ/БОЛДЫРМАУ» сенсорына басып, оны екі секунд аралығында ұстап тұрыңыз, сонымен құрал күту режиміне ауысады. Құралды өшіріңіз.

### «Буда пісіру» бағдарламасы

*Мультипісіргіш 0517AD Сіздің ас үйіңіздегі дәстүрлі булап пісіргіштерді алмастыра алады. “Буда пісіру” бағдарламасы өнімдердің дәрумендері мен пайдалы қасиеттерін сақтай отырып, тағамды буда әзірлеуге мүмкіндік береді. Арнайы тұпқойма- буда пісіргіш табақ құрылғының жинағымен бірге жеткізіледі.*

- Құралды іске қосыңыз, құрал іске қосылған кезде «СТАРТ» сенсорының индикаторы жыпылықтай бастайды.
- Тостақты неғұрлым көп дегенде 1/3 мөлшерде сумен толтырыңыз. Қажетті қоспалардың барлығын буда пісіру үшін рецептураға сәйкес арнайы контейнерге салыңыз, сонымен контейнерді тостаққа орнатыңыз. «Құралды пайдалану» тарауын басшылыққа алыңыз. Тостақта су болуы қажет.
- *Бұл режимде әзірлеу кезінде қақпақты жабық күйінде қалдыруға кеңес беріледі. Қақпақ дұрыс жабылмағанда нәтижесі талабыңыздан шықпауы мүмкін.*
- «МӘЗІР» сенсорына кезектеп басып «БУДА ПІСІРУ» бағдарламаны таңдап алыңыз, сонымен, дисплейде таймер мен «БУДА ПІСІРУ» жазбасы жыпылықтайды.
- Жыпылықтап тұрған таймерде уақыттың мәні көрсетіледі, осы режимге бекітілген уақыт режимі бойынша тағамды әзірлеу уақыты – 5 минут. Әзірлеудің уақыт диапазоны тағам әзірлеудің рецептіне қарай – 5 минуттан бастап 1 сағаттың аралығында өзгеруі мүмкін.
- Сонымен «САҒАТ» және «МИНУТТАР» сенсорларын қолданып, тағамның рецептурасына сәйкесінше әзірлеу уақытын өзгертуге қажет: «САҒАТ» сенсорына кезектеп басып, сағат мәнін орнатыңыз, сағатты 1 сағаттық қадамымен, ал минуттарды орнату үшін «МИНУТТАР» сенсорына кезектеп басып - 1 минуттық қадамымен орнатыңыз. Әзірлеу уақытты орнату барысында дисплейдегі таймер жыпылықтай бастайды.
- Сондай-ақ, бағдарлама іске қосылып тұрғанда да әзірлеу уақытын өзгертуге мүмкіндік бар. Ол үшін «САҒАТ» немесе «МИНУТТАР» сенсорларын қолданыңыз, әзірлеу уақытын өзгерту үшін осы сенсорларын ұзағырақ басып, екі секунд аралығында ұстап тұрыңыз, дисплейде таймер жыпылықтай бастайды. Сәйкесінше сенсорларына кезектеп басып, уақыт параметрлерін өзгертіңіз. Сенсорларына басқан соң 30 секунд өткеннен кейін бағдарлама жаңа орнатуларын қолданып жұмысын жалғастырады.
- Бағдарламаны іске қосу үшін «СТАРТ» сенсорына ұзағырақ басып, екі секунд аралығында ұстап тұрыңыз, дисплейде мына  индикациясы пайда болады да мультипісіргіш тағамды белгіленген режимінде әзірлей бастайды.
- Сондай-ақ, «ЖЫЛЫТУ / БОЛДЫРМАУ» сенсорының индикаторы жанады, бұл бағдарламаның жұмыс уақыты аяқталғаннан кейін, құрылғы автоматты түрде «ЖЫЛЫТУ» режиміне өткенің білдіреді. Сонымен бағдарлама аяқталып, «ЖЫЛЫТУ» режиміне ауысқан кезде автожылыту режимін, яғни бағдарламаның жылыту режиміне автоөтуін болдырдытпау үшін «МЕНИҢ РЕЦЕПТІМ» батырмасына қайтадан ұзағырақ басып, ұстап тұрыңыз, сонымен «ЖЫЛЫТУ / БОЛДЫРМАУ» сенсорының индикаторы сөнеді. Керек болған кезде

автожылыту режимін, сонымен әзірлеу барысындағы бағдарламаның «ЖЫЛЫТУ» режиміне автоөтуін «МЕНИҢ РЕЦЕПТИМ» сенсорына тағы да бір рет басып, қайтадан активтеуге болады.

- Құрылғы қызып, су қайнағаннан кейін дисплейде әзірлеу уақытының кері санауы көрінеді.
- Қажетіне қарай әзірлеу барысындағы бағдарламаның жылыту режиміне өтуін «ЖЫЛЫТУ/БОЛДЫРМАУ» сенсоры арқылы үзіп тастауға болады, сонымен құрал күту режиміне ауысады.
- Мультипісіргіш жұмыс уақыты аяқталғысымен дыбыстық сигнал шығарады, егер бұл сигнал бұрыннан жойылмаған болса. Құрылғы автоматты түрде жылыту режиміне өтеді, егер бұл режим бұрыннан жойылмаған болса. Автоматтық жылыту режимі іске қосылып тұрғанда дисплейде уақыттың тікелей есебі басталып, көрінеді, бұл тағам жылыту режимінде қанша уақыт тұрғанын көрсетеді.
- Жылыту режимін өшіру үшін «ЖЫЛЫТУ/БОЛДЫРМАУ» сенсорына басып, оны екі секунд аралығында ұстап тұрыңыз, сонымен құрал күту режиміне ауысады. Құралды өшіріңіз.

### «Бұршақ» бағдарламасы

*Бұл режимі ұзақ уақыт жылумен өнделетін бұршақтардан қою сорпалар мен гарнирлерді әзірлеуге арналған.*

- Құралды іске қосыңыз, құрал іске қосылған кезде «СТАРТ» сенсорының индикаторы жыпылықтай бастайды.
- Қажетті қоспалардың барлығын рецептураға сәйкес, тостаққа салыңыз. «Құралды пайдалану» тарауын басшылыққа алыңыз. Тостақта су болуы қажет.
- *Бұл режимде әзірлеу кезінде қақпақты жабық күйінде қалдыруға кеңес беріледі. Қақпақ дұрыс жабылмағанда нәтижесі талабыңыздан шықпауы мүмкін.*
- «МӨЗІР» сенсорына кезектеп басып «БҰРШАҚ» бағдарламаны таңдап алыңыз, сонымен, дисплейде таймер мен «БҰРШАҚ» жазбасы жыпылықтайды.
- Жыпылықтап тұрған таймерде уақыттың мәні көрсетіледі, осы режимге бекітілген уақыт режимі бойынша тағамды әзірлеу уақыты – 1 сағат. Әзірлеудің уақыт диапазоны тағам әзірлеудің рецептіне қарай – 1 сағаттан бастап 4 сағаттың аралығында өзгеруі мүмкін.
- Сонымен «САҒАТ» және «МИНУТТАР» сенсорларын қолданып, тағамның рецептурасына сәйкесінше әзірлеу уақытын өзгертуге қажет: «САҒАТ» сенсорына кезектеп басып, сағат мәнін орнатыңыз, сағатты 1 сағаттық қадамымен, ал минуттарды орнату үшін «МИНУТТАР» сенсорына кезектеп басып - 10 минуттық қадамымен орнатыңыз. Әзірлеу уақытты орнату барысында дисплейдегі таймер жыпылықтай бастайды.
- Сондай-ақ, бағдарлама іске қосылып тұрғанда да әзірлеу уақытын өзгертуге мүмкіндік бар. Ол үшін «САҒАТ» немесе «МИНУТТАР» сенсорларын қолданыңыз, әзірлеу уақытын өзгерту үшін осы сенсорларын ұзағырақ басып, екі секунд аралығында ұстап тұрыңыз, дисплейде таймер жыпылықтай бастайды. Сәйкесінше сенсорларына кезектеп басып, уақыт параметрлерін өзгертіңіз. Сенсорларына басқан соң 30 секунд өткеннен кейін бағдарлама жаңа орнатуларын қолданып жұмысын жалғастырады.
- Бағдарламаны іске қосу үшін «СТАРТ» сенсорына ұзағырақ басып, екі секунд аралығында ұстап тұрыңыз, дисплейде мына  индикациясы пайда болады да мультипісіргіш тағамды белгіленген режимінде әзірлей бастайды.



- Сондай-ақ, «ЖЫЛЫТУ / БОЛДЫРМАУ» сенсорының индикаторы жанады, бұл бағдарламаның жұмыс уақыты аяқталғаннан кейін, құрылғы автоматты түрде «ЖЫЛЫТУ» режиміне өткенің білдіреді. Сонымен бағдарлама аяқталып, «ЖЫЛЫТУ» режиміне ауысқан кезде автожылыту режимін, яғни бағдарламаның жылыту режиміне автоөтуін болдырдытпау үшін «МЕНИҢ РЕЦЕПТИМ» батырмасына қайтадан ұзағырақ басып, ұстап тұрыңыз, сонымен «ЖЫЛЫТУ / БОЛДЫРМАУ» сенсорының индикаторы сөнеді. Керек болған кезде автожылыту режимін, сонымен әзірлеу барысындағы бағдарламаның «ЖЫЛЫТУ» режиміне автоөтуін «МЕНИҢ РЕЦЕПТИМ» сенсорына тағы да бір рет басып, қайтадан активтеуге болады.
- Құрал қызғаннан кейін дисплейде әзірлеу уақытының кері санауы көрінеді.
- Қажетіне қарай әзірлеу барысындағы бағдарламаның жылыту режиміне өтуін «ЖЫЛЫТУ/БОЛДЫРМАУ» сенсоры арқылы үзіп тастауға болады, сонымен құрал күту режиміне ауысады.
- Мультипісіргіш жұмыс уақыты аяқталғысымен дыбыстық сигнал шығарады, егер бұл сигнал бұрыннан жойылмаған болса. Құрылғы автоматты түрде жылыту режиміне өтеді, егер бұл режим бұрыннан жойылмаған болса. Автоматтық жылыту режимі іске қосылып тұрғанда дисплейде уақыттың тікелей есебі басталып, көрінеді, бұл тағам жылыту режимінде қанша уақыт тұрғанын көрсетеді.
- Жылыту режимін өшіру үшін «ЖЫЛЫТУ/БОЛДЫРМАУ» сенсорына басып, оны екі секунд аралығында ұстап тұрыңыз, сонымен құрал күту режиміне ауысады. Құралды өшіріңіз.

### «Сүтті ботқа» бағдарламасы

*Бұл бағдарламасы сүт көжселерді және ботқаларды әзірлеуге арналған.*

- Құралды іске қосыңыз, құрал іске қосылған кезде «СТАРТ» сенсорының индекаторы жыпылықтай бастайды.
- Қажетті қоспалардың барлығын рецептураға сәйкес, тостаққа салыңыз. «Құралды пайдалану» тарауын басшылыққа алыңыз. Тостақта су болуы қажет.
- *Бұл режимде әзірлеу кезінде қақпақты жабық күйінде қалдыруға кеңес беріледі. Қақпақ дұрыс жабылмағанда нәтижесі талабыңыздан шықпауы мүмкін.*
- «МӘЗІР» сенсорына кезектеп басып «СҮТТІ БОТҚА» бағдарламаны таңдап алыңыз, сонымен, дисплейде таймер мен «СҮТТІ БОТҚА» жазбасы жыпылықтайды.
- Жыпылықтап тұрған таймерде уақыттың мәні көрсетіледі, осы режимге бекітілген уақыт режимі бойынша тағамды әзірлеу уақыты – 1сағат . Әзірлеудің уақыт диапазоны тағам әзірлеудің рецептіне қарай және қоспалардың бастапқы температурасына сәйкесінше – 10 минуттан бастап 1сағат 30 минуттық аралығында өзгеруі мүмкін. Суық сүтті пайдаланған кезде тағам әзірлеудің рецепт бойынша ұсынылған әзірлеу уақытын ұзарту қажет.
- Сонымен «САҒАТ» және «МИНУТТАР» сенсорларын қолданып, тағамның рецептурасына сәйкесінше әзірлеу уақытын өзгертуге қажет: «САҒАТ» сенсорына кезектеп басып, сағат мәнін орнатыңыз, сағатты 1 сағаттық қадамымен, ал минуттарды орнату үшін «МИНУТТАР» сенсорына кезектеп басып – 5 минуттық қадамымен орнатыңыз. Әзірлеу уақытты орнату барысында дисплейдегі таймер жыпылықтай бастайды.
- Сондай-ақ, бағдарлама іске қосылып тұрғанда да әзірлеу уақытын өзгертуге мүмкіндік бар. Ол үшін «САҒАТ» немесе «МИНУТТАР» сенсорларын қолданыңыз, әзірлеу уақытын өзгерту үшін осы сенсорларын ұзағырақ басып, екі секунд аралығында ұстап тұрыңыз,

дисплейде таймер жыпылықтай бастайды. Сәйкесінше сенсорларына кезектеп басып, уақыт параметрлерін өзгертіңіз. Сенсорларына басқан соң 30 секунд өткеннен кейін бағдарлама жаңа орнатуларын қолданып жұмысын жалғастырады.



- Бағдарламаны іске қосу үшін «СТАРТ» сенсорына ұзағырақ басып, екі секунд аралығында ұстап тұрыңыз, дисплейде мына индикациясы пайда болады да мультипісіргіш тағамды белгіленген режимінде әзірлей бастайды.
- Сондай-ақ, «ЖЫЛЫТУ / БОЛДЫРМАУ» сенсорының индикаторы жанады, бұл бағдарламаның жұмыс уақыты аяқталғаннан кейін, құрылғы автоматты түрде «ЖЫЛЫТУ» режиміне өткенің білдіреді. Сонымен бағдарлама аяқталып, «ЖЫЛЫТУ» режиміне ауысқан кезде автожылыту режимін, яғни бағдарламаның жылыту режиміне автоөтуін болдырдытпау үшін «МЕНИҢ РЕЦЕПТИМ» батырмасына қайтадан ұзағырақ басып, ұстап тұрыңыз, сонымен «ЖЫЛЫТУ / БОЛДЫРМАУ» сенсорының индикаторы сөнеді. Керек болған кезде автожылыту режимін, сонымен әзірлеу барысындағы бағдарламаның «ЖЫЛЫТУ» режиміне автоөтуін «МЕНИҢ РЕЦЕПТИМ» сенсорына тағы да бір рет басып, қайтадан активтеуге болады.
- Құрал қызғаннан кейін дисплейде әзірлеу уақытының кері санауы көрінеді.
- Қажетіне қарай әзірлеу барысындағы бағдарламаның жылыту режиміне өтуін «ЖЫЛЫТУ/БОЛДЫРМАУ» сенсоры арқылы үзіп тастауға болады, сонымен құрал күту режиміне ауысады.
- Мультипісіргіш жұмыс уақыты аяқталғысымен дыбыстық сигнал шығарады, егер бұл сигнал бұрыннан жойылмаған болса. Құрылғы автоматты түрде жылыту режиміне өтеді, егер бұл режим бұрыннан жойылмаған болса. Автоматтық жылыту режимі іске қосылып тұрғанда дисплейде уақыттың тікелей есебі басталып, көрінеді, бұл тағам жылыту режимінде қанша уақыт тұрғанын көрсетеді.
- *«Сүтті ботқа» режимі үшін тағамды негізгі бағдарламадан кейін “Жылыту” режимінде 15-20 минутқа қалдыруға кеңес беріледі.*
- Жылыту режимін өшіру үшін «ЖЫЛЫТУ/БОЛДЫРМАУ» сенсорына басып, оны екі секунд аралығында ұстап тұрыңыз, сонымен құрал күту режиміне ауысады. Құралды өшіріңіз.

### «Жарма» бағдарламасы

*«Жарма» бағдарламасы жармадан пайдалы гарнирлер әзірлеуге арналған. Ұтымды температуралық параметрлер мен ыдыстың жан-жағынан бірқалыпты қызуы үгітіліп тұрған тамаша гарнир әзірлеуге мүмкіндік береді.*

- Құралды іске қосыңыз, құрал іске қосылған кезде «СТАРТ» сенсорының индекаторы жыпылықтай бастайды.
- Қажетті қоспалардың барлығын рецептураға сәйкес, тостаққа салыңыз. «Құралды пайдалану» тарауын басшылыққа алыңыз. Тостақта су болуы қажет.
- *Бұл режимде әзірлеу кезінде қақпақты жабық күйінде қалдыруға кеңес беріледі. Қақпақ дұрыс жабылмағанда нәтижесі талабыңыздан шықпауы мүмкін.*
- «МӘЗІР» сенсорына кезектеп басып «ЖАРМА» бағдарламаны таңдап алыңыз, сонымен, дисплейде таймер мен «ЖАРМА» жазбасы жыпылықтайды.

- Жыпылықтап тұрған таймерде уақыттың мәні көрсетіледі, осы режимге бекітілген уақыт режимі бойынша тағамды әзірлеу уақыты – 40 минут. Әзірлеудің уақыт диапазоны тағам әзірлеудің рецептіне қарай – 20 минуттан бастап 1сағаттық аралығында өзгеруі мүмкін. Суық сүтті пайдаланған кезде тағам әзірлеудің рецепт бойынша ұсынылған әзірлеу уақытын ұзарту қажет.
- Сонымен «САҒАТ» және «МИНУТТАР» сенсорларын қолданып, тағамның рецептурасына сәйкесінше әзірлеу уақытын өзгертуге қажет: «САҒАТ» сенсорына кезектеп басып, сағат мәнін орнатыңыз, сағатты 1 сағаттық қадамымен, ал минуттарды орнату үшін «МИНУТТАР» сенсорына кезектеп басып – 5 минуттық қадамымен орнатыңыз. Әзірлеу уақытты орнату барысында дисплейдегі таймер жыпылықтай бастайды.
- Сондай-ақ, бағдарлама іске қосылып тұрғанда да әзірлеу уақытын өзгертуге мүмкіндік бар. Ол үшін «САҒАТ» немесе «МИНУТТАР» сенсорларын қолданыңыз, әзірлеу уақытын өзгерту үшін осы сенсорларын ұзағырақ басып, екі секунд аралығында ұстап тұрыңыз, дисплейде таймер жыпылықтай бастайды. Сәйкесінше сенсорларына кезектеп басып, уақыт параметрлерін өзгертіңіз. Сенсорларына басқан соң 30 секунд өткеннен кейін бағдарлама жаңа орнатуларын қолданып жұмысын жалғастырады.
- Бағдарламаны іске қосу үшін «СТАРТ» сенсорына ұзағырақ басып, екі секунд аралығында ұстап тұрыңыз, дисплейде мына  индикациясы пайда болады да мультипісіргіш тағамды белгіленген режимінде әзірлей бастайды.
- Сондай-ақ, «ЖЫЛЫТУ / БОЛДЫРМАУ» сенсорының индикаторы жанады, бұл бағдарламаның жұмыс уақыты аяқталғаннан кейін, құрылғы автоматты түрде «ЖЫЛЫТУ» режиміне өткенің білдіреді. Сонымен бағдарлама аяқталып, «ЖЫЛЫТУ» режиміне ауысқан кезде автожылыту режимін, яғни бағдарламаның жылыту режиміне автоөтуін болдырдытпау үшін «МЕНИҢ РЕЦЕПТІМ» батырмасына қайтадан ұзағырақ басып, ұстап тұрыңыз, сонымен «ЖЫЛЫТУ / БОЛДЫРМАУ» сенсорының индикаторы сөнеді. Керек болған кезде автожылыту режимін, сонымен әзірлеу барысындағы бағдарламаның «ЖЫЛЫТУ» режиміне автоөтуін «МЕНИҢ РЕЦЕПТІМ» сенсорына тағы да бір рет басып, қайтадан активтеуге болады.
- Құрал қызғаннан кейін дисплейде әзірлеу уақытының кері санауы көрінеді.
- Қажетіне қарай әзірлеу барысындағы бағдарламаның жылыту режиміне өтуін «ЖЫЛЫТУ/БОЛДЫРМАУ» сенсоры арқылы үзіп тастауға болады, сонымен құрал күту режиміне ауысады.
- Бұл бағдарлама автоматтық болып саналады. Егер тағам белгілеп қойылған уақыттан ертерек әзірленсе (тостаққа құйылған су мөлшерін қадағалауға болады), мультипісіргіш өздігінен әзірлеу процесін үзіп тастайды.
- Мультипісіргіш жұмыс уақыты аяқталғысымен дыбыстық сигнал шығарады, егер бұл сигнал бұрыннан жойылмаған болса. Құрылғы автоматты түрде жылыту режиміне өтеді, егер бұл режим бұрыннан жойылмаған болса. Автоматтық жылыту режимі іске қосылып тұрғанда дисплейде уақыттың тікелей есебі басталып, көрінеді, бұл тағам жылыту режимінде қанша уақыт тұрғанын көрсетеді.
- *«Жарма» режимі үшін тағамды негізгі бағдарламадан кейін “Жылыту” режимінде 10-15 минутқа қалдыруға кеңес етіледі.*
- Жылыту режимін өшіру үшін «ЖЫЛЫТУ/БОЛДЫРМАУ» сенсорына басып, оны екі секунд аралығында ұстап тұрыңыз, сонымен құрал күту режиміне ауысады. Құралды өшіріңіз.

## «Жылыту» бағдарламасы

Жылыту бағдарламасы дайын тағамдарды жылытуға арналған.

- Құралды іске қосыңыз, құрал іске қосылған кезде «СТАРТ» сенсорының индекаторы жыпылықтай бастайды.
- Қажетті қоспалардың барлығын рецептураға сәйкес, тостаққа салыңыз. «Құралды пайдалану» тарауын басшылыққа алыңыз. Тостақта су болуы қажет.
- *Бұл режимде әзірлеу кезінде қақпақты жабық күйінде қалдыруға кеңес беріледі. Қақпақ дұрыс жабылмағанда нәтижесі талабыңыздан шықпауы мүмкін.*
- «МӘЗІР» сенсорына кезектеп басып «ЖЫЛЫТУ» бағдарламаны таңдап алыңыз, сонымен, дисплейде таймер мен «ЖЫЛЫТУ» жазбасы жыпылықтайды.
- Жыпылықтап тұрған таймерде уақыттың мәні көрсетіледі, осы режимге бекітілген уақыт режимі бойынша тағамды әзірлеу уақыты – 20 минут. Әзірлеудің уақыт диапазоны тағам әзірлеудің рецептіне қарай – 10 минуттан бастап 1сағаттық аралығында өзгеруі мүмкін.
- 
- Сонымен «САҒАТ» және «МИНУТТАР» сенсорларын қолданып, тағамның бастапқы температурасының, сондай-ақ, мөлшерінің нәтижесіне сүйеніп, тағамды жылытуға жеткілікті уақытты орнатуға қажет: «САҒАТ» сенсорына кезектеп басып, сағат мәнін орнатыңыз, сағатты 1 сағаттық қадамымен, ал минуттарды орнату үшін «МИНУТТАР» сенсорына кезектеп басып – 5 минуттық қадамымен орнатыңыз. Әзірлеу уақытты орнату барысында дисплейдегі таймер жыпылықтай бастайды.
- Сондай-ақ, бағдарлама іске қосылып тұрғанда да әзірлеу уақытын өзгертуге мүмкіндік бар. Ол үшін «САҒАТ» немесе «МИНУТТАР» сенсорларын қолданыңыз, әзірлеу уақытын өзгерту үшін осы сенсорларын ұзағырақ басып, екі секунд аралығында ұстап тұрыңыз, дисплейде таймер жыпылықтай бастайды. Сәйкесінше сенсорларына кезектеп басып, уақыт параметрлерін өзгертіңіз. Сенсорларына басқан соң 30 секунд өткеннен кейін бағдарлама жаңа орнатуларын қолданып жұмысын жалғастырады.
- 
- Бағдарламаны іске қосу үшін «СТАРТ» сенсорына ұзағырақ басып, екі секунд аралығында ұстап тұрыңыз, дисплейде мына  индикациясы пайда болады да мультипісіргіш тағамды белгіленген режимінде жылытуды бастайды.
- Сондай-ақ, «ЖЫЛЫТУ / БОЛДЫРМАУ» сенсорының индикаторы жанады, бұл бағдарламаның жұмыс уақыты аяқталғаннан кейін, құрылғы автоматты түрде «ЖЫЛЫТУ» режиміне өткенің білдіреді. Сонымен бағдарлама аяқталып, «ЖЫЛЫТУ» режиміне ауысқан кезде автожылыту режимін, яғни бағдарламаның жылыту режиміне автоөтуін болдырдытпау үшін «МЕНІҢ РЕЦЕПТІМ» батырмасына қайтадан ұзағырақ басып, ұстап тұрыңыз, сонымен «ЖЫЛЫТУ / БОЛДЫРМАУ» сенсорының индикаторы сөнеді. Керек болған кезде автожылыту режимін, сонымен әзірлеу барысындағы бағдарламаның «ЖЫЛЫТУ» режиміне автоөтуін «МЕНІҢ РЕЦЕПТІМ» сенсорына тағы да бір рет басып, қайтадан активтеуге болады.
- Дисплейде әзірлеу уақытының кері санауы көрінеді.
- Қажетіне қарай әзірлеу барысындағы бағдарламаның жылыту режиміне өтуін «ЖЫЛЫТУ/БОЛДЫРМАУ» сенсоры арқылы үзіп тастауға болады, сонымен құрал күту режиміне ауысады.

- Мультипісіргіш жұмыс уақыты аяқталғысымен дыбыстық сигнал шығарады, егер бұл сигнал бұрыннан жойылмаған болса. Құрылғы автоматты түрде жылыту режиміне өтеді, егер бұл режим бұрыннан жойылмаған болса. Автоматтық жылыту режимі іске қосылып тұрғанда дисплейде уақыттың тікелей есебі басталып, көрінеді, бұл тағам жылыту режимінде қанша уақыт тұрғанын көрсетеді.
- Жылыту режимін өшіру үшін «ЖЫЛЫТУ/БОЛДЫРМАУ» сенсорына басып, оны екі секунд аралығында ұстап тұрыңыз, сонымен құрал күту режиміне ауысады. Құралды өшіріңіз.

**PMC 0517AD** Мультипісіргіште тағамды әзірлеу үшін рецептілері туралы Сіз [www.polar.ru](http://www.polar.ru) сайтындағы «Мультипісіргіш құрылғыларда тағамды әзірлеу үшін рецептілері» тарауында таба аласыз.

### “Кейінге қалдырылған старт” функциясы

*«Кейінге қалдырылған старт» функциясы тағамды қажет уақытына әзірлеуге мүмкіндік береді. Алайда, тағамның қоспаларында тез бұзылатын өнімдер болса, стартты ұзақ уақытқа созып алмаңыз.*

- “Кейінге қалдырылған старт” функциясы барлық бағдармалары үшін қолжетімді.
- Режимді активтеу үшін «МӘЗІР» сенсорына басып, бағдарламаның параметрлерін орнатыңыз, содан кейін «Кейінге қалдырылған старт» сенсорына басыңыз, сонымен «КЕЙІНГЕ ҚАЛДЫРЫЛҒАН СТАРТ» индикациясы пайда болады.
- «САҒАТ» және «МИНУТТАР» сенсорларын қолданып, тағамның әзірлеу басталу уақытын кейінге шегерілген қажетті уақытын таңдаңыз.
- «СТАРТ» сенсорына ұзағырақ басып, екі секунд аралығында ұстап тұрыңыз, батырмасының жарық индикаторы жанады, мультипісіргіш бағдарламаның стартқа дейінгі қалған уақытын санауды бастайды.

**Ескертпе:** Уақыттың кері санауы «Буда пісіру», «Паста», «Қуыру» режимдерінде жұмыс температурасына жеткен сәтте қосылады, себебі тағам «Кейінге қалдырылған старт» режимі бойынша белгілеп қойылған уақыттан ертерек немесе кейінірек әзірлену мүмкін ( тостақ қай мөлшеріне дейін толтырылған, соған байланысты).

Тағамды әзірлеу процесі автоматтық «Палау» және «Жарма» режимдері бойынша белгілеп қойылған уақыттан ертерек аяқталу мүмкін (осы сәйкесінше режимдерін қараңыз), сонымен мультипісіргіш бекітілген уақыт аяқталмағанша «Жылыту» режимінде болады.

### Тағам әзірлеу режимдерінің қысқаша кестесі

| Әзірлеу режимі | Әзірлеу уақыты мен температурасы   | «Кейінге қалдырылған старт» функциясын қолдану мүмкіндігі | Қақпақтың орналасуы бойынша кеңестер |
|----------------|--|---|--------------------------------------|
| Менің рецептім | Бекітілген уақыт режимі бойынша: 5 минут.<br>Уақытты реттеу: 5 минуттан бастап 12 сағатқа дейін, 5 минут қадамымен | Иә  | Ашық немесе жабық, тағамына қарай    |

|                 |   |    |       |
|-----------------|---|----|-------|
|                 | Температураны реттеу:<br>35°C градустан бастап -110°C градусқа дейін,<br>5°C қадамымен. 110°C градустан бастап -<br>160°C градусқа дейін, 10°C қадамымен.   |    |       |
| Пісірмелер      | Бекітілген уақыт режимі бойынша: 1 сағат.<br>Уақытты реттеу: 30 минуттан бастап 3,5<br>сағатқа дейін, 10 минут қадамымен.<br>Температураны реттеу: 118°C градустан бастап<br>- 122°C градусқа дейін.                      | Иә | Жабық |
| Сорпа           | Бекітілген уақыт режимі бойынша: 1 сағат.<br>Уақытты реттеу: 1 сағаттан бастап 4 сағатқа дейін<br>10 минут қадамымен. Әзірлеу температурасы: 97   | Иә | Жабық |
| Бұқтыру         | Бекітілген уақыт режимі бойынша: 2<br>сағат.<br>Уақытты реттеу: 1 сағаттан бастап 8 сағатқа<br>дейін, 30 минут қадамымен.<br>Әзірлеу температурасы: 93°C.   | Иә | Жабық |
| Қуыру (t)       | Бекітілген уақыт режимі бойынша: 15 минут.<br>Уақытты реттеу: 10 минуттан бастап 1 сағатқа<br>дейін, 5 минут қадамымен.<br>Әзірлеу температурасы: 100°C градустан бастап<br>-160°C градусқа дейін, 10°C градус қадамымен. | Иә | Ашық  |
| Қыздырып пісіру | Бекітілген уақыт режимі бойынша: 45 минут.<br>Уақытты реттеу: 20 минуттан бастап 2 сағат<br>30 минутқа дейін, 5 минут қадамымен.<br>Әзірлеу температурасы - 145°C.  | Иә | Жабық |
| Палау           | Бекітілген уақыт режимі бойынша: 40 минут.<br>Уақытты реттеу: 20 минуттан бастап 2 сағатқа<br>дейін, 5 минут қадамымен.<br>Әзірлеу температурасы: 100°C градустан бастап<br>-150°C градусқа дейін.                        | Иә | Жабық |

|             |  |    |  |
|-------------|--|----|--|
| Паста       | Бекітілген уақыт режимі бойынша: 8 минут.<br>Уақытты реттеу: 8 минуттан бастап 20 минутқа дейін, 1 минут қадамымен.<br>Әзірлеу температурасы: 118°C градустан бастап -120°C градусқа дейін . | Иә | Су қайнағанға дейін жабық, содан кейін ашық күйде болу тиіс. |
| Йогурт      | Бекітілген уақыт режимі бойынша: 8 сағат.<br>Уақытты реттеу: 6 сағаттан бастап 12 сағатқа дейін, 30 минут қадамымен.<br>Әзірлеу температурасы: 38°C градустан бастап 42°C градусқа дейін.    | Иә | Жабық  |
| Сұлы жарма  | Бекітілген уақыт режимі бойынша: 30 минут.<br>Уақытты реттеу: 15 минуттан бастап 1 сағатқа дейін, 5 минут қадамымен.<br>Әзірлеу температурасы: 90°C градустан бастап 100°C градусқа дейін.   | Иә | Жабық  |
| Қайнатпа    | Бекітілген уақыт режимі бойынша: 1 сағат.<br>Уақытты реттеу: 1 сағаттан бастап 4 сағатқа дейін, 5 минут қадамымен.<br>Әзірлеу температурасы: 100°C градустан бастап 108°C градусқа дейін.    | Иә | Су қайнағанға дейін жабық, содан кейін ашық күйде болу тиіс. |
| Буда пісіру | Бекітілген уақыт режимі бойынша: 5 минут .<br>Уақытты реттеу: 5 минуттан бастап 1 сағатқа дейін, 1 минут қадамымен.<br>Әзірлеу температурасы: 115°C градустан бастап - 120°C градусқа дейін. | Иә | Жабық  |
| Бұршақ      | Бекітілген уақыт режимі бойынша: 1 сағат.<br>Уақытты реттеу: 1 сағаттан бастап 4 сағатқа дейін, 10 минут қадамымен.<br>Әзірлеу температурасы: 93°C .   | Иә | Жабық  |
| Сүтті ботқа | Бекітілген уақыт режимі бойынша: 1 сағат .<br>Уақытты реттеу: 10 минуттан бастап 1 сағат 30 минутқа дейін, 5 минут қадамымен.<br>Әзірлеу температурасы: 95°C.                                | Иә | Жабық  |

|        |   |    |       |
|--------|---|----|-------|
| Жарма  | Бекітілген уақыт режимі бойынша: 40 минут.<br>Уақытты реттеу: 20 минуттан бастап 1 сағатқа дейін, 5 минут қадамымен. Әзірлеу температурасы: авто 100°C градустан бастап 135°C градусқа дейін. | Иә | Жабық |
| Пицца  | Бекітілген уақыт режимі бойынша: 30 минут.<br>Уақытты реттеу: 20 минуттан бастап 1 сағатқа дейін, 5 минут қадамымен.<br>Әзірлеу температурасы: 120°C градустан бастап - 160°C градусқа дейін. | Иә | Жабық |
| Жылыту | Бекітілген уақыт режимі бойынша: 20 минут.<br>Уақытты реттеу: 10 минуттан бастап 1 сғатқа дейін, 5 минут қадамымен.<br>Әзірлеу температурасы: 115°C.  | Иә | Жабық |

## 7. ҚҰРАЛДЫ ТАЗАРТУ ЖӘНЕ КҮТУ

- Тағам әзірлеп болғаннан кейін әрдайым мультипісіргішті тағам қалдықтарынан және ластанудан тазартып отырыңыз.
- Мультипісіргіштің ішкі қақпағының конструкциясы алынбалы. Қақпақты алып тастау үшін қақпақтың бекіткіштеріне саусақтармен басып, оны бекіткіштерден ұстап, қақпақты өзіңізге қарай тартыңыз да қақпақтың жоғарғы науашықтан шығарыңыз.
- Әрдайым, тағам әзірлеп болғаннан кейін алынбалы қақпақты губканы пайдалана отырып, бейтарап сабынды суда жууға кеңес беріледі.

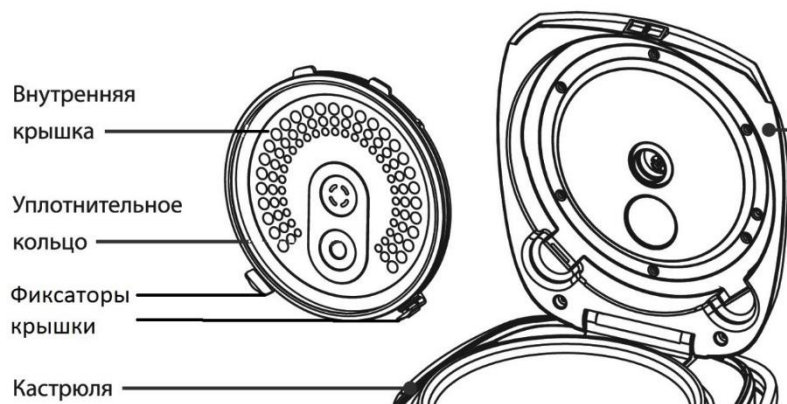



*Внутренняя крышка – ішкі қақпақ, уплотнительное кольцо - тығыздауыш сақина, фиксаторы крышки – қақпақтың бекіткіштері, кастрюля- кастрөл.*

- Мультипісіргіштің ластанған жерін тазарту үшін метал сымы бар қылшақтарды және еріткіштерді қолданбаңыз.
- Егер тағамның қалдықтары ішкі тостағанға күйіп, жабысып қалса, онда тостағанды ыдыс жуу алдында суға батырып қойыңыз. Ыдысты жуып болғаннан кейін тостағаның ішкі жағын сүртіңіз.
  - Мультипісіргіштің сыртқы қорабын суға батырмаңыз. Сыртқы қорабын тазарту үшін ылғал жұмсақ губканы немесе шүберекті пайдаланыңыз.
  - Керамикалық жабыны бар ішкі ыдысын және тұпқойма- буда пісіргіш табақты ыдыс жуатын машинада жууға болады. Құралдың ішкі кастрөлдi ыдыс жуғыш машинада жуу барысында, ішкі кастрөлдiң ыдыс жуатын машинаның құрамдас бөлшектеріне зақымданбауын қадағалаңыз.
  - Әр әзірлеу сайын конденсатты жинау үшін құралдың артқы қабырғасында орналасқан контейнерді шығарып және босатып, содан кейін оны кептіріп орнына орнату керек.

#### **Мультипісіргіштің ішкі ыдысын пайдалану кезіндегі сақтық шаралары**

- Араластыру үшін тек қана ағаш қасықты немесе құралдың жинағымен жеткізілетін арнайы пластмассалық қасықты пайдаланыңыз.
- Кастрөлге сіркесу құймаңыз, бұл жабынды бүлдіруі мүмкін.
- Біраз уақыт өткеннен кейін тостаған сумен және жуғыш заттармен жанасқан үшін тостағанның түсі өзгеруі мүмкін. Бұл қалыпты құбылыс және мультипісіргішті еш алаңдамай әрі қарай пайдалана беруге болады.
- Тазарту үшін абразивті заттарды ҚОЛДАНБАҢЫЗ.

#### ***Назар аударыңыз:***

*Пайдалану мерзімі аяқталғаннан кейін электр құралын әдеттегі тұрмыстық қалдықтармен бірге лақтырмай, жоятын ресми пунктке өткізіңіз. Сөйтіп, Сіз қоршаған ортаны сақтауға көмектесесіз.*

#### **8. ҚАУІПСІЗДІК ЖӨНІНДЕГІ ЖАЛПЫ НҰСҚАУЛАР**

- Құрал тек қана тұрмыста пайдалануға арналған.
- Құралды тек мақсаты бойынша ғана пайдалану керек.
- Аталмыш құрал, құралды қолдануға қатысты қауіпсіздіктері үшін жауап беретін тұлғаның нұсқаулығы жүргізілген немесе қадағалау жүзеге асырылған кездерді есепке алмағанда, білімі мен тәжірибесі жоқ немесе жүйке жүйесінде немесе психикалық, физикалық ауытқулары бар тұлғалардың (балаларды қоса алғанда) қолдануына арналмаған. Балалардың құралмен ойнауына жол бермеу үшін оларды қадағалап отырыңыз.
- Құралды алдын ала пайдалануды бастамас бұрын пайдалану бойынша нұсқаулықпен мұқият танысыңыз.

- Әр кезде құралды қоспас бұрын оны қарап шығыңыз. Құралдың және желілік сымның ақауы болса, құралды розеткаға қосуға мүлдем болмайды.
- Құрал мен желілік сым ыстық ауаның тікелей күн көзіне және ылғалға ұшырамайтындай етіп, сақталуы керек.
- **Назар аударыңыз! Құралды ванна, шұңғылша немесе сумен толтырылған басқа ыдыстардың қасында пайдалануға болмайды.**
- Құралды суға немесе басқа сұйықтыққа салуға мүлдем болмайды. Сонымен суға қолыңызды суға батырмаңыз. Құралды екінші мәрте пайдаланудың алдында оны білікті маман тексеріп шығуы керек.
- Құралды тек қана ауыспалы тоқ көзіне ғана қосыңыз (~). Қоспас бұрын, құралдың желіде қолданылатын кернеуге арналғанына көз жеткізіңіз.
- **Кез келген ақау бола тұра құралды іске қосу Сізді кепілдікті қызмет көрсету құқығынан айырады.**
- Құралды тек қана жерге тұйықталған желіге ғана қосады. Сіздің қауіпсіздігіңізді қамтамасыз ету үшін жерге тұйықтай бекітілген электр техникалық нормаларға сәйкес келуі тиіс. Қоректендірудің стандартты емес көздерін немесе қосу құрылғыларын пайдалануға болмайды.
- Құралды бөлмежайдан тысқары жерде пайдаланбаңыз. Құралды сүйір бұрыштарға соғылуынан сақтаңыз. Құралды пайдаланып болғаннан кейін, тазартқанда немесе құрал сынып қалса оны әрдайым желіден ажыратыңыз.
- Құралды желілік сымнан ұстап тасымалдауға болмайды. Құралды желіден ажыратқанда штепсельді ашадан ұстаңыз.
- Жинағына кірмейтін қосымша аксессуарларды пайдалану Сізді кепілдік қызмет көрсету құқығынан айырады.
- Пайдаланып болғаннан кейін, электрмен қоректендіру сымын құралды айналдыра орауға болмайды, себебі, уақыт өте келе бұл сымның үзілуіне әкеп соғуы мүмкін. Қашанда сақтау үшін сымды жақсылап тарқатыңыз.
- Құралды өз бетіңізбен жөндеуге болмайды. Жөндеуді қызмет көрсету орталығының білікті мамандары ғана жүзеге асыруы керек.
- Құралды жөндеу үшін тек қана түпнұсқа, қосалқы бөлшектер пайдаланылады.

## 9. ОСЫ ҚҰРАЛДЫҢ ҚАУІПСІЗДІГІ ЖӨНІНДЕГІ АРНАЙЫ НҰСҚАУЛАР

- Құралды пайдаланғанда айналасында бос орындардың жеткілікті екеніне көз жеткізіңіз. Жиһаз, перделер сияқты өрт қауіптілігі бар нысандардан кем дегенде 15см қашықтықта орналасуы тиіс.
- Құралды пайдаланғанда оны құрғақ, тегіс және термоберік қабатқа орнатыңыз.
- Құралды алғаш рет пайдаланар алдында жағымсыз иісті кетіру үшін мультипісіргіштің тостағанына ең жоғары деңгейіне дейін су толтырып, («Буда пісіру») температуралық режимінде 30 минут бойы суды қайнатыңыз.
- Мультипісіргішті жылу шығаратын құралдардан (электр немесе газ асүй пештері) сияқты от көздерінен алыс жерлерге орнату қажет.
- Күйіп қалмас үшін жұмыс істеп тұрған құралды ұстамаңыз. Пайдаланып болғаннан кейін, мультипісіргішті суытыңыз, кері жағдайда терінің күйіп қалу қаупі бар.
- Құралды желіге қоспас бұрын, кернеуді тексеріңіз
- Егер тағам әзірлемесеңіз, электр құралын желіге қосылған күйінде қалдырмаңыз.
- Құралды желіден ажыратар алдына қашанда құралды сөндіріңіз.
- Құралды желіден ажыратар алдына қашанда құрал күту режимінде тұрғанына және ешбір бағдарлама іске қосылып тұрмағанына көз жеткізіңіз.

- Құрал электр желісіне қосылып тұрғанда ешқашан құралды көтермеңіз/жылжытпаңыз.
- Мультипісіргіштің жұмысы барысында ішкі кастрөлді ұстамаңыз.
- Құралды тазарту үшін абразивті тазартқыштарды және агрессивті жуғыш құралдарды пайдаланбаңыз.
- Тағамды немесе суды мультипісіргіште ұзақ уақытқа қалдырмаңыз.
- Ішкі кастрөл мен сыртқы корпустың арасында бөгде заттар болмауы тиіс.
- Күрішті немесе гарнирді әзірлеу барысында кастрөлдегі су мен жарманың мөлшерінің арасалмағын қадағалаңыз.
- Өндіруші осы нұсқауда қарастырылмаған немесе дұрыс пайдаланбаған жағдайдың нәтижесінде туындаған залал үшін жауапты емес.
- 

#### 10. ҚҰРЫЛҒЫНЫ ТАСЫМАЛДАУ ЖӘНЕ САҚТАУ ЖӨНІНДЕГІ ЕРЕЖЕЛЕРІ

- Электр құрылғылардың тасымалдануы, жүк тасымалданатын нақты бір көлік түрінде әрекет ететін, жүктерді көлігімен тасымалдау қағидаларына сәйкес көліктің барлық көлік құралдарымен жүзеге асырылады.
- Құрылғыны тасымалдау барысында түпнұсқалық зауыттық ораманы және қаптама қорабын пайдаланыңыз.
- Электр құрылғыларды тасымалдау барысында оларды тікелей механикалық бүлінулерден, қызудан, оған тіке күн сәулесінің, атмосфералық жауын-шашындардың түсуінен, ылғал мен агрессиялық орталар әсер етуінен қорғау шарттары қамтамасыз етілуі керек, сондай-ақ, құрылғылардың бұзылу қаупін туғызатын себептерін, яғни жоғарыда аталған әсерлердің тікелей әсер ету мүмкіндігін болдырмауға қажет.
- Электр құрылғылар қоршаған ауа температурасы плюс 40°C -тан аспайтын және салыстырмалы ылғалдығы 70%-дан жоғары емес, қышқылды және электр құралдар материалдарына теріс әсер ететін өзге де будың, шаңның болмауы жағдайында жабық, құрғақ әрі таза бөлмежайда сақталуы тиіс.

#### 11. ПАЙДАЛАНУҒА ЖАРАМСЫЗ ҚҰРЫЛҒЫНЫ КӘДЕГЕ ЖАРАТУ ЖӨНІНДЕГІ ТАЛАПТАР

Жарамсыз деп табылған тұрмыстық электрлік құрылғылар мен техникалық бұйымдарды кәдеге жарату барысында пайда болатын қатты тұрмыстық қалдықтар белгіленген тәртіппен және салалық нормативті құжаттары бойынша көзделген қолданыстағы ережелер мен нормаларға сәйкес, соның ішінде «Өндіріс пен тұтыну қалдықтарын орналастыру мен залалсыздандыру бойынша гигиеналық талаптар» Санитарлық-эпидемиологиялық ережелер мен нормаларға 2.1.7.1322-03 сәйкес кәдеге жарату үшін міндетті түрде жиналуы тиіс.



**Назар аударыңыз!** Құрылғының пайдалану мерзімі аяқталғаннан кейін бұл электр құрылғыны әдеттегі тұрмыстық қалдықтармен бірге лақтырмай, оны одан әрі кәдеге жарату мақсатында, қалдықтарды қабылдаумен, қайта өңдеумен және кәдеге жаратумен айналысатын ресми пунктке өткізіңіз. Осылайша, Сіз қоршаған ортаны сақтауға өз септігіңізді тигізесіз.



Осы құрылғыны пайдалану барысында жарақаттанып қалу мүмкіндігін болдырмау мақсатында, сондай-ақ бұл құрылғының бұзылу қаупін туғызатын себептерін болдырмау үшін, сонымен қатар өрт қаупі бар жағдайларды болдырмау үшін осы нұсқалықта берілген барлық қауіпсіздік жөніндегі талаптары мен ережелерін және де, тұрмыстық электрлік құрылғылармен пайдалану кезіндегі қауіпсіздік бойынша барлық қолданыстағы жалпы нұсқауларын және техникалық пайдалану қағидаларын, сонымен бірге бұл құрылғымен жұмыс атқару барысындағы қауіпсіздік жөніндегі негізгі сақтық шараларын қатаң сақтау қажет.

## 12. ЕГЕР ҚИЫНДЫҚ ТУЫНДАСА

| Қиындық  | Себебі   | Жою тәсілі   |
|--|--|--|
| Жұмыс индикаторы жанбайды, қыздыратын элемент жұмыс істемейді. | 1. Электр қоректендіргішінде ақау бар.<br>2. Электр тақтасы немесе контактілерде ақау бар. | Құралдың желіге қосылғанын тексеріңіз.<br><br>Көмек үшін авторланған қызмет көрсету орталығына хабарласыңыз. |
| Индикатор жанады, қыздыратын элемент жұмыс істемейді.          | Электр тақтасы немесе жалғасу контактілерде ақау бар.                                      | Көмек үшін авторланған қызмет көрсету орталығына барыңыз.  |
| Тағам тым ұзақ әзірленуде.                                     | 1. Желіден қоректендіру жоқ .  | Құралдың желіге қосылғанын тексеріңіз.   |
|  | 2. Қыздыратын элементтің ақауы бар.  | Көмек үшін авторланған қызмет көрсету орталығына барыңыз.  |
|  | 3. Мультипісіргіштің ішкі ыдысы қисық орнатылған.  | Ішкі ыдысты тексеріңіз, оның дұрыс орнатылғанына көз жеткізіңіз.   |
|  | 4. Қыздыратын пластина мен кастрөлдің арасында бөгде зат бар.                              | Бөгде затты алып тастаңыз .  |
| Дисплейде қателер коды көрінеді.<br><br>E1, E2, E3, E4         | Электрмен қоректендіру тақтасымен қиындық .  | Көмек үшін авторланған қызмет көрсету орталығына барыңыз.  |

**Назар аударыңыздар! Жоғарыда сипатталған қадамдарды қолданып, ақаулықтарға қатысты мәселерді шеше алмасаңыз, Уәкілетті қызмет көрсету орталығына Polaris хабарласыңыз.**

### 13. ЖИНАҚТАЛУЫ

|  |         |
|--|---------|
| Құрал  | 1 дана. |
| Антибактериалды керамикалық жабыны бар ішкі тостак | 1 дана. |
| Түпқойма- буға пісіргіш табақ                      | 1 дана. |
| Жайпақ қасық                                       | 1 дана. |
| Сорпаға арналған ас қасық                          | 1 дана. |
| Өлшейтін тостак                                    | 1 дана. |
| Қоректендіру бауы                                  | 1 дана. |
| Конденсатты жинауға арналған алынбалы контейнер    | 1 дана. |
| Рецептер кітабы                                    |         |
| Пайдаланушының нұсқаулығы                          |         |
| Кепілдік талоны                                    |         |

### 14. ТЕХНИКАЛЫҚ СИПАТТАМАСЫ

PMС 0517AD – Polaris сауда белгісінің тұрмыстық электрлік мультитіпісіргіші

Кернеуі: 220 – 240 В.

Жиілігі: ~50 Гц.

Қуаттылығы: 860 Вт.

Тостағанның жалпы көлемі: 5 л.

**Ескертпе:** Өзгерістер мен жетілдіруді енгізудің ұдайы үрдісінің орын алуынан, нұсқаулық пен бұйымның арасында қандай да бір айырмашылық байқалуы мүмкін. Өндіруші, тұтынушының бұған назар аударатынына үлкен үміт артады.

### 15. СЕРТИФИКАТТАУ ЖӨНІНДЕГІ АҚПАРАТ

Бұйым КО ТР 004/2011 "Төмен вольтты құралдардың қауіпсіздігі туралы", КО ТР 020/2011 "Техникалық құралдардың электромагниттік үйлесімдігі", ЕАЭО ТР 037/2016 "Электротехника және радиоэлектроника бұйымдарында қауіпті заттардың қолданудағы шектеулер туралы" талаптардың сәйкестігін растау процедурасынан өткен және Кедендік Одақтың мүше мемлекеттері нарығында бұйымдарды ұстаудың бірыңғай белгісімен таңбаланады.

Сәйкестік Сертификатының тіркеу нөмірі/ сәйкестік туралы декларациясы жөнінде, сонымен бірге сертификаттың және декларациясының қолданылу мерзімі туралы мәліметтерді POLARIS бұйымды сатып алған жерде, яғни Өзіңіздің жергілікті POLARIS ресми сатушыңыздан немесе Өндірушінің Уәкілетті өкілінен алуыңызға болады.



**Бұйымның есептік жарамдылық мерзімі:**

3 жыл.

**Кепілдік мерзімі:**

3 жыл сатып алған күннен бастап санағанда.

**Ішкі тостаққа (кастрөлге) берілетін кепілдік мерзімі:**

6 ай сатып алған күннен бастап санағанда.

**Құрылғының өнделіп шығарылған күні мен жылы жөніндегі ақпарат құрылғының сыртында көрсетілген.**

#### **Өндіруші:**

POLARIS CORPORATION LIMITED - ПОЛАРИС КОРПОРЕЙШН ЛИМИТЕД

1801 Блогі, 18/F, Джубили Сентр, 46 Глостер Роуд, Ванчай, Гонконг

Unit 1801, 18/F, Jubilee Centre, 46 Gloucester Road, Wanchai, Hong Kong

#### **Импорттаушы:**

"Континент" ЖШҚ, 115419, Мәскеу қ-сы, Орджоникидзе к-сі, 11-үй, 3-құрылым, 4-қабат, 1 ғимарат. 13-бөлме

#### **Өндірушінің РФ-ғы және Кеден Одағы мүше мемлекеттеріндегі Уәкілетті өкілі:**

"Поларис Инт" ЖШҚ, 105005, Ресей, Мәскеу қаласы, 2-ші Бауманская көшесі., 7-үй, 5-ші тұрғын үй құрылысы, 26-ші бөлме.

Бірыңғай анықтамалық қызметінің телефон нөмірі: 8-800-700-11-78

Қытайда жасалған.

## 16. КЕПІЛДІК МІНДЕТТЕМЕЛЕР

**Бұйым:** Тұрмыстық электрлік әмбебап ас әзірлегіш құрылғы

**Үлгісі:** PMC 0517AD

Бұл кепілдік бұйымды сатып алу фактісін растайтын күннен бастап 36 ай бойына әрекетте болады және «Тұтынушылардың құқықтарын қорғау туралы» РФ Заңына сәйкес бұйымның кепілдік қызмет көрсетуді білдіреді.

1. Өндірушінің кепілдік міндеттемесі «POLARIS» сауда таңбасымен шығарылатын және уәкілетті сатушылардан сатып алған барлық үлгілерге, кепілдік қызмет көрсетілетін елдердің барлығында жарамды (сатып алған жеріне қарамастан) таралады.
2. Бұйым пайдалану бойынша нұсқаулыққа, қауіпсіздік бойынша ережелер мен талаптарды қатаң сақтай отырып, пайдаланылуы тиіс.
3. Бұл кепілдік тауарды тұтынушыға беруден кейін, келесі жәйттердің нәтижесінде туындаған кемшіліктерге таралмайды, егер де:
  - Химиялық, механикалық немесе өзге де әсер етулер, бөгде заттардың, сұйықтықтың, өнімдердің және құрт-құмырсқа немесе шыбын-шіркей секілді жәндіктердің бұйымның ішіне түсіп кетуі және олардың өмірлік белсенділігінің өнімдері бұйымның ішінде болса, яғни микроорганизмдердің, жәндіктердің тіршілік әрекеті салдарынан нәтижесінде туындаған ақау үшін таралмайды;
  - Бұйымды тікелей мақсаты бойынша емес пайдаланғанда, оны дұрыс пайдаланбағанда, сондай-ақ, бұйымды осы пайдалану жөніндегі Нұсқаулықта берілген техника қауіпсіздігі ережелері мен талаптарын бұза отырып, орнатқанда және пайдаланғанда;
  - Бұйымды қолдануға арналмаған мақсаттарда пайдаланған жағдайда;
  - Құрылғыны қалыпты пайдалану салдарынан пайда болған сыртқы өзгерістер байқалса, сондай-ақ, құрылғының функционалдық қасиетіне әсер тигізбейтін, қалыпты түрде тозған жағдайда: құралдың ішкі және сыртқы қабатының механикалық бүлінуі (металдың ішіне майысу, сызаттың түсуі, сыртқы түс түрінің өзгеруі не тіпті жоғалуы немесе қажалып бүлінуі), металл түсінің қалыпты өзгеруі, сондай-ақ, құрылғының метал бетінде құбылмалы немесе қара дақтардың пайда болуы, сонымен қатар, құрылғының жабыны бүлінген жерлеінде тоттанудың салдарынан металлдың бұзылуы, яғни металдың бетінде тотқа қарсы жабыны жоқ және жабыны бар жерлерінде коррозияның орын алуы салдарынан зақымдалған болса;
  - Жарамдылық мерзімі шектеулі әрлеу бөлшектері және шам, батареялар, қоқыс жинауға арналған сыйымдылықтар, белдіктер, қылшақтар, қорғаныс экрандары тозған жағдайда, сондай-ақ басқа да бұйымдарды, олардың пайдалану мерзімі шектеулі болған жағдайда;
  - Авторизацияланған (уәкілетті) сервистік қызмет көрсету орталықтар болып табылмайтын\*, тұлғалар немесе фирмалар өндірген бұйымдардың жөндеуін жүргізген жағдайда;
  - Тасымалдау кезінде бұйымға қандай да зақым келтірілген болса, оны дұрыс емес пайдалану салдарынан туындаған ақау үшін, сондай-ақ бұйымның құрылымында қарастырылмаған модификациялау (яғни құрылғының түрін өзгерту, түрлендіру) әрекетіне байланысты, немесе өздігінен жөндеу жұмысын жүргізудің нәтижесінде туындаған ақау үшін таралмайды;
4. Өндіруші төмендегі жағдайларда кепілді міндеттемелерді көтермейді, егер бұйымның бетінде техникалық төлқұжатты сәйкестендіру тақтайшасы жоқ болса, немесе оның техникалық төлқұжатты сәйкестендіру тақтайшасында берілген техникалық деректері жойылған, жойылып кетірген немесе түзетілген болса өндірушінің осы салдардың нәтижесінде туындаған залал үшін жауапты емес.
5. Бұл кепілдік тек қана жеке тұрмыстық қажеттілік үшін пайдаланылатын бұйымдарға ғана жарамды, және коммерциялық, өнеркәсіптік немесе кәсіби мақсатта қолданылатын бұйымдарға таралмайды.

**Назар аударыңыз!!** Өндіруші тұтынушының (сатып алушының) немесе үшінші тұлғалардың қасақана немесе ұқыпсыз әрекеттерінің және бұйымды орнату/пайдалану шарттары мен ережелерін сақтамау салдарынан адамдарға, үй жануарларға, қоршаған ортаға немесе мүлікке POLARIS бұйымның зақымдалуынан тікелей немесе жанама себеп болатын кез келген ықтимал зиян келтірілгені үшін жауапкершілік көтермейді.

POLARIS бұйымдарына техникалық қызмет көрсету, сапасын тексеру, кепілдік және кепілдіктен кейінгі жөндеу жұмыстарына қатысты барлық мәселелері бойынша Авторизацияланған (уәкілетті) POLARIS сервистік қызмет көрсету орталығына немесе Өзіңіздің жергілікті POLARIS ресми сатушыңызға - Уәкілетті POLARIS дилеріне хабарласыңыз.

POLARIS бұйымдарына кепілдік жөндеу жұмыстарын тек Авторизацияланған (уәкілетті) POLARIS сервистік қызмет көрсету орталықтары жүзеге асырады.

\* Авторизацияланған (уәкілетті) сервистік қызмет көрсету орталықтардың мекен-жайлары Компания сайтында көре аласыз: [www.polar.ru](http://www.polar.ru)

Бұйымға кепілдік жөндеу жұмыстарын жүргізу немесе заңмен қарастырылған басқа да талаптарды орындау кезінде бұйымды сатып алу күнін растау үшін сатып алу құжаттарыңызды сақтауыңызға өтіне сұраймыз.

Мұндай құжаттары толтырылған POLARIS кепілдік талоны, кассалық чек немесе Сатушының түбіртегі, бұйымды сатып алу күні мен орнын растайтын басқа да құжаттар болуы мүмкін.

**Назар аударыңыз!** Жоғарыда сипатталған қадамдарды қолдана отырып, мәселені өз бетіңізше шеше алмасаңыз, POLARIS уәкілетті қызмет көрсету орталығына хабарласыңыз.