



Istruzioni per l'uso  
Instrucciones de uso  
Instruções para o uso  
Instructions pour l'emploi  
Οδηγίες χρήσης  
Használati utasítás  
Инструкции по  
применению

# PLAID

PLAID  
MANTA  
MANTA AQUECEDORA  
PLAID  
PLAID  
TAKARÓ  
ЭЛЕКТРОПЛЕД

IT	Pagina	1
ES	Página	6
PT	Página	11
FR	Page	16
ΕΛ	Σελίδα	21
HU	Oldal	26
RU	Страница	31

# **IMETEC**

**TYPE F2001 F2002  
F2003**





GUIDA ILLUSTRATIVA / GUÍA ILUSTRATIVA / GUIA ILUSTRADO / GUIDE ILLUSTRÉ / ΕΙΚΟΝΟΓΡΑΦΗΜΕΝΟΣ ΟΔΗΓΟΣ / KÉPES HASZNÁLATI ÚTMUTATÓ / ИЛЛЮСТРИРОВАННАЯ ПАМЯТКА

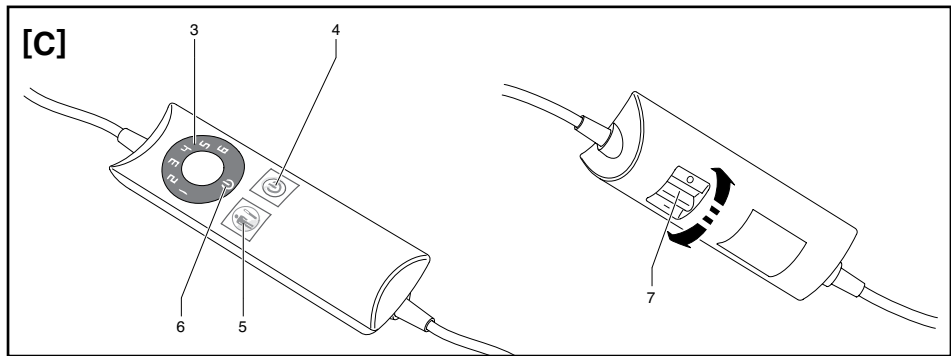
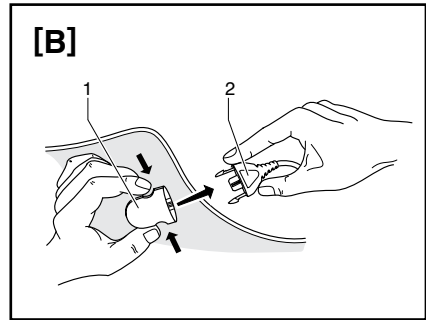

DATI TECNICI / DATOS TÉCNICOS / DADOS TÉCNICOS / DONNEES TECHNIQUES / ΤΕΧΝΙΚΑ ΣΤΟΙΧΕΙΑ / MŰSZAKI ADATOK / ТЕХНИЧЕСКИЕ ДАННЫЕ

**IMETEC** 220-240 V 50Hz 150W  
TYPE F2001

**IMETEC** 220-240 V 50Hz 150W  
TYPE F2002

**IMETEC** 220-240 V 50Hz 150W  
TYPE F2003

I





## MANUALE DI ISTRUZIONI PER L'USO DEL PLAID

*Gentile cliente, IMETEC La ringrazia per l'acquisto del presente prodotto. Siamo sicuri che Lei apprezzerà la qualità e l'affidabilità di questo apparecchio, progettato e prodotto mettendo in primo piano la soddisfazione del cliente. Il presente manuale d'istruzioni è stato redatto in conformità alla norma europea EN 62079.*

# ISTRUZIONI IMPORTANTI CONSERVARE PER USI FUTURI



### ATTENZIONE!

**Istruzioni e avvertenze per un impiego sicuro.**



Prima di utilizzare l'apparecchio, leggere attentamente le istruzioni per l'uso e in particolare le avvertenze sulla sicurezza, attenendosi ad esse. Conservare il presente manuale, insieme alla relativa guida illustrativa, per l'intera durata di vita del prodotto, a scopo di consultazione. In caso di cessione dell'apparecchio a terzi, consegnare anche l'intera documentazione.

Se nella lettura di questo libretto di istruzioni d'uso alcune parti risultassero di difficile comprensione o se sorgessero dubbi, prima di utilizzare il prodotto contattare l'azienda all'indirizzo indicato in ultima pagina.

## INDICE

AVVERTENZE SULLA SICUREZZA	pag. 2
LEGENDA SIMBOLI	pag. 3
USO	pag. 3
COLLEGAMENTO O RIMOZIONE DEL COMANDO DI REGOLAZIONE DELLA TEMPERATURA	pag. 3
ACCENSIONE DEL PLAID E SCELTA DELLA GIUSTA TEMPERATURA	pag. 3
FUNZIONE AUTOSPEGNIMENTO	pag. 3
DISCONNESSIONE	pag. 4
PULIZIA E MANUTENZIONE	pag. 4
ISTRUZIONI PER IL LAVAGGIO	pag. 4
LAVAGGIO IN LAVATRICE	pag. 4
LAVAGGIO A MANO	pag. 4
ASCIUGATURA	pag. 4
COME STENDERE IL PLAID	pag. 4
CONSERVAZIONE DEL PLAID	pag. 5
VERIFICHE PERIODICHE	pag. 5
SMALTIMENTO	pag. 5
ASSISTENZA E GARANZIA	pag. 5
GUIDA ILLUSTRATIVA	I
DATI TECNICI	I











## AVVERTENZE SULLA SICUREZZA

- Dopo aver rimosso l'apparecchio dalla confezione, controllare l'integrità della fornitura in base al disegno e l'eventuale presenza di danni da trasporto. In caso di dubbio, non utilizzare l'apparecchio e rivolgersi al servizio di assistenza autorizzato.
- Il materiale della confezione non è un giocattolo per bambini! Tenere il sacchetto di plastica lontano dalla portata dei bambini; pericolo di soffocamento!
- Prima di collegare l'apparecchio, controllare che i dati della tensione di rete riportati sulla targhetta di identificazione corrispondano a quelli della rete elettrica disponibile. La targhetta di identificazione si trova sull'apparecchio.
- Il presente apparecchio deve essere destinato esclusivamente come plaid per uso domestico. Qualsiasi altro utilizzo è considerato non conforme e pertanto pericoloso.
- L'apparecchio non è destinato ad essere usato da persone (bambini compresi) le cui capacità fisiche, sensoriali o mentali siano ridotte, oppure con mancanza di esperienza o di conoscenza, a meno che esse abbiano potuto beneficiare, attraverso l'intermediazione di una persona responsabile della loro sicurezza, di una sorveglianza o di istruzioni riguardanti l'uso dell'apparecchio.







I bambini devono essere sorvegliati per sincerarsi che non giochino con l'apparecchio. In particolare non utilizzare l'apparecchio con persone inferme, infanti o persone insensibili al calore.

Questo apparecchio non deve essere utilizzato da bambini, se i dispositivi di comando non sono stati prerogolati da un genitore o da un custode o se il bambino non è stato adeguatamente istruito su come usare in modo sicuro tali dispositivi.

-  **AVVERTENZA** – NON adatto a bambini di età inferiore a 3 anni. I bambini di età inferiore ai 3 anni non devono usare l'apparecchio a causa della loro incapacità a reagire al surriscaldamento.
-  NON azionare il comando di temperatura con mani bagnate.
-  NON tirare il cavo di alimentazione o l'apparecchio stesso, per staccare la spina dalla presa di corrente.
- Disinserire sempre la spina dall'alimentazione elettrica prima della pulizia o manutenzione e in caso di mancato utilizzo dell'apparecchio.
- In caso di guasto o di cattivo funzionamento dell'apparecchio, spegnerlo e non manometterlo. Per l'eventuale riparazione rivolgersi solamente ad un centro di assistenza tecnica autorizzato.
- Se il cavo di alimentazione è danneggiato, esso deve essere sostituito da un centro di assistenza tecnica autorizzato, in modo da prevenire ogni rischio.
- L'apparecchio deve essere usato solo con i tipi di comando indicati sull'etichetta dell'apparecchio.
-  NON posizionare il comando sotto il cuscino o tra le lenzuola o le coperte quando l'apparecchio è collegato.
- Esaminare frequentemente l'apparecchio per accertare eventuali segni di usura o deterioramento. Se vi sono tali segni, o se l'apparecchio è stato usato male, rivolgersi ad un centro di assistenza tecnica autorizzato prima di qualsiasi ulteriore uso.
- L'apparecchio non deve essere utilizzato da portatori di pacemaker.
-  NON usare su un letto regolabile: in caso contrario, verificare che la coperta o il cavo non possano rimanere intrappolati o bloccati.
-  NON rimboccare.
- Questo apparecchio non è designato per uso medico negli ospedali.

-  **NON utilizzare se bagnato.**
-  **NON usare l'apparecchio per riscaldare gli animali.**
-  **NON INSERIRE Aghi O SPILLI.**

## LEGENDA SIMBOLI

	Classe di protezione II		Selettore stand by
	Avvertenza		Posizione spegnimento
	Divieto		Posizione accensione
	Selettore di temperatura		

## USO



### COLLEGAMENTO O RIMOZIONE DEL COMANDO DI REGOLAZIONE DELLA TEMPERATURA FIG. (B)



#### ATTENZIONE!

Il plaid è utilizzabile esclusivamente con il comando fornito in dotazione. Il modello relativo è specificato sull'etichetta cucita sul pannello.



-  **NON posizionare il regolatore o il cavo elettrico flessibile sopra o sotto il plaid.**
-  **NON coprire mai il comando con il plaid.**

- Inserire la spina nella presa di corrente.
- Inserire la presa del comando (1) nella spina (2) per collegare il comando di regolazione della temperatura al plaid.
- Staccare la presa (1) dal plaid premendo le leve di tenuta ai lati della spina (2).

### ACCENSIONE DEL PLAID E SCELTA DELLA GIUSTA TEMPERATURA FIG. (C)

- Accendere il plaid ponendo l'interruttore in posizione accensione (I) (7) dal retro del controllo (Figura [C]).
- PRERISCALDAMENTO RAPIDO - la tecnologia INTELLISENSE imposta automaticamente la temperatura sul rapido riscaldamento 6, il plaid sarà piacevolmente caldo in pochi minuti.
- Se il plaid è in stand by, per attivare il preriscaldamento rapido, premere il selettore stand by (4) fino a quando il numero precedentemente utilizzato sul display della temperatura (3) (Figura [C]) s'illumina con luce rossa.
- Per l'utilizzo continuo, selezionare l'impostazione desiderata di temperatura 1 (min) -5 (max), premendo il pulsante di temperatura (5) (figura [C]) fino a quando la temperatura desiderata si accende sul display della temperatura (3) con luce arancione.

### FUNZIONE AUTOSPEGNIMENTO

Il plaid è dotato di un sistema di spegnimento automatico di 3 ore. Al termine del timer, il plaid si spegnerà automaticamente e il display standby (6) (Figura [C]) s'illumina con luce blu.

IT

## DISCONNESSIONE

- Selezionare la posizione di spegnimento sul retro del comando (7) (Figura [C]), e disinserire la spina dalla presa di corrente.

## PULIZIA E MANUTENZIONE

Il plaid può essere lavato. Verificare sull'etichetta i simboli per un lavaggio corretto.



Lavare in lavatrice – temperatura massima 40°C



Non stirare



Non candeggiare



Non lavare a secco



Asciugatura a tamburo rotativo a bassa temperatura inferiore a 40°C

## ISTRUZIONI PER IL LAVAGGIO

- Scollegare il cavo dal comando termico come mostrato in fig. 2, prima di procedere al lavaggio.
- Prima di lavare il plaid è fondamentale misurarlo e controllare che le dimensioni siano approssimativamente le stesse in fase di asciugatura.



### LAVAGGIO IN LAVATRICE

- Il plaid può essere lavato in lavatrice a 40°C con un programma delicato.
- Usare esclusivamente il programma delicato per la centrifuga. **NON** effettuare un ciclo di centrifuga supplementare.

### LAVAGGIO A MANO

- Sciogliere del detersivo o della polvere per capi delicati in acqua tiepida e immergere il plaid per 15 minuti. Dopo l'ammollo, lavare delicatamente il plaid e risciacquarlo abbondantemente con acqua tiepida.
- Fare in modo di rimuovere l'acqua in eccesso dal plaid. È possibile scuotere delicatamente il plaid, senza però strizzarlo.



### ASCIUGATURA

- Asciugare in asciugatrice con impostazione bassa.
- Stendere all'aperto, senza applicare mollette sulle parti elettriche del plaid perché potrebbero venire danneggiate.
-  **NON** utilizzare il plaid riscaldabile fino a quando è perfettamente asciutto.

### COME STENDERE IL PLAID

- In fase di asciugatura il plaid deve essere steso cercando di raggiungere approssimativamente la stessa dimensione originale. I risultati migliori si ottengono quando è ancora umido, lavorando da un'estremità laterale all'altra, tirando una fascia per volta. Potrebbe essere necessario ripetere questa procedura più volte fino a quando il plaid è perfettamente asciutto.
- Esaminare il plaid per verificare che i cavi non siano piegati o attorcigliati. In controluce, è più facile ispezionare i cavi del plaid.
- In caso di problemi con i cavi dopo aver steso il plaid oppure se il plaid non riprende la forma e le dimensioni originali, restituirlo insieme al comando al nostro Centro di Assistenza per un controllo di sicurezza.



## CONSERVAZIONE DEL PLAID

In caso di mancato utilizzo, conservarlo come segue:

Il modo migliore per conservare il plaid elettrico è lasciarlo sul letto o sul divano tutto l'anno. Tuttavia, se si preferisce, è possibile piegarlo. Il plaid deve essere conservato in un luogo fresco e asciutto.



**⊘ NON appoggiare oggetti pesanti sul plaid quando viene riposto, ciò potrebbe danneggiare i cavi.**

Quando si ripone l'apparecchio, lasciarlo raffreddare prima di piegarlo.

## VERIFICHE PERIODICHE

Esaminare frequentemente l'apparecchio ed il cavo flessibile per verificare se esistono eventuali segni di usura o deterioramento. In presenza di tali segni o in caso di malfunzionamento, portare l'apparecchio presso uno dei Centri Assistenza Tecnica autorizzati da IMETEC. Consigliamo di far controllare il vostro plaid, da un Centro autorizzato Imetec, almeno una volta ogni 3 anni.

## SMALTIMENTO



L'imballaggio del prodotto è composto da materiali riciclabili. Smaltirlo in conformità alle norme di tutela ambientale.



Ai sensi della norma europea 2002/96/CE, l'apparecchio in disuso deve essere smaltito in modo conforme. I materiali riciclabili contenuti nell'apparecchio vengono recuperati, al fine di evitare il degrado ambientale. Per maggiori informazioni, rivolgersi all'ente di smaltimento locale o al rivenditore dell'apparecchio.

## ASSISTENZA E GARANZIA

Per le riparazioni o l'acquisto dei ricambi rivolgersi al servizio autorizzato di assistenza ai clienti IMETEC contattando il Numero sotto riportato o consultando il sito internet. L'apparecchio è coperto da garanzia del produttore. Per i dettagli, consultare il foglio garanzia allegato. L'inosservanza delle istruzioni contenute in questo manuale per l'utilizzo, la cura e la manutenzione del prodotto fanno decadere il diritto alla garanzia del produttore.

**IMETEC**  
www.imetec.com

Tenacta Group S.p.A. Via Piemonte 5/11 24052 Azzano S. Paolo (BG) ITALY  
Tel. +39.035.688.111 Fax +39.035.320.149

M1000106  
0412 (MMYY)



ES



## MANUAL DE INSTRUCCIONES PARA EL USO DE LA MANTA

*Estimado cliente: IMETEC le agradece por haber elegido este producto. Estamos convencidos de que valorará la calidad y fiabilidad de este aparato, que hemos diseñado y realizado poniendo en primer lugar la satisfacción del consumidor. Este manual de instrucciones ha sido redactado en conformidad con la norma europea EN 62079.*

# INSTRUCCIONES IMPORTANTES CONSERVELAS PARA USOS FUTUROS



**¡ATENCIÓN!**

**Instrucciones y advertencias para un uso seguro.**



Antes de utilizar el aparato, lea atentamente las instrucciones para el uso y en concreto las advertencias para la seguridad, ateniéndose siempre a ellas. Conserve este manual, junto con la guía ilustrativa, durante toda la vida útil del producto, para poder consultarlo cada vez que sea necesario. En caso de cesión del aparato a terceros, entregue también todos los documentos.

Si al leer este manual de instrucciones para el uso, alguna de sus partes resultara difícil de entender o si surgieran dudas, antes de usar el producto contacte con la empresa a la dirección indicada en la última página.

## ÍNDICE

ADVERTENCIAS PARA LA SEGURIDAD	pág. 7
REFERENCIA DE SÍMBOLOS	pág. 8
USO	pág. 8
CONEXIÓN O EXTRACCIÓN DEL MANDO DE REGULACIÓN DE LA TEMPERATURA	pág. 8
ENCENDIDO DE LA MANTA Y SELECCIÓN DE LA TEMPERATURA ADECUADA	pág. 8
FUNCIÓN DE AUTOAPAGADO	pág. 8
DESCONEXIÓN	pág. 9
LIMPIEZA Y MANTENIMIENTO	pág. 9
INSTRUCCIONES PARA EL LAVADO	pág. 9
LAVADO EN LAVADORA	pág. 9
LAVADO A MANO	pág. 9
SECADO	pág. 9
CÓMO EXTENDER LA MANTA	pág. 9
CONSERVACIÓN DE LA MANTA	pág. 10
CONTROLES PERIÓDICOS	pág. 10
ELIMINACIÓN	pág. 10
ASISTENCIA Y GARANTÍA	pág. 10
GUÍA ILUSTRATIVA	I
DATOS TÉCNICOS	I











## ADVERTENCIAS DE SEGURIDAD

- Después de haber sacado el aparato del embalaje, compruebe que esté íntegro conforme al dibujo y que no haya sufrido daños durante el transporte. En caso de duda, no utilice el aparato y póngase en contacto con el servicio de asistencia autorizado.
- ¡Los materiales del embalaje no son juguetes para niños! Mantenga la bolsa de plástico fuera del alcance de los niños; ¡riesgo de asfixia!
- Antes de conectar el aparato, controle que los datos de la tensión de red indicados en la placa de identificación correspondan a los de la red eléctrica disponible. La placa de identificación está aplicada en el aparato.
- Este aparato debe utilizarse exclusivamente como manta para uso doméstico. Cualquier otro uso se considera impropio y, por tanto, peligroso.
- Este aparato no debe ser utilizado por personas (incluyendo niños) con capacidades físicas, sensoriales o mentales reducidas, o falta de experiencia y conocimiento, salvo que hayan sido instruidas o supervisadas en el uso del aparato por una persona responsable de su seguridad.

Vigile a los niños para asegurarse de que no jueguen con el aparato.



En especial, no utilice el aparato para personas enfermas, infantes o personas insensibles al calor.

Este aparato no debe ser utilizado por niños si los dispositivos de mando no han sido regulados previamente por uno de sus padres o por un cuidador, o bien si el niño no ha sido instruido adecuadamente sobre cómo usar estos dispositivos de forma segura.







-  **ADVERTENCIA – NO apto para niños menores de 3 años.** Los niños menores de 3 años no deben usar el aparato a causa de su incapacidad de reacción al sobrecalentamiento.
-  **NO accione el mando de temperatura con las manos mojadas.**
-  **NO tire del cable de alimentación o del aparato, para desenchufarlo de la toma de corriente.**
- Desenchufe el aparato de la alimentación eléctrica antes de llevar a cabo operaciones de limpieza o mantenimiento, o si el mismo no va a utilizarse.
- En caso de avería o problemas de funcionamiento del aparato, apáguelo y no lo manipule indebidamente. Si es necesario repararlo, diríjase únicamente a un centro de asistencia técnica autorizado.
- Si el cable de alimentación está dañado, hágalo sustituir en un centro de asistencia técnica autorizado, para prevenir cualquier riesgo.
- El aparato debe ser usado solo con los tipos de mando indicados en la etiqueta del aparato.
-  **NO coloque el mando debajo del cojín o entre las sábanas u otras mantas cuando el aparato está conectado.**
- Examine frecuentemente el aparato para detectar eventuales signos de desgaste o deterioro. Si detecta estos signos, o si el aparato ha sido mal utilizado, diríjase a un centro de asistencia técnica autorizado antes de volver a utilizarlo.
- El aparato no debe ser utilizado por los portadores de marcapasos.
-  **NO usar sobre una cama regulable: en caso contrario, controle que la manta o el cable no se enreden o se bloqueen.**
-  **NO doblar.**
- Este aparato no ha sido diseñado para uso médico en los hospitales.



## ES

-  NO lo utilice si está mojado.
-  NO utilice el aparato para calentar animales.
-  NO INTRODUZCA AGUJAS O ALFILERES.

## REFERENCIA DE SÍMBOLOS

	Clase de protección II		Selector de stand by
	Advertencia		Posición de apagado
	Prohibición		Posición de encendido
	Selector de temperatura		

## USO



### CONEXIÓN O EXTRACCIÓN DEL MANDO DE REGULACIÓN DE LA TEMPERATURA FIG. (B)



#### ¡ATENCIÓN!

La manta puede utilizarse exclusivamente con el mando suministrado. El respectivo modelo está especificado en la etiqueta cosida en la manta.



-  NO coloque el regulador o el cable eléctrico flexible encima o debajo de la manta.
-  NUNCA cubra el mando con la manta.

- Introduzca el enchufe en la toma de corriente.
- Introduzca la toma del mando (1) en el enchufe (2) para conectar el mando de regulación de la temperatura a la manta.
- Desconecte la toma (1) de la manta presionando las palancas de sujeción a los lados del enchufe (2).

### ENCENDIDO DE LA MANTA Y SELECCIÓN DE LA TEMPERATURA ADECUADA FIG. (C)

- Encienda la manta colocando el interruptor en la posición de encendido (I) (7) desde la parte trasera del control (Figura [C]).
- PRECALENTAMIENTO RÁPIDO - la tecnología INTELLISENSE configura automáticamente la temperatura en el calentamiento rápido 6, y la manta estará agradablemente caliente en pocos minutos.
- Si la manta está en stand by, para activar el precalentamiento rápido, presione el selector stand by (4) hasta que el número utilizado con anterioridad en la pantalla de la temperatura (3) (Figura [C]) se ilumine con luz roja.
- Para el uso constante, seleccione la configuración deseada de temperatura 1 (mín.) -5 (máx.), presionando el botón de temperatura (5) (figura [C]) hasta que la temperatura deseada se encienda en la pantalla de la temperatura (3) con luz naranja.

### FUNCIÓN DE AUTOAPAGADO

La manta tiene un sistema de apagado automático de 3 horas. Cuando el temporizador llega al final, la manta se apaga automáticamente y la pantalla standby (6) (Figura [C]) se ilumina con luz azul.

## DESCONEXIÓN

- Seleccione la posición de apagado en la parte trasera del mando (7) (Figura [C]), y desconecte el enchufe de la toma de corriente.

## LIMPIEZA Y MANTENIMIENTO

La manta se puede lavar. Controle los símbolos para un lavado correcto en la etiqueta.



Lavar en lavadora - temperatura máxima de 40 °C



No planchar



No blanquear



No lavar en seco



Secado con tambor rotativo a baja temperatura inferior a 40 °C

## INSTRUCCIONES PARA EL LAVADO

- Antes de lavar, desconecte el cable del mando térmico, como se muestra en la fig. 2.
- Antes de lavar la manta es fundamental medirla y controlar que sus dimensiones sean aproximadamente las mismas en fase de secado.



### LAVADO EN LAVADORA

- La manta se puede lavar en lavadora a 40 °C con un programa delicado.
- Use exclusivamente el programa delicado para la centrifugadora. NO efectúe el ciclo de centrifugado adicional.

### LAVADO A MANO

- Disuelva detergente líquido o en polvo para ropa delicada en agua tibia y sumerja la manta durante 15 minutos. Después del remojo, lave delicadamente la manta y enjuáguela abundantemente con agua tibia.
- Asegúrese de quitar el agua en exceso de la manta. Es posible sacudir delicadamente la manta, pero no se puede exprimir.



### SECADO

- Séquela en secadora con un programa bajo.
- Tienda al aire libre, sin pinzas en las partes eléctricas de la manta, porque se podrían dañar.
- NO utilice la manta antes de que se seque completamente.

### CÓMO EXTENDER LA MANTA

- En fase de secado hay que extender la manta tratando de alcanzar aproximadamente su dimensión original. Los mejores resultados se obtienen cuando aún está húmeda, estirando de un extremo lateral al otro y tirando de una banda a la vez. Podría ser necesario repetir este procedimiento más de una vez hasta que la manta esté perfectamente seca.
- Examine la manta para comprobar que los cables no estén doblados o torcidos. Es más fácil inspeccionar los cables de la manta a contraluz.
- Si surgen problemas con los cables después de estirar la manta o si no vuelve a tomar la forma y las dimensiones originales, entréguela junto con el mando a nuestro centro de asistencia para un control de seguridad.

ES

## CONSERVACIÓN DE LA MANTA

Si no se usa, consévela de la siguiente manera:

La mejor forma para conservar la manta eléctrica es dejarla sobre la cama o sobre el sofá todo el año. Pero se puede doblar, si se prefiere. Conserve la manta en un lugar fresco y seco.



**NO apoye objetos pesados sobre la manta cuando se guarda, esto podría dañar los cables.**

Para guardarla, deje que se enfríe antes de doblarla.

## CONTROLES PERIÓDICOS

Examine frecuentemente el aparato y el cable flexible para comprobar si existen signos de desgaste o deterioro. Ante estos signos o en caso de mal funcionamiento, lleve el aparato a uno de los centros de asistencia técnica autorizados por IMETEC. Recomendamos hacer controlar su manta a un centro autorizado Imetec, al menos una vez cada 3 años.

## ELIMINACIÓN



El embalaje del producto está hecho de materiales reutilizables. Elimínelo conforme a las normas de protección ambiental.



El aparato fuera de uso debe eliminarse en conformidad con la norma europea 2002/96/CE. Los materiales reciclables presentes en el aparato se recuperan a fin de evitar la degradación ambiental. Para mayor información, diríjase a la entidad local de tratamiento y eliminación de residuos o al revendedor del aparato.

## ASISTENCIA Y GARANTÍA

Para las reparaciones o la compra de los repuestos, póngase en contacto con el servicio autorizado de asistencia al cliente IMETEC, llamando al Número indicado debajo o accediendo al sitio web. El aparato está cubierto por la garantía del fabricante. Consulte la hoja de garantía adjunta para conocer los detalles. El incumplimiento de las instrucciones de este manual para el uso, cuidado y mantenimiento del producto, comporta la pérdida de la garantía del fabricante.

**IMETEC**

[www.imetec.com](http://www.imetec.com)

Tenacta Group S.p.A. Via Piemonte 5/11 24052 Azzano S. Paolo (BG) ITALY  
Tel. +39.035.688.111 Fax +39.035.320.149

M1000106  
0412 (MMYY)



## MANUAL DE INSTRUÇÕES DE USO DA MANTA AQUECEDORA

*Estimado cliente, IMETEC gostaria de agradecer-lhe por ter adquirido este produto. Estamos certos de que irá apreciar a qualidade e fiabilidade deste aparelho que foi desenvolvido e fabricado para colocar a satisfação do cliente em primeiro lugar. O presente manual de instruções foi redigido em conformidade com a norma europeia EN 62079.*

# INSTRUÇÕES IMPORTANTES CONSERVE PARA FUTURA UTILIZAÇÃO



### ATENÇÃO!

**Instruções e advertências para o uso seguro.**



Antes de utilizar o aparelho, leia cuidadosamente as instruções para o uso e, de modo especial, as advertências sobre segurança, seguindo-as. Conserve o presente manual, junto com o relativo guia ilustrado, por toda vida útil do produto para fins de consulta. Se o aparelho for cedido a terceiros, entregue também toda a documentação.

Se durante a leitura deste manual de instruções de uso algumas partes não forem suficientemente claras ou em caso de dúvidas, contacte a empresa no endereço indicado na última página antes de utilizar o produto.

## ÍNDICE

ADVERTÊNCIAS DE SEGURANÇA	pág. 12
LEGENDA DOS SÍMBOLOS	pág. 13
USO	pág. 13
CONEXÃO OU REMOÇÃO DO COMANDO DE REGULAÇÃO DA TEMPERATURA	pág. 13
COMO LIGAR A MANTA AQUECEDORA E ESCOLHER A TEMPERATURA IDEAL	pág. 13
FUNÇÃO AUTO-DESLIGAMENTO	pág. 13
DESCONEXÃO	pág. 14
LIMPEZA E MANUTENÇÃO	pág. 14
INSTRUÇÕES PARA A LAVAGEM	pág. 14
LAVAGEM À MÁQUINA	pág. 14
LAVAGEM À MÃO	pág. 14
SECAGEM	pág. 14
COMO ESTENDER A MANTA AQUECEDORA	pág. 14
CONSERVAÇÃO DA MANTA AQUECEDORA	pág. 15
VERIFICAÇÕES PERIÓDICAS	pág. 15
ELIMINAÇÃO	pág. 15
ASSISTÊNCIA E GARANTIA	pág. 15
GUIA ILUSTRADO	I
DADOS TÉCNICOS	I







## ADVERTÊNCIAS SOBRE A SEGURANÇA



- Controle, após desempacotar o aparelho, a integridade de todos os componentes com base na ilustração e se há danos causados pelo transporte. Não utilize o aparelho em caso de dúvidas. Entre em contacto com o serviço de assistência técnica autorizado.
- O material da embalagem não é um brinquedo para crianças! Mantenha o saco plástico fora do alcance das crianças, pois existe o perigo de sufocamento!
- Antes de ligar o aparelho, controle se os dados da tensão de rede descritos na placa de identificação correspondem aos valores da rede elétrica disponível. A placa de identificação está situada no aparelho.
- O presente aparelho deve ser destinado exclusivamente como manta aquecedora para uso doméstico. Qualquer tipo de uso diferente deve ser considerado impróprio e, portanto, perigoso.
- O aparelho não deve ser utilizado por pessoas (inclusive crianças) com capacidades físicas, sensoriais ou mentais reduzidas, ou com pouca experiência e conhecimento sobre o uso do aparelho, se não forem devidamente supervisionadas ou instruídas por um responsável pela segurança destas pessoas.

As crianças devem ser vigiadas para que não brinquem com o aparelho.







Em especial, não utilize o aparelho em pessoas enfermas, recém-nascidos ou pessoas insensíveis ao calor.

Este aparelho não deve ser utilizado por crianças se os dispositivos de comando não tiverem sido regulados previamente por um dos pais ou por um responsável ou ainda se a criança não tiver sido adequadamente instruída sobre como usar de modo seguro estes dispositivos.

-  **ADVERTÊNCIA – NÃO** adequado para crianças menores de 3 anos. As crianças menores de 3 anos não devem usar o aparelho por não serem capazes de reagir ao sobreaquecimento.
-  **NÃO** acione o comando de temperatura com as mãos molhadas.
-  **NÃO** puxe o cabo de alimentação ou o próprio aparelho para desligar a ficha da tomada de corrente.
- Desconecte sempre a ficha da rede de alimentação elétrica antes de efetuar operações de limpeza ou manutenção e em caso de inutilização do aparelho.
- Em caso de defeito ou funcionamento irregular do aparelho, desligue-o e não viole os lacres. Para as eventuais reparações, dirija-se somente a um centro de assistência técnica autorizado.
- Se o cabo de alimentação estiver danificado, deverá ser substituído num centro de assistência técnica autorizado para evitar qualquer tipo de risco.
- O aparelho deve ser usado somente com os tipos de comando indicados na etiqueta do aparelho.
-  **NÃO** posicione o comando em baixo do travesseiro, entre os lençóis ou cobertores quando o aparelho estiver conectado.
- Examine frequentemente o aparelho para localizar eventuais sinais de desgaste ou deterioração. Se forem encontrados estes sinais, ou se o aparelho foi usado de modo impróprio, contacte um centro de assistência autorizado antes de qualquer uso ulterior.
- O aparelho não deve ser utilizado por portadores de pacemaker.
-  **NÃO** use numa cama regulável: caso contrário, assegurar-se de que nem a coberta nem o cabo fiquem presos ou bloqueados.
-  **NÃO** dobrar.
- Este aparelho não é apropriado para uso médico nos hospitais.

-  **NÃO** o utilize se estiver molhado.
-  **NÃO** use o aparelho para aquecer os animais.
-  **NÃO** INSIRA AGULHAS OU ALFINETES.

## LEGENDA DOS SÍMBOLOS

	Classe de proteção II		Seletor stand by
	Advertência		Posição para desligar
	Proibição		Posição para ligar
	Seletor de temperatura		

## USO



### CONEXÃO OU REMOÇÃO DO COMANDO DE REGULAÇÃO DA TEMPERATURA FIG. (B)



#### ATENÇÃO!

A manta aquecedora pode ser utilizada exclusivamente com o comando fornecido de série. O modelo respetivo está especificado na etiqueta costurada no tecido.



-  **NÃO** posicione o regulador nem o cabo elétrico flexível em cima ou em baixo da manta aquecedora.
-  **NUNCA** cubra o comando com a manta aquecedora.

- Insira a ficha na tomada de energia elétrica.
- Insira a tomada do comando (1) na ficha (2) para conectar o comando de regulação da temperatura à manta aquecedora.
- Desconecte a tomada (1) da manta aquecedora com uma pressão nas alavancas de retenção nas laterais da ficha (2).

### COMO LIGAR A MANTA AQUECEDORA E ESCOLHER A TEMPERATURA IDEAL FIG. (C)

- Ligue a manta aquecedora ao colocar o interruptor na posição de ligação (I) (7) na parte traseira do controlo (Figura [C]).
- **PRÉ-AQUECIMENTO RÁPIDO** - a tecnologia INTELLISENSE ajusta automaticamente a temperatura no aquecimento rápido 6; a manta aquecedora estará agradavelmente quente em alguns minutos.
- Quando a manta aquecedora está em stand by, para ativar o pré-aquecimento rápido, pressione o seletor stand by (4) até que o número utilizado anteriormente no ecrã da temperatura (3) (Figura [C]) esteja iluminado com luz vermelha.
- Para a utilização contínua, selecione o ajuste desejado de temperatura 1 (mín) -5 (máx), pressionando o botão de temperatura (5) (figura [C]) até que a temperatura desejada acenda no ecrã da temperatura (3) com luz laranja.

### FUNÇÃO AUTO-DESLIGAMENTO

A manta aquecedora é provida de um sistema de desligamento automático de 3 horas. No final do timer, a manta aquecedora desligará automaticamente e o ecrã standby (6) (Figura [C]) será iluminado com a luz azul.

PT

## DESCONEXÃO

- Selecione a posição de desligamento na parte traseira do comando (7) (Figura [C]), e remova a ficha da tomada de corrente.

## LIMPEZA E MANUTENÇÃO

A manta aquecedora pode ser lavada. Verifique na etiqueta os símbolos para lavar corretamente.



Lave à máquina – temperatura máxima 40°C



Não passe



Não alveja



Não lave a seco



Secagem no tambor rotativo com temperatura baixa, inferior a 40°C

## INSTRUÇÕES PARA A LAVAGEM

- Desconecte o cabo do comando térmico, como mostra a fig.2 antes de efetuar a lavagem.
- Antes de lavar a manta aquecedora é fundamental efetuar uma medição e assegurar-se de que as dimensões sejam as mesmas na fase de secagem.



### LAVAGEM À MÁQUINA

- A manta aquecedora pode ser lavada à máquina 40°C com um programa delicado.
- Use exclusivamente o programa delicado para a centrifuga. NÃO efetue um ciclo de centrifuga suplementar.

### LAVAGEM À MÃO

- Dissolva o detergente ou sabão em pó para roupas delicadas em água morna e mergulhe a manta aquecedora por 15 minutos. Depois do molho, lave a manta e enxágue abundantemente com água morna.
- Proceda para remover a água em excesso da manta aquecedora. É possível sacudir delicadamente a manta aquecedora, mas sem torcer.



### SECAGEM

- Seque em secadora de roupas ajustada no nível baixo.
- Estenda ao ar livre, sem aplicar molas nas partes elétricas da manta aquecedora para evitar possíveis danos.
-  NÃO utilize a manta aquecedora enquanto não estiver perfeitamente seca.

### COMO ESTENDER A MANTA AQUECEDORA

- Na fase de secagem a manta aquecedora deve ser estendida de tal modo que mantenha aproximadamente a mesma dimensão original. Os resultados melhores são obtidos enquanto ainda está húmida, atuando de uma extremidade lateral à outra, puxando uma faixa de cada vez. Poderá ser necessário repetir este procedimento algumas vezes, até que a manta aquecedora esteja perfeitamente seca.
- Examine a manta aquecedora para assegurar-se de que os cabos não estejam dobrados ou enrolados. Contra a luz é mais fácil inspecionar os cabos da manta aquecedora.
- No caso de problemas com os cabos depois de ter estendido a manta aquecedora ou se a manta aquecedora não retomar a forma e as dimensões originais, devolva-a, com o respetivo comando, para o nosso Centro de Assistência para um controlo de segurança.





## CONSERVAÇÃO DA MANTA AQUECEDORA

No caso de não utilização, conserve-o do seguinte modo:

O modo melhor para conservar a manta aquecedora elétrica é deixá-la sobre a cama ou sofá durante o ano todo. No entanto, se preferir, é possível dobrá-la. A manta aquecedora deve ser conservada num local fresco e seco.



**⚠ NÃO apoie objetos pesados sobre a manta aquecedora enquanto estiver guardada, pois existe a possibilidade de danificar os cabos.**

Ao recolher o aparelho, deixe que se esfrie antes de dobrá-lo.

## VERIFICAÇÕES PERIÓDICAS

Examine frequentemente o aparelho e o cabo flexível para verificar se existem eventuais sinais de desgaste ou deterioração. Na presença destes sinais ou no caso de mau funcionamento, leve o aparelho para um dos Centros de assistência Técnica autorizados da IMETEC. É recomendável entregar a sua manta aquecedora para um controlo num Centro autorizado pelo menos uma vez a cada 3 anos.

## ELIMINAÇÃO



A embalagem do produto é composta por materiais recicláveis. Elimine-a em conformidade com as normas de proteção ambiental.



O aparelho inutilizado deve ser eliminado de acordo com a norma europeia 2002/96/CE. Os materiais recicláveis utilizados para a fabricação do aparelho devem ser recuperados para evitar fenómenos de degradação ambiental. Para posteriores informações, entre em contacto com a entidade local de competência ou com o revendedor do aparelho.

## ASSISTÊNCIA E GARANTIA

Para eventuais reparações ou aquisição de peças de reposição, entre em contacto com o serviço de assistência aos clientes IMETEC, utilizando o Número abaixo ou através do nosso sítio internet. O aparelho está coberto pela garantia do fabricante. Para os detalhes, consulte o folheto de garantia em anexo. A inobservância das instruções contidas neste manual para a utilização, cuidado e manutenção do produto anula o direito à garantia do fabricante.

# IMETEC

[www.imetec.com](http://www.imetec.com)

Tenacta Group S.p.A. Via Piemonte 5/11 24052 Azzano S. Paolo (BG) ITALY  
Tel. +39.035.688.111 Fax +39.035.320.149

M1000106  
04/12 (MMYY)



FR



## MANUEL D'INSTRUCTIONS POUR L'EMPLOI DU PLAID

*Cher client, IMETEC vous remercie d'avoir choisi ce produit. Nous sommes certains que vous apprécierez la qualité et la fiabilité de cet appareil, conçu et fabriqué afin de satisfaire le client. Le présent manuel d'instructions a été rédigé de manière conforme à la norme européenne EN 62079.*

# INSTRUCTIONS IMPORTANTES CONSERVER EN VUE DE FUTURES UTILISATIONS



**ATTENTION !**

**Instructions et mises en garde pour une utilisation sûre.**



Avant d'utiliser l'appareil, veuillez lire attentivement les instructions d'utilisation et en particulier les consignes concernant la sécurité, et respectez-les. Conservez ce manuel ainsi que le guide illustré s'y rapportant, pour toute la durée de vie du produit, à des fins de consultation. En cas de cession de l'appareil à un tiers, lui fournir aussi toute la documentation.

Si lors de la lecture de ce mode d'emploi certaines parties sont difficiles à comprendre ou en cas de doutes, avant d'utiliser l'appareil, contacter le service d'assistance à l'adresse indiquée en dernière page.

## INDEX

CONSIGNES DE SECURITE	page 17
LEGENDE DES SYMBOLES	page 18
UTILISATION	page 18
BRANCHEMENT OU RETRAIT DE LA COMMANDE DE REGLAGE DE LA TEMPERATURE	page 18
ALLUMAGE DU PLAID ET CHOIX DE LA BONNE TEMPERATURE	page 18
FONCTION ARRET AUTOMATIQUE	page 18
DEBRANCHEMENT	page 19
NETTOYAGE ET ENTRETIEN	page 19
INSTRUCTIONS POUR LE LAVAGE	page 19
LAVAGE A LA MACHINE A LAVER	page 19
LAVAGE A LA MAIN	page 19
SECHAGE	page 19
COMMENT ETENDRE LE PLAID	page 19
CONSERVATION DU PLAID	page 20
VERIFICATIONS PERIODIQUES	page 20
ELIMINATION	page 20
ASSISTANCE ET GARANTIE	page 20
GUIDE ILLUSTRÉ	
DONNEES TECHNIQUES	







## CONSIGNES DE SECURITE

- Après avoir sorti l'appareil de l'emballage, vérifier l'intégrité de la marchandise en vous référant au schéma, et l'éventuelle présence de dégâts dus au transport. En cas de doute, ne pas utiliser l'appareil, et contacter le service d'assistance agréé.
- Le matériel d'emballage n'est pas un jouet pour enfants! Garder le sac plastique hors de portée des enfants ; il existe des risques de suffocation !
- Avant de brancher l'appareil, vérifier que les données de tension de réseau indiquées sur la plaque d'identification correspondent à celles du réseau électrique disponible. La plaque d'identification se trouve sur l'appareil.
- Le présent appareil doit être exclusivement utilisé comme plaid à usage domestique. Toute autre utilisation est considérée comme non conforme et donc dangereuse.
- L'appareil n'est pas prévu pour être utilisé par des personnes (y compris les enfants) ayant des capacités physiques, sensorielles ou mentales réduites, ou ayant un manque d'expérience ou de connaissance, à moins qu'elles ne puissent bénéficier, par l'intermédiaire d'une personne responsable de leur sécurité, d'une surveillance ou d'instructions concernant l'utilisation de l'appareil.



Les enfants doivent être surveillés pour s'assurer qu'ils ne jouent pas avec l'appareil.

En particulier, ne pas utiliser l'appareil pour des personnes handicapées, des enfants ou des personnes insensibles à la chaleur.







Cet appareil ne doit pas être utilisé par les enfants si les dispositifs de commande n'ont pas été préalablement réglés par un parent ou par une personne en charge de leur surveillance ou si l'enfant n'a pas été correctement instruit sur la manière d'utiliser ces dispositifs en toute sécurité.

-  **MISES EN GARDE – NON** adapté aux enfants de moins de 3 ans. Les enfants de moins de 3 ans ne doivent pas utiliser l'appareil à cause de leur incapacité à réagir en cas de surchauffe.
-  **NE PAS** actionner la commande de la température avec les mains mouillées.
-  **NE PAS** tirer le câble d'alimentation ou l'appareil pour débrancher la fiche de la prise électrique.
- Débrancher toujours la fiche de l'alimentation électrique avant de nettoyer ou d'effectuer l'entretien de l'appareil ou s'il n'est pas utilisé.
- En cas de panne ou de mauvais fonctionnement de l'appareil, l'éteindre et ne pas l'altérer. Pour toute réparation, contacter uniquement un centre d'assistance technique agréé.
- Si le câble d'alimentation est endommagé, il doit être remplacé par un centre d'assistance technique agréé, de façon à prévenir tout risque.
- L'appareil doit être utilisé uniquement avec les types de commandes indiqués sur son étiquette.
-  **NE PAS** placer la commande sous le coussin ou sous les draps ou les couvertures quand l'appareil est branché.
- Examiner fréquemment l'appareil afin de relever d'éventuels signes d'usure ou de détérioration. Si de tels signes sont constatés ou si l'appareil a été mal utilisé, contacter un centre d'assistance technique autorisé avant toute autre utilisation.
- L'appareil ne doit pas être utilisé par des porteurs de pacemaker.
-  **NE PAS** utiliser sur un lit réglable : dans le cas contraire, vérifier que la couverture ou le câble ne puisse pas rester accroché(e) ou bloqué(e).
-  **NE PAS** border.
- Cet appareil n'est pas conçu pour l'usage médical dans les hôpitaux.

FR

-  **NE PAS** l'utiliser s'il est mouillé.
-  **NE PAS** utiliser l'appareil pour réchauffer des animaux.
-  **NE PAS INSERER DES AIGUILLES OU DES BROCHES.**

## LEGENDE DES SYMBOLES

	Classe de protection II		Sélecteur stand by
	Mise en garde		Position arrêt
	Interdiction		Position marche
	Sélecteur de température		

## UTILISATION



### BRANCHEMENT OU RETRAIT DE LA COMMANDE DE REGLAGE DE LA TEMPERATURE FIG. (B)



#### **ATTENTION !**

Le plaid ne peut être utilisé qu'avec la commande fournie. Le modèle concerné est spécifié sur l'étiquette cousue sur le plaid.



-  **NE PAS** placer le régulateur ou le câble électrique souple au-dessus ou en-dessous du plaid.
-  **NE JAMAIS** couvrir la commande avec le plaid.

- Insérer la fiche dans la prise de courant.
- Insérer la prise de la commande (1) dans la fiche (2) pour brancher la commande de réglage de la température au plaid.
- Détacher la prise (1) du plaid en appuyant sur les systèmes de retenue placés sur les côtés de la fiche (2).

### ALLUMAGE DU PLAID ET CHOIX DE LA BONNE TEMPERATURE FIG. (C)

- Allumer le plaid en mettant l'interrupteur en position marche (I) (7) sur l'arrière du système de contrôle (Figure [C]).
- **PRECHAUFFAGE RAPIDE** - la technologie **INTELLISENSE** configure automatiquement la température sur le préchauffage rapide 6, le plaid sera agréablement chaud en quelques minutes.
- Si le plaid est en stand by, pour activer le préchauffage rapide, appuyer sur le sélecteur stand by (4) jusqu'à ce que le numéro utilisé précédemment sur l'afficheur de la température (3) (Figure [C]) s'éclaire avec une lumière rouge.
- Pour l'utilisation continue, sélectionner la configuration souhaitée de température 1 (min) -5 (max), en appuyant sur le bouton de température (5) (figure [C]) jusqu'à ce que la température souhaitée s'allume sur l'afficheur de la température (3) avec une lumière orange.

### FONCTION ARRÊT AUTOMATIQUE

Le plaid est équipé d'un système d'arrêt automatique de 3 heures. A la fin du temps de la minuterie, le plaid s'éteindra automatiquement et l'afficheur stand by (6) (Figure [C]) s'éclairera avec une lumière bleue.

**DEBRANCHEMENT**

- Sélectionner la position d'arrêt sur l'arrière de la commande (7) (Figure [C]) et détacher la fiche de la prise de courant.

**NETTOYAGE ET ENTRETIEN**

Le plaid peut être lavé. Vérifier sur l'étiquette les symboles pour un lavage correct.



Laver à la machine à laver – température maximale 40°C



Ne pas repasser



Ne pas blanchir



Ne pas nettoyer à sec



Séchage en tambour rotatif à basse température inférieure à 40°C.

**INSTRUCTIONS POUR LE LAVAGE**

- Débrancher le câble de commande thermique comme le montre la fig. 2 avant d'effectuer le lavage.
- Avant de laver le plaid, il est essentiel de le mesurer et de contrôler que ses dimensions soient à peu près les mêmes au moment du séchage.

**LAVAGE A LA MACHINE A LAVER**

- Le plaid peut être lavé à la machine à 40°C avec un programme délicat.
- Utiliser exclusivement le programme délicat pour l'essorage. **NE PAS** effectuer un cycle d'essorage supplémentaire.

**LAVAGE A LA MAIN**

- Mettre du savon ou de la poudre à laver pour vêtements délicats dans de l'eau tiède et y plonger le plaid pendant 15 minutes. Après avoir laissé tremper le plaid, le laver délicatement et le rincer abondamment à l'eau tiède.
- Enlever l'eau en excès du plaid. Il est possible de secouer délicatement le plaid, sans toutefois le tordre pour l'essorer.

**SECHAGE**

- Sécher dans le sèche-linge avec programmation basse.
- Etendre en plein air, sans mettre de pinces à linge sur les parties électriques du plaid car elles pourraient être endommagées.
- **NE PAS** utiliser le plaid chauffant tant qu'il n'est pas parfaitement sec.

**COMMENT ETENDRE LE PLAID**

- Durant la phase de séchage, le plaid doit être étendu en essayant d'obtenir plus ou moins la dimension originale. Les meilleurs résultats sont obtenus quand le plaid est encore humide, en le tirant d'un bout à l'autre, une partie après l'autre. Il peut être nécessaire de répéter cette procédure plusieurs fois, jusqu'à ce que le plaid soit parfaitement sec.
- Examiner le plaid afin de vérifier que les câbles ne soient ni pliés ni entortillés. Il est plus facile de contrôler l'état des câbles du plaid à contre-jour.
- En cas de problèmes avec les câbles après avoir étendu le plaid, ou si le plaid ne reprend sa forme et ses dimensions originales, le remettre avec sa commande à notre Centre d'Assistance pour un contrôle de sécurité.

FR

## CONSERVATION DU PLAID

En cas de non utilisation, le conserver comme suit :

La meilleure façon de conserver le plaid électrique est de le laisser sur le lit ou sur le divan toute l'année. Cependant, il est possible de le plier si on le souhaite. Le plaid doit être conservé dans un lieu frais et sec.



**NE PAS appuyer d'objets lourds sur le plaid quand il est rangé, ceci pourrait abîmer les câbles.**

Au moment de ranger l'appareil, le laisser refroidir avant de le plier.

## VERIFICATIONS PERIODIQUES

Examiner fréquemment l'appareil et le câble souple pour vérifier les éventuels signes d'usure ou de détérioration. En présence de tels signes ou en cas de dysfonctionnement, porter l'appareil auprès d'un des Centres d'Assistance Technique agréés IMETEC. Nous conseillons de faire contrôler votre plaid par un Centre agréé Imetec au moins une fois tous les 3 ans.

## ELIMINATION



L'emballage du produit est composé de matériaux recyclables. L'éliminer conformément aux normes de protection de l'environnement.



En vertu de la norme européenne 2002/96/CE, l'appareil hors d'usage doit être éliminé selon les règles. Les matières recyclables contenues dans l'appareil sont récupérées, afin d'éviter de dégrader l'environnement. Pour plus d'informations, s'adresser au centre de recyclage local ou au revendeur de l'appareil.

## ASSISTANCE ET GARANTIE

Pour les réparations et l'achat de pièces de rechange, s'adresser au service agréé d'assistance pour les clients IMETEC, en contactant le Numéro indiqué ci-dessous ou en consultant notre site internet. L'appareil est couvert par une garantie du fabricant. Pour plus de détails, consulter la feuille de garantie jointe. Le non-respect des instructions contenues dans ce manuel quant à l'utilisation, au soin et à la maintenance de l'appareil annule le droit à la garantie du fabricant.

**IMETEC**

[www.imetec.com](http://www.imetec.com)

Tenacta Group S.p.A. Via Piemonte 5/11 24052 Azzano S. Paolo (BG) ITALY  
Tel. +39.035.688.111 Fax +39.035.320.149

M1000106  
0412 (MMYY)



## ΕΓΧΕΙΡΙΔΙΟ ΟΔΗΓΙΩΝ ΓΙΑ ΤΗ ΧΡΗΣΗ ΤΟΥ PLAID

Αγαπητοί πελάτες, η IMETEC σας ευχαριστεί για την αγορά του παρόντος προϊόντος. Είμαστε σίγουροι ότι θα εκτιμήσετε την ποιότητα και αξιοπιστία αυτής της συσκευής η οποία σχεδιάστηκε και κατασκευάστηκε με προτεραιότητα την ικανοποίηση του πελάτη. Το παρόν εγχειρίδιο οδηγιών δημιουργήθηκε σε συμμόρφωση με τον ευρωπαϊκό κανονισμό A 62079.

# ΣΗΜΑΝΤΙΚΕΣ ΟΔΗΓΙΕΣ ΦΥΛΑΞΤΕ ΓΙΑ ΜΕΛΛΟΝΤΙΚΗ ΧΡΗΣΗ



### ΠΡΟΣΟΧΗ!

Οδηγίες και προειδοποιήσεις για μια ασφαλή λειτουργία.









Πριν χρησιμοποιήσετε τη συσκευή, διαβάστε προσεκτικά τις οδηγίες χρήσης και ειδικότερα τις προειδοποιήσεις για την ασφάλεια. Φυλάξτε το παρόν εγχειρίδιο μαζί με τον αντίστοιχο εικονογραφημένο οδηγό, για όλη τη διάρκεια ζωής της συσκευής, για να μπορείτε να το συμβουλευέστε. Σε περίπτωση παραχώρησης της συσκευής σε τρίτους παραδώστε επίσης και όλη την τεκμηρίωση. Αν κατά τη διάρκεια της ανάγνωσης του παρόντος εγχειριδίου οδηγιών, σε ορισμένα σημεία η κατανόηση είναι δύσκολη ή προκύπτουν αμφιβολίες, πριν χρησιμοποιήσετε το προϊόν επικοινωνήστε με την εταιρεία στη διεύθυνση που υποδεικνύεται στην τελευταία σελίδα.

## ΠΕΡΙΕΧΟΜΕΝΑ



ΠΡΟΕΙΔΟΠΟΙΗΣΕΙΣ ΓΙΑ ΤΗΝ ΑΣΦΑΛΕΙΑ	σελ. 22
ΛΕΞΑΝΤΑ ΣΥΜΒΟΛΩΝ	σελ. 23
ΧΡΗΣΗ	σελ. 23
ΣΥΝΔΕΣΗ Η ΑΦΑΙΡΕΣΗ ΤΟΥ ΕΛΕΓΧΟΥ ΡΥΘΜΙΣΗΣ	
ΤΗΣ ΘΕΡΜΟΚΡΑΣΙΑΣ	σελ. 23
ΕΝΕΡΓΟΠΟΙΗΣΗ ΤΟΥ PLAID ΚΑΙ ΕΠΙΛΟΓΗ ΤΗΣ ΣΩΣΤΗΣ	
ΘΕΡΜΟΚΡΑΣΙΑΣ	σελ. 23
ΛΕΙΤΟΥΡΓΙΑ ΑΥΤΟΜΑΤΗΣ ΑΠΕΝΕΡΓΟΠΟΙΗΣΗΣ	σελ. 23
ΑΠΟΣΥΝΔΕΣΗ	σελ. 24
ΚΑΘΑΡΙΣΜΟΣ ΚΑΙ ΣΥΝΤΗΡΗΣΗ	σελ. 24
ΟΔΗΓΙΕΣ ΓΙΑ ΤΟΝ ΚΑΘΑΡΙΣΜΟ	σελ. 24
ΠΛΥΣΙΜΟ ΣΤΟ ΠΛΥΝΤΗΡΙΟ	σελ. 24
ΠΛΥΣΙΜΟ ΣΤΟ ΧΕΡΙ	σελ. 24
ΣΤΕΓΝΩΜΑ	σελ. 24
ΠΩΣ ΝΑ ΑΠΛΩΣΕΤΕ ΤΟ PLAID	σελ. 24
ΑΠΟΘΗΚΕΥΣΗ ΤΟΥ PLAID	σελ. 25
ΠΕΡΙΟΔΙΚΟΙ ΕΛΕΓΧΟΙ	σελ. 25
ΑΠΟΡΡΙΨΗ	σελ. 25
ΕΓΓΥΗΣΗ ΚΑΙ ΥΠΟΣΤΗΡΙΞΗ	σελ. 25
ΕΙΚΟΝΟΓΡΑΦΗΜΕΝΟΣ ΟΔΗΓΟΣ	I
ΤΕΧΝΙΚΑ ΣΤΟΙΧΕΙΑ	I

## ΠΡΟΕΙΔΟΠΟΙΗΣΕΙΣ ΓΙΑ ΤΗΝ ΑΣΦΑΛΕΙΑ







- Αφού αφαιρέσετε τη συσκευή από τη συσκευασία, βεβαιωθείτε για την ακεραιότητα της βάσει του σχεδίου, βεβαιωθείτε, επίσης, ότι δεν έχει υποστεί ζημιές κατά τη μεταφορά. Σε περίπτωση αμφιβολίας, μη χρησιμοποιείτε τη συσκευή και απευθυνθείτε στην εξουσιοδοτημένη τεχνική υποστήριξη.
- Το υλικό της συσκευασίας δεν είναι παιχνίδι για παιδιά! Κρατήστε την πλαστική σακούλα μακριά από παιδιά. Κίνδυνος ασφυξίας!
- Πριν συνδέσετε τη συσκευή, βεβαιωθείτε ότι τα στοιχεία της τάσης δικτύου που αναγράφονται στην πινακίδα αναγνώρισης αντιστοιχούν σε εκείνα του ηλεκτρικού δικτύου. Η πινακίδα αναγνώρισης βρίσκεται πάνω στη συσκευή.
- Η συσκευή αυτή πρέπει να χρησιμοποιείται αποκλειστικά ως plaid για οικιακή χρήση. Οποιαδήποτε άλλη χρήση θεωρείται μη σύμφωνη και επομένως επικίνδυνη.
- Η συσκευή δεν προορίζεται για χρήση από άτομα (συμπεριλαμβανομένων και των παιδιών) με περιορισμένες φυσικές, αισθητηριακές ή νοητικές ικανότητες ή από άτομα χωρίς εμπειρία ή γνώση, εκτός και αν βρίσκονται υπό την επίτηρηση ενός ατόμου που αναλαμβάνει την ευθύνη για την προσωπική τους ασφάλεια, ή έχουν λάβει οδηγίες για τη χρήση της συσκευής.  
Τα παιδιά πρέπει να επιβλέπονται έτσι ώστε να εξασφαλίζεται ότι δεν παίζουν με τη συσκευή. Ειδικότερα μη χρησιμοποιείτε τη συσκευή με ανάπηρα άτομα, βρέφη ή άτομα αδρανή στη θερμότητα.  
Η συσκευή αυτή δεν πρέπει να χρησιμοποιείται από παιδιά, αν οι συσκευές ελέγχου δεν έχουν προηγουμένως ρυθμιστεί από το γονέα ή κηδεμόνα ή αν το παιδί δεν έχει ενημερωθεί σωστά για το πώς να χρησιμοποιεί με ασφάλεια αυτές τις συσκευές.

-  **ΠΡΟΕΙΔΟΠΟΙΗΣΗ – ΔΕΝ** είναι κατάλληλη για παιδιά κάτω των 3 ετών. Τα παιδιά μικρότερα των 3 ετών δεν πρέπει να χρησιμοποιούν τη συσκευή λόγω της αδυναμίας τους να αντιδράσουν σε περίπτωση υπερθέρμανσης.
-  **ΜΗΝ** ενεργοποιείτε τον έλεγχο της θερμοκρασίας με βρεγμένα χέρια.
-  **ΜΗΝ** τραβάτε το ηλεκτρικό καλώδιο ή τη συσκευή, για να αποσυνδέσετε το φις από την πρίζα του ρεύματος.
- Αποσυνδέετε πάντα το φις από την ηλεκτρική πρίζα πριν από τον καθαρισμό ή τη συντήρηση και σε περίπτωση που η συσκευή δε χρησιμοποιείται.
- Σε περίπτωση βλάβης ή κακής λειτουργίας της συσκευής σβήστε την και μην επιχειρήσετε να την επισκευάσετε. Για οποιαδήποτε επισκευή απευθυνθείτε μόνο σε ένα εξουσιοδοτημένο κέντρο εξυπηρέτησης.
- Αν έχει καταστραφεί το καλώδιο τροφοδοσίας, θα πρέπει να αντικατασταθεί σε ένα εξουσιοδοτημένο κέντρο εξυπηρέτησης έτσι ώστε να αποτραπεί κάθε κίνδυνος.
- Η συσκευή πρέπει να χρησιμοποιείται μόνο με τα είδη ελέγχου που αναφέρονται στην ετικέτα της συσκευής.
-  **ΜΗΝ** τοποθετείτε το χειριστήριο κάτω από το μαξιλάρι, τα σεντόνια ή τις κουβέρτες όταν η συσκευή είναι συνδεδεμένη.
- Ελέγχετε συχνά τη συσκευή για τυχόν σημάδια φθοράς ή επιδείνωσης. Αν υπάρχουν τέτοιου είδους σημάδια, ή αν η συσκευή έχει χρησιμοποιηθεί εσφαλμένα, απευθυνθείτε σε ένα εξουσιοδοτημένο κέντρο τεχνικής υποστήριξης πριν από οποιαδήποτε περαιτέρω χρήση.
- Η συσκευή δεν πρέπει να χρησιμοποιείται από αυτούς που φέρουν βηματοδότη.
-  **ΜΗ** χρησιμοποιείτε σε ρυθμιζόμενο κρεβάτι: σε αντίθετη περίπτωση, βεβαιωθείτε ότι η κουβέρτα ή το καλώδιο δεν υπάρχει περίπτωση να παγιδευτούν ή να μπλοκάρουν.
-  **ΜΗΝ** αναδιπλώνετε.
- Αυτή η συσκευή δεν προορίζεται για ιατρική χρήση στα νοσοκομεία.



-  ΜΗΝ τη χρησιμοποιείται αν είναι βρεγμένη.
-  ΜΗ χρησιμοποιείτε τη συσκευή για να θερμάνετε τα ζώα.
-  ΜΗΝ ΕΙΣΑΓΕΤΕ ΒΕΛΟΝΕΣ Ή ΚΑΡΦΙΤΣΕΣ.

## ΛΕΞΑΝΤΑ ΣΥΜΒΟΛΩΝ

	Κατηγορία προστασίας II		Επιλογέας stand by
	Προειδοποίηση		Θέση σβησίματος
	Απαγόρευση		Θέση έναυσης
	Επιλογέας θερμοκρασίας		

## ΧΡΗΣΗ



### ΣΥΝΔΕΣΗ Ή ΑΦΑΙΡΕΣΗ ΤΟΥ ΕΛΕΓΧΟΥ ΡΥΘΜΙΣΗΣ ΤΗΣ ΘΕΡΜΟΚΡΑΣΙΑΣ ΕΙΚ. (B)



#### ΠΡΟΣΟΧΗ!

Ο plaid χρησιμοποιείται αποκλειστικά με τον έλεγχο που παρέχεται. Το σχετικό μοντέλο καθορίζεται στην ετικέτα ραμμένη στο ύφασμα του plaid.



-  ΜΗΝ τοποθετείτε το ρυθμιστή ή το εύκαμπτο ηλεκτρικό καλώδιο πάνω ή κάτω από το plaid.
-  ΜΗΝ καλύπτετε ποτέ το τηλεχειριστήριο με το plaid.

- Συνδέστε το φικ στην πρίζα του ρεύματος.
- Βάλτε το βύσμα του τηλεχειριστηρίου (1) στην πρίζα (2) για να συνδέσετε τον έλεγχο ρύθμισης της θερμοκρασίας με το plaid.
- Αποσυνδέστε το βύσμα (1) από το plaid πατώντας τους μοχλούς στεγανοποίησης στις πλευρές του φικ (2).

### ΕΝΕΡΓΟΠΟΙΗΣΗ ΤΟΥ PLAID ΚΑΙ ΕΠΙΛΟΓΗ ΤΗΣ ΣΩΣΤΗΣ ΘΕΡΜΟΚΡΑΣΙΑΣ ΕΙΚ. (C)

- Ενεργοποιήστε το plaid βάζοντας το διακόπτη σε θέση έναυσης (I) (7) στο πίσω μέρος του τηλεχειριστηρίου (Εικόνα [C]).
- ΓΡΗΓΟΡΗ ΠΡΟΘΕΡΜΑΝΣΗ - η τεχνολογία INTELLISENSE ρυθμίζει αυτόματα τη θερμοκρασία στη γρήγορη θέρμανση 6, το plaid θα φτάσει σε μια ευχάριστη θερμοκρασία σε λίγα λεπτά.
- Αν το plaid είναι σε stand by, για να ενεργοποιήσετε τη γρήγορη προθέρμανση, πατήστε τον επιλογέα stand by (4) μέχρι να ανάψει με κόκκινο φως στην οθόνη ο αριθμός που είχατε χρησιμοποιήσει προηγουμένως (3) (Εικόνα [C]).
- Για συνεχή χρήση, επιλέξτε τη ρύθμιση της θερμοκρασίας που θέλετε 1 (min) -5 (max), πατώντας το κουμπί της θερμοκρασίας (5) (εικόνα [C]) μέχρι να ανάψει η θερμοκρασία που θέλετε στην οθόνη της θερμοκρασίας (3) με πορτοκαλί φως.

### ΛΕΙΤΟΥΡΓΙΑ ΑΥΤΟΜΑΤΗΣ ΑΠΕΝΕΡΓΟΠΟΙΗΣΗΣ

Το plaid διαθέτει ένα σύστημα αυτόματης απενεργοποίησης 3 ωρών. Στο τέλος του timer, το plaid θα σβήσει αυτόματα και η οθόνη standby (6) (Εικόνα [C]) θα φωτιστεί με μπλε φως.

EL

## ΑΠΟΣΥΝΔΕΣΗ

- Επιλέξτε τη θέση σβησίματος στο πίσω μέρος του τηλεχειριστηρίου (7) (Εικόνα [C]), και αφαιρέστε το φις από την ηλεκτρική πρίζα.

## ΚΑΘΑΡΙΣΜΟΣ ΚΑΙ ΣΥΝΤΗΡΗΣΗ

Το plaid μπορεί να πλυθεί. Ελέγξτε στην ετικέτα τα σύμβολα για ένα σωστό πλύσιμο.



Πλύνετε στο πλυντήριο – μέγιστη θερμοκρασία 40°C



Μη σιδερώνετε



Μη χρησιμοποιείτε λευκαντικό



Μην κάνετε στεγνό καθάρισμα



Στέγνωμα με περιστρεφόμενο τύμπανο σε χαμηλή θερμοκρασία κάτω των 40°C

### ΟΔΗΓΙΕΣ ΓΙΑ ΤΟΝ ΚΑΘΑΡΙΣΜΟ

- Αποσυνδέστε το καλώδιο του θερμικού τηλεχειριστηρίου όπως φαίνεται στην εικ. 2. πριν προχωρήσετε στο πλύσιμο.
- Πριν πλύνετε το plaid είναι απαραίτητο να το μετρήσετε και να βεβαιωθείτε ότι οι διαστάσεις είναι περίπου οι ίδιες σε φάση στεγνώματος.



### ΠΛΥΣΙΜΟ ΣΤΟ ΠΛΥΝΤΗΡΙΟ

- Το plaid μπορεί να πλυθεί στο πλυντήριο στους 40°C στο πρόγραμμα για τα ευαίσθητα ρούχα.
- Χρησιμοποιείτε αποκλειστικά το πρόγραμμα στυψίματος για ευαίσθητα ρούχα. ΜΗΝ πραγματοποιείτε έναν επιπλέον κύκλο στυψίματος.

### ΠΛΥΣΙΜΟ ΣΤΟ ΧΕΡΙ

- Διαλύστε το απορρυπαντικό ή τη σκόνη για ευαίσθητα ρούχα σε χλιαρό νερό και βάλτε το plaid για 15 λεπτά. Μετά το μούλιασμα, πλύνετε απαλά το plaid και ξεπλύνετέ το με άφθονο χλιαρό νερό.
- Βεβαιωθείτε ότι έχετε αφαιρέσει το περίσσιο νερό από το plaid. Μπορείτε να τινάξετε απαλά το plaid, χωρίς ωστόσο να το στύψετε.



### ΣΤΕΓΝΩΜΑ

- Στεγνώστε σε στεγνωτήρα με χαμηλή ρύθμιση.
- Απλώστε έξω, χωρίς να βάλετε μανταλάκια στα ηλεκτρικά σημεία του plaid γιατί μπορεί να υποστούν ζημιά.
- ΜΗ χρησιμοποιείτε το θερμαινόμενο plaid εάν δεν έχει στεγνώσει πλήρως.

### ΠΩΣ ΝΑ ΑΠΛΩΣΕΤΕ ΤΟ PLAID

- Κατά το στέγνωμα το plaid θα πρέπει να κατανέμεται προκειμένου να αγγίζει περίπου το ίδιο αρχικό μέγεθος. Τα καλύτερα αποτελέσματα επιτυγχάνονται όταν είναι ακόμη υγρό, ενεργώντας από το ένα άκρο της πλευράς στο άλλο, τραβώντας ένα μέρος κάθε φορά. Μπορεί να είναι απαραίτητο να επαναλάβετε τη διαδικασία αυτή περισσότερες φορές όταν το plaid είναι τελείως στεγνό.
- Ελέγξτε το plaid για να βεβαιωθείτε ότι τα καλώδια δεν έχουν διπλώσει ή συστρέψει. Αντίθετα στο φως, είναι πιο εύκολο να επιθεωρήσετε τα καλώδια του plaid.
- Σε περίπτωση που παρουσιαστούν προβλήματα με τα καλώδια μετά το άπλωμα του plaid ή αν το plaid δεν επιστρέφει στην αρχική φόρμα και διαστάσεις, παραδώστε το μαζί με το τηλεχειριστήριο στο Εξουσιοδοτημένο Κέντρο Τεχνικής Υποστήριξης για έναν έλεγχο ασφαλείας.



## ΑΠΟΘΗΚΕΥΣΗ ΤΟΥ PLAID

Σε περίπτωση που δεν το χρησιμοποιείτε αποθηκεύστε το όπως ακολουθεί:

Ο καλύτερος τρόπος για να αποθηκεύσετε το ηλεκτρικό plaid είναι να το αφήσετε στο κρεβάτι ή στον καναπέ όλο το χρόνο. Εν τούτοις, αν προτιμάται, μπορείτε να το διπλώσετε. Το plaid θα πρέπει να αποθηκεύεται σε ξηρό και δροσερό μέρος.



**ΜΗ βάζετε βαριά αντικείμενα πάνω στο plaid όταν το αποθηκεύετε, κάτι τέτοιο μπορεί να καταστρέψει τα καλώδια.**

Όταν αποθηκεύετε τη συσκευή αφήστε τη να κρυώσει πριν τη διπλώσετε.

## ΠΕΡΙΟΔΙΚΟΙ ΕΛΕΓΧΟΙ

Ελέγχετε περιοδικά τη συσκευή και το εύκαμπτο καλώδιο για να δείτε αν υπάρχουν τυχόν σημάδια φθοράς ή αλλοίωσης. Αν υπάρχουν τέτοιου είδους σημάδια ή σε περίπτωση δυσλειτουργίας, παραδώστε τη συσκευή σε ένα από εξουσιοδοτημένα Κέντρα Τεχνικής Υποστήριξης της IMETEC. Σας συνιστούμε να ελέγχετε το plaid σας, σε ένα εξουσιοδοτημένο Κέντρο Imetec, τουλάχιστον μια φορά κάθε 3 χρόνια.

## ΑΠΟΡΡΙΨΗ



Η συσκευασία του προϊόντος αποτελείται από ανακυκλώσιμα υλικά. Απορρίψτε το σύμφωνα με τους κανονισμούς για την προστασία του περιβάλλοντος.



Βάσει του ευρωπαϊκού κανονισμού 2002/96/ΕΚ, η συσκευή όταν αχρηστευτεί πρέπει να διατίθεται βάσει συμμόρφωσης. Τα ανακυκλώσιμα υλικά που περιέχονται στη συσκευή ανακτώνται έτσι ώστε να αποφεύγεται η υποβάθμιση του περιβάλλοντος. Για περισσότερες πληροφορίες, απευθυνθείτε στον τοπικό φορέα απόρριψης ή στο σημείο πώλησης της συσκευής.

## ΥΠΟΣΤΗΡΙΞΗ ΚΑΙ ΕΓΓΥΗΣΗ

Για τις επισκευές ή την αγορά των ανταλλακτικών απευθυνθείτε στο εξουσιοδοτημένο κέντρο υποστήριξης πελατών της IMETEC καλώντας τον Αριθμό Χωρίς Χρέωση που αναφέρεται παρακάτω ή συμβουλευτείτε τον ιστοσελίδα. Η συσκευή καλύπτεται από εγγύηση του κατασκευαστή. Για περισσότερες λεπτομέρειες συμβουλευτείτε το συνοδευτικό φύλλο εγγύησης. Η μη συμμόρφωση με τις οδηγίες που περιέχονται σε αυτό το εγχειρίδιο χρήσης, καθώς επίσης και η έλλειψη φροντίδας και συντήρησης του προϊόντος ακυρώνουν την εγγύηση του κατασκευαστή.

# IMETEC

[www.imetec.com](http://www.imetec.com)

Tenacta Group S.p.A. Via Piemonte 5/11 24052 Azzano S. Paolo (BG) ITALY  
Tel. +39.035.688.111 Fax +39.035.320.149

M1000106  
0412 (MMYY)



HU



## HASZNÁLATI UTASÍTÁS TAKARÓHOZ

Kedves vásárlónk! Az IMETEC köszönetet mond Önnek azért, hogy termékünket választotta. Bizonyosak vagyunk abban, hogy a vásárlóink igényeinek maximális figyelembe vételével tervezett és gyártott készülékünk minősége és megbízhatósága az Ön meglegedésére szolgál. A használati útmutató az EN 62079 európai szabvány alapján készült.

# FONTOS ISMERTETŐ ŐRIZZE MEG KÉSŐBBI FELHASZNÁLÁS CÉLJÁBÓL



### FIGYELEM!

Utasítások és tudnivalók a biztonságos használat érdekében



A termék használata előtt olvassa el figyelmesen a jelen füzetben lévő utasításokat, figyelmeztetéseket, és tartsa be azokat. Őrizze meg ezt az útmutatót együtt a termék teljes élettartama alatt, mert a használat szempontjából fontos információt tartalmaz. Ha a készüléket továbbadja egy másik felhasználónak, a teljes dokumentációt is mellékelje.

Ha a használati útmutató olvasása során bármilyen kétsége vagy kérdése merülne fel a termék használatával kapcsolatban, a termék használatának megkezdése előtt lépjen kapcsolatba a gyártóval az utolsó oldalon található címen.

## TARTALOMJEGYZÉK

BIZTONSÁGI UTASÍTÁSOK	27 old.
JELMAGYARÁZAT	28 old.
HASZNÁLAT	28 old.
A HŐMÉRSÉKLETSZABÁLYOZÓ BEKÖTÉSE VAGY ELTÁVOLÍTÁSA	28 old.
A TAKARÓ BEKAPCSOLÁSA ÉS A MEGFELELŐ HŐMÉRSÉKLET BEÁLLÍTÁSA	28 old.
AUTOMATIKUS KIKAPCSOLÁS FUNKCIÓ	28 old.
LEVÁLASZTÁS AZ ELEKTROMOS HÁLÓZATRÓL	29 old.
TISZTÍTÁS ÉS KARBANTARTÁS	29 old.
UTASÍTÁSOK A MOSÁSHOZ	29 old.
GÉPI MOSÁS	29 old.
KÉZI MOSÁS	29 old.
SZÁRÍTÁS	29 old.
A TAKARÓ KITEREGETÉSE	29 old.
A TAKARÓ TÁROLÁSA	30 old.
IDŐSZAKOS ELLENŐRZÉS	30 old.
ÁRTALMATLANÍTÁS	30 old.
SZERVIZ ÉS GARANCIA	30 old.
KÉPES HASZNÁLATI ÚTMUTATÓ	
MŰSZAKI ADATOK	







## BIZTONSÁGI UTASÍTÁSOK

- Miután a készüléket kivette a csomagolásából, a rajtot követve ellenőrizze a csomag tartalmának épségét és az esetleges szállítási károkat. Kételyek esetén ne használja a készüléket, hanem forduljon a hivatalos asszisztencia szolgáltatáshoz.
- A csomagolóanyag nem játékszer! A műanyag tasak gyermekektől távol tartandó. Fulladásveszély!
- Mielőtt csatlakoztatná a készüléket, ellenőrizze, hogy az azonosító adattáblán látható feszültségértékek megegyeznek-e a rendelkezésre álló hálózati feszültség értékével. Az azonosító adattábla a készüléken található.
- A jelen takarót csak háztartási célokra használja. Minden más használat nem rendeltetészerűnek, és mint ilyen, veszélyesnek minősül.
- A készüléket nem használhatják csökkent testi, szellemi, illetve érzékszervi képességgel rendelkező személyek (beleértve a gyermekeket), illetve olyanok, akik nem rendelkeznek a szükséges ismeretekkel és tapasztalatokkal kivéve, ha egy, a fenti személyek biztonságáért felelős személy felügyeli, vagy a készülék használatára megtanítja őket.



Tartsa a gyermekeket felügyelet alatt, hogy ne játszhassanak a készülékkel.

Ne használja a készüléket betegeken, csecsemőkön vagy hőre érzéketlen személyeken.

A készüléket gyermekek nem használhatják felügyelet nélkül. Amennyiben a lábmelegítőt gyermek használja, a felügyeletet biztosító személy állítsa be a készüléket, és tanítsa meg a gyermeket a készülék biztonságos használatára.

-  **FIGYELMEZTETÉS** - 3 éven aluli gyermekek nem használhatják. 3 éven aluli gyermekek nem használhatják a készüléket, mert a készülék túlmelegedése esetén nem képesek megfelelően reagálni.
-  **NE** használja a hőmérsékletszabályozót nedves kézzel.
-  **NE** húzza a tápvezetéket vagy magát a készüléket a villásdugó elektromos aljzatból történő eltávolításához.
- Tisztítás vagy karbantartás előtt valamint ha a készüléket nem használja, húzza ki a villásdugót a hálózati csatlakozóból.
- Ha a készülék meghibásodott, vagy nem működik megfelelően, kapcsolja ki. A készüléket ne próbálja meg szétzerelni. Amennyiben a készülék javításra szorul, forduljon márkaszervizhez.
- Ha a vezeték sérült, kérje cseréjét a hivatalos műszaki szervizszolgáltatótól. Így elkerülheti a sérült vezeték jelentette veszélyeket.
- A készülék csak a berendezésen elhelyezett táblán felsorolt vezérlőkkel használható.
-  Amikor a készülék csatlakoztatva van az áramforrásra, **NE** helyezze a vezérlőt a párna alá vagy a huzatok illetve takarók közé.
- Nézze át gyakran a készüléket sérülésre vagy elhasználódásra utaló jeleket keresve. Ha elhasználódásra utaló jeleket talál, vagy a készüléket nem megfelelően használta, a további használatot megelőzően forduljon hivatalos szakszervizhez.
- Ne használja a készüléket, ha szívritmusszabályozója van.
-  **NE** használja állítható ágyon: amennyiben mégis használni kívánja, ellenőrizze, hogy a takaró vagy a vezeték nem csípődhet-e be az ágy mozgása során.
-  **NE** hajtja a takarót a matrac alá.
- A készüléket nem kórházi vagy orvosi célú használatra tervezték.

HU

-  Ha a készülék vizes, NE használja.
-  NE használja a készüléket állatok felmelegítésére.
-  NE SZÚRJON A TAKARÓBA TÚT.

## JELMAGYARÁZAT

	Védelmi osztály: II		Stand by kapcsoló
	Figyelmeztetés		Kikapcsolt állapot
	Tilos		Bekapcsolt állapot
	Hőmérsékletszabályozó		

## HASZNÁLAT

### A HŐMÉRSÉKLETSZABÁLYOZÓ BEKÖTÉSE VAGY ELTÁVOLÍTÁSA (B) ÁBR.



#### FIGYELEM!

A takaró kizárólag a készülékkel együtt szállított vezérlővel használható. A modell számát a takaróra varrt címkén találja.



-  NE helyezze a szabályozót vagy a vezetékét a takaró fölé vagy alá.
-  A vezérlőt a takaró alá tenni TILOS.

- Csatlakoztassa a készüléket az elektromos hálózatba.
- A hőmérsékletszabályozó csatlakoztatásához csúsztassa a dugót (2) a csatlakozó hüvelybe (1).
- A csatlakozó (1) eltávolításához nyomja meg a csatlakozó hüvely (2) oldalán elhelyezett két kapcsot.

### A TAKARÓ BEKAPCSOLÁSA ÉS A MEGFELELŐ HŐMÉRSÉKLET BEÁLLÍTÁSA (C) ÁBR.

- A takaró bekapcsolásához állítsa a vezérlő hátulján elhelyezett kapcsolót (7) (I) állásba ([C] ábra).
- GYORS ELŐMELEGÍTÉS - az INTELLISENSE technológia a hőmérsékletet automatikusan a gyors felmelegítés 6 fokozatba állítja, így a takaró néhány percen belül kellemesen meleg lesz.
- Ha a takaró készenléti (stand by) üzemmódban áll, a gyors felmelegítés bekapcsolásához tartsa nyomva a stand by (4) kapcsolót egészen addig, amíg a korábban használt hőmérsékleti fokozat száma pirosan nem világít a hőmérsékletet mutató kijelzőn (3) ([C] ábra).
- A folyamatos használathoz a válassza ki a kívánt hőmérsékleti fokozatot 1 (min.) - 5 (max.): ehhez nyomja meg egymás után többször a hőmérséklet (5) gombot ([C] ábra) addig, amíg a kívánt hőmérséklet fokozat narancssárgán nem világít a hőmérsékletet mutató kijelzőn (3).

### AUTOMATIKUS KIKAPCSOLÁS FUNKCIÓ

A takaró rendelkezik egy automatikus kikapcsolás funkcióval, amely 3 óra elteltével kikapcsolja a készüléket. A beállított idő elteltével a takaró automatikusan kikapcsol, és a stand by kijelző (4) ([C] ábra) kéken világít.

## LEVÁLASZTÁS AZ ELEKTROMOS HÁLÓZATRÓL

- A vezérlő (7) ([C] ábra) hátulján elhelyezett kapcsolót állítsa kikapcsolt helyzetbe, és húzza ki a csatlakozót a konnektorból.

## TISZTÍTÁS ÉS KARBANTARTÁS

A takaró mosható. A megfelelő mosás érdekében ellenőrizze a takaróra varrt címkét.



Mosógépben mosható – maximum hőmérséklet 40°C



Ne vasalja



Ne használjon fehérítőt



Nem vegytisztítható



Forgódobos szárítás alacsony hőmérsékleten (40°C alatt)

### UTASÍTÁSOK A MOSÁSHOZ

- A mosás előtt kösse ki a hőmérsékletszabályozót a 2 ábrán látható módon.
- Mielőtt a takarót kimosná, mérje meg, és ellenőrizze, hogy a szárítást követően a takaró mérete nem változott-e jelentősen.



### GÉPI MOSÁS

- A takarót moshatja mosógépben 40°C-on, kímélő programon.
- Válasszon kímélő centrifugáló programot. NE használjon kiegészítő centrifugálást.

### KÉZI MOSÁS

- Oldja fel a mosóport vagy folyékony mosószeret langyos vízben, és hagyja a takarót 15 percig ázni. Az áztatást követően nyomkodja át gyengéden a takarót, majd öblítse át bő langyos vízzel.
- Távolítsa el a felesleges vizet a takaróból. Rázza meg, óvatosan, de ne csavarja ki.



### SZÁRÍTÁS

- Ha szárítógépben szárítja, állítsa a gépet alacsony fokozatra.
- Terítse ki a szabad levegőn, de ne rakjon ruhaszárító csipeszt a készülék elektromos részeire, mert megsérülhetnek.
- NE használja a takarót, amíg teljesen meg nem száradt.

### A TAKARÓ KITEREGETÉSE

- A szárítás során úgy terítse ki a takarót, hogy az lehetőleg visszanyerje az eredeti méretét. A legjobb eredményeket akkor érheti el, amikor a takaró még nedves. Húzogassa meg a sávokat oldalirányban egyesével. Előfordulhat, hogy a műveletet a takaró száradásáig többször is meg kell ismételni.
- Vizsgálja meg a takarót, és ellenőrizze, hogy a vezetékek nem törtek-e meg, vagy nem gubancolódtak-e össze. Tartsa a takarót, a fény felé, így könnyebb megvizsgálni.
- Amennyiben a teregetést követően a vezetékek összegubancolódtak, vagy a takaró nem nyeri vissza eredeti formáját és méretét, küldje vissza a Vevőszolgálatunknak a vezérlővel együtt, hogy elvégezhesük a takaró biztonsági ellenőrzését.

## A TAKARÓ TÁROLÁSA

Ha a takarót nem használja, tárolja az alábbi utasításoknak megfelelően:

Az elektromos takaró tárolásának legmegfelelőbb módja, ha egész évben az ágyon vagy a kanapén hagyja. Ha kívánja, a takarót azonban össze is hajthatja. A takarót tárolja hűvös száraz helyen.



⚠ **NE helyezzen nehéz tárgyakat a takaróra a tárolás során, mert a vezetékek megsérülhetnek.**

Mielőtt a takarót összehajtaná és elrakná, hagyja kihűlni.

## IDŐSZAKOS ELLENŐRZÉS

Nézze át gyakran a készüléket és rugalmas vezetéket, és ellenőrizze, hogy nincsenek-e rajtuk kopásra vagy elhasználódásra utaló jelek. Amennyiben sérülésre utaló jeleket fedez fel, vagy a készülék meghibásodik, forduljon egy IMECTEC márkaszervizhez. Azt tanácsoljuk, háromévente ellenőriztesse a készüléket egy Imetec márkaszervizben.

## ÁRTALMATLANÍTÁS



A termék csomagolása újrahasznosítható anyagokból készült. Ezeket környezetbarát módon helyezze hulladékba.



A nem használt készülék a 2002/96/EK európai uniós irányelv előírásainak megfelelően helyezendő hulladékba. A készülék újrahasznosítható elemei a környezetszennyezés elkerülése érdekében újrahasznosításra kerülnek. Bővebb felvilágosításért forduljon a helyi hulladékhasznosító vállalathoz, vagy ahhoz az üzlethez, ahol a készüléket vásárolta.

## SZERVIZ ÉS GARANCIA

Javítások vagy cserealkatrészek beszerzésének szükségessége esetén forduljon az IMETEC ügyfélszolgálatához az alábbi számon vagy a honlapon található információ segítségével. A készülékre a gyártó garanciája érvényes. További részletek a mellékelt garanciajegyen találhatóak. A jelen használati kezelési és karbantartási útmutatóban foglalt utasítások be nem tartása a gyártói jótállás megszűnését vonja maga után.

# IMETEC

www.imetec.com

Tenacta Group S.p.A. Via Piemonte 5/11 24052 Azzano S. Paolo (BG) ITALY  
Tel. +39.035.688.111 Fax +39.035.320.149

M1000106  
0412 (MMYY)





## РУКОВОДСТВО ПО ПРИМЕНЕНИЮ ЭЛЕКТРОПЛЕДА

Уважаемый клиент, компания IMETEC благодарит Вас за приобретение данного изделия. Мы уверены, что Вы оцените качество и надёжность данного прибора, так как при его разработке и производстве нашей главной целью было удовлетворение клиента. Настоящее руководство по применению было подготовлено в соответствии с европейским стандартом EN 62079.

# ВАЖНЫЕ ИНСТРУКЦИИ ХРАНИТЬ ДЛЯ ДАЛЬНЕЙШЕГО ИСПОЛЬЗОВАНИЯ



### ВНИМАНИЕ!

Инструкции и предупреждения для безопасного использования прибора.



Перед использованием прибора, внимательно прочитайте инструкции по применению, уделите особое внимание предупреждениям по технике безопасности, и выполняйте их. Храните настоящее руководство вместе с иллюстрированной памяткой на протяжении всего срока использования прибора для дальнейших консультаций. При передаче прибора третьим лицам, передайте вместе с ним и всю документацию. Если при изучении руководства некоторые места вам не понятны, или у вас возникнут сомнения, прежде чем пользоваться прибором обращайтесь в центр сервисного обслуживания по адресу, указанному на последней странице.







## СОДЕРЖАНИЕ



ПРЕДУПРЕЖДЕНИЯ ПО БЕЗОПАСНОСТИ	стр. 32
ЛЕГЕНДА СИМВОЛОВ	стр. 33
ИСПОЛЬЗОВАНИЕ	стр. 33
ПОДСОЕДИНЕНИЕ ИЛИ ОТСОЕДИНЕНИЕ ПУЛЬТА	
УПРАВЛЕНИЯ РЕГУЛИРОВКИ ТЕМПЕРАТУРЫ	стр. 33
ВКЛЮЧЕНИЕ ЭЛЕКТРОПЛЕДА И ВЫБОР ПРАВИЛЬНОЙ	
ТЕМПЕРАТУРЫ	стр. 33
ФУНКЦИЯ АВТОМАТИЧЕСКОГО ВЫКЛЮЧЕНИЯ	стр. 33
ОТКЛЮЧЕНИЕ	стр. 34
УХОД И ЧИСТКА	стр. 34
ИНСТРУКЦИИ ПО СТИРКЕ	стр. 34
СТИРКА В СТИРАЛЬНОЙ МАШИНЕ	стр. 34
РУЧНАЯ СТИРКА	стр. 34
СУШКА	стр. 34
КАК СУШИТЬ ЭЛЕКТРОПЛЕД	стр. 34
ХРАНЕНИЕ ЭЛЕКТРОПЛЕДА	стр. 35
ПЕРИОДИЧЕСКИЕ ПРОВЕРКИ	стр. 35
УТИЛИЗАЦИЯ	стр. 35
СЕРВИСНОЕ ОБСЛУЖИВАНИЕ И ГАРАНТИЯ	стр. 35
ИЛЛЮСТРИРОВАННАЯ ПАМЯТКА	
ТЕХНИЧЕСКИЕ ДАННЫЕ	









## ПРЕДУПРЕЖДЕНИЯ ПО БЕЗОПАСНОСТИ

- После распаковки прибора, проверьте комплектность поставки в соответствии с рисунком и убедитесь в отсутствии повреждений, вызванных транспортировкой. В случае сомнений, не используйте прибор и обратитесь в авторизованный сервисный центр.
- Упаковочный материал – не игрушка. Не позволяйте детям играть с ним! Держите пластиковый пакет вне досягаемости детей; опасность удушья!
- Перед подключением прибора проверьте, что напряжение питания соответствует напряжению, указанному на идентификационной табличке прибора. Идентификационная табличка находится на корпусе прибора.
- Настоящий прибор предназначен только для домашнего использования в качестве электроплёда. Любое другое использование следует считать ненадлежащим и, следовательно, опасным.
- Прибор не может быть использован людьми (включая детей) с ограниченными физическими, сенсорными и умственными способностями, или при отсутствии опыта и знаний. В последнем случае, необходимо присутствие лица, ответственного за безопасность, или наличие инструкций, по применению прибора.  
Следите за детьми, чтобы они не играли с прибором.  
В частности, прибор не должен использоваться немощными людьми, малолетними детьми и людьми с с пониженной чувствительностью к теплу.  
Этот прибор не должен использоваться детьми без предварительной регулировки устройств управления родителями или ответственными лицами, или если ребёнок не был надлежащим образом обучен безопасному использованию этих устройств.

-  **ПРЕДУПРЕЖДЕНИЕ – НЕ пригоден для детей с возрастом до 3 лет.** Прибор не должен использоваться детьми младше 3 лет, в связи с их неспособностью реагировать при чрезмерном нагреве.
-  **НЕ** включайте пульт управления нагревания мокрыми руками.
-  **НЕ** тяните за шнур питания или прибор, чтобы вынуть вилку из розетки.
- Перед проведением очистки или ухода, а также в случаях неиспользования прибора, обязательно выньте вилку из электрической розетки.
- В случае поломки или неисправной работы прибора, выключите его и не пытайтесь самостоятельно его чинить. Для ремонта обращайтесь только в авторизованный сервисный центр.
- В случае повреждения шнура электропитания, он должен быть заменен авторизованным сервисным центром для предотвращения любых рисков.
- Прибор должен использоваться только с теми типами пультов управления, которые указаны на этикетке прибора.
-  **НЕ** кладите пульт управления под подушку или меж простыней и одеял, когда прибор подключен к электросети.
- Производите частый осмотр прибора, в целях обнаружения следов износа или повреждения. При их наличии, или при неудовлетворительной эксплуатации прибора, обратитесь в авторизованный сервисный центр для ремонта, не используя больше прибор.
- Прибор не должен использоваться носителями электрокардиостимуляторов.
-  **Не** использовать с кроватью с регулируемым наклоном: в противном случае, проверяйте, чтобы плед или кабель питания не зацеплялись и не блокировались.
-  **НЕ** подворачивать и не заправлять под матрас.
- Этот прибор не предназначен для использования в медицинских целях в больницах.

-  НЕ используйте электроплед, если он влажный.
-  НЕ использовать прибор для обогрева животных.
-  НЕ ПРОКАЛЫВАТЬ ИГЛАМИ ИЛИ БУЛАВКАМИ.

## ЛЕГЕНДА СИМВОЛОВ

	Класс защиты II.		Переключатель режима ожидания
	Предупреждение		Позиция выключения
	Запрет		Позиция включения
	Переключатель температуры		

## ИСПОЛЬЗОВАНИЕ



### ПОДСОЕДИНЕНИЕ ИЛИ ОТСОЕДИНЕНИЕ ПУЛЬТА УПРАВЛЕНИЯ РЕГУЛИРОВКИ ТЕМПЕРАТУРЫ РИС. (B)



#### ВНИМАНИЕ!

Электроплед должен использоваться только с поставляемым вместе с ним пультом управления. Модель пульта соответственно указана на этикетке, пришитой к полотну.



-  НЕ помещайте регулятор температуры или гибкий электрошнур поверх электропледа или под него.
-  НИКОГДА не прикрывайте пледом пульт управления.

- Включите вилку в электророзетку.
- Подсоедините разъём пульта управления (1) к штекеру (2), чтобы подключить пульт управления регулировки температуры к электропледу.
- Вынимайте разъём (1) из пледа, нажав на рычажки зажима по бокам разъёма (2).

### ВКЛЮЧЕНИЕ ЭЛЕКТРОПЛЕДА И ВЫБОР ПРАВИЛЬНОЙ ТЕМПЕРАТУРЫ РИС. (C)

- Включите электроплед, установив выключатель в положение включения (I) (7) на обратной стороне пульта управления (Рисунок [C]).
- **БЫСТРЫЙ ПРЕДВАРИТЕЛЬНЫЙ НАГРЕВ** - благодаря технологии INTELLISENSE, производится автоматическая установка температуры на быстрый предварительный нагрев 6, всего через несколько минут электроплед станет приятно тёплым.
- Если плед находится в режиме ожидания, то для включения быстрого предварительного нагрева, нажмите на переключатель режима ожидания (4), пока на дисплее не высветится красным светом температура, используемая до этого (3) (Рис [C]).
- Для непрерывного использования выберите желаемую температуру в диапазоне от 1 (мин.) до 5 (макс.), нажав на кнопку температуры (5) (рисунок [C]), пока желаемая температура не появится на дисплее температур(3), горя оранжевым светом.

### ФУНКЦИЯ АВТОМАТИЧЕСКОГО ВЫКЛЮЧЕНИЯ

Электроплед оснащён системой автоматического выключения после 3 часов работы. По окончании времени, электроплед автоматически выключается, а дисплей режима ожидания (6) (Рисунок [C]) загорается синим светом.

RU

## ОТКЛЮЧЕНИЕ

- Установите переключатель на обратной стороне пульта управления в положение выключения (7) (Рисунок [C]), а затем выньте вилку из розетки электросети.

## УХОД И ЧИСТКА

Электроплед можно стирать. Проверьте условные обозначения на этикетке для правильной стирки.



Стирка в стиральной машине – максимальная температура 40°C



Не гладить



Не отбеливать



Не подвергать сухой чистке



Сушка во вращающемся барабане при низкой температуре, не превышающей 40°C

## ИНСТРУКЦИИ ПО СТИРКЕ

- Перед тем, как приступить к стирке, выньте кабель из пульта управления регулировки температуры, как показано на рис. 2.
- Перед тем, как стирать электроплед, очень важно измерить его и проверять на этапе сушки, чтобы размеры сохранялись приблизительно такими же.



### СТИРКА В СТИРАЛЬНОЙ МАШИНЕ

- Электроплед можно стирать в стиральной машине при температуре воды 40°C, используя программу деликатной стирки.
- Использовать только программу деликатной стирки также для центрифуги. НЕ выполнять дополнительного цикла центрифуги.

## РУЧНАЯ СТИРКА

- Растворите моющее средство или стиральный порошок для стирки деликатных тканей в тёплой воде и погрузите в неё на 15 минут электроплед. После замачивания, аккуратно простирайте электроплед и хорошо прополощите в тёплой воде.
- Дайте электропледу стечь. Не выкручивайте электроплед, можно его слегка осторожно встряхнуть.



### СУШКА

- Сушить в сушильной машине с заданием низкой температуры.
- Вывешивать на свежем воздухе, не используя прищепок на электрических частях электропледа, чтобы не повредить их.
- НЕ пользоваться электропледом до тех пор, пока он полностью не высохнет.

## КАК СУШИТЬ ЭЛЕКТРОПЛЕД

- При сушке пледа, его необходимо развернуть и расправить до тех пор, пока он не примет приблизительно те же первоначальные размеры, что и до стирки. Для этого, лучше расправлять его в ещё мокром состоянии, расправляя по частям от одного края до другого. Возможно, необходимо повторить эту операцию несколько раз, пока электроплед полностью не высохнет.
- Проверьте, что провода внутри электропледа не загнулись и не запутались. Лучше всего проверять провода электропледа, поместив его против света.
- В случае возникновения проблем с проводами, или если вам не удаётся восстановить первоначальную форму и размеры пледа, обратитесь в наш авторизованный сервисный центр, сдав в него электроплед вместе с пультом управления.



## ХРАНЕНИЕ ЭЛЕКТРОПЛЕДА

В случае неиспользования прибора, храните его, как указано ниже:

Лучше всего хранить электроплед, оставив его развёрнутым всё время на кровати или на диване. Тем не менее, при желании, можно его сложить. Электроплед должен храниться в сухом и прохладном месте.



**⊘ НЕ кладите на плед во время его хранения тяжёлых предметов, что может повредить провода.**

Перед тем, как складывать электроплед для дальнейшего хранения, он должен остыть.

## ПЕРИОДИЧЕСКИЕ ПРОВЕРКИ

Периодически проверяйте прибор и гибкий электрошнур на отсутствие следов износа и повреждений. При наличии следов износа или неисправностей, обращайтесь в авторизованные сервисные центры IMETEC. Рекомендуем проверять Ваш электроплед, по крайней мере, раз в 3 года в авторизованном сервисном центре Imetec.

## УТИЛИЗАЦИЯ



Упаковка изделия выполнена из материалов, которые могут подвергаться повторной переработке; удалите ее в соответствии с действующими нормами по защите окружающей среды.



Согласно европейскому стандарту 2002/96/ЕС, вышедший из употребления прибор должен подвергаться утилизации надлежащим образом. Для бережного отношения к окружающей среде, материалы, которые могут быть утилизированы, должны быть рекуперированы. За более подробной информацией, обращайтесь в местную организацию по утилизации отходов или к продавцу прибора.

## СЕРВИСНОЕ ОБСЛУЖИВАНИЕ И ГАРАНТИЯ

Для выполнения ремонта, или приобретения запчастей, обращайтесь в авторизованный сервисный центр IMETEC по нижеуказанному телефонному номеру, или посетите наш сайт в Интернете. Прибор покрывается гарантией производителя. За более подробной информацией см. прилагаемое гарантийное обязательство. Несоблюдение инструкций, содержащихся в настоящем руководстве по применению, уходу и техобслуживанию изделия, приведет к утрате гарантии.

**IMETEC**  
www.imetec.com

Tenacta Group S.p.A. Via Piemonte 5/11 24052 Azzano S. Paolo (BG) ITALY  
Tel. +39.035.688.111 Fax +39.035.320.149

M1000106  
0412 (MMYY)

