



Istruzioni per l'uso
Instrucciones para el uso
Operating instructions
Instruções para o uso
Navodila za uporabo

APPARECCHIO PER IL TRATTAMENTO DELLA PELLE

APPARECCHIO PER IL
TRATTAMENTO DELLA PELLE
APARATO PARA EL
TRATAMIENTO DE LA PIEL
SKIN TREATMENT
APPLIANCE
APARELHO PARA O
TRATAMENTO DA PELE
APARAT ZA
NEGO KOŽE

IT	pagina	1
ES	página	12
EN	page	23
PT	página	34
SL	stran	45

IMETEC

www.imetec.com

Tenacta Group S.p.A. Via Piemonte, 5/11 24052 AZZANO S. PAOLO (BG) ITALY

Tel. +39.035.688.111 Fax +39.035.320.149

IMETEC

TYPE I4201

[Z]

GUIDA ILLUSTRATIVA
GUÍA ILUSTRATIVA
ILLUSTRATIVE GUIDE
GUIA ILUSTRADO
SLIKOVNI VODNIK

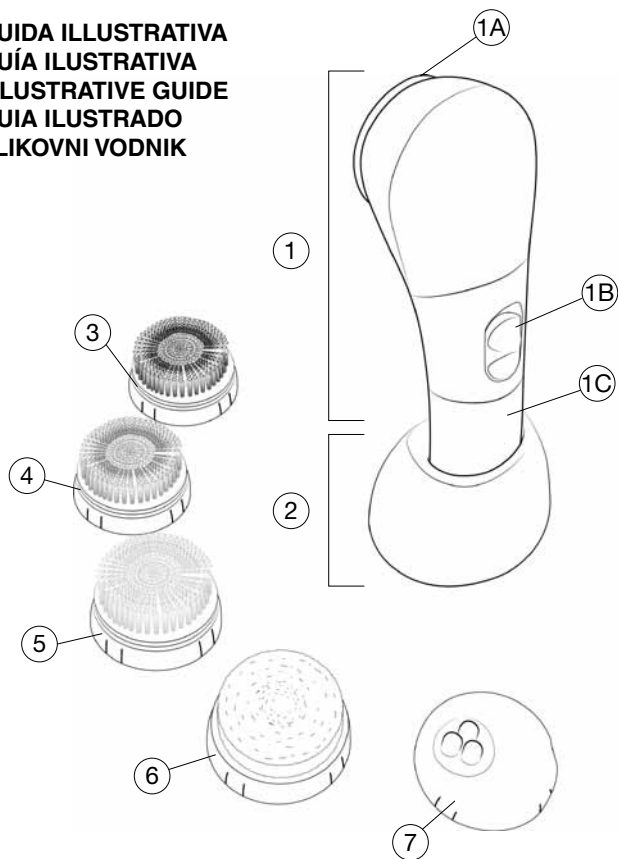

I

DATI TECNICI
DATOS TÉCNICOS
TECHNICAL DATA
DADOS TÉCNICOS
TEHNIČNI PODATKI

IMETEC

Type I4201

DC 3 V 2X1.5 V AA

www.imetec.com



II



MANUALE DI ISTRUZIONI PER L'USO DELL'APPARECCHIO PER IL TRATTAMENTO DELLA PELLE

Gentile cliente, IMETEC La ringrazia per l'acquisto del presente prodotto. Siamo sicuri che Lei apprezzerà la qualità e l'affidabilità di questo apparecchio, progettato e prodotto mettendo in primo piano la soddisfazione del cliente. Il presente manuale di istruzioni è stato redatto in conformità alla norma europea EN 62079.



ATTENZIONE! Istruzioni e avvertenze per un impiego sicuro

Prima di utilizzare l'apparecchio, leggere attentamente le istruzioni per l'uso e in particolare le avvertenze sulla sicurezza, attenendosi a esse. Conservare il presente manuale insieme alla relativa guida illustrativa, per l'intera durata di vita dell'apparecchio, a scopo di consultazione. In caso di cessione dell'apparecchio a terzi, consegnare anche l'intera documentazione.

Se nella lettura di questo libretto di istruzioni d'uso alcune parti risultassero di difficile comprensione o se sorgessero dubbi, prima di utilizzare il prodotto contattare l'azienda all'indirizzo indicato in ultima pagina.



INDICE

AVVERTENZE SULLA SICUREZZA	Pag. 2
AVVERTENZE GENERALI	Pag. 3
CONTROINDICAZIONI ALL'USO DEL PRODOTTO	Pag. 4
LEGENDA SIMBOLI	Pag. 5
DESCRIZIONE DELL' APPARECCHIO E DEGLI ACCESSORI	Pag. 5
ZONE DI TRATTAMENTO	Pag. 6
UTILIZZO	Pag. 6
MANUTENZIONE	Pag. 9
SMALTIMENTO	Pag. 10
ASSISTENZA E GARANZIA	Pag. 11
GUIDA ILLUSTRATIVA	Pag. I
DATI TECNICI	Pag. II

AVVERTENZE SULLA SICUREZZA

- **Dopo aver rimosso l'apparecchio dalla confezione, controllare l'integrità della fornitura in base al disegno e l'eventuale presenza di danni da trasporto. In caso di dubbio, non utilizzare l'apparecchio e rivolgersi al servizio di assistenza autorizzato.**
- **Il materiale della confezione non è un giocattolo per bambini! Tenere il sacchetto di plastica lontano dalla portata dei bambini; pericolo di soffocamento!**
- **Il presente apparecchio deve essere utilizzato unicamente allo scopo per cui è stato progettato, ovvero come apparecchio per uso domestico per il trattamento di viso, collo e décolleté. Qualsiasi altro utilizzo è considerato non conforme e pertanto pericoloso.**



È possibile l'uso anche sotto la doccia.

- **L'apparecchio non è destinato ad essere usato da persone (bambini compresi) le cui capacità fisiche, sensoriali o mentali siano ridotte, oppure con mancanza di esperienza o di conoscenza, a meno che esse abbiano potuto beneficiare, attraverso l'intermediazione di una persona responsabile della loro sicurezza, di una sorveglianza o di istruzioni riguardanti l'uso dell'apparecchio.**

I bambini devono essere sorvegliati per sincerarsi che non giochino con l'apparecchio.

- ⊘ **NON utilizzare l'apparecchio se alcune parti sono danneggiate o se l'apparecchio non funziona correttamente.**
- ⊘ **NON esporre l'apparecchio all'umidità o all'influsso di agenti atmosferici (pioggia, sole).**
- **In caso di guasto o di cattivo funzionamento dell'apparecchio, spegnerlo e non manometterlo. Per l'eventuale riparazione rivolgersi solamente ad un centro di assistenza tecnica autorizzato.**
- **Utilizzare e conservare l'apparecchio ad una temperatura compresa tra 10°C e 35°C.**

AVVERTENZE GENERALI

- **Consultare il proprio medico o dermatologo prima di utilizzare l'apparecchio nel caso in cui si sia in cura per problemi alla pelle.**
- **L'apparecchio può essere utilizzato con il detergente per la pulizia del viso e con i prodotti idratanti. Tuttavia l'uso di alcuni detergenti associati all'apparecchio potrebbe causare irritazioni.**

IT

- Prima dell'uso, testare l'apparecchio in associazione al detergente abituale utilizzandolo su una porzione di pelle nella parte interna del braccio.
- NON utilizzare l'apparecchio per rimuovere il trucco dagli occhi.
- L'apparecchio è da considerarsi ad uso strettamente personale: NON condividere l'uso dell'apparecchio con altri utilizzatori.
- L'uso dell'apparecchio per la rimozione del trucco dal viso può macchiare le setole delle spazzoline, ma non influisce sul suo corretto funzionamento. Se necessario pulire le spazzoline con acqua e sapone neutro.



Durante l'uso tenere lontano dagli occhi.

CONTROINDICAZIONI ALL'USO DEL PRODOTTO

Alcune condizioni potrebbero impedire temporaneamente l'impiego dell'apparecchio.

In presenza di una delle seguenti condizioni, consultare il proprio medico o dermatologo prima di utilizzare l'apparecchio:

- Accertate allergie della pelle.
- Ustioni da eccessiva esposizione al sole o a lampade abbronzanti.
- Eczemi, psoriasi, lesioni, ferite aperte o infezioni attive (come ad esempio herpes) nell'area da trattare. Attendere che la parte interessata guarisca prima di usare l'apparecchio.
- Successivamente a trattamenti di peeling chimico o di microdermoabrasione.

- Durante l'assunzione di medicinali che possano causare sensibilità della pelle.
- A seguito di recenti interventi di chirurgia estetica nelle zone da trattare.
- Acne, infezioni o stati anomali della pelle dovuti a malattie sistemiche o metaboliche.
- In caso di dubbio sulla possibilità di utilizzo dell'apparecchio, consultare il proprio medico curante o il dermatologo.

LEGENDA SIMBOLI



Avvertenza



Divieto

DESCRIZIONE DELL' APPARECCHIO E DEGLI ACCESSORI [Fig. Z]

Guardare la Figura [Z] nella sezione delle illustrazioni per controllare il contenuto della confezione.

Tutte le figure si trovano nelle pagine interne della copertina.

1. Manipolo
 - 1A. Zona di aggancio
 - 1B. Slitta O I (spento/accesso)
 - 1C. Vano batterie
2. Base d'appoggio
3. Spazzolina esfoliante (Peeling)
4. Spazzolina per la detersione di pelli normali (Normal)
5. Spazzolina per la detersione di pelli sensibili (Sensitive)
6. Spugnetta
7. Micro-massaggiatore

IT

Per le caratteristiche dell'apparecchio, fare riferimento alla confezione esterna.

Utilizzare unicamente con gli accessori forniti.

ZONE DI TRATTAMENTO

Le tipiche aree di trattamento con l'apparecchio sono fronte, naso, mento, guance, collo e décolleté.



UTILIZZO

INSERIMENTO BATTERIE

- Aprire il vano batterie (1C).

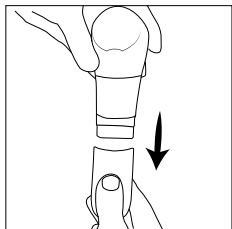

- Inserire due batterie alcaline del tipo AA rispettando l'indicazione della polarità +/-.
- Chiudere il vano batterie (1C).

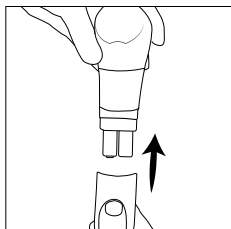

NOTA:

- Quando è necessario sostituire le batterie, si consiglia di utilizzare lo stesso modello presente nella confezione al momento dell'acquisto.
- Non mischiare batterie nuove con batterie vecchie.
- Rimuovere le batterie se il prodotto non viene utilizzato per lungo tempo (a partire da 1 mese).

DETERSIONE

A seconda del tipo di pelle, il trattamento di deterzione profonda può essere effettuato ogni giorno, a giorni alterni o 1-2 volte la settimana.

- Rimuovere come d'abitudine il make-up.
- Applicare sulla parte di aggancio (1A) la spazzolina per la pulizia adatta al proprio tipo di pelle (4 o 5).
- Bagnare viso, collo e décolleté.
- Stendere sulle zone da detergere un prodotto specifico per la deterzione.
- Inumidire la spazzolina specifica, adatta al proprio tipo di pelle.
- Accendere l'apparecchio facendo scorrere la slitta O I (1B) sulla posizione I (acceso).
- Far scorrere la spazzolina sulle diverse zone con delicati movimenti circolari per circa:
 - 20 secondi sulla fronte

IT

- 20 secondi su naso e mento
- 10 secondi su ciascuna guancia
- 20 secondi su collo e décolleté
- Sciacquare con acqua fresca o tiepida.
- Tamponare il viso.

ESFOLIAZIONE

A seconda del tipo di pelle, l'esfoliazione può essere effettuata 1 volta a settimana oppure con frequenza inferiore, quando la condizione della pelle lo richiede.

- Rimuovere come d'abitudine il make-up.
- Applicare sulla parte di aggancio (1A) la spazzolina esfoliante (3).
- Bagnare viso, collo e décolleté.
- Stendere sulle zone da esfoliare un prodotto specifico per la detersione o per l'esfoliazione.
- Inumidire la spazzolina esfoliante (3).
- Accendere l'apparecchio facendo scorrere la slitta O I (1B) sulla posizione I (acceso).
- Far scorrere la spazzolina con delicatezza sulla pelle, effettuando lenti movimenti circolari, prestando attenzione a non fare pressione sul viso ed evitando la zona del contorno occhi per circa:
 - 20 secondi sulla fronte
 - 20 secondi su naso e mento
 - 10 secondi su ciascuna guancia
 - 20 secondi su collo e décolleté
- Sciacquare con acqua fresca o tiepida.
- Tamponare il viso.

ATTIVAZIONE

- Dopo aver deterso il viso, applicare sulla parte di aggancio

(1A) la spugnetta (6).

- Stendere il trattamento cosmetico usato abitualmente sulla zona da trattare.
- Accendere l'apparecchio facendo scorrere la slitta O I (1B) sulla posizione I (accesso).
- Far scorrere la spugnetta (6) sulle diverse zone con delicati movimenti circolari per favorire l'assorbimento del prodotto cosmetico.

MICRO-MASSAGGIO

Se si desidera un'azione più intensa:

- Dopo aver deterso il viso, applicare sulla parte di aggancio (1A) il micro-massaggiatore (7).
- Stendere il trattamento cosmetico usato abitualmente sulla zona da trattare.
- Accendere l'apparecchio facendo scorrere la slitta O I (1B) sulla posizione I (accesso).
- Far scorrere il micro-massaggiatore (7) sulle diverse zone con piccoli e delicati movimenti circolari (senza effettuare alcuna pressione) per favorire l'assorbimento del cosmetico specifico e stimolare la microcircolazione.

MANUTENZIONE

Dopo ciascun utilizzo è necessario procedere alla pulizia.

Manipolo:

- Pulire il manipolo con acqua tiepida e sapone neutro.
- Asciugare con un panno morbido e asciutto.

Spazzoline, Spugnetta, Micro-massaggiatore:

- Lavare le spazzoline con acqua tiepida e sapone neutro.
- Eliminare l'acqua in eccesso con un panno morbido, pulito

IT

e asciutto.

- Lasciare asciugare completamente prima di riporre gli accessori.

NON usare detergenti abrasivi o sostanze chimiche per la pulizia dell'apparecchio.

NON lavare in lavastoviglie.

L'uso costante usura le spazzoline e la spugna, che periodicamente devono essere sostituite.

SMALTIMENTO



L'imballaggio del prodotto è composto da materiali riciclabili. Smaltirlo in conformità alle norme di tutela ambientale.



A sensi della norma europea 2002/96/CE, l'apparecchio in disuso deve essere smaltito in modo conforme. I materiali riciclabili contenuti nell'apparecchio vengono recuperati, al fine di evitare il degrado ambientale. Per maggiori informazioni, rivolgersi all'ente di smaltimento locale o al rivenditore dell'apparecchio.

SMALTIMENTO BATTERIE

Il presente prodotto contiene batterie di tipo AA.

Rimuovere le batterie dall'apparecchio.

Smaltire le batterie in un centro di raccolta specifico.



AVVERTENZA:

Non gettare le batterie nei rifiuti domestici: devono essere smaltite separatamente.

ASSISTENZA E GARANZIA

Per le riparazioni o l'acquisto dei ricambi rivolgersi al servizio autorizzato di assistenza ai clienti IMETEC contattando il Numero Verde sotto riportato o consultando il sito internet. L'apparecchio è coperto da garanzia del produttore.

Per i dettagli, consultare il foglio garanzia allegato. L'inosservanza delle istruzioni contenute in questo manuale per l'utilizzo, la cura e la manutenzione del prodotto fanno decadere il diritto alla garanzia del produttore.



IMETEC
www.imetec.com

Tenacta Group S.p.A. Via Piemonte, 5/11 24052 AZZANO S. PAOLO (BG) ITALY
Tel. +39.035.688.111 Fax +39.035.320.149

MID00910
0712 (MMYY)



MANUAL DE INSTRUCCIONES PARA EL USO DEL APARATO PARA EL TRATAMIENTO DE LA PIEL

Estimado cliente: IMETEC le agradece por haber elegido este producto. Estamos convencidos de que valorará su calidad y fiabilidad, siempre buscando satisfacer al consumidor. Este manual de instrucciones ha sido redactado en conformidad con la norma europea EN 62079.



¡ATENCIÓN! Instrucciones y advertencias para un uso seguro



Antes de utilizar el aparato, lea atentamente las instrucciones para el uso y en concreto las advertencias para la seguridad, ateniéndose siempre a ellas. Conserve este manual, junto con la guía ilustrativa durante toda la vida útil del aparato, para poder consultarlo cada vez que sea necesario. En caso de cesión del aparato a terceros, entregue también todos los documentos.

Si al leer este manual de instrucciones para el uso alguna de sus partes resultara difícil de entender o si surgieran dudas, antes de usar el producto contáctese con la empresa en la dirección indicada en la última página.

ÍNDICE

ADVERTENCIAS DE SEGURIDAD	Pág. 13
ADVERTENCIAS GENERALES	Pág. 14
CONTRAINDICACIONES PARA EL USO DEL PRODUCTO	Pág. 15
REFERENCIA DE SÍMBOLOS	Pág. 16
DESCRIPCIÓN DEL APARATO Y DE LOS ACCESORIOS	Pág. 16
ZONAS DE TRATAMIENTO	Pág. 17
USO	Pág. 17
MANTENIMIENTO	Pág. 20
ELIMINACIÓN	Pág. 21
ASISTENCIA Y GARANTÍA	Pág. 22
GUÍA ILUSTRATIVA	Pág. I
DATOS TÉCNICOS	Pág. II

ADVERTENCIAS DE SEGURIDAD

- Después de haber sacado el aparato del embalaje, compruebe que esté íntegro conforme al dibujo y que no haya sufrido daños durante el transporte. En caso de duda, no utilice el aparato y póngase en contacto con el servicio de asistencia autorizado.
- ¡Los materiales del embalaje no son juguetes para los niños! Mantenga la bolsa de plástico fuera del alcance de los niños; ¡riesgo de asfixia!
- Este aparato debe utilizarse exclusivamente para el uso para el cual ha sido diseñado, es decir, como aparato para uso doméstico y solo para el tratamiento de la piel del rostro, del cuello y del escote. Cualquier otro uso se considera impropio y por tanto peligroso.

ES



También puede usarse bajo la ducha.

- **Este aparato no debe ser utilizado por personas (incluyendo niños) con capacidades físicas, sensoriales o mentales reducidas, o falta de experiencia y conocimiento, salvo que hayan sido instruidas o supervisadas en el uso del aparato por una persona responsable de su seguridad.**

Vigile a los niños para asegurarse de que no jueguen con el aparato.

- ⊗ **NUNCA use el aparato si cualquiera de sus componentes está dañado o si no funciona correctamente.**
- ⊗ **NO exponga el aparato a la humedad o al efecto de los agentes atmosféricos (lluvia, sol).**
- **En caso de avería o problemas de funcionamiento del aparato, apáguelo y no lo manipule indebidamente. Si es necesario repararlo, diríjase únicamente a un centro de asistencia técnica autorizado.**
- **Utilice y conserve el aparato a una temperatura de entre 10 y 35°C.**

ADVERTENCIAS GENERALES

- **En caso de estar bajo tratamiento por problemas de la piel, consulte con su médico o dermatólogo antes de utilizar el aparato.**
- **El aparato se puede utilizar con el producto para la limpieza del rostro y con los productos hidratantes. Sin embargo, el uso de algunos limpiadores junto con el aparato puede provocar irritaciones.**

- Antes del uso, pruebe el aparato usándolo con el limpiador habitual en una pequeña área en la cara interna del brazo.
- NO utilice el aparato para desmaquillar los ojos.
- El aparato debe considerarse para uso estrictamente personal: NO lo comparta con otros usuarios.
- El uso del aparato para desmaquillar el rostro puede manchar las cerdas de los cepillos, pero no compromete el funcionamiento correcto. De ser necesario, lave los cepillos con agua y jabón neutro.



Durante el uso, mantenga el aparato alejado de los ojos.

CONTRAINDICACIONES PARA EL USO DEL PRODUCTO

Algunas condiciones podrían impedir temporalmente el uso del aparato.

Si se produce una de las siguientes condiciones, consulte con su médico o dermatólogo antes de usar el aparato:

- Alergias en la piel comprobadas.
- Quemaduras por la excesiva exposición al sol o a cámaras bronceadoras.
- Eccemas, psoriasis, lesiones, heridas abiertas o infecciones activas (tales como herpes) en la zona que se va a tratar. Espere hasta que sane la zona afectada antes de usar el aparato.
- Después de tratamientos de peeling químico o de microdermoabrasión.
- Durante períodos de tratamiento con medicamentos que

puedan aumentar la sensibilidad de la piel.

- Tras operaciones de cirugía estética en las zonas que se han de tratar.
- Acné, infecciones o estados anómalos de la piel debido a enfermedades sistémicas o metabólicas.
- Consulte con su médico o dermatólogo si tiene dudas sobre la posibilidad de uso del aparato.

REFERENCIA DE SÍMBOLOS



Advertencia



Prohibición

DESCRIPCIÓN DEL APARATO Y DE LOS ACCESORIOS [Fig. Z]

Para controlar el contenido del embalaje, consulte la Figura [Z] en la sección de las ilustraciones.

Todas las figuras se encuentran en las páginas internas de la cubierta.

1. Cabezal
 - 1A. Zona de enganche
 - 1B. Corredera O I (apagado/encendido)
 - 1C. Compartimento de las pilas
2. Base de apoyo
3. Cepillo exfoliante (Peeling)
4. Cepillo para la limpieza de pieles normales (Normal)
5. Cepillo para la limpieza de pieles sensibles (Sensitive)
6. Esponja
7. Micromasajeador

Para las características del aparato consulte el empaque exterior. Utilícelo solo con los accesorios suministrados de serie.

ZONAS DE TRATAMIENTO

Las áreas típicas de tratamiento con el aparato son: frente, nariz, mentón, mejillas, cuello y escote.



USO

COLOCACIÓN DE LAS PILAS

- Abra el compartimiento de las pilas (1C).

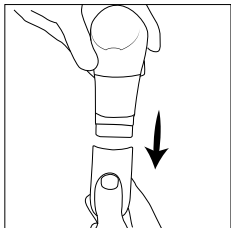

- Ponga dos pilas alcalinas de tipo AA respetando la polaridad +/-.
- Cierre el compartimento de las pilas (1C).

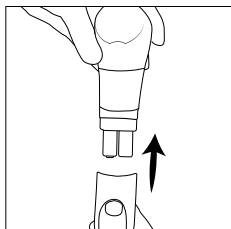

NOTA:

- Si hay que cambiar las pilas, se recomienda utilizar el mismo modelo que se entrega con el empaque.
- No mezcle pilas nuevas y viejas.
- Retire las pilas si no va a utilizar el producto durante un período prolongado (de más de 1 mes).

DETERSIÓN

Según el tipo de piel, el tratamiento de deterción profunda puede realizarse a diario, día de por medio o 1-2 veces a la semana.

- Quítese el maquillaje de la manera habitual.
- Aplique en el punto de enganche (1A) el cepillo para la limpieza adecuada según el tipo de piel (4 o 5).
- Mójese el rostro, el cuello y el escote.
- Aplique un producto limpiador en las zonas que se han de limpiar.
- Humedezca el cepillo que corresponde al tipo de piel.
- Encienda el aparato colocando la corredera O I (1B) en la posición I (encendido).
- Pase el cepillo por las diferentes zonas con movimientos circulares delicados durante aproximadamente:
 - 20 segundos en la frente
 - 20 segundos en la nariz y el mentón
 - 10 segundos en cada mejilla
 - 20 segundos en el cuello y el escote

- Aclare con agua fresca o templada.
- Séquese el rostro delicadamente.

EXFOLIACIÓN

Según el tipo de piel, la exfoliación puede realizarse 1 vez a la semana o menos si las condiciones de la piel lo requieren.

- Quítese el maquillaje de la manera habitual.
- Aplique en el punto de enganche (1A) el cepillo exfoliante (3).
- Mójese el rostro, el cuello y el escote.
- Aplique un producto específico para la limpieza o la exfoliación en las zonas que se van a exfoliar.
- Humedezca el cepillo exfoliante (3).
- Encienda el aparato colocando la corredera O I (1B) en la posición I (encendido).
- Pase el cepillo delicadamente sobre la piel, con movimientos circulares lentos, prestando atención a no ejercer presión sobre el rostro y evitando la zona del contorno de los ojos, durante aproximadamente:
 - 20 segundos en la frente
 - 20 segundos en la nariz y el mentón
 - 10 segundos en cada mejilla
 - 20 segundos en el cuello y el escote
- Aclare con agua fresca o templada.
- Séquese el rostro delicadamente.

ACTIVACIÓN

- Después de limpiar el rostro, aplique en el punto de enganche (1A) la esponja (6).
- Aplique el tratamiento cosmético habitual en la zona que se va a tratar.
- Encienda el aparato colocando la corredera O I (1B) en la posición I (encendido).

ES

- Pase la esponja (6) por las diferentes zonas con movimientos circulares delicados para favorecer la absorción del producto cosmético.

MICROMASAJE

Si desea una acción más intensa:

- Después de limpiar el rostro, aplique en el punto de enganche (1A) el micromasajeador (7).
- Aplique el tratamiento cosmético habitual en la zona que se va a tratar.
- Encienda el aparato colocando la corredera O I (1B) en la posición I (encendido).
- Pase el micromasajeador (7) por las diferentes zonas con movimientos circulares pequeños y delicados (sin ejercer presión alguna) para favorecer la absorción del cosmético específico y estimular la microcirculación.

MANTENIMIENTO

Después de cada uso hay que realizar la limpieza.

Cabezal:

- Limpie el cabezal con agua templada y jabón neutro.
- Séquelo con un paño suave y seco.

Cepillos, esponja, micromasajeador:

- Lave los cepillos con agua templada y jabón neutro.
- Elimine el agua de más con un paño suave, limpio y seco.
- Deje que los accesorios se sequen completamente antes de guardarlos.

NO use detergentes abrasivos o sustancias químicas para limpiar el aparato.

NO lave el aparato en el lavavajillas.

El uso constante hace que los cepillos y la esponja se desgasten, por lo que hay que cambiarlos periódicamente.

ELIMINACIÓN



El embalaje del producto está hecho con materiales reciclables. Elimínelo conforme a las normas de protección ambiental.



El aparato que ha concluido su vida útil debe eliminarse en conformidad con la norma europea 2002/96/CE. Los materiales reciclables presentes en el aparato se recuperan a fin de evitar la degradación ambiental. Para mayor información, diríjase a la entidad local de tratamiento y eliminación de residuos, o al revendedor del aparato.

ELIMINACIÓN DE LAS PILAS

Este producto contiene pilas de tipo AA.

Quite las pilas del aparato.

Elimine las pilas en un centro de recogida específico.



ADVERTENCIA:

No tire las pilas con los residuos domésticos: deben eliminarse de forma separada.

ASISTENCIA Y GARANTÍA

Para las reparaciones o la compra de los repuestos, póngase en contacto con el servicio autorizado de asistencia al cliente IMETEC, llamando al Número Gratuito que se indica abajo o accediendo al sitio web. El aparato está cubierto por la garantía del fabricante.

Consulte la hoja de garantía adjunta para conocer los detalles. El incumplimiento de las instrucciones de este manual para el uso, cuidado y mantenimiento del producto, comporta la pérdida de la garantía del fabricante.

IMETECwww.imetec.com

Tenacta Group S.p.A. Via Piemonte, 5/11 24052 AZZANO S. PAOLO (BG) ITALY
Tel. +39.035.688.111 Fax +39.035.320.149

MID00910
0712 (MMYY)



OPERATING INSTRUCTIONS TO USE THE SKIN TREATMENT APPLIANCE

Dear customer, IMETEC thanks you for having purchased this product. We are certain you will appreciate the quality and reliability of this appliance, designed and manufactured with customer satisfaction in mind. This instruction manual has been drawn up in compliance with the European Standard EN 62079.



IMPORTANT! Instructions and warnings for a safe use



Before using this appliance, carefully read the instructions and in particular the safety warnings, which must be complied with. Keep this manual and illustrative guide with the appliance for future consultation. Should you pass the appliance on to another user, make sure to also include this documentation.

Should certain parts of this booklet be difficult to understand or should doubts arise, contact the company before using the product, at the address indicated on the last page.

INDEX

SAFETY INSTRUCTIONS	Page 24
GENERAL WARNINGS	Page 25
CONTRAINDICATIONS FOR USE	Page 26
SYMBOLS	Page 27
DESCRIPTION OF THE APPLIANCE AND ACCESSORIES	Page 27
TREATMENT AREAS	Page 28
USE	Page 28
MAINTENANCE	Page 31
DISPOSAL	Page 32
ASSISTANCE AND WARRANTY	Page 33
ILLUSTRATIVE GUIDE	Page I
TECHNICAL DATA	Page II

SAFETY INSTRUCTIONS

- **After having removed the appliance from its packaging, verify its integrity based on the drawing and any presence of damage caused by transport. If in doubt, do not use the appliance and contact an authorised service centre.**
- **Do not let children play with the packaging! Keep the plastic bag out of the reach of children - risk of suffocation!**
- **This appliance must be used only for the purpose for which it was designed, namely as a treatment appliance for the face, neck and neckline for home use. Any other use is considered not compliant and therefore dangerous.**



It can also be used in the shower.

- **The appliance is not to be used by persons (including children) with reduced physical, sensory or mental abilities, or with no experience or knowledge, unless supervised by a person responsible for their safety or after having received instructions regarding its use.**

Children must be supervised to ensure they do not play with the appliance.

- ⊘ **DO NOT use the appliance if any part is damaged or if the appliance malfunctions.**
- ⊘ **DO NOT expose the appliance to humidity or weather conditions (rain, sun).**
- **If the appliance is faulty or malfunctions, switch it off and do not tamper with it. Any repairs must only be carried out by an authorised technical service centre.**
- **Use and keep the appliance at a temperature between 10°C and 35°C.**

GENERAL WARNINGS

- **Consult your doctor or dermatologist before using the appliance if undergoing treatment for the skin.**
- **This appliance can be used with facial cleansers and moisturizers. However, certain cleansers may cause irritation when used with the appliance.**
- **Before using the appliance, test it with the cleanser you normally use by applying it on a small area of the skin on the inner part of the arm.**

EN

- DO NOT use the appliance to remove eye make-up.
- The appliance must only be used by one person: DO NOT share the appliance with other persons.
- The bristles of the brushes can become stained if the appliance is used to remove make-up, however, this does not affect its correct operation. If necessary, clean the brushes with water and neutral soap.



When in use, keep the appliance away from the eyes.

CONTRAINDICATIONS FOR USE

Certain conditions can temporarily prevent the appliance from being used.

If any of the following conditions should arise, consult your doctor or dermatologist before using the appliance:

- Skin allergies.
- Burns from excessive exposure to the sun or tanning lamps.
- Eczema, psoriasis, lesions, open wounds or active infections (such as herpes) in the treatment area. Wait for the affected area to heal before using the appliance.
- Following chemical peeling or microdermabrasion treatment.
- When taking medicine that can cause skin sensitivity.
- Following recent cosmetic surgery in the treatment areas.
- Acne, infections or abnormal skin conditions due to systemic or metabolic diseases.
- If in doubt regarding appliance use, consult your doctor or dermatologist.

SYMBOLS



Warning



Prohibited

DESCRIPTION OF THE APPLIANCE AND ACCESSORIES [Fig. Z]

Look at Figure [Z] in the illustration section to check the content of the packaging.

All the figures are on the inside pages of the cover.

1. Handpiece
 - 1A. Attachment area
 - 1B. O I (off/on) switch
 - 1C. Battery compartment
2. Base
3. Exfoliating brush (Peeling)
4. Brush to cleanse normal skin (Normal)
5. Brush to cleanse sensitive skin (Sensitive)
6. Sponge
7. Micro-massager

For the appliance features, refer to the external packaging.
To be used only with the accessories supplied.

TREATMENT AREAS

The typical treatment areas for this appliance are the forehead, nose, chin, cheeks, neck and neckline.

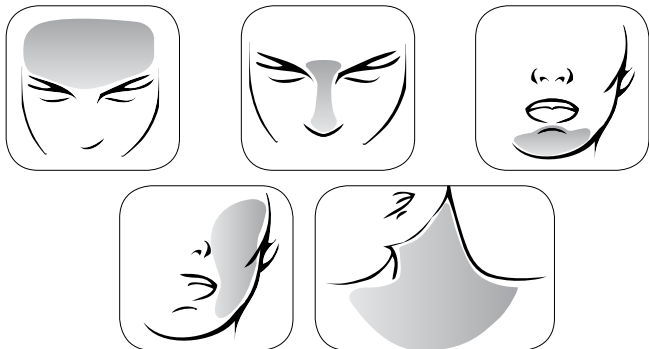

USE

INSERTING THE BATTERIES

- Open the battery compartment (1C).

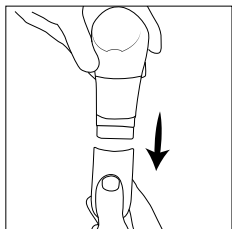

- Insert 2 alkaline AA batteries according to the +/- polarity.
- Close the battery compartment (1C).

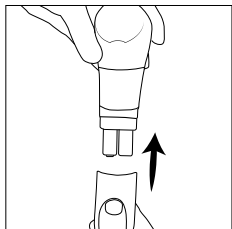

NOTE:

- When the batteries must be replaced, it is recommended to use the same type/brand as those in the supplied package.
- Do not mix old and new batteries.
- Remove the batteries if you do not intend use the appliance for a long period of time (over a month).

CLEANSING

Depending on the type of skin, the deep cleansing treatment can be applied every day, every other day or 1-2 times a week.

- Remove make-up as usual.
- Apply the cleansing brush suitable for your skin type (4 or 5) to the attachment part (1A).
- Wet your face, neck and neckline.
- Apply a cleansing product on the areas to be cleansed.
- Dampen the relative brush, suitable for your skin type.
- Switch the appliance on by sliding the O I switch (1B) to the I position (on).
- Move the brush in gentle circular movements on the various areas for approx.:
 - 20 seconds on the forehead
 - 20 seconds on the nose and chin
 - 10 seconds on each cheek
 - 20 seconds on the neck and neckline
- Rinse with cool or tepid water.

EN

- Dab your face.

EXFOLIATION

Depending on the type of skin, exfoliation can be performed once a week or less frequent, whenever the skin requires it.

- Remove make-up as usual.
- Apply the exfoliating brush (3) to the attachment part (1A).
- Wet your face, neck and neckline.
- Apply a cleansing or exfoliating product on the areas to be exfoliated.
- Dampen the exfoliating (3) brush.
- Switch the appliance on by sliding the O I switch (1B) to the I position (on).
- Gently move the brush in slow circular movements on the skin, whilst being careful not to apply pressure on the face and avoiding the area around the eyes, for approx.:
 - 20 seconds on the forehead
 - 20 seconds on the nose and chin
 - 10 seconds on each cheek
 - 20 seconds on the neck and neckline
- Rinse with cool or tepid water.
- Dab your face.

ACTIVATION

- After having cleansed the face, apply the sponge (6) to the attachment part (1A).
- Apply the cosmetic treatment that you normally use, on the treatment area.
- Switch the appliance on by sliding the O I switch (1B) to the I position (on).
- Move the sponge (6) in gentle circular movements on the various areas to help the cosmetic product be absorbed.

MICRO-MASSAGE

If you prefer more intense action:

- After having cleansed your face, apply the micro-massager (7) to the attachment part (1A).
- Apply the cosmetic treatment that you normally use, on the treatment area.
- Switch the appliance on by sliding the O I switch (1B) to the I position (on).
- Move the micro-massager (7) in small gentle circular movements (without applying any pressure) on the various areas to help the cosmetic product be absorbed and stimulate micro-circulation.

MAINTENANCE

The appliance must be cleaned after every use.

Handpiece:

- Clean the handpiece with tepid water and neutral soap.
- Wipe it with a soft, dry cloth.

Brushes, Sponge and Micro-Massager:

- Wash the brushes with tepid water and neutral soap.
- Remove the excess water with a soft, clean and dry cloth.
- Let the accessories dry completely before putting them away.

DO NOT use abrasive detergents or chemical substances to clean the appliance.

DO NOT wash in the dishwasher.

Constant use wears the brushes and the sponge, which must be replaced every now and again.

DISPOSAL



The product is packaged in recyclable materials. Dispose of it in compliance with the environmental protection standards.



The appliance must be disposed of in compliance with EU standard 2002/96/EC. The recyclable materials contained in the appliance must be collected to prevent environmental pollution. For further information contact the local waste authority or the appliance retailer.

DISPOSING OF THE BATTERIES

This product contains AA batteries.

Remove the batteries from the appliance.

Dispose of the batteries at a specific collection centre.



WARNING:

Do not dispose of the batteries in household waste: these must be disposed of separately.

ASSISTANCE AND WARRANTY

To request repairs or purchase spare parts, please contact IMETEC's authorised customer service centre on the Toll-Free Number below or via the website. The appliance is covered by the manufacturer's warranty.

For details, read the attached warranty sheet. Failure to comply with the instructions for use and maintenance provided in this manual will render the manufacturer's warranty null and void.

IMETEC

www.imetec.com

Tenacta Group S.p.A. Via Piemonte, 5/11 24052 AZZANO S. PAOLO (BG) ITALY
Tel. +39.035.688.111 Fax +39.035.320.149

MID00910
0712 (MMYY)



MANUAL DE INSTRUÇÕES PARA O USO DO APARELHO PARA O TRATAMENTO DA PELE

Prezado cliente, IMETEC deseja agradecer-lhe por ter comprado este produto. Temos certeza que irá apreciar a qualidade e a confiabilidade deste aparelho, projetado e fabricado tendo em vista, em primeiro lugar, a satisfação do cliente. O presente manual de instruções foi redigido em conformidade com a norma europeia EN 62079.



ATENÇÃO! Instruções e avisos para um emprego seguro



Antes de utilizar o aparelho, ler atentamente as instruções para o uso, em particular os avisos sobre a segurança, e respeitá-los. Conservar o presente manual, juntamente com o guia ilustrativo, por toda a duração de vida do aparelho para fins de consulta. No caso de ceder o aparelho a terceiros, entregar também toda a documentação. Se ao ler este manual de instruções de uso algumas partes resultarem difíceis de entender, ou no caso de surgirem dúvidas, antes de utilizar o produto contactar a empresa junto à morada indicada na última página.

ÍNDICE

AVISOS SOBRE A SEGURANÇA	Pág. 35
ADVERTÊNCIAS GERAIS	Pág. 36
CONTRAINDICAÇÕES PARA O USO DO PRODUTO	Pág. 37
LEGENDA DOS SÍMBOLOS	Pág. 38
DESCRIÇÃO DO APARELHO E DOS ACESSÓRIOS	Pág. 38
ÁREAS DE TRATAMENTO	Pág. 39
EMPREGO	Pág. 39
MANUTENÇÃO	Pág. 42
ELIMINAÇÃO	Pág. 43
ASSISTÊNCIA E GARANTIA	Pág. 44
GUIA ILUSTRADO	Pág. I
DADOS TÉCNICOS	Pág. II

AVISOS SOBRE A SEGURANÇA

- Após retirar o aparelho da sua embalagem, controlar a integridade do fornecimento, na base do desenho, e verificar a eventual presença de danos imputáveis ao transporte. No caso de dúvida, não utilizar o aparelho e consultar o serviço de assistência autorizado.
- O material da embalagem não é um brinquedo para crianças! Manter o invólucro plástico longe do alcance das crianças; perigo de asfixia!
- Este aparelho deve ser utilizado somente para a finalidade para a qual foi projetado, ou seja, como aparelho para uso doméstico para o tratamento da pele do rosto, pescoço e decote. Qualquer outro emprego será considerado não conforme e, portanto, perigoso.



É possível utilizar o aparelho também durante o banho.

- O aparelho não deve ser utilizado por pessoas (inclusive crianças) com capacidades físicas, sensoriais ou mentais reduzidas, ou com pouca experiência e conhecimento sobre o uso do aparelho, se não forem devidamente supervisionadas ou instruídas por um responsável pela segurança destas mesmas pessoas.

As crianças devem ser supervisionadas para que não brinquem com o aparelho.

- ⊗ NÃO utilizar o aparelho em caso de danos ou mau funcionamento.
- ⊗ NÃO expor o aparelho à humidade ou à influência de agentes atmosféricos (chuva, sol).
- No caso de avaria ou de mau funcionamento do aparelho cabe apagá-lo sem o violar Para uma eventual reparação dirigir-se exclusivamente ao centro de assistência técnica autorizado.
- O aparelho deve ser utilizado e conservado em local com a temperatura indicada de 10°C a 35°C.

ADVERTÊNCIAS GERAIS

- Consultar o próprio médico ou o dermatologista antes de utilizar o aparelho se estiver em tratamento por problemas de pele.
- O aparelho pode ser utilizado com o produto específico para a detersão do rosto e com produtos hidratantes, porém, o uso de alguns detergentes associado ao aparelho, pode causar irritações.

- Antes do uso, testar o aparelho, juntamente com o produto habitual de detersão, em uma pequena área de pele na parte interna do braço.
- NÃO utilizar o aparelho para remover a maquiagem dos olhos.
- O aparelho deve ser considerado de uso estritamente pessoal: NÃO compartilhar o uso do aparelho com outras pessoas.
- O uso do aparelho para a remoção da maquiagem do rosto pode manchar as cerdas das escovas mas não influi no correto funcionamento do mesmo. Se necessário, limpar as escovas com água e sabão neutro.



Manter o aparelho afastado dos olhos durante o uso.

CONTRAINDICAÇÕES PARA O USO DO PRODUTO

Algumas condições podem impedir temporariamente o emprego do aparelho.

No caso de uma das seguintes condições, consultar o próprio médico ou o dermatologista antes de utilizar o aparelho:

- Alergias comprovadas da pele.
- Queimaduras causadas pela exposição excessiva ao sol ou lâmpadas bronzeadoras.
- Eczemas, psoríases, lesões, feridas abertas ou infecções ativas (como herpes, por exemplo) na área a tratar. Aguardar que a pele cicatrize antes de usar o aparelho.
- Após efetuar tratamentos de peeling químico ou microdermoabrasão.

- Se estiver tomando medicamentos que podem causar a sensibilidade da pele.
- Após cirurgias estéticas recentes nas áreas a tratar.
- Acne, infeções ou estados anómalos da pele devidos a doenças sistémicas ou metabólicas.
- Em caso de dúvida sobre a possibilidade de uso do aparelho, consultar o próprio médico ou o dermatologista.

LEGENDA DOS SÍMBOLOS



Aviso



Proibição

DESCRIÇÃO DO APARELHO E DOS ACESSÓRIOS [Fig. Z]

Observar a Figura [Z] na secção das ilustrações para controlar o conteúdo da embalagem.

Todas as figuras encontram-se nas páginas internas da capa.

1. Manípulo
 - 1A. Área de encaixe
 - 1B. Interruptor O I (desligado/ligado)
 - 1C. Vão para as baterias
2. Base de apoio
3. Escova esfoliante (Peeling)
4. Escova para a detersão de peles normais (Normal)
5. Escova para a detersão de peles sensíveis (Sensitive)
6. Esponja
7. Micromassageador

Para as características do aparelho, consultar a embalagem externa.

Utilizar somente com os acessórios fornecidos.

ÁREAS DE TRATAMENTO

As áreas típicas a tratar com o aparelho são a testa, o nariz, o queixo, a face, o pescoço e o decote.



EMPREGO

COMO INSERIR AS BATERIAS

- Abrir o vão das baterias (1C).

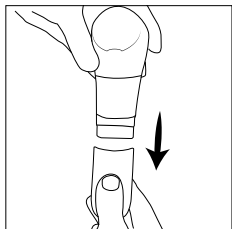

- Inserir duas baterias alcalinas AA e respeitar a indicação da polaridade “+/-”.
- Fechar o vão das baterias (1C).

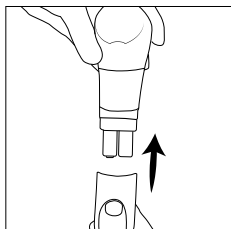

NOTA:

- Quando for necessário substituir as baterias, aconselha-se utilizar o mesmo modelo presente na confeção no momento da compra.
- Não misturar baterias novas e utilizadas.
- Remover as baterias se o produto não for utilizado por muito tempo (por mais de 1 mês).

DETERSÃO

O tratamento de detersão profunda pode ser feito diariamente, em dias alternados ou de 1 a 2 vezes por semana, de acordo com o tipo de pele.

- Remover a maquilhagem, como habitualmente.
- Aplicar na parte de encaixe (1A) a escova para a limpeza adequada ao próprio tipo de pele (4 ou 5).
- Molhar o rosto, pescoço e decote.
- Aplicar um produto específico de detersão na área a tratar.
- Humedecer a escova específica, adequada ao próprio tipo de pele.
- Ligar o aparelho, colocando o interruptor O I (1B) na posição I (ligado).
- Deixar a escova deslizar nas diversas áreas, com movimentos circulares delicados por, aproximadamente:
 - 20 segundos na testa
 - 20 segundos no nariz e queixo

- 10 segundos em cada bochecha
- 20 segundos no pescoço e decote
- Enxaguar com água fresca ou morna.
- Tamponar o rosto.

ESFOLIAÇÃO

De acordo com o tipo de pele, a esfoliação pode ser feita 1 vez por semana ou, com frequência inferior, quando necessário para melhorar as condições da pele.

- Remover a maquiagem, como habitualmente.
- Aplicar na parte de encaixe (1A) a escova esfoliante (3).
- Molhar o rosto, pescoço e decote.
- Aplicar nas áreas a esfoliar um produto específico para a detersão ou esfoliação.
- Humedecer a escova esfoliante (3).
- Ligar o aparelho, colocando o interruptor O I (1B) na posição I (ligado).
- Deixar a escova deslizar delicadamente na pele, efetuando movimentos circulares lentos, e prestar atenção para não pressionar o aparelho no rosto, além, de evitar a área ao redor dos olhos por cerca:
 - 20 segundos na testa
 - 20 segundos no nariz e queixo
 - 10 segundos em cada bochecha
 - 20 segundos no pescoço e decote
- Enxaguar com água fresca ou morna.
- Tamponar o rosto.

ATIVACÃO

- Após efetuar a detersão do rosto, aplicar a esponja (6) na parte do encaixe (1A).
- Aplicar o tratamento cosmético utilizado habitualmente

PT

na área a tratar.

- Ligar o aparelho, colocando o interruptor O I (1B) na posição I (ligado).
- Deixar a esponja (6) deslizar nas diversas áreas efetuando movimentos circulares delicados para favorecer a absorção do produto cosmético.

MICROMASSAGEM

Se desejar uma ação mais intensa:

- Após efetuar a detersão do rosto, aplicar na parte do encaixe (1A) o micromassageador (7).
- Aplicar o tratamento cosmético utilizado habitualmente na área a tratar.
- Ligar o aparelho, colocando o interruptor O I (1B) na posição I (ligado).
- Deixar o micromassageador (7) deslizar nas diversas áreas com pequenos e delicados movimentos circulares (sem pressionar) para favorecer a absorção do cosmético específico e estimular a microcirculação.

MANUTENÇÃO

É necessário limpar o aparelho depois do uso.

Manípulo:

- Limpar o manípulo com água morna e sabão neutro.
- Secar com pano macio e seco.

Escovas, Esponja, Micromassageador:

- Lavar as escovas com água morna e sabão neutro.
- Eliminar a água em excesso com um pano macio, limpo e seco.
- Deixar secar completamente antes de guardar os acessórios.

NÃO usar detergentes abrasivos ou substâncias químicas para a limpeza do aparelho.

NÃO lavar na máquina de lavar louças.

O uso constante desgasta as escovas e a esponja, que devem ser substituídas periodicamente.

ELIMINAÇÃO



A embalagem do produto é constituída por materiais recicláveis. Eliminá-lo em conformidade com as normas de tutela ambiental.



O aparelho em desuso deve ser eliminado em conformidade com os termos da norma europeia 2002/96/CE. Os materiais recicláveis contidos no aparelho devem ser recuperados para evitar a degradação ambiental. Para ulteriores informações, dirigir-se ao órgão de eliminação local ou ao revendedor do aparelho.

ELIMINAÇÃO DAS BATERIAS

Este produto contém baterias tipo AA.

Remover as baterias do aparelho.

Eliminar as baterias num centro específico de coleta.



AVISO:

Não eliminar as baterias juntamente com os detritos domésticos, pois devem ser eliminadas separadamente.

ASSISTÊNCIA E GARANTIA

Para as reparações ou a compra de sobressalentes, dirigir-se ao serviço autorizado de assistência aos clientes IMETEC, contactando o número gratuito abaixo referido ou consultando o sitio na internet. O aparelho é coberto pela garantia do fabricante.

Para os detalhes, consultar a folha de garantia anexada. A inobservância das instruções contidas neste manual para o uso, cuidado e manutenção do produto fazem declinar o direito à garantia do fabricante.

IMETECwww.imetec.com

Tenacta Group S.p.A. Via Piemonte, 5/11 24052 AZZANO S. PAOLO (BG) ITALY
Tel. +39.035.688.111 Fax +39.035.320.149

MID00910
0712 (MMYY)



PRIROČNIK Z NAVODILI ZA UPORABO APARATA ZA NEGO KOŽE

Spoštovani kupec, IMETEC se vam zahvaljuje za nakup tega izdelka. Pri zasnovi in izdelavi tega aparata smo imeli v mislih predvsem zadovoljstvo uporabnika, zato smo prepričani, da boste z njegovo kakovostjo in zanesljivostjo zadovoljni. Ta navodila za uporabo so bila sestavljena v skladu z evropskim standardom EN 62079.



POZOR! Navodila in opozorila za varno uporabo

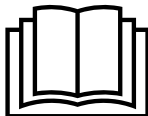

Pred uporabo aparata pozorno preberite navodila, zlasti opozorila glede varnosti, in jih upoštevajte. Ta priročnik, skupaj z odgovarjajočim slikovnim vodnikom, hranite ves čas življenjske dobe aparata in ga imejte vedno pri roki. V primeru prodaje aparata, novemu lastniku izročite tudi vso dokumentacijo.

Če bi med branjem tega uporabniškega priročnika naleteli na težko razumljive odseke ali bi se vam porodil kakršen koli dvom, se pred uporabo izdelka obrnite na proizvajalca na naslov, ki je naveden na zadnji strani te brošure.

KAZALO

OPOZORILA GLEDE VARNOSTI	Str. 46
SPLOŠNA OPOZORILA	Str. 47
ODSVETOVANA UPORABA IZDELKA	Str. 48
LEGENDA SIMBOLOV	Str. 49
OPIS APARATA IN NASTAVKOV	Str. 49
PREDELI, KI JIH JE Z APARATOM	
MOGOČE NEGOVATI	Str. 50
UPORABA	Str. 50
VZDRŽEVANJE	Str. 53
ODLAGANJE	Str. 54
POMOČ IN GARANCIJA	Str. 55
SLIKOVNI VODNIK	Str. I
TEHNIČNI PODATKI	Str. II

OPOZORILA GLEDE VARNOSTI

- **Potem ko ste aparat vzeli iz embalaže, na podlagi slike preverite, ali je prisotna vsa potrebna oprema in se prepričajte, da se aparat med prevozom ni poškodoval. V primeru dvomov, aparata ne uporabljajte in se obrnite na pooblaščenega serviserja.**
- **Embalaža ni igrača za otroke! Plastično vrečko shranjujte izven dosega otrok, saj obstaja nevarnost zadušitve!**
- **Ta aparat je namenjen izključno uporabi, za katero je bil zasnovan oziroma kot aparat za domačo uporabo za nego kože obraza, vratu in dekolteja. Kakršna koli drugačna uporaba velja za neprimerno in zatorej nevarno.**



Aparat se lahko uporablja tudi med prhanjem.

- **Aparata naj ne uporabljajo osebe (vključno z otroki) z zmanjšanimi fizičnimi, senzoričnimi ali umskimi zmožnostmi oziroma s premalo izkušnjami in znanja, razen če jih pri tem nadzoruje ali usmerja oseba, zadolžena za njihovo varnost.**

Otroci naj bodo pod nadzorom, da se z aparatom ne bi igrali.

- ⊗ **Aparata NE uporabljajte, če ne deluje pravilno ali če so sestavni deli poškodovani.**
- ⊗ **Aparata NE izpostavljajte vlagi ali vremenskim dejavnikom (dež, sonce).**
- **V primeru okvare ali nepravilnega delovanja, aparat izključite in na njem ne izvajajte nepooblaščenih posegov. Za morebitno popravilo se obrnite izključno na pooblaščenega serviserja.**
- **Aparat uporabljajte in shranjujte pri temperaturi med 10°C in 35°C.**

SPLOŠNA OPOZORILA

- **V primeru zdravljenja zaradi težav s kožo, se pred uporabo aparata posvetujte z osebnim zdravnikom ali dermatologom.**
- **Aparat lahko uporabljate z detergentom za čiščenje obraza in s čistilnimi pripravki, vendar lahko nekateri detergenti kljub temu pri negi z aparatom povzročajo draženje.**
- **Pred uporabo aparat preizkusite skupaj z detergentom, ki ga običajno uporabljate za čiščenje kože, na manjšem predelu na notranji strani roke.**

SL

- Aparata NE uporabljajte za odstranjevanje ličil z oči.
- Aparat je namenjen osebni rabi: NE posojajte ga drugim uporabnikom.
- Če aparat uporabite za odstranjevanje ličil z obraza, lahko umažete ščetine ščetk, kar pa ne vpliva na delovanje. Če bi bilo potrebno, lahko ščetke očistite z vodo in nevtralnimi milom.



Med uporabo aparata ne približujte očem.

ODSVETOVANA UPORABA IZDELKA

V nekaterih okoliščinah je uporaba aparata lahko začasno onemogočena.

V primeru spodaj naštetih okoliščin se pred uporabo aparata posvetujte z osebnim zdravnikom ali dermatologom:

- Potrjene kožne alergije.
- Opekline kot posledica prekomernega sončenja ali uporabe solarija.
- Če imate v predelu, ki ga želite epilirati, ekceme, luskavico, odprte rane ali okužbe (kot je herpes). Pred uporabo aparata počakajte, da prizadeti predel ozdravi.
- Po kemičnem pilingu ali mikrodermoabraziji.
- Med jemanjem zdravil, ki lahko povzročajo preobčutljivost kože.
- Po nedavnih lepotnih posegih v predelih, ki jih boste negovali z aparatom.
- Akne, okužbe ali kožne nepravilnosti, ki so posledica sistemskih ali presnovnih bolezni.
- V primeru dvomov glede uporabe aparata se posvetujte z osebnim zdravnikom ali z dermatologom.

LEGENDA SIMBOLOV



Opozorilo



Prepoved

OPIS APARATA IN NASTAVKOV [Slika Z]

Na podlagi Slike [Z] v slikovnem delu preverite vsebino embalaže.

Vse slike so prikazane na notranjih straneh platnic.

1. Držaj
 - 1A. Priključni del
 - 1B. Pomični gumb O I (izklop/vklop)
 - 1C. Prostor za baterije
2. Podstavek
3. Ščetka za luščenje (Peeling)
4. Ščetka za čiščenje za normalno kožo (Normal)
5. Ščetka za čiščenje za občutljivo kožo (Sensitive)
6. Gobica
7. Nastavek za mikromasažo

Za podatke o aparatu si oglejte zunanjo embalažo.

Aparat uporabljajte izključno s priloženimi nastavki.

PREDELI, KI JIH Z APARATOM MOGOČE NEGOVATI

Značilni predeli za nego z aparatom so: čelo, nos, brada, lica, vrat in dekolte.

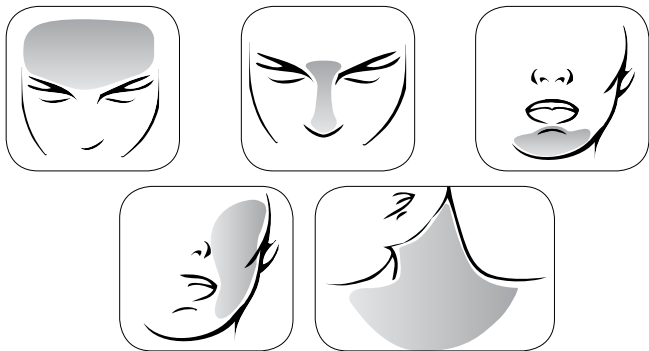

UPORABA

VSTAVLJANJE BATERIJ

- Odprite prostor za baterije (1C).

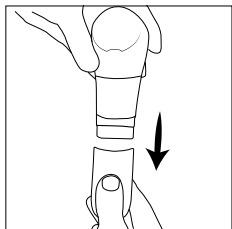

- Vanj vstavite dve alkalni bateriji tipa AA, pri tem pa upoštevajte polariteto +/-.
- Zaprite prostor za baterije (1C).

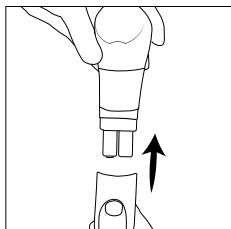

OPOMBA:

- Svetujemo vam, da izrabljeni bateriji zamenjate z baterijama enakega modela kot sta tisti, ki sta bili priloženi embalaži izdelka ob nakupu.
- Novih baterij ne mešajte s starimi.
- Če izdelka dlje časa ne boste uporabljali (več kot 1 mesec), odstranite bateriji.

ČIŠČENJE

Globinsko čiščenje lahko izvajate vsak dan, vsak drugi dan ali 1 do 2 krat tedensko, odvisno od tipa kože.

- Odstranite ličilo, kakor običajno.
- Na priključni del (1A) pritrdite ščetko za čiščenje, primerno vašemu tipu kože (4 ali 5).
- Omočite si obraz, vrat in dekolte.
- Na predele, ki jih želite očistiti, nanesite posebno čistilno sredstvo.
- Navlažite ščetko, ki je primerna za vaš tip kože.
- Vključite aparat, tako da drsnik O I (1B) pomaknete na oznako I (vklop).
- S ščetko s krožnimi gibi nežno očistite različne predele, in sicer:
 - 20 sekund na čelu
 - 20 sekund na nosu in bradi
 - 10 sekund na vsakem licu

SL

- 20 sekund na vratu in dekolteju
- Izperite z mlačno, čisto vodo.
- Osušite obraz.

LUŠČENJE

Luščenje lahko izvajate 1 krat tedensko ali manj pogosto oziroma po potrebi, odvisno od tipa kože.

- Odstranite ličilo, kakor običajno.
- Na priključni del (1A) pritrdite ščetko za luščenje (3).
- Omočite si obraz, vrat in dekolte.
- Na predele, ki jih želite obdelati, nanesite posebno čistilno ali luščilno sredstvo.
- Navlažite ščetko za luščenje (3).
- Vključite aparat, tako da pomični gumb O I (1B) pomaknete na oznako I (vklop).
- S počasnimi krožnimi gibi nežno oščetkajte kožo, pri tem pa pazite, da na obrazu ne bi premočno pritiskali in izogibajte se predelu okrog oči, in sicer:
 - 20 sekund na čelu
 - 20 sekund na nosu in bradi
 - 10 sekund na vsakem licu
 - 20 sekund na vratu in dekolteju
- Izperite z mlačno, čisto vodo.
- Osušite obraz.

AKTIVACIJA

- Ko ste očistili obraz, na priključni del (1A) pritrdite gobico (6).
- Na predel, ki ga želite obdelati, nanesite običajni kozmetični pripravek.
- Vključite aparat, tako da pomični gumb O I (1B) pomaknete na oznako I (vklop).

- S krožnimi gibi z gobico (6) nežno vtirajte kozmetični pripravek v kožo, tako da se vanjo vpije.

MIKRO MASAŽA

Če želite doseči intenzivnejše učinkovanje, ravnajte na naslednji način:

- Ko ste očistili obraz, na priključni del (1A) pritrdite nastavek za mikro masažo (7).
- Na predel, ki ga želite obdelati, nanesite običajni kozmetični pripravek.
- Vključite aparat, tako da pomični gumb O I (1B) pomaknete na oznako I (vklop).
- Z majhnimi in nežnimi krožnimi gibi se z nastavkom za mikro masažo (7) pomikajte po zelenem predelu (brez kakršnega koli pritiskanja), da pospešite vpijanje kozmetičnega pripravka v kožo in spodbudite mikrocirkulacijo.

VZDRŽEVANJE

Po vsaki uporabi aparat očistite.

Držaj:

- Držaj očistite z mlačno vodo in nevtralnimi milom.
- Zatem ga obrišite z mehko, suho krpo.

Ščetke, gobica, nastavek za mikro masažo:

- Ščetke operite z mlačno vodo in nevtralnimi milom.
- Z mehko, čisto in suho krpo otisnite odvečno vodo.
- Nastavke pustite v celoti osušiti, preden jih pripravite.

Za čiščenje aparata NE uporabljajte abrazivnih čistil ali kemikalij. NE pomivajte jih v pomivalnem stroju.

Ob stalni uporabi se ščetke in gobica obrabijo, zato jih je treba redno menjati.

ODLAGANJE



Embalaža je izdelana iz materialov, ki jih je mogoče reciklirati. Odlagajte jo skladno s predpisi, ki veljajo na področju varovanja okolja.



V skladu z Direktivo 2002/96/ES je treba odsluženi aparat primerno zavreči. Materiale, iz katerih je aparat izdelan in jih je mogoče reciklirati, ustrezno zavrzite, tako da omogočite njihovo ponovno uporabo in preprečite onesnaževanje okolja. Za podrobnejše informacije se obrnite na lokalno komunalno službo ali na pooblaščenega prodajalca izdelka.

ODLAGANJE BATERIJ

Ta izdelek vsebuje bateriji tipa AA.
Bateriji vzemite iz aparata.
Oddajte ju v posebni zbirni center.



OPOZORILO:

Baterij ne zavrzite med komunalne odpadke, temveč jih odlagajte ločeno.

POMOČ IN GARANCIJA

Za popravila ali nakup nadomestnih delov se obrnite na pooblaščenega serviserja IMETEC, ki je dosegljiv na spodaj navedeni brezplačni telefonski številki, ali si oglejte spletno stran proizvajalca. Za aparat velja garancija proizvajalca.

Za podrobnejše informacije si oglejte priloženo garancijsko izjavo. Neupoštevanje navodil iz tega priročnika glede uporabe, nege in vzdrževanja aparata ima za posledico prenehanje veljavnosti garancije proizvajalca.

IMETECwww.imetec.com

Tenacta Group S.p.A. Via Piemonte, 5/11 24052 AZZANO S. PAOLO (BG) ITALY
Tel. +39.035.688.111 Fax +39.035.320.149

MID00910
0712 (MMYY)

