

Суперавтоматическая кофемашина для эспрессо
3000 series

14

ИНСТРУКЦИЯ ПО ЭКСПЛУАТАЦИИ

HD8821
HD8822

Русский

Внимательно прочитайте перед использованием машины.



RU

14

Для бытовых нужд

CE

Зарегистрируйте свое изделие и получите поддержку на сайте

www.philips.com/welcome

EAC
PHILIPS

Поздравляем Вас с покупкой суперавтоматической кофемашины Philips с классическим вспенивателем молока!

*Чтобы максимально воспользоваться поддержкой Philips, зарегистрируйте вашу покупку на **www.philips.com/welcome**.*

Машина предназначена для приготовления кофе эспрессо из цельных зерен, а также для подачи пара и горячей воды.

В этом руководстве вы найдете всю необходимую информацию по установке, использованию, чистке и очистке от накипи вашей машины.

КРАТКИЙ ОБЗОР

ВАЖНО	4
Инструкции по безопасности	4
Внимание	4
Рекомендации	6
Электромагнитные поля	7
Утилизация	7
УСТАНОВКА	8
Общий вид изделия	8
Общее описание	9
ПРЕДВАРИТЕЛЬНЫЕ ОПЕРАЦИИ	10
Упаковка машины	10
Установка машины	10
ПЕРВОЕ ВКЛЮЧЕНИЕ	12
Загрузка контура	12
Автоматический цикл ополаскивания/самоочистки	13
Цикл ручного ополаскивания	14
ИЗМЕРЕНИЕ И ПРОГРАММИРОВАНИЕ ЖЕСТКОСТИ ВОДЫ	16
УСТАНОВКА ФИЛЬТРА ДЛЯ ВОДЫ «INTENZA+»	17
РЕГУЛИРОВКИ	19
Saeco Adapting System	19
Регулировка керамической кофемолки	19
Регулировка устройства подачи кофе	20
Регулировка количества кофе в чашке	22
ПОДАЧА КОФЕ И ЭСПРЕССО	23
ВСПЕНИВАНИЕ МОЛОКА И ПРИГОТОВЛЕНИЕ КАПУЧИНО	24
Вспенивание молока	24
Приготовление капучино	25
ПОДАЧА ГОРЯЧЕЙ ВОДЫ	26
ЧИСТКА И ТЕХНИЧЕСКОЕ ОБСЛУЖИВАНИЕ	27
Ежедневная чистка машины	27
Ежедневная чистка бака для воды	28
Ежедневная чистка классического вспенивателя молока	29
Еженедельная чистка машины	29
Еженедельная чистка классического вспенивателя молока	29
Еженедельная чистка блока приготовления кофе	30
Ежемесячная смазка блока приготовления кофе	34
Ежемесячная чистка емкости для кофе в зернах	35
УДАЛЕНИЕ НАКИПИ	36
ПРЕРЫВАНИЕ ЦИКЛА ОЧИСТКИ ОТ НАКИПИ	42
СИГНАЛЬНАЯ ИНДИКАЦИЯ НА ПАНЕЛИ УПРАВЛЕНИЯ	45
РЕШЕНИЕ ПРОБЛЕМ	49
РЕЖИМ ЭКОНОМИИ ЭЛЕКТРОЭНЕРГИИ	51
Stand-by	51
ТЕХНИЧЕСКИЕ ХАРАКТЕРИСТИКИ	52
ГАРАНТИЯ И ОБСЛУЖИВАНИЕ	52
Гарантия	52
Обслуживание	52
ЗАКАЗ ИЗДЕЛИЙ ДЛЯ ТЕХОБСЛУЖИВАНИЯ	53

ВАЖНО

Инструкции по безопасности

Машина оснащена предохранительными устройствами. Тем не менее следует внимательно прочитать и следовать инструкциям по безопасности, содержащимся в данном руководстве, во избежание случайного нанесения ущерба людям или имуществу вследствие неправильного использования машины. Храните это руководство для возможности дальнейших консультаций.



Термин **ВНИМАНИЕ** и этот символ предупреждают пользователя об опасных ситуациях, которые могут вызвать тяжелые травмы, быть опасными для жизни персонала и/или вызвать повреждение машины.



Термин **ПРЕДУПРЕЖДЕНИЕ** и этот символ предупреждают пользователя об опасных ситуациях, которые могут вызвать легкие травмы и/или вызвать повреждение машины.

Внимание

- Включите машину в соответствующую настенную розетку, основное напряжение которой соответствует техническим характеристикам машины.
- Включите машину в настенную розетку, оснащенную заземлением.
- Избегайте ситуации, когда шнур питания свисает со стола или столешницы, либо когда он касается горячих поверхностей.
- Ни в коем случае не погружайте машину, электрическую розетку или шнур питания в воду: опасность поражения электротоком!

- Не проливайте жидкости на коннектор шнура питания.
- Ни в коем случае не направляйте струю горячей воды на тело: опасность ожогов!
- Не прикасайтесь к горячим поверхностям. Пользуйтесь ручками и рукоятками.
- После того, как главный выключатель, расположенный сзади, выключен, достаньте штепсельную вилку из розетки:
 - если обнаружатся неисправности;
 - если машина не используется в течение длительного периода времени;
 - прежде чем приступить к чистке машины.
- Тяните за штепсельную вилку, а не за шнур питания.
- Не касайтесь штепсельной вилки мокрыми руками.
- Не пользуйтесь машиной, если штепсельная вилка, шнур питания или машина повреждены.
- никоим образом не изменяйте и не модифицируйте машину или шнур питания. Все ремонтные работы должны производиться авторизованным сервисным центром Philips во избежание любых проблем.
- Машина не предназначена для использования детьми младше 8 лет.
- Машина может использоваться детьми в возрасте 8 лет (и старше) при условии предварительного инструктажа по правильному использованию машины и понимания соответствующих рисков либо под присмотром взрослого.
- Операции по очистке и техническому обслуживанию не должны выполняться детьми, за исключением выполнения этих операций детьми старше 8 лет под присмотром взрослого.
- Обеспечьте, чтобы машина и шнур питания находились в недосягаемости для детей младше 8 лет.
- Машина может использоваться лицами с ограни-

ченными физическими, умственными, сенсорными способностями или отсутствием опыта и (или) недостаточными знаниями при условии предварительного инструктажа по правильному использованию машины и понимания соответствующих рисков либо под присмотром взрослого.

- Не оставляйте детей без присмотра и не позволяйте им играть с машиной.
- Ни в коем случае не вставляйте пальцы или любые другие предметы в кофемолку.

Рекомендации

- Машина предусмотрена только для домашнего использования и не предназначена для работы в столовых или на кухнях магазинов, офисов, фабрик или в других рабочих помещениях.
- Всегда располагайте машину на ровной и устойчивой поверхности.
- Не ставьте машину на горячие поверхности, вблизи к горячим духовкам, нагревательным приборам и иным источникам тепла.
- Наполняйте емкость всегда и только жареным кофе в зернах. Порошкообразный, растворимый кофе, сырой кофе, а также различные предметы, помещенные внутрь емкости для кофе в зернах, могут повредить машину.
- Дайте машине остынуть прежде, чем вставлять или снимать какую-либо деталь, нагревающиеся поверхности содержат остаточное тепло после использования.
- Ни в коем случае не заливайте в бак горячую или кипящую воду. Используйте только холодную питьевую воду без газа.

- Для чистки не следует использовать абразивные порошки или агрессивные моющие средства. Достаточно мягкой тряпки, смоченной водой.
- Регулярно осуществляйте удаление накипи в машине. Если эта операция не будет выполнена, это приведет к неполадкам прибора. В этом случае ремонт не является гарантийным!
- Не держите машину при температуре ниже 0 °С. Остатки воды в нагревательной системе могут замерзнуть и повредить машину.
- Не оставляйте воду в баке, если машина не будет использоваться в течение долгого времени. Вода может загрязниться. Всегда при работе машины используйте свежую воду.

Электромагнитные поля

Данный прибор соответствует всем стандартам и нормативным требованиям, действующим в сфере электромагнитного излучения.

Утилизация



Данный символ на изделии указывает на соответствие требованиям европейской директивы 2012/19/ЕС. Ознакомьтесь с правилами раздельного сбора отходов, действующими для электрических и электронных приборов. Выполняйте местные правила и не утилизируйте изделие вместе с бытовыми отходами. Правильная утилизация старых изделий помогает предотвратить негативные последствия для окружающей среды и человеческого здоровья.

УСТАНОВКА

Общий вид изделия

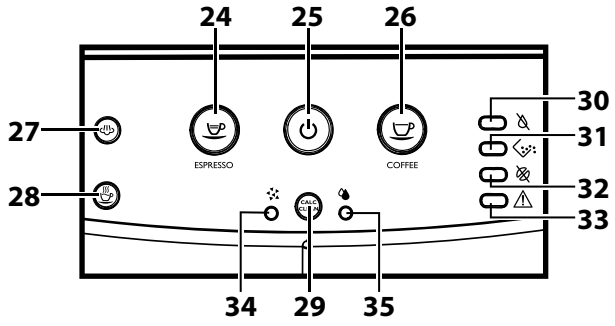
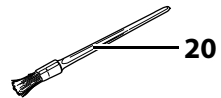
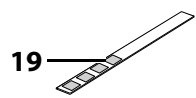
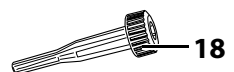
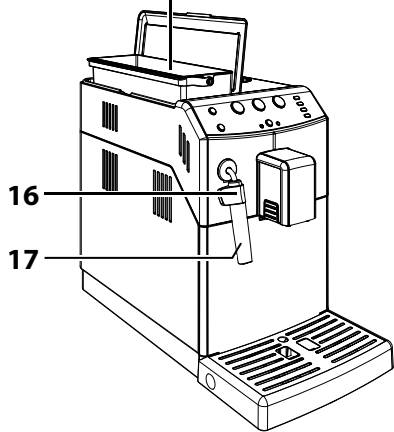
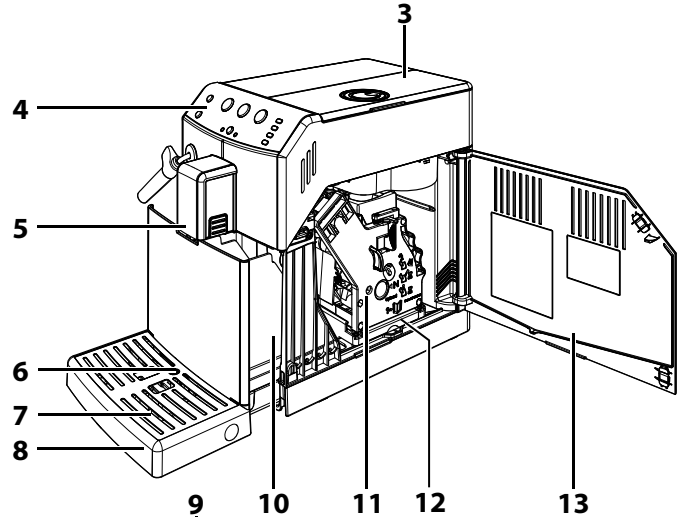
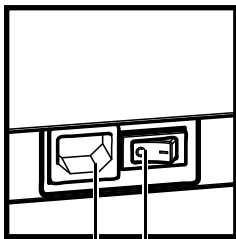
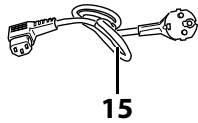
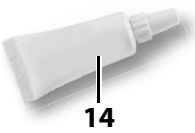
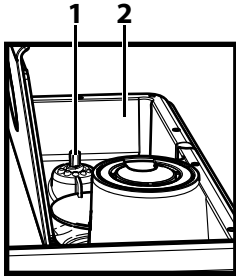

Общее описание

1. Ручка для регулировки помола
2. Емкость для кофе в зернах
3. Крышка емкости для кофе в зернах
4. Панель управления
5. Устройство подачи кофе
6. Индикатор заполненного поддона для сбора капель
7. Решетка-подставка для чашек
8. Поддон для сбора капель
9. Бак для воды + крышка
10. Контейнер для сбора отходов
11. Блок приготовления кофе
12. Контейнер для сбора жидких отходов
13. Дверца для обслуживания
14. Пищевая смазка для блока приготовления кофе - (дополнительно)
15. Шнур питания
16. Защита трубки подачи
17. Классический вспениватель молока (для горячей воды/пара)
18. Ключ для регулировки кофемолки
19. Образец для теста жесткости воды
20. Щетка для чистки - (дополнительно)
21. Розетка для шнура питания
22. Главный выключатель
23. Раствор для удаления накипи - продается отдельно
24. Кнопка подачи эспрессо
25. Кнопка ON/OFF
26. Кнопка подачи кофе
27. Кнопка пара
28. Кнопка подачи горячей воды
29. Кнопка удаления накипи
30. Светодиод «Отсутствует вода»
31. Светодиод «Освобождение контейнера для сбора отходов»
32. Светодиод «Отсутствует кофе»
33. Светодиод «Общий аварийный сигнал»
34. Светодиод «Цикл очистки от накипи»
35. Светодиод «Цикл ополаскивания»

ПРЕДВАРИТЕЛЬНЫЕ ОПЕРАЦИИ

Упаковка машины

Оригинальная упаковка была спроектирована и изготовлена для защиты машины во время ее отгрузки. Рекомендуется сохранять ее для возможной транспортировки в будущем.

Установка машины

1 Извлеките машину из упаковки.

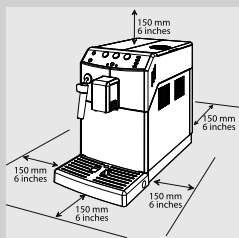

2 Для оптимального использования рекомендуется:

- выбрать ровную и устойчивую поверхность, на которой никто не сможет перевернуть машину или травмироваться ею;
- выбрать хорошо освещенное, чистое помещение с легкодоступной розеткой;
- обеспечить минимальное расстояние от стен до машины, как указано на рисунке.

3 Поднимите крышку бака для воды.

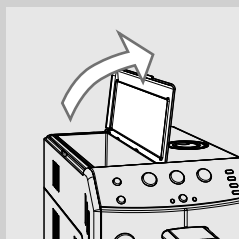

4 Достаньте бак для воды, пользуясь ручкой.

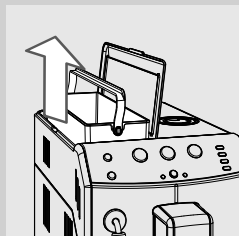

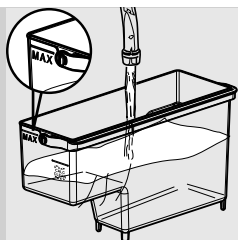

5 Ополосните бак для воды свежей водой.

6 Наполните бак для воды свежей водой до уровня MAX и вставьте его обратно в машину. Убедитесь, что он вставлен до упора.

! **Предупреждение:**

Не заливаете в бак горячую, кипящую, газированную воду или другие типы жидкости, которые могут повредить как бак, так и машину.

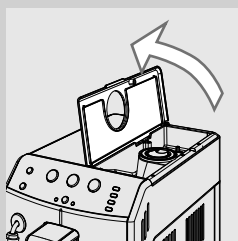

7 Поднимите крышку емкости для кофе в зернах.



8 Медленно насыпьте кофе в зернах в емкость для кофе в зернах.

≡ **Примечание:**

Не засыпайте слишком много кофе в зернах в емкость для кофе в зернах, это может ухудшить функции помола машины.

! **Предупреждение:**

Только обжаренные кофейные зерна без посторонних примесей могут быть засыпаны в емкость для кофейных зерен. Молотый кофе, растворимый кофе, сырые (зеленые) кофейные зерна, карамелизированный кофе и любые другие посторонние предметы, попавшие в емкость, могут повредить машину, что не покрывается гарантийными обязательствами.

9 Закройте емкость для кофе в зернах крышкой.

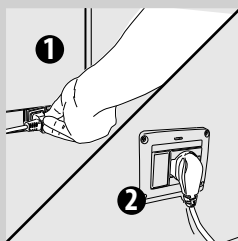

10 Вставьте штепсельную вилку в розетку, расположенную в задней части машины.

11 Вставьте штепсельную вилку с противоположного конца шнура питания в настенную электрическую розетку с соответствующим напряжением.

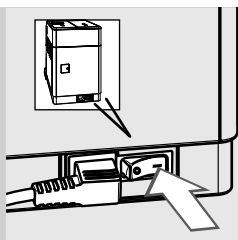

12 Установите главный выключатель на «I». Кнопка «» мигает.



13 Для включения машины достаточно нажать кнопку «».

ПЕРВОЕ ВКЛЮЧЕНИЕ

Перед первым использованием должны быть выполнены следующие условия:

- 1) необходимо загрузить контур;
- 2) машина выполнит автоматический цикл ополаскивания /самоочистки;
- 3) необходимо запустить цикл ручного ополаскивания.





Загрузка контура

Во время этого процесса свежая вода течет по внутреннему контуру и машина нагревается. Для этой операции требуется несколько минут.

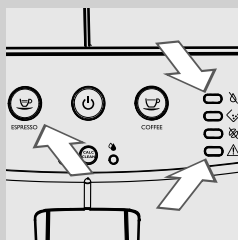

1 Установите емкость под классический вспениватель молока.



2 Светодиоды «» и «» мигают одновременно; затем, загорается кнопка «».
Для выполнения загрузки необходимо нажать кнопку «».

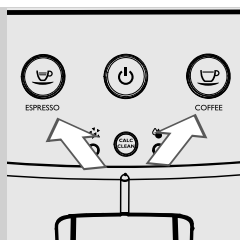

- 3** Машина начнет подогрев; кнопки «☕» и «☕» мигают одновременно.

Автоматический цикл ополаскивания/самоочистки

По окончании подогрева машина выполнит автоматический цикл ополаскивания/самоочистки внутренних контуров свежей водой. Для этой операции требуется меньше одной минуты.

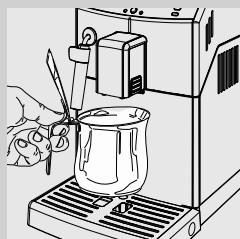

- 1** Поставьте емкость под устройство подачи кофе, чтобы собрать воду, которая будет вытекать.

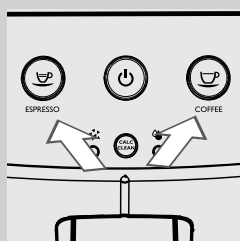

- 2** Кнопки «☕» и «☕» будут мигать одновременно. Подождите, пока цикл закончится автоматически.

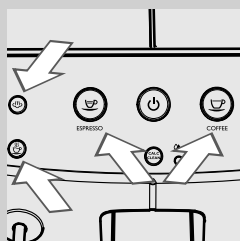

- 3** По окончании описанных операций, кнопки «☕», «☕», «☕» и «☕» горят ровным светом. Теперь можно выполнять цикл ручного ополаскивания.

Цикл ручного ополаскивания

Во время этого процесса активируется цикл подачи кофе, и свежая вода течет через водяной контур. Эта операция требует несколько минут.

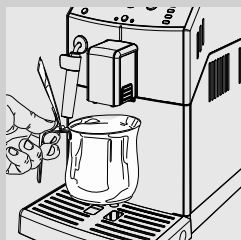

- 1 Поставьте емкость под устройство подачи кофе.

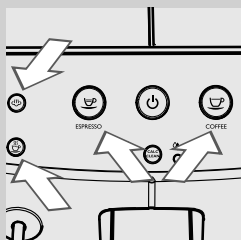

- 2 Убедитесь что кнопки «☕», «☕», «☕» и «☕» горят ровным светом.



- 3 Нажмите кнопку «☕». Машина начнет подачу кофе. Дождитесь завершения подачи и опорожните емкость.

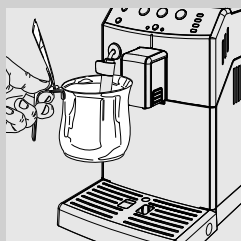

- 4 Установите емкость под классический вспениватель молока.

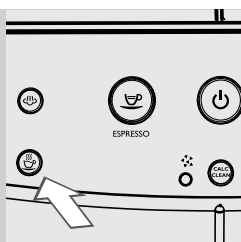

- 5** Нажмите кнопку «☕», чтобы включить подачу горячей воды. Во время подачи кнопка мигает.



- 6** Подайте всю оставшуюся воду. Светодиод «☕» горит ровным светом.



Примечание:

Нажмите кнопку «☕», чтобы прервать цикл ручного ополаскивания. Для возобновления цикла нажмите кнопку «☕».



- 7** Еще раз наполните бак для воды до уровня MAX. С этого момента машина может использоваться для подачи кофе.



Примечание:

Автоматический цикл ополаскивания/самоочистки запускается, если машина находилась в режиме ожидания или была отключена в течение более 15 минут.

Если машина не использовалась в течение двух и более недель, необходимо запустить также ручной цикл ополаскивания.

По завершении цикла возможна подача кофе.

ИЗМЕРЕНИЕ И ПРОГРАММИРОВАНИЕ ЖЕСТКОСТИ ВОДЫ

Измерение жесткости воды очень важно для определения частоты удаления накипи в машине и для установки фильтра для воды «INTENZA+» (подробную информацию о фильтре для воды см. в следующей главе).

Для измерения жесткости воды следуйте приведенным ниже инструкциям:

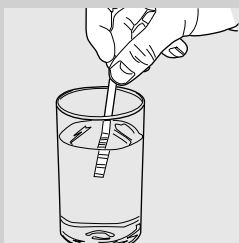

- 1 Погрузите в воду на 1 секунду образец для теста жесткости воды (входящий в комплект поставки машины).



Примечание:

Образец может быть использован только для одного измерения.

- 2 Подождите одну минуту.

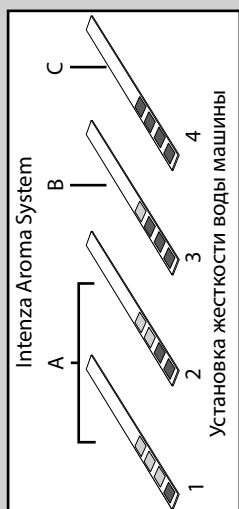

- 3 Проверьте, сколько квадратов покраснело, и сверьтесь с таблицей.



Примечание:

Цифры на образце соответствуют жесткости воды.

Более точно:

- 1 = 1 (очень мягкая вода)
- 2 = 2 (мягкая вода)
- 3 = 3 (жесткая вода)
- 4 = 4 (очень жесткая вода)

Буквы соответствуют отметкам на основании фильтра для воды «INTENZA+» (см. следующую главу).

УСТАНОВКА ФИЛЬТРА ДЛЯ ВОДЫ «INTENZA+»

Рекомендуется установить фильтр для воды «INTENZA+», который уменьшает образование накипи внутри машины и обеспечивает более насыщенный аромат вашего кофе.



Фильтр для воды «INTENZA+» продается отдельно. Смотрите более подробную информацию на странице с описанием изделий для обслуживания, содержащуюся в данной инструкции по эксплуатации. Вода является очень важным компонентом для приготовления кофе, поэтому чрезвычайно важно выполнять фильтрацию воды на профессиональном уровне. Фильтр для воды «INTENZA+» в состоянии предотвратить образование минеральных отложений, что улучшает качество воды.

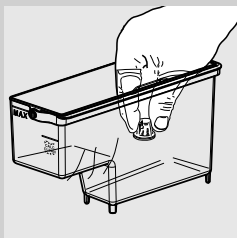

- 1** Снимите маленький белый фильтр, имеющийся в баке для воды, поместив его на хранение в сухое место.



- 2** Достаньте фильтр для воды «INTENZA+» из упаковки и погрузите его в вертикальном положении (отверстием вверх) в холодную воду, затем слегка нажмите на боковые стенки, чтобы вышли пузырьки воздуха.

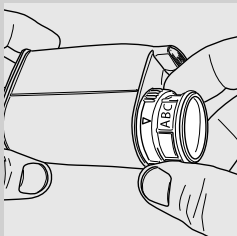

- 3** Отрегулируйте фильтр для воды «INTENZA+» в соответствии со значениями, полученными при измерении (см. предыдущую главу) и указанными на основании фильтра:
 А = мягкая вода – соответствует значению 1 или 2 на образце
 В = жесткая вода (стандарт) – соответствует значению 3 на образце
 С = очень жесткая вода – соответствует значению 4 на образце

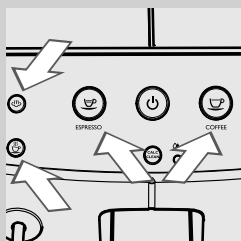
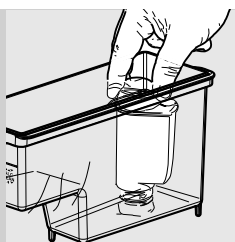

- 4 Вставьте фильтр для воды «INTENZA +» в пустой бак для воды. Сдвиньте его как можно ниже.
- 5 Наполните бак для воды свежей водой и вставьте его обратно в машину.
- 6 Убедитесь что кнопки «☕», «☕», «☕» и «☕» горят ровным светом.
- 7 Нажмите кнопку «☕», чтобы включить подачу горячей воды. Во время подачи кнопка мигает.
- 8 Подайте всю воду, присутствующую в баке. Светодиод «☕» горит ровным светом.
- 9 Снова наполните бак для воды свежей водой и вставьте его обратно в машину.
- 10 По окончании вышеописанных операций, кнопки «☕», «☕», «☕» и «☕» горят ровным светом.

Примечание:

Фильтр для воды «INTENZA+» необходимо заменить через два месяца использования.

РЕГУЛИРОВКИ

Машина позволяет выполнять некоторые регулировки для возможности подачи как можно лучшего кофе.

Saeco Adapting System

Кофе - это натуральный продукт, и его характеристики могут изменяться в зависимости от его происхождения, типа смеси и степени поджаривания. Машина оснащена системой саморегулировки, позволяющей использовать любые имеющиеся в продаже типы кофе в зернах, кроме сырого, карамелизированного или ароматизированного.

Машина регулируется автоматически после подачи некоторого количества кофе для оптимизации экстракции кофе.

Регулировка керамической кофемолки

Керамические кофемолки гарантируют идеальную степень помола и особую зернистость для любого сорта кофе.

Эта технология дает возможность полностью сохранить аромат, обеспечивая настоящий итальянский вкус каждой чашки кофе.



Внимание:

Керамическая кофемолка содержит подвижные детали, которые могут представлять опасность. Поэтому запрещается вставлять в нее пальцы или другие предметы. Отрегулируйте кофемолку, используя для этого только ключ для регулирования помола.

Керамические кофемолки могут быть отрегулированы для адаптации помола кофе к вашему индивидуальному вкусу.



Внимание:

Можно регулировать настройки кофемолки только тогда, когда машина выполняет помол кофе в зернах.

- 1 Установите чашку под устройством подачи кофе. Нажмите кнопку «☺» для подачи эспрессо.

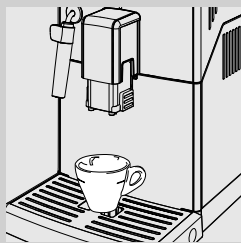

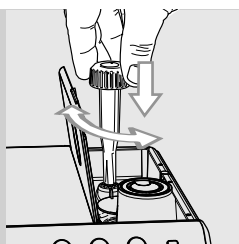

- 2** Пока машина перемалывает, нажмите и поверните ручку для регулировки помола, расположенную внутри емкости для кофе в зернах, только на одно деление за раз. Используйте специальный ключ для регулировки кофемолки, поставляемый в комплекте. Разница вкуса будет ощутимой после подачи 2-3 кофе.

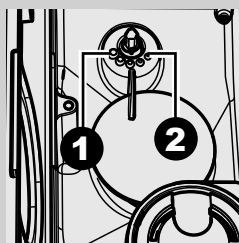

- 3** Отметки, имеющиеся внутри емкости для кофе в зернах, указывают заданную степень помола. Можно выбрать 5 различных степеней помола, начиная с положения 1 (●) для крупного помола и более легкого вкуса, и заканчивая положением 2 (●) для мелкого помола и более насыщенного вкуса. Если кофе водянистый или медленно выходит, измените настройки кофемолки.

Регулировка устройства подачи кофе

Устройство подачи кофе может быть отрегулировано по высоте для наилучшего приспособления к размерам чашек, которые вы желаете использовать.

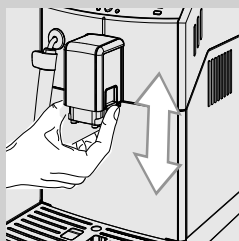

Для выполнения регулировки приподнимите или опустите ручную устройство подачи кофе с помощью пальцев, как показано на рисунке.



Рекомендуемые положения:
для пользования маленькими чашками;

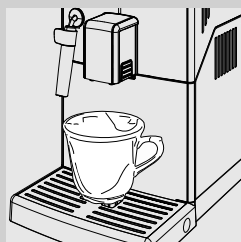

для пользования большими чашками.

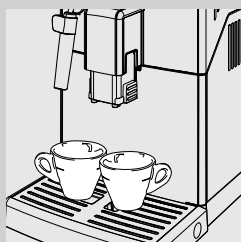

Под устройством подачи кофе могут быть размещены две чашки для
одновременной подачи двух кофе или двух эспрессо.

Регулировка количества кофе в чашке

Машина позволяет регулировать количество подаваемого кофе в соответствии с вашим вкусом и размером чашек.

При каждом нажатии кнопки «☕» или «☕», машина подает запрограммированное количество кофе. Каждой кнопке соответствует определенная подача; подача производится независимым образом.

Следующая процедура показывает, как запрограммировать кнопку «☕».

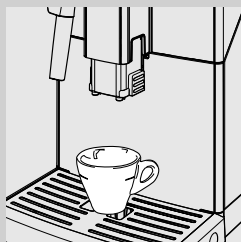

- 1 Установите чашку под устройство подачи кофе.

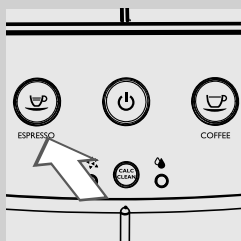

- 2 Нажмите и удерживайте нажатой кнопку «☕», пока она не начнет быстро мигать, после чего отпустите кнопку. Теперь машина находится в режиме программирования. Кнопка «☕» будет мигать во время всего цикла программирования. Машина начнет подачу кофе.

- 3 Нажмите кнопку «☕», как только будет достигнуто желаемое количество кофе.

Теперь кнопка «☕» запрограммирована; при каждом ее нажатии машина будет подавать одинаковое запрограммированное количество эспрессо.



Примечание:

Повторите такую же процедуру для программирования кнопки «☕». Используйте кнопку «☕» для прерывания подачи кофе при получении желаемого количества.

ПОДАЧА КОФЕ И ЭСПРЕССО

Перед подачей кофе убедитесь, что на панели управления нет никаких сообщений, и что бак для воды и емкость для кофе в зернах наполнены. Кнопки «☕», «☕», «☕» и «☕» горят ровным светом.

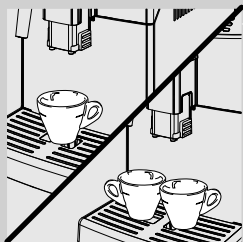

- 1 Поставьте 1 или 2 чашки под устройство подачи кофе.

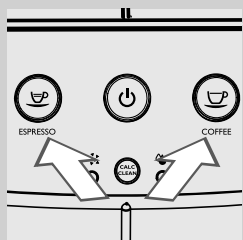

- 2 Нажмите кнопку «☕» для получения эспрессо или кнопку «☕» для кофе.
- 3 Для подачи одного эспрессо или кофе нажмите соответствующую кнопку один раз. Нажатая кнопка медленно мигает.
- 4 Для подачи двух эспрессо или двух кофе нажмите соответствующую кнопку два раза подряд. Нажатая кнопка быстро мигнет 2 раза.



Примечание:

В этом режиме работы машина автоматически выполняет помол и дозирование необходимого количества кофе. Для приготовления двух эспрессо или двух кофе требуется два цикла помола и два цикла подачи, которые машина выполняет автоматически.

- 5 После выполнения цикла предварительного настаивания, из устройства подачи кофе начнет выходить кофе.
- 6 Подача кофе прерывается автоматически по достижении установленного уровня; однако можно прервать ее заранее нажатием на кнопку, которая была нажата раньше.

ВСПЕНИВАНИЕ МОЛОКА И ПРИГОТОВЛЕНИЕ КАПУЧИНО

Вспенивание молока



Внимание:

Опасность ожогов! В начале подачи могут образоваться брызги горячей воды. Классический вспениватель молока может сильно нагреваться. Избегайте касаться его руками. Пользуйтесь только специальной защитной рукояткой.

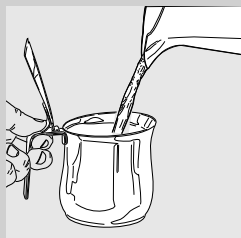

- 1 Заполните емкость на 1/3 холодным молоком.



Примечание:

Для получения капучино хорошего качества используйте холодное молоко (~5°C / 41°F) с содержанием белка не менее 3%. Можно использовать как цельное, так и обезжиренное молоко по своему вкусу.



Примечание:

Если необходимо подать пар при включении машины или после подачи кофе, прежде всего, может быть необходимо подать воду, которая еще находится в контуре.

Для этого нажмите кнопку «☕» для подачи пара в течение нескольких секунд. Затем нажмите кнопку «☕», чтобы прервать подачу и перейти к пункту 2.

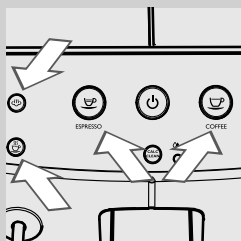

- 2 Перед началом подачи пара убедитесь, что машина готова к использованию, и что бак для воды наполнен. Кнопки «☕», «☕», «☕» и «☕» горят ровным светом.

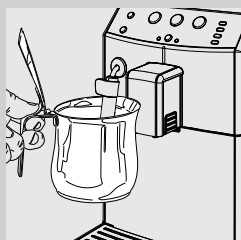

- 3 Опустите классический вспениватель молока в молоко.

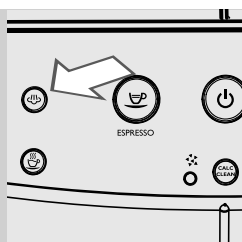

4 Нажмите кнопку «☕», чтобы начать подачу пара. Кнопка «☕» мигает.

5 Машине требуется время для подогрева; на этом этапе кнопка «☕» мигает. По окончании фазы подогрева, начинается подача пара и кнопка «☕» мигает.

6 Вспеньте молоко, выполняя емкостью легкие круговые движения вверх и вниз.

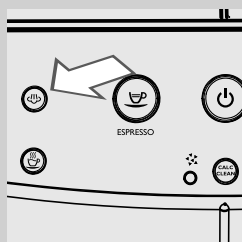

7 Нажмите кнопку «☕», чтобы прервать подачу пара.

Примечание:

После нажатия кнопки «☕» необходимо подождать несколько секунд, пока машина полностью прекратит подачу пара.

Примечание:

Подача пара прекращается через 3 минуты. Нажмите кнопку «☕», чтобы начать новую подачу пара.

! Предупреждение:

После вспенивания молока, необходимо подать небольшое количество горячей воды в какую-нибудь емкость. Снимите внешнюю часть классического вспенивателя молока и вымойте ее теплой водой.

Примечание:

После подачи пара можно сразу же начинать подачу эспрессо или горячей воды.

Приготовление капучино

Для приготовления капучино поместите чашку со вспененным молоком под устройство подачи кофе и подайте эспрессо.

ПОДАЧА ГОРЯЧЕЙ ВОДЫ

**Внимание:**

Классический вспениватель молока может сильно нагреваться: избегайте касаться его руками.

Пользуйтесь только специальной защитной рукояткой.

Перед началом подачи горячей воды убедитесь, что машина готова к использованию и что бак для воды наполнен. Кнопки «☕», «☕», «☕» и «☕» горят ровным светом.

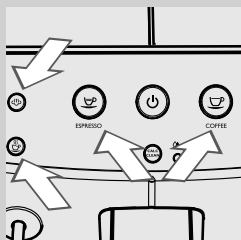

- 1 Установите емкость под классический вспениватель молока.

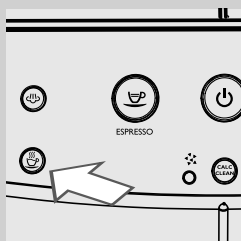

- 2 Нажмите кнопку «☕», чтобы начать подачу горячей воды; кнопка «☕» мигает на протяжении всей фазы подготовки и подачи.

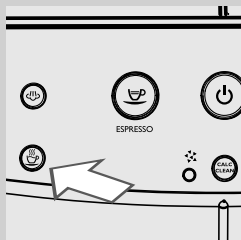

- 3 Машине требуется время для подогрева; на этом этапе кнопка «☕» мигает. По окончании фазы подогрева, начинается подача горячей воды и кнопка «☕» мигает.
- 4 Подайте необходимое количество горячей воды. Для того чтобы прервать подачу горячей воды, нажмите кнопку «☕».

ЧИСТКА И ТЕХНИЧЕСКОЕ ОБСЛУЖИВАНИЕ

Ежедневная чистка машины



Предупреждение:

Пунктуальная чистка и техобслуживание машины важны для того, чтобы продлить срок ее эксплуатации. Ваша машина постоянно подвергается воздействию влаги, кофе и накипи!

В этой главе приведена подробная информация об обязательных операциях и их периодичности. В противном случае машина может сломаться. В этом случае ремонт НЕ покрывается гарантией.



Примечание:

- Для чистки прибора пользуйтесь мягкой влажной тряпкой.
- В посудомоечной машине можно мыть только решетку-подставку для чашек. Все остальные части машины необходимо мыть теплой водой.
- Запрещается погружать машину в воду.
- Не используйте спирт, растворители и/или абразивные материалы для чистки машины.
- Не используйте для сушки машины и/или ее компонентов микроволновую и/или конвекционную духовку.

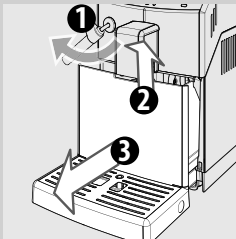

- 1** Ежедневно при включенной машине опорожняйте и чистите контейнер для сбора отходов и поддон для сбора капель.

Другие операции по техническому обслуживанию могут выполняться только при выключенной и отключенной от электросети машине.

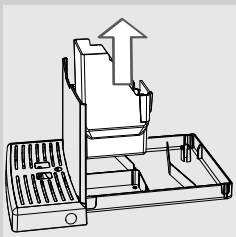

- 2** Достаньте контейнер для сбора отходов и освободите его.
- 3** Освободите и вымойте поддон для сбора капель.

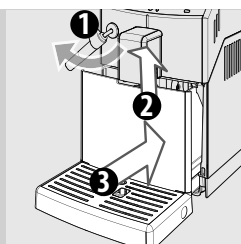

- 4 Вставьте контейнер для сбора отходов в поддон для сбора капель и установите его в машину.

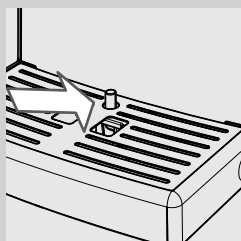

Примечание:

Опорожните и вымойте поддон для сбора капель также в том случае, когда индикатор заполненного поддона для сбора капель поднят.

Ежедневная чистка бака для воды

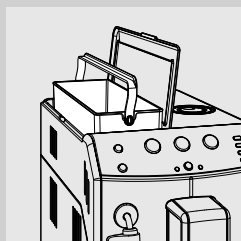

- 1 Достаньте маленький белый фильтр или фильтр для воды «INTENZA+» (если установлен) из бака и вымойте его свежей водой.
- 2 Установите маленький белый фильтр или фильтр для воды «INTENZA+» (если он имеется) обратно в гнездо, слегка надавив и одновременно слегка повернув его.
- 3 Заполните бак свежей водой.

Ежедневная чистка классического вспенивателя молока

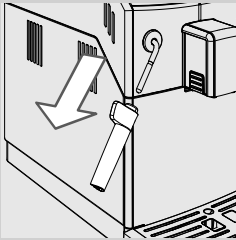

Важно производить чистку классического вспенивателя молока ежедневно, а также после каждого использования для поддержания гигиены и обеспечения приготовления молочной пенки идеальной консистенции.

После вспенивания молока необходимо выполнить подачу небольшого количества горячей воды в какую-нибудь емкость.

Снимите внешнюю часть классического вспенивателя молока и вымойте ее теплой водой.

Еженедельная чистка машины

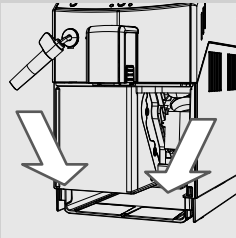

- 1 Очистите гнездо поддона для сбора капель.

Еженедельная чистка классического вспенивателя молока

Еженедельная очистка является более тщательной, поскольку необходимо снимать все компоненты классического вспенивателя молока.

Выполните следующие операции по очистке:

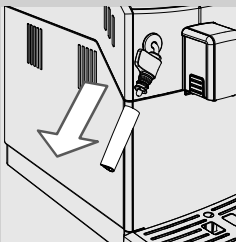

- 1 Снимите внешнюю часть классического вспенивателя молока. Промойте ее теплой водой.

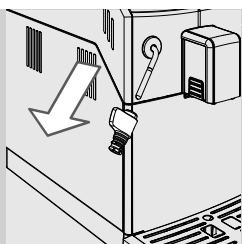



- 2** Достаньте верхнюю часть классического вспенивателя молока из трубки пара/горячей воды.
- 3** Вымойте верхнюю часть классического вспенивателя молока свежей водой.
- 4** Очистите трубку пара/горячей воды классического вспенивателя молока влажной салфеткой, чтобы удалить остатки молока.
- 5** Установите на место верхнюю часть трубки пара/горячей воды (убедившись в том, чтобы она была вставлена полностью).
- 6** Установите внешнюю часть классического вспенивателя молока на место.

Еженедельная чистка блока приготовления кофе

Блок приготовления кофе должен очищаться при каждом наполнении емкости для кофе в зернах или хотя бы один раз в неделю.



- 1** Выключите машину, нажав кнопку «». Подождите, пока начнет мигать кнопка «», и достаньте вилку шнура питания.

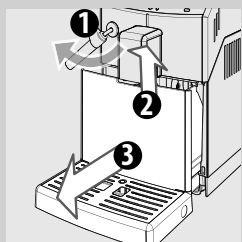

- 2** Снимите поддон для сбора капель и контейнер для сбора отходов.

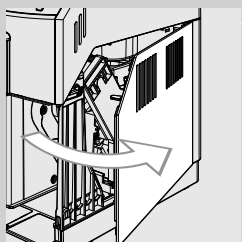

- 3** Откройте дверцу для обслуживания.

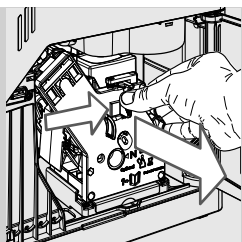

- 4** Чтобы извлечь блок приготовления кофе, нажмите кнопку «PUSH» и потяните за ручку. Потяните его горизонтально и достаньте, не поворачивая.

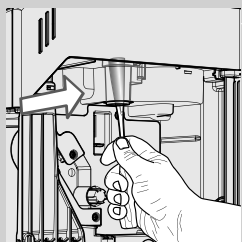

- 5** Тщательно очистите канал выхода кофе с помощью рукоятки чайной ложечки или с помощью другого скругленного кухонного прибора.

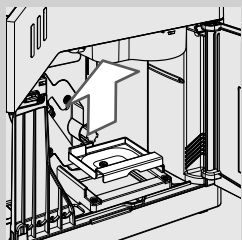

- 6** Снимите контейнер для сбора жидких отходов и тщательно вымойте его.

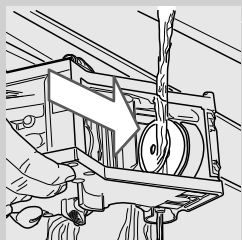

- 7** Аккуратно вымойте блок приготовления кофе теплой водой; тщательно прочистите верхний фильтр.

! **Предупреждение:**
Не используйте моющие средства или мыло для очистки блока приготовления кофе.

- 8** Дайте блоку приготовления кофе полностью просохнуть на воздухе.

- 9** Аккуратно прочистите внутреннюю часть машины, используя мягкую влажную тряпку.

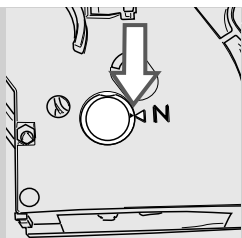

10 Убедитесь, что блок приготовления кофе находится в нерабочем положении; должны совпадать две метки. В противном случае, следует выполнить операцию, описанную в пункте (11).

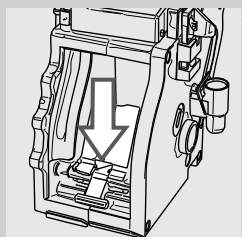

11 Слегка нажмите рычаг вниз, пока он не коснется основания блока приготовления кофе, и пока не совпадут две метки сбоку блока.

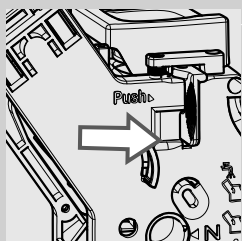

12 С силой нажмите кнопку «PUSH».

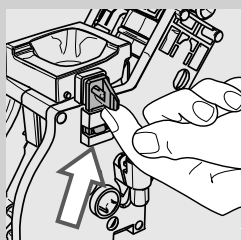

13 Убедитесь, что крючок блокировки блока приготовления кофе находится в правильном положении. Если он еще находится внизу, подтолкните его вверх до правильного закрепления.

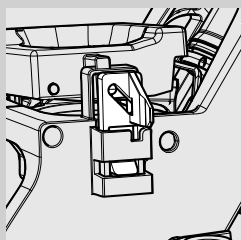

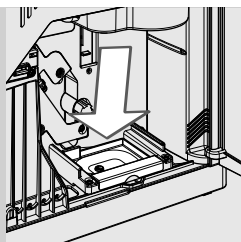

- 14** Вставьте контейнер для сбора жидких отходов в специальное гнездо и убедитесь в том, что он правильно расположен.



Примечание:

Если контейнер для сбора жидких отходов будет установлен неправильно, вы не сможете поставить на место блок приготовления кофе.

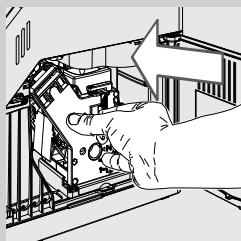

- 15** Вставьте заново блок приготовления кофе в специальное гнездо, не нажимая кнопку «PUSH».

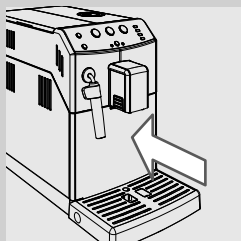

- 16** Вставьте контейнер для сбора отходов и поддон для сбора капель в машину и закройте дверцу для обслуживания.

Ежемесячная смазка блока приготовления кофе



Смазывайте блок приготовления кофе после приготовления приблизительно 500 чашек или один раз в месяц.

Пищевая смазка для смазки блока приготовления кофе продается отдельно. Смотрите более подробную информацию на странице с описанием изделий для обслуживания, содержащуюся в данной инструкции по эксплуатации.



Предупреждение:

Перед смазкой блока приготовления кофе очистите его свежей водой и высушите, как описано в главе «Еженедельная чистка блока приготовления кофе».

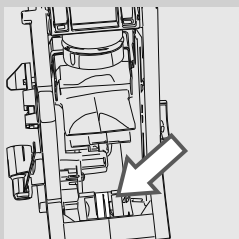
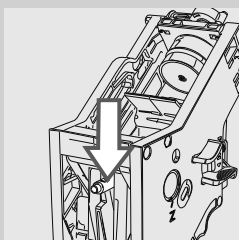
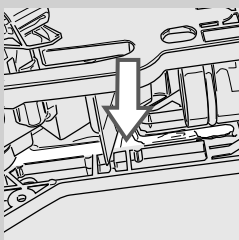
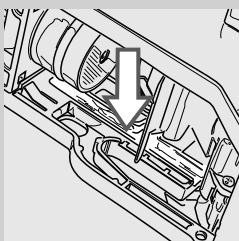

- 1 Нанесите пищевую смазку равномерно на обе боковые направляющие.

- 2 Смажьте также ось.

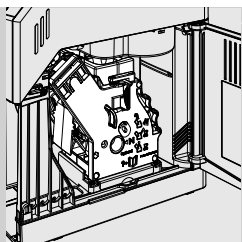

- 3 Установите блок приготовления кофе на место, чтобы он защелкнулся в нужном положении (см. главу «Еженедельная чистка блока приготовления кофе»).
- 4 Вставьте контейнер для сбора отходов в поддон для сбора капель, затем вставьте их в машину и закройте дверцу для обслуживания.

Ежемесячная чистка емкости для кофе в зернах

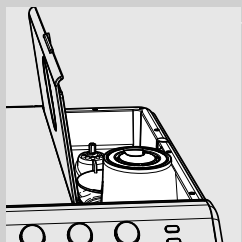

Выполняйте чистку емкости для кофе в зернах один раз в месяц, когда она пустая, используя влажную тряпку для удаления кофейного масла. Снова наполните емкость кофе в зернах.

УДАЛЕНИЕ НАКИПИ

Если загорелась кнопка «CALC CLEAN», необходимо выполнить удаление накипи.

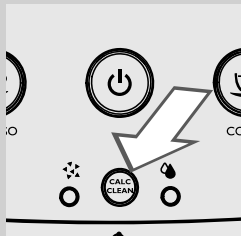

Цикл очистки от накипи длится около 30 минут.



Предупреждение:

Если эту операцию не выполнять, машина перестанет работать правильно; в этом случае ремонт НЕ покрывается гарантией.



Внимание:

Пользуйтесь только раствором для удаления накипи Saeco, который специально разработан для оптимизации рабочих характеристик машины. Использование других продуктов может стать причиной повреждения машины, а также наличия следов вещества в воде.

Раствор для удаления накипи Saeco продается отдельно. Смотрите более подробную информацию на странице с описанием изделий для техобслуживания в данной инструкции по эксплуатации.



Внимание:

Запрещается пить раствор для удаления накипи и продукты, подаваемые машиной до завершения цикла. Запрещается использовать уксус в качестве средства для удаления накипи.



Примечание:

Не извлекайте блок приготовления кофе из машины во время процесса удаления накипи.

Для выполнения цикла очистки от накипи следуйте инструкциям, приведенным ниже:

Перед началом очистки от накипи:

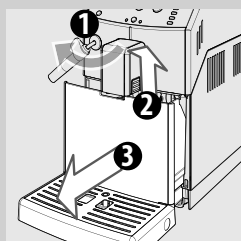

- 1 Опорожните поддон для сбора капель и контейнер для сбора отходов.

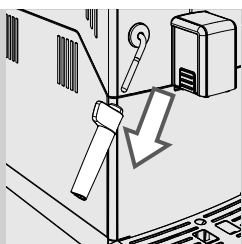

2 Снимите классический вспениватель молока с трубки пара/горячей воды.

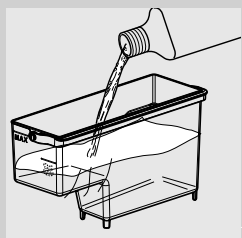

4 Залейте весь раствор для удаления накипи в бак для воды.

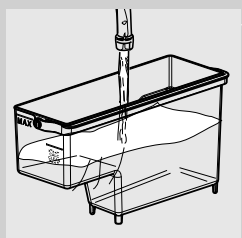

5 Налейте в бак свежей воды до уровня CALC CLEAN и установите его на место.

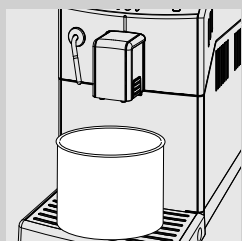

6 Подставьте вместительную емкость (1,5 л) под трубку пара/горячей воды и под устройство подачи кофе.



7 Удерживайте нажатой кнопку «**CALC CLEAN**» минимум 3 секунды для включения цикла очистки от накипи. Кнопка «☕» горит ровным светом. Кнопка «**CALC CLEAN**» будет мигать в течение всего цикла.

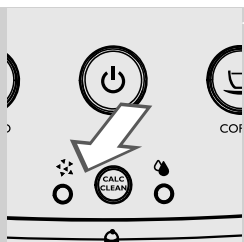

- 8** Загорится светодиод «☼». Машина начнет с интервалами подавать раствор для удаления накипи в течение примерно 20 минут.

Примечание:

Цикл очистки от накипи может быть приостановлен нажатием кнопки «☕». Это позволит емкость и отлучиться на короткое время.

Для возобновления цикла снова нажмите кнопку «☕». Во время паузы кнопка «☕» будет мигать. Во время цикла очистки от накипи кнопка «☕» будет гореть ровным светом.



- 9** Когда загорится светодиод «☼», это означает, что бак для воды пустой.

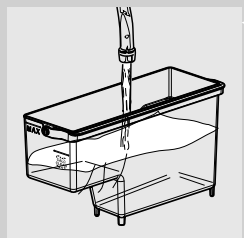

- 10** Ополосните бак для воды, наполните его свежей водой до уровня MAX и вставьте его обратно в машину.

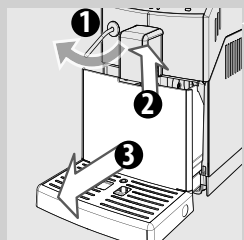

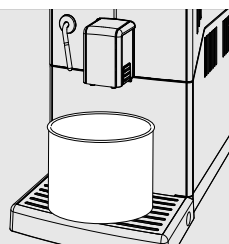

- 11** Опорожните поддон для сбора капель и вставьте его на место.



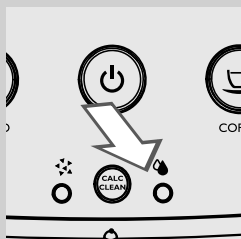



12 Опорожните емкость и вставьте ее на место.



13 Светодиод «» загорается. Когда кнопка «» мигает, нажмите ее, чтобы включить цикл ополаскивания.

Примечание:

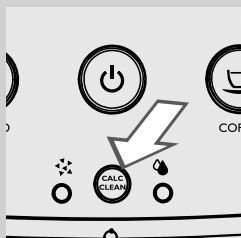

Цикл ополаскивания может быть приостановлен нажатием кнопки «».

Это позволит емкость и отлучиться на короткое время. Для возобновления цикла снова нажмите кнопку «». Во время паузы кнопка «» будет мигать. Во время цикла очистки от накипи кнопка «» будет гореть ровным светом.



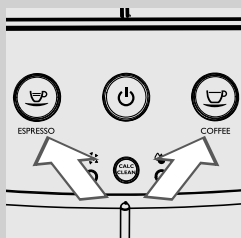

14 По завершении цикла ополаскивания кнопка «» гаснет.



15 Машина выполняет автоматический подогрев и ополаскивание. Кнопка «» и кнопка «» будут мигать одновременно. Цикл очистки от накипи закончен.

! Предупреждение:

Если красный светодиод «» загорается, а светодиод «» не гаснет, то бак для воды не был наполнен до отметки MAX для ополаскивания. Наполните бак свежей водой и возобновите процедуру с пункта 13.

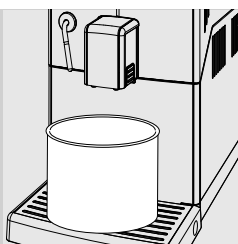

16 Опорожните используемую емкость.

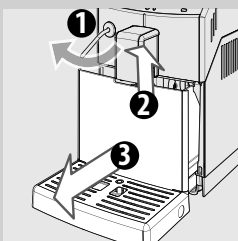

17 Опорожните поддон для сбора капель и вставьте его на место.

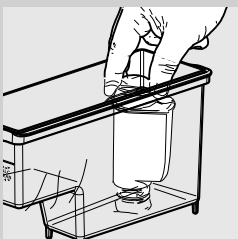

18 Достаньте маленький белый фильтр и установите вместо него фильтр для воды «INTENZA+» (если имеется) в бак для воды; ополосните и наполните его свежей водой до указателя уровня MAX. Вставьте его обратно в машину.

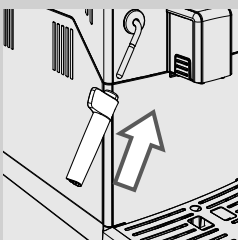

19 Установите классический вспениватель молока.

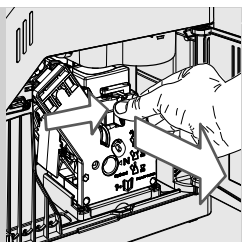

- 20** По завершении цикла очистки от накипи, промойте блок приготовления кофе. Более подробная информация приведена в главе «Еженедельная чистка блока приготовления кофе».

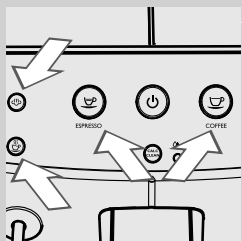

- 21** Машина готова к использованию. Кнопки «☕», «☕», «☕» и «☕» горят.

ПРЕРЫВАНИЕ ЦИКЛА ОЧИСТКИ ОТ НАКИПИ

После запуска процесса удаления накипи следует обязательно его завершить, избегая выключать машину.

В том случае, если во время процедуры удаления накипи возникнет блокировка, из нее можно выйти с помощью нажатия кнопки on/off. Если это произойдет, следуйте указанным инструкциям.

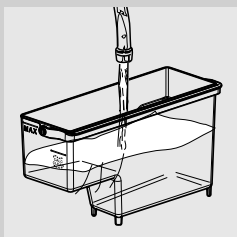

- 1 Опорожните и хорошо прополоскайте бак для воды, наполните его до отметки уровня MAX.

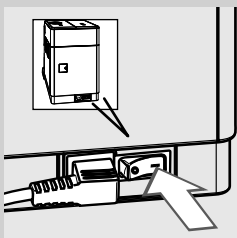





- 2 Убедитесь, что выключатель установлен на «I».

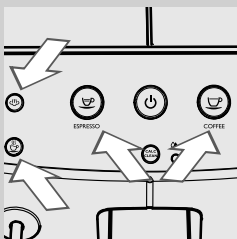

- 3 Нажмите кнопку «» для включения машины.



- 4 Дождитесь, пока кнопки «», «», «» и «» будут гореть ровным светом.

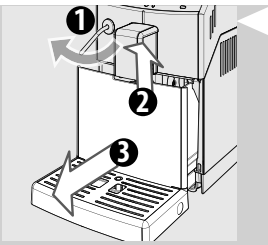

5 Опорожните поддон для сбора капель и вставьте его на место.

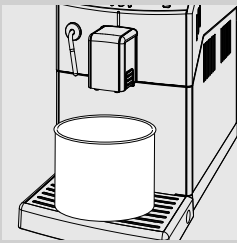

6 Опорожните емкость и вставьте ее на место.



7 Нажмите кнопку «☕» для подачи 500 мл воды. Кнопка «☕» мигает.



8 Для того, чтобы прервать подачу воды, нажмите кнопку «☕». Опорожните емкость.

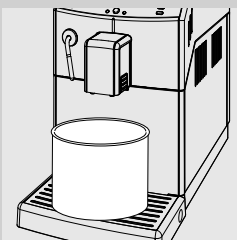

9 Поместите емкость под устройство подачи кофе.



10 Нажмите кнопку «☕» для подачи одного кофе.

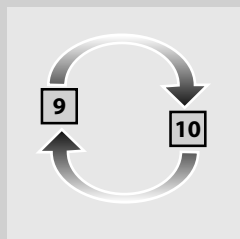

11 Повторите операции от пункта 9 до пункта 10, затем перейдите к пункту 12.

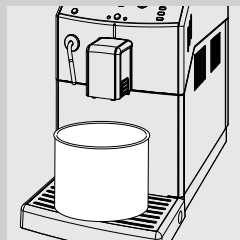

12 Опорожните емкость. Машина готова к использованию.



Примечание:

Если оранжевый светодиод «CALC CLEAN» не гаснет, необходимо как можно скорее выполнить еще один цикл очистки от накипи.

СИГНАЛЬНАЯ ИНДИКАЦИЯ НА ПАНЕЛИ УПРАВЛЕНИЯ

Сигральная индикация



Мигают

Машина занята и выполняет одну из следующих операций:
 - Нагревание
 - Автоматическое ополаскивание.



«☕» горит ровно «⚠» и «⚠» мигают

Машина требует загрузки контура. Нажмите кнопку «☕». После нажатия кнопка гаснет. Во время загрузки контура светодиод «⚠» и «⚠» мигают, и гаснут по окончании загрузки.



Ровно горят

Машина готова к подаче продуктов.

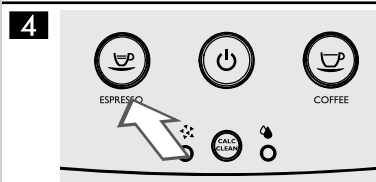

Медленно мигает

Машина в фазе подачи эспрессо.



Медленно мигает

Машина в фазе подачи кофе.



Двойное быстрое мигание

Машина в фазе подачи двух эспрессо.

Сигнальная индикация

7

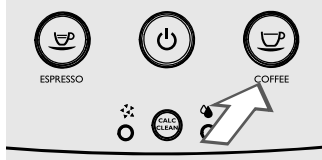

Машина в фазе подачи двух кофе.

Двойное быстрое мигание

8



Машина в фазе программирования количества эспрессо для подачи.

Быстро мигает

9



Машина в фазе программирования количества кофе для подачи.

Быстро мигает

10



Машина в фазе подачи пара.

Медленно мигает

11



Машина в фазе подачи горячей воды.

Медленно мигает

12



Наполните бак водой.

Ровно горит

Сигнальная индикация

13



Ровно горит

Полностью вставьте поддон для сбора капель и контейнер для сбора отходов в машину и закройте дверцу для обслуживания.

14



Быстро мигает

Блок приготовления кофе в фазе восстановления после перезагрузки машины.

15

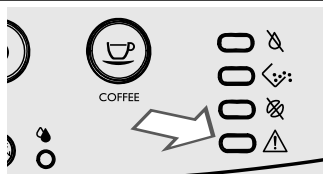

Медленно мигает

Вставьте блок приготовления кофе.

16



Ровно горит

Опорожните контейнер для сбора отходов.

17



Мигание

В машине не установлен контейнер для сбора отходов. Подождите несколько секунд, пока светодиод «☕» погаснет, а светодиод «⚠» будет гореть ровным светом. Затем, вставьте контейнер для сбора отходов и закройте дверцу для обслуживания.

18

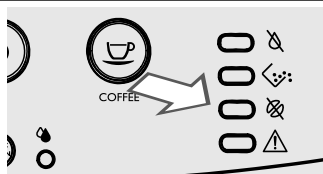

Ровно горит

Наполните емкость для кофе в зернах и снова включите цикл подачи. Светодиод гаснет при нажатии кнопки для подачи выбранного напитка.

При наличии этого сигнала можно выполнять подачу пара и горячей воды.

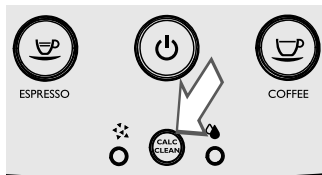
Сигнальная индикация**19****Ровно горит**

Машина должна быть очищена от накипи. Выполните операции, описанные в главе «Удаление накипи» настоящего руководства.

Примечание: в случае невыполнения удаления накипи машина перестанет правильно работать. В этом случае ремонт НЕ является гарантийным.

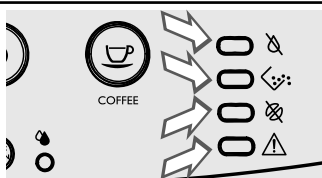
20**Все мигают одновременно**

Машина не работает. Выключите машину. Снова включите ее спустя 30 сек. Повторите эту процедуру 2 или 3 раза. Если машина не включится, свяжитесь по горячей линии с Philips в вашей стране (номера телефонов указаны в гарантийной книжке).

РЕШЕНИЕ ПРОБЛЕМ

Эта глава описывает наиболее часто встречающиеся проблемы, которые могут возникнуть у вас с машиной. Если информация, приведенная ниже, не поможет вам решить проблему, см. страницу FAQ на сайте www.philips.com/support либо свяжитесь по горячей линии с Philips в вашей стране. Контактная информация указана в гарантийной книжке, предоставляемой отдельно, или на сайте www.philips.com/support.

События	Причины	Способ устранения
Машина не включается.	Машина не подключена к сети электропитания или главный выключатель установлен на «О».	Подключите машину к сети электропитания и установите главный выключатель на «I».
Поддон для сбора капель наполняется даже в том случае, когда выпуск воды не происходит.	Иногда машина осуществляет автоматический выпуск воды в поддон для сбора капель для управления ополаскиванием контуров и обеспечения оптимальной работы.	Это нормальный процесс.
На дисплее машины постоянно отображается светодиод «  ».	Контейнер для сбора отходов был опорожнен при отключенной машине.	Опорожнение контейнера для сбора отходов должно выполняться при включенной машине.
Кофе недостаточно горячий.	Чашки холодные.	Нагрейте чашки горячей водой.
Кофе с недостаточным количеством кремовой пенки (см. примечание).	Смесь не подходит, кофе не свежей поджарки или имеет очень крупный помол.	Замените кофейную смесь или отрегулируйте степень помола, как описано в главе «Регулировка керамической кофемолки».
Блок приготовления кофе не вставляется.	Блок приготовления кофе не находится в нерабочем положении.	Убедитесь, что блок приготовления кофе находится в нерабочем положении, как указано в главе «Ежедневная чистка блока приготовления кофе».
	Мотор-редуктор находится в неправильном положении.	Вставьте поддон для сбора капель и контейнер для сбора отходов. Закройте дверцу для обслуживания. Включите машину, не вставляя блок приготовления кофе. Мотор-редуктор вернется в правильное положение. Выключите машину и вставьте блок, как указано в главе «Ежедневная чистка блока приготовления кофе».
Блок приготовления кофе не извлекается.	Блок приготовления кофе не в правильном положении.	Включить машину. Закройте дверцу для обслуживания. Блок приготовления кофе автоматически возвращается в начальное положение.
	Контейнер для сбора отходов вставлен.	Достаньте контейнер для сбора жидких отходов, после чего извлеките блок приготовления кофе.

События	Причины	Способ устранения
Машина выполняет помол кофе в зернах, а кофе не выходит (см. примечание).	Блок приготовления кофе загрязнен.	Прочистите блок приготовления кофе (глава «Еженедельная чистка блока приготовления кофе»).
	Контур не загружен.	Загрузите контур (глава «Первое включение»).
	Это может произойти, когда машина выполняет автоматическую регулировку дозы.	Приготовьте несколько порций кофе, как описано в главе «Saeco Adapting System».
	Устройство подачи кофе загрязнено.	Очистите устройство подачи кофе.
Кофе слишком водянистый (см. примечание).	Это может произойти, когда машина выполняет автоматическую регулировку дозы.	Приготовьте несколько порций кофе, как описано в главе «Saeco Adapting System».
	Керамическая кофемолка отрегулирована на крупный помол.	Отрегулировать керамическую кофемолку на более мелкий помол (см. главу «Регулировка керамической кофемолки»).
Кофе выходит медленно (см. примечание).	Кофе слишком мелкого помола.	Замените кофейную смесь или отрегулируйте помол, как описано в главе «Регулировка керамической кофемолки».
	Контур не загружен.	Загрузите контур (глава «Первое включение»).
	Блок приготовления кофе загрязнен.	Прочистите блок приготовления кофе (глава «Еженедельная чистка блока приготовления кофе»).
Кофе выходит за пределы устройства подачи кофе.	Устройство подачи кофе закупорено.	Очистите устройство подачи кофе и его выходные отверстия.
Не выходит горячая вода или пар.	Отверстие трубки пара/горячей воды засорено.	Прочистите отверстие трубки пара иглой. Перед выполнением этой операции убедиться в том, что машина выключена и остыла.
Не получается закончить цикл очистки от накипи.	Не было подано достаточное количество воды для ополаскивания.	Нажмите кнопку ON/OFF и следуйте инструкциям из параграфа «Прерывание цикла очистки от накипи».



Примечание:

Эти проблемы могут быть нормальными, если была изменена кофейная смесь, или в случае, когда выполняется первая установка; в этом случае подождите, пока машина выполнит авторегулировку, как описано в главе «Saeco Adapting System».

РЕЖИМ ЭКОНОМИИ ЭЛЕКТРОЭНЕРГИИ**Stand-by**

Суперавтоматическая кофемашина для приготовления эспрессо Philips разработана для экономии электроэнергии, на что указывает «энергетическая этикетка» класса А.

По истечении 30 минут после последнего пользования машина автоматически выключается. Если была выполнена подача напитка, машина выполняет цикл ополаскивания.

В режиме ожидания потребление электроэнергии составляет менее 1 Вт/ч. Для включения машины нажмите кнопку «» (если главный выключатель, расположенный сзади машины, установлен на «I»). Если бойлер холодный, машина выполняет цикл ополаскивания.

ТЕХНИЧЕСКИЕ ХАРАКТЕРИСТИКИ

Производитель оставляет за собой право изменять технические характеристики изделия.

Номинальное напряжение - Номинальная мощность - Питание	См. табличку, расположенную внутри дверцы для обслуживания
Материал корпуса	Термопластик
Размеры (д х ш х г)	215 x 330 x 429 мм / 8,5 x 13 x 16,9 дюйма
Масса	7 кг / 16 фунтов
Длина шнура	800 - 1200 мм / 32-47 дюймов
Панель управления	Лицевая
Размеры чашек	До 152 мм / 6 дюймов
Бак для воды	1,8 литра / 60,8 унций - Съемный
Объем емкости для кофе в зернах	250 г / 1 чашка
Вместимость контейнера для отходов	15
Давление насоса	15 бар
Бойлер	Бойлер из нержавеющей стали
Предохранительные устройства	Плавкий предохранитель

ГАРАНТИЯ И ОБСЛУЖИВАНИЕ

Гарантия

Для получения более подробной информации о гарантии и связанных с ней условиях см. гарантийную книжку, предоставляемую отдельно.

Обслуживание

Мы хотим быть уверенными в том, что вы довольны своей машиной. Зарегистрируйте вашу покупку по адресу **www.philips.com/welcome**, если вы еще не сделали этого. Так мы сможем оставаться на связи с вами и отправлять вам памятки о проведении чистки и удалении накипи.

Если вам нужна будет поддержка или помощь, посетите сайт компании Philips **www.philips.com/support** либо свяжитесь по горячей линии с Philips в вашей стране.

Контактный номер телефона указан в гарантийной книжке, предоставляемой отдельно, или на сайте **www.philips.com/support**.

ЗАКАЗ ИЗДЕЛИЙ ДЛЯ ТЕХОБСЛУЖИВАНИЯ

Для чистки и удаления накипи используйте только продукты для обслуживания производства Saeco. Эти продукты можно приобрести в интернет-магазине Philips (если он доступен в вашей стране) по адресу www.shop.philips.com/service, у вашего дилера или в авторизованных сервисных центрах.

Если вы столкнетесь с трудностями при получении продуктов для обслуживания вашей машины, просим вас связаться по горячей линии с Philips вашей страны.

Контактная информация указана в гарантийной книжке, предоставляемой отдельно, или на сайте www.philips.com/support.

Общий вид изделий для техобслуживания



- Средство для удаления накипи CA6700



- Картридж фильтра для воды INTENZA+ CA6702



- Пищевая смазка HD5061



- Комплект для обслуживания СА 6706

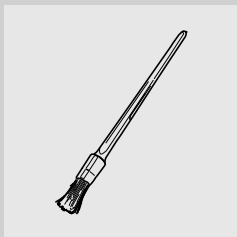

- Щетка для чистки HD5084

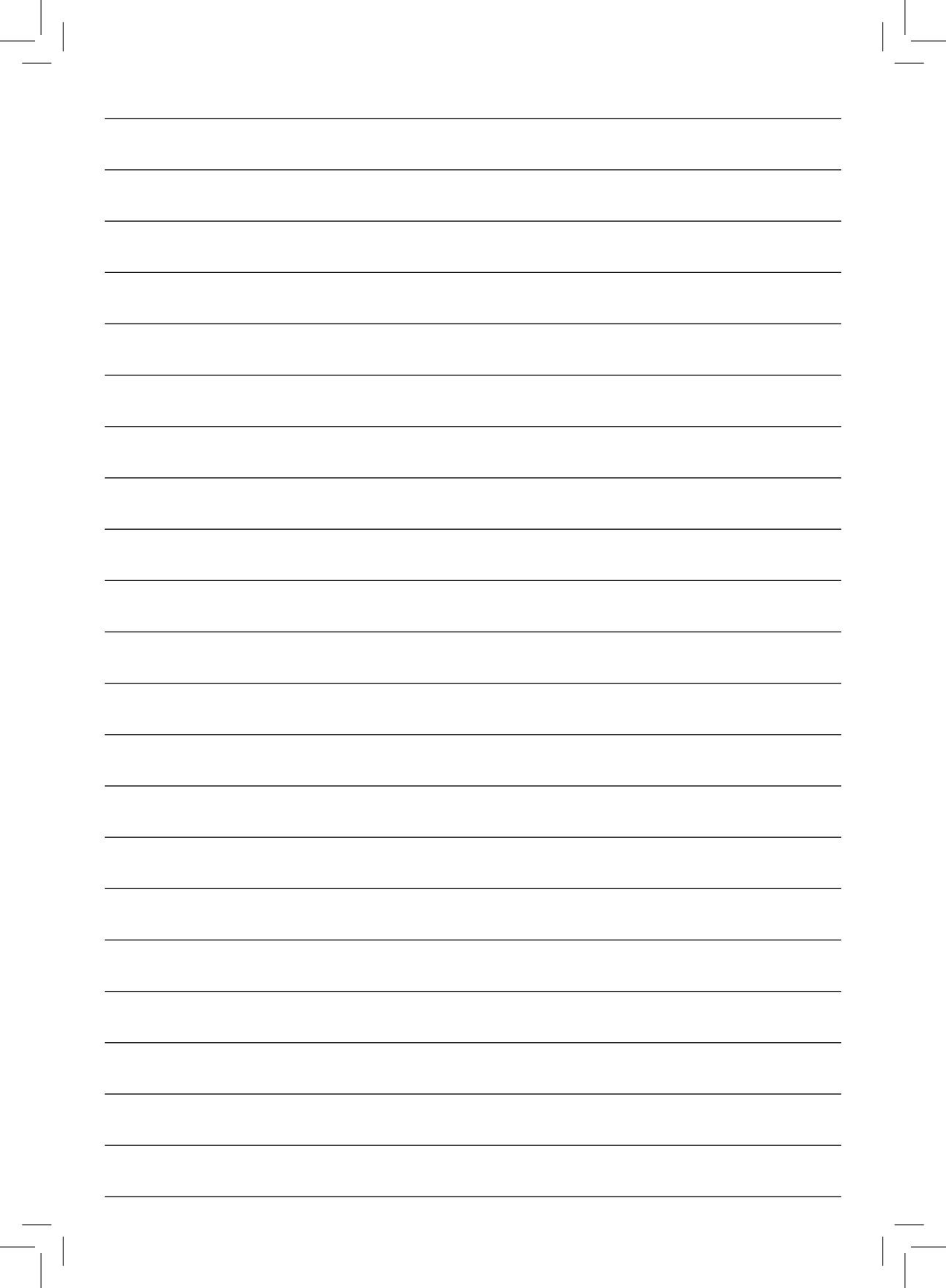



421946022841

Импортер на территорию России и Таможенного Союза принимает претензии потребителей в случаях, предусмотренных Законом РФ «О защите прав потребителей» 07.02.1992 N 2300-1», в отношении товара, приобретенного на территории Российской Федерации.

RU Изготовитель: "Филипс Консьюмер Лайфстайл Б.В.", Туссендиепен 4, 9206 АД, Драхтен, Нидерланды

RU

14

Производитель оставляет за собой право вносить любые изменения без предварительного уведомления.



www.philips.com/welcome