

Rolsen

**Беспроводной телефон
стандарта DECT**

модели

RDT-130



RDT-140



Руководство по эксплуатации

Уважаемые покупатели!

Перед установкой и подключением беспроводного телефона внимательно прочитайте данное руководство, не забывайте о нем в ходе эксплуатации.

1. Вопросы безопасности.....	4
2. Установка телефона.....	6
3. Ознакомление с телефоном.....	8
4. Основные операции.....	11
5. Список принятых вызовов и CLID.....	14
6. Главное меню.....	16
7. Регистрация трубки.....	25
8. Внутренняя связь.....	27
9. Возможные неисправности.....	28
10. Производитель.....	30

В данном "Руководстве по эксплуатации" приводится вся информация, которая понадобится вам для наиболее эффективного использования телефона.

До начала эксплуатации телефона необходимо подготовить его к работе. Следуйте простым инструкциям в разделе "Установка и подключение" на следующих страницах.

Внимание!

- Используйте кабели и телефонный шнур, входящие в комплект поставки. Использование других сетевых адаптеров может привести к выходу аппарата из строя

- В данном устройстве не предусмотрена функция экстренных вызовов при сбое питания. Для звонков в аварийные службы необходимо предусмотреть альтернативные варианты.

Комплектация:

- Радиотрубка - 1 шт.;

- База к радиотрубке - 1 шт.;

- Руководство по эксплуатации - 1 шт.;

- Никель-металлогидридные (Ni-Mh) аккумуляторные батареи AAA- 2 шт.;

- Сетевой адаптер питания для базы - 1 шт.;

- Телефонный провод - 1 шт.

Сохраните упаковку на случай возможной транспортировки. Сохраните чеки и гарантийный талон.

1. Вопросы безопасности

Чтобы не допустить возникновения пожара и поражения электрическим током, необходимо при использовании телефона неукоснительно соблюдать следующие правила техники безопасности:

- 1) Внимательно прочитайте содержание данного руководства и поймите его значение;
- 2) Следуйте требованиям всех инструкций и предупреждений;
- 3) Перед выполнением очистки, отключите аппарат от сетевой розетки. Не применяйте жидкие или аэрозольные чистящие средства. Пользуйтесь для очистки влажными салфетками;
- 4) Не используйте данный телефон около воды, например, рядом с ванной, кухонной раковиной или бассейном;
- 5) Не перегружайте сетевую розетку и удлинитель, поскольку это может привести к возгоранию или поражению электротоком;
- 6) Отключите аппарат от сетевой розетки и обратитесь в сервисный центр за помощью в следующих случаях:
 - Если сетевой шнур или разъем поврежден или сильно изношен;
 - Если аппарат не работает нормально, как это описано в данном руководстве;
 - Если в результате падения поврежден корпус аппарата;
 - Если технические характеристики аппарата значительно отличаются от нормы;
- 7) Не следует пользоваться телефоном во время грозы, за исключением экстренных ситуаций;
- 8) Не используйте данный аппарат, если Вы находитесь рядом с местом утечки газа;
- 9) Устанавливайте аккумуляторы такого же типа (NiMH), как те, что входят в комплект поставки. Время работы трубки соответствует техническим характеристикам только при использовании аккумуляторов указанной емкости;
- 10) Использование аккумуляторов другого типа или не подлежащих перезарядке батарей может быть опасно. Установка других элементов питания может вызывать помехи, и/или они могут взорваться и вывести из строя телефон. Производитель не несет ответственность за повреждения, вызванные нарушением данного требования;

- 11) Не используйте зарядные устройства сторонних производителей, это может привести к выходу аккумуляторов из строя;
- 12) Убедитесь в правильной полярности установки аккумуляторов;
- 13) Соблюдайте требования экологической безопасности и норм местного законодательства при утилизации аккумуляторов. Не бросайте их в воду, не сжигайте и не допускайте разрушения защитной оболочки аккумуляторов.

2. Установка телефона

2.1. Подключение базового блока

- 1) Вставьте один конец телефонного шнура в гнездо в базовом блоке, а второй в гнездо телефонной сети;
- 2) Вставьте сетевой адаптер в сетевую розетку 220 В, 50 Гц, а разъем на шнуре питания сетевого адаптера - в соответствующее гнездо в базовом блоке;

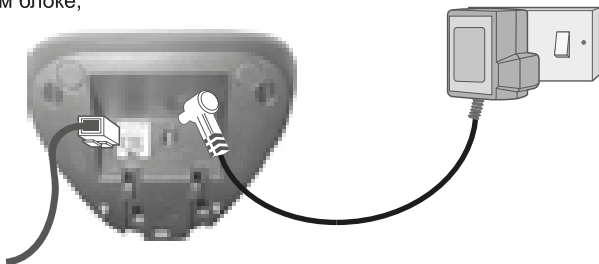

- 3) Используйте кабели и телефонный шнур, входящие в комплект поставки.

2.2 Расположение

Учитывая длину проводов, расстояние от базы до сетевой и телефонной розеток не должно превышать 2 метров. Убедитесь, что база располагается на расстоянии минимум 1 метра от других электроприборов во избежание возникновения помех. Во время работы телефона идет обмен радиосигналами между трубкой и базой. Уровень сигнала зависит от местоположения базы. Чем выше вы расположите станцию, тем лучше будет сигнал. Дальность связи телефона вне помещения составляет 300 метров при условии, что трубка и база находятся в пределах прямой видимости.

Любое препятствие между трубкой и базой значительно сократит дальность связи. Если база находится в помещении, а трубка - либо вне помещения, либо также в помещении, дальность связи обычно достигает 50 метров. На дальность связи серьезно влияют толстые каменные стены.

2.3. Установка аккумуляторов и подключения зарядного устройства

- 1) Установите аккумуляторы, как показано на рисунке, соблюдая правильную полярность;
- 2) Скользящим движением установите на место крышку аккумуляторного отсека;

Внимание! Перед первым использованием трубки её необходимо установить на базу и полностью зарядить аккумуляторы в течении 15 часов. При правильной установке трубки на базу или в зарядное устройство подается звуковой сигнал.

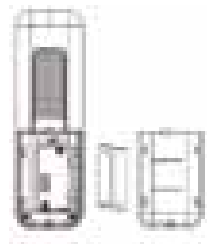

В идеальных условиях заряда батарей должно хватать на 10 часов разговора или 100 часов в режиме ожидания. Необходимо заметить, что новые батареи достигают своей полной мощности только после нескольких дней эксплуатации в обычном режиме. Для поддержания батарей в наилучшем состоянии снимайте трубку с базы на несколько часов. Для продления срока службы батарей рекомендуется раз в неделю полностью разряжать их. Емкость аккумуляторных батарей со временем уменьшится в связи с их износом, что сократит время разговора/ожидания. В конечном итоге батареи необходимо будет заменить. После первой зарядки трубки последующее время подзарядки составит около 6-8 часов в день. Батареи и трубка могут нагреваться во время подзарядки. Это обычное явление.

3. Ознакомление с телефоном

3.1. Внешний вид трубки

3.1.1 Телефон RDT-130

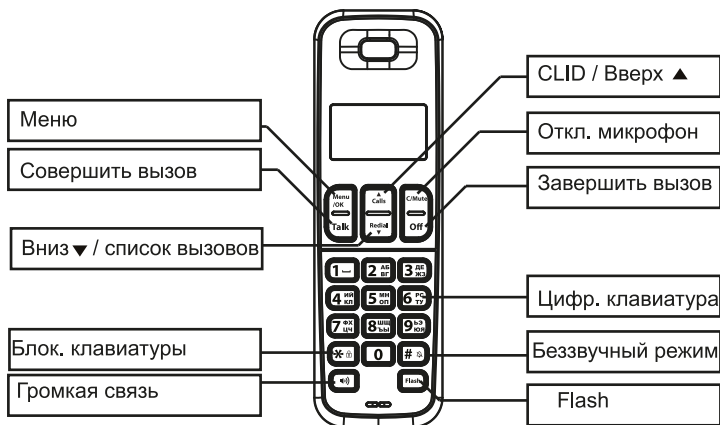



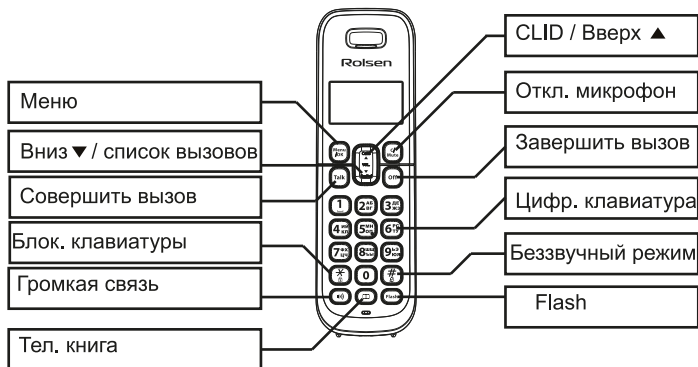



3.1.2 Телефон RDT-140



3.2. Описание символов, расположенных на экране



	<p>Открыта телефонная книга. Когда иконка мигает, можно добавить запись в телефонную книгу</p>
	<p>Заряд аккумуляторной батареи. Когда иконка мигает это означает что батарея заряжается. Когда вы разговариваете по телефону и батарея почти разряжена, трубка будет издавать предупреждающий сигнал. Необходимо поместить трубку на базу для зарядки.</p>
	<p>Включен бесшумный режим.</p>
	<p>Включена блокировка клавиатуры.</p>
	<p>Горит, когда будильник установлен. Мигает, когда будильник играет.</p>
	<p>Горит во время разговора. Мигает во время звонка.</p>
	<p>Постоянно горит если трубка зарегистрирована и находится в радиусе действия базы. Мигает, когда трубка не в радиусе покрытия базы или ищет базу.</p>
	<p>Совершается внутренний вызов</p>

3.3 Использование цифренно-буквенной клавиатуры

С помощью трубки Вы можете вводить цифро-буквенные символы. Это удобно при вводе имен в телефонную книгу, задания названия трубки и пр. Для выбора буквы, нажмите на соответствующую кнопку столько раз сколько необходимо. Например для ввода буквы 'А' нажмите клавишу '2' один раз, а для ввода буквы 'Б' нажмите клавишу '2' два раза и т.д. Для ввода последовательно 'АБ' нужно выбрать букву 'А', подождать 2 секунды пока курсор не передвинется на позицию следующего символа и затем ввести букву 'Б'.

Таблица соответствия символов и клавиш телефона:

1	Пробел	-	1		
2	А	Б	В	Г	2
3	Д	Е	Ж	З	3
4	И	Й	К	Л	4
5	М	Н	О	П	5
6	Р	С	Т	У	6
7	Ф	Х	Ц	Ч	7
8	Ш	Щ	Ъ	Ы	8
9	Ь	Э	Ю	Я	9
0	0				
*,#	Специальные символы				

4. Основные операции

4.1 Исходящие вызовы

4.1.1 Создание телефонного звонка

- 1) Нажмите кнопку <Совершить вызов>, Вы услышите гудок.
- 2) Введите телефонный номер по которому необходимо позвонить.

4.1.2 Настройка вызова с подготовкой

- 1) Введите нужный телефонный номер. Если введен не правильный номер, его можно исправить при помощи кнопки <Откл. микрофон>;
- 2) Для вызова нажмите кнопку <Совершить вызов>.

Внимание! Если Вы не нажимаете на кнопки в течении 10 секунд трубка входит в режим ожидания и номер который вы ввели исчезнет.

4.1.3 Перенабор последнего набранного номера

- 1) Нажмите кнопку <Совершить вызов> вы услышите гудок;
- 2) Нажмите кнопку <Список вызовов> номер последнего вызова будет набран автоматически.

4.1.4 Перенабор одного из трех последних набранных номеров в режиме ожидания

- 1) Нажмите кнопку <Список вызовов> номер последнего вызова будет показан на дисплее. Если Вам нужно набрать один из набранных номеров, нажмите кнопку <▼> или <▲> для вывода желаемого номера на дисплей;
- 2) Нажмите клавишу <Совершить вызов> для автоматического набора номера. После окончания Вашего вызова нажмите на кнопку <Завершить вызов> еще раз для окончания вызова.

4.1.5 Сохранение перенабираемого номера в памяти телефона

- 1) Выберите перенабираемый номер, который вы хотите сохранить;
- 2) Нажмите кнопку <Меню> 2 раза и введите имя контакта при помощи цифро-буквенной клавиатуры. Нажмите кнопку <Меню> для подтверждения имени;

3) Измените номер или оставьте так, как есть, и нажмите кнопку <Меню>;

4) Выберите мелодию, которая будет воспроизводиться, при входящем вызове этого абонента. Нажмите кнопку <Меню> еще раз для сохранения номера и возвращения в режим ожидания.

4.2 Входящие вызовы

Когда поступает входящий вызов, трубка начнет звонить, и на экране замигает символ. Нажмите кнопку <Совершить вызов> для ответа на входящий вызов.

4.3 Включение/ Выключение режима «Громкой связи»

Этот режим позволяет Вам общаться по телефону не держа трубку в руке.

1) Для телефона нажмите кнопку < Громкая связь > для включения режима «Громкой связи».

2) Нажмите кнопку, которая активирует режим «Громкой связи» еще раз, чтобы отключить режим «Громкой связи».

4.4 Функция приглушения

При помощи функции приглушения можно выключить микрофон в течение разговора. После отключения микрофона вы можете говорить, чтобы Вас не услышал ваш собеседник.

1) Для приглушения нажмите кнопку <Откл. микрофон>, в течение разговора микрофон будет выключен и на экране появится надпись 'ОТКЛ'

2) Нажмите кнопку <Откл. микрофон> еще раз когда захотите продолжить разговор.

4.5 Вставка паузы

Если Вы хотите вставить паузу, Разместите курсор в месте, где хотите вставить паузу на 3 секунды и нажмите кнопку <0>.

4.6 Вставка Flash

Когда вы нажимаете на кнопку <flash>, модуль генерирует прерывание линии на 300 или 600 мс. При использовании этой функции возможно использовать специальные сервисы вашего телефонного провайдера и/или переключить вызов, когда у вас есть АТС.

4.7 Установка громкости во время разговора

- 1) Во время разговора нажмите кнопку <▼> или <▲>, для изменения громкости динамика;
- 2) Выберите желаемый уровень громкости;
- 3) Когда Вы совершаете вызов при помощи режима «Громкой связи», изменить громкость динамика можно аналогичным образом.

4.8 Блокировка клавиатуры

Когда клавиатура заблокирована, нажатие любой кнопки не приведет ни к какому эффекту.

- 1) Нажмите и удерживайте кнопку <Блок. клавиатуры>, на дисплее появится иконка . Если во время блокировки поступил входящий вызов, Вы можете ответить на него нажав кнопку <Совершить вызов>. В течении разговора функции клавиатуры разблокированы. По окончании вызова клавиатура будет заблокирована;
- 2) Для разблокировки клавиатуры нажмите и удерживайте кнопку <Блок. клавиатуры> еще раз.

4. 9 Включение/отключение беззвучного режима.

Нажмите и удерживайте кнопку <Беззвучный режим> в течении 2 секунд. На экране появится иконка . Для отключения беззвучного режима нажмите и удерживайте кнопку <Беззвучный режим> повторно.

4.10 Поиск трубки

Если вы положили, где-то трубку и не можете найти, нажмите на кнопку поиска трубки, расположенную на базе. После нажатия на трубке заиграет мелодия вызова. Нажмите на трубке клавишу принятия вызова для отмены поиска трубки.

5. СПИСОК ПРИНЯТЫХ ВЫЗОВОВ И CLID

5.1 Caller ID(CLID)

На дисплее показываются телефонные номера входящих вызовов. Эта функция возможна если, Ваш телефонный оператор поддерживает ее. Свяжитесь с вашим оператором для выяснения более подробной информации. Когда вы приняли вызов, номер сохраняется в списке вызовов. Этот список может содержать 20 телефонных номеров (состоящих из 24 цифр). Если номер длиннее 12 цифр, вы можете нажать кнопку <▲>, для показа других цифр.

5.2 Помощь по списку принятых вызовов

Нажмите кнопку <▲>, на дисплее будет показан последний принятый вызов. (если список пуст, на дисплее будет написано [ПУСТО]) На дисплее будет показано следующее:

Внимание: Список принятых вызовов отображается, только в телефонных аппаратах, которые подключены к оператору с поддержкой функции CLID.

5.3 Вызов номера из списка вызовов

Пролистайте клавишами <▼> или <▲> список вызовов пока не найдете желаемый номер. Нажмите кнопку <Совершить вызов> и номер будет набран автоматически.

5.4 Удаление номера из списка вызовов

Пролистайте клавишами <▼> или <▲> список вызовов, пока не найдете желаемый номер. Нажмите <Меню> и и найдите пункт удалить и нажмите кнопку <Меню> для подтверждения удаления.

5.5 Сохранение номера из списка вызовов в телефонной книге

Пролистайте клавишами <▼> или <▲> список вызовов, пока не найдете желаемый номер. Нажмите кнопку <Меню> и выберите пункт <Сохранить>. Введите имя абонента, и нажмите кнопку <Меню>. Подтвердите номер и выберите мелодию для абонента и нажмите кнопку <Меню> для подтверждения и выхода в режим ожидания.

5.6 Просмотр и редактирование записей, сохраненных в памяти телефонной книги

- 1) В режиме ожидания нажмите кнопку <Меню> и выберите пункт <Тел. книга>;
- 2) Введите первую букву имени абонента, под которым сохранен номер телефона;
- 3) Нажмите кнопку <Совершить вызов> для набора номера.

Если вы хотите отредактировать просмотренную запись, нажмите кнопку <Меню>. Выберите пункт <Изменить> и нажмите кнопку <Меню>. Нажмите кнопку <Откл. микрофон> для стирания записанных символов. Нажмите кнопку <Меню> еще раз для подтверждения изменений.

6. Главное меню

Телефоны RDT-130 и RDT-140 имеют главное меню. Каждый пункт меню имеет список опций и настроек телефона. Для входа в меню нажмите кнопку <Меню>. Для навигации по пунктам меню используйте кнопку <▼> или <▲>. Нажмите кнопку <Меню> для выбора опций или подтверждения настроек. Нажмите кнопку <Внутренняя связь> для возвращения в предыдущее меню.

6. 1 Пункты главного меню

1. Пропущенные		
2. Тел. Книга	1. Добавить	
	2. Подробности	
	3. Изменить	
	4. Удалить	
	5. Удалить все	
	6. Состояние памяти	
3. База	1. Мелодия	
	2. Громкость	
	3. Удалить трубку	
	4. Режим набора	1. Тональный 2. Импульсный

	5. Время сброса	1. Длинный
		2. Короткий
		3. Средний
	6. Пин-код	
	7. АОН	1. Вкл./выкл.
		2. Длина номера
		3. Задержка
4. Трубка	1. Будильник	1. Вкл.
		2. Выкл.
	2. Сигнал вызова	1. Внутр. мелодия
		2. Внешн. мелодия
		3. Громкость
	3. Другие сигналы	1. Звук кнопок
		2. Батарея разр.
		3. Поиск
	4. Язык меню	
	5. Имя трубки	

	6. Заставка	1. Имя трубки
		2. Время
	7. Автоответчик	1. Вкл.
		2. Выкл.
	8. Время и дата	1. Формат/дата
		2. Формат/время
		3. Время
		4. Дата
5. Регистрация		
6. По умолчанию		

6.2 Телефонная книга

Вы можете сделать 20 записей в телефонную книгу. Имена могут быть не больше 16 символов и номера не больше 24 цифры.

6.2.1 Добавление записи в телефонную книгу

- 1) Нажмите кнопку <Меню> и выберите пункт <Тел. книга>;
- 2) Нажмите кнопку <Меню> и на дисплее появится надпись <Добавить>;

- 3) Нажмите кнопку <Меню> и введите имя используя цифро-буквенную клавиатуру;
- 4) Нажмите кнопку <Меню> для подтверждения имени;
- 5) Введите телефонный номер, и нажмите кнопку <Меню> для подтверждения;
- 6) Выберите мелодия, которая будет играть при звонке данного абонента.

6.2.2 Набор записи из телефонной книги

- 1) Нажмите кнопку <Меню> и выберите пункт <Тел. книга> для входа в телефонную книгу;
- 2) Введите первую букву желаемого имени, через цифро-буквенную клавиатуру. Первое имя в списке с этой буквой будет показано на дисплее;
- 3) Нажмите кнопки <▼> или <▲>, для поиска имени контакта, на который хотите позвонить;
- 4) Нажмите кнопку <Совершить вызов>, когда захотите позвонить.

6.2.3 Изменение имени или номера контакта

- 1) Нажмите кнопку <Меню> и выберите пункт <Тел. книга> для входа в телефонную книгу;
- 2) Нажмите кнопки <▼> или <▲>, для поиска имени контакта, который хотите отредактировать.
- 3) Нажмите кнопку <Меню> для того, чтобы войти в меню телефонной книги. Нажмите кнопки <▼> или <▲> для поиска пункта меню, <Изменить> и нажмите кнопку <Меню>;
- 4) Для того, чтобы отредактировать запись, используйте кнопку <Откл. микрофон>;
- 5) Используйте клавиатуру для ввода нового имени и номера;
- 6) Нажмите кнопку <Меню>, для подтверждения изменения.

6.2.4 Удалить запись

- 1) Нажмите кнопку <Меню> и выберите пункт <Тел. книга> для входа в телефонную книгу;
- 2) Для поиска записи которую хотите удалить используйте кнопки <▼> или <▲>;
- 3) Нажмите кнопку <Меню> для входа в меню телефонной книги;

- 4) Найдите пункт меню 'Удалить', с помощью кнопок <▼> или <▲> и нажмите кнопку <Меню>, для выбора этого пункта;
- 5) Нажмите кнопку <Меню> для подтверждения.

6.2.5 Удалить все

- 1) Нажмите кнопку <Меню> и выберите пункт <Тел. книга> для входа в телефонную книгу;
- 2) Нажмите кнопку <Меню> для входа в меню телефонной книги;
- 3) Найдите пункт меню 'Удалить все' с помощью кнопок <▼> или <▲> и нажмите кнопку <Меню> для выбора этого пункта;
- 4) После чего на дисплее появится сообщение о подтверждении удаления всех записей телефонной книги;
- 5) Подтвердите удаление всех записей, нажав кнопку <Меню>.

6.3 Настройки базы

6.3.1 Режим набора

Для переключения между тональным и импульсным режимом набора:

- 1) Нажмите кнопку <Меню>;
- 2) Найдите пункт <База>, используя кнопки <▼> или <▲> и нажмите кнопку <Меню>;
- 3) Найдите пункт <Режим набора>, используя кнопки <▼> или <▲> и нажмите кнопку <Меню>;
- 4) Выберите пункт <Тоновый> или <Импульсный>, используя кнопки <▼> или <▲> и нажмите кнопку <Меню>.

6.3.2 Повтор вызова (Flash)

Для настройки времени прерывания:

- 1) Нажмите кнопку <Меню>
- 2) Найдите пункт <База>, используя кнопки <▼> или <▲> и нажмите кнопку <Меню>.
- 3) Найдите пункт <Время сброса>, используя кнопки <▼> или <▲> и нажмите кнопку <Меню>;
- 4) Выберите пункт <Короткий>, <Длинный>, <Средний>, для настройки времени прерывания.

6.3.3 PIN-код

Большинство функций доступны только, если вы знаете PIN код базы. PIN код состоит из 4 цифр. По умолчанию PIN код: 0000. Если вы хотите изменить PIN код:

- 1) Нажмите кнопку <Меню>;
- 2) Найдите пункт <База>, используя кнопки <▼> или <▲> и нажмите кнопку <Меню>;
- 3) Найдите пункт <PIN-код>, используя кнопки <▼> или <▲> и нажмите кнопку <Меню>;
- 4) Введите 'Старый PIN'. (по умолчанию 0000) и нажмите кнопку <Меню>;
- 5) Введите 'Новый PIN' и нажмите кнопку <Меню>;
- 6) Введите новый PIN 'Заново' и нажмите кнопку <Меню>.

6.4 Настройки трубки

6.4.1 Будильник

В режиме ожидания:

- 1) Нажмите кнопку <Меню> и выберите пункт <Трубка>;
- 2) Выберите пункт <Будильник>;
- 3) Выберите пункт <Вкл>;
- 4) Выставьте время, в которое хотите, чтобы зазвонил будильник;
- 5) Если хотите, чтобы будильник воспроизводил каждый день мелодию в одно и тоже время выберите в пункте <Повтор сигнала> пункт <Вкл.>
- 6) Для отключения будильника, нажмите кнопку <Завершить вызов>.

6.4.2 Настройка громкости звонка и мелодии

Вы можете изменить мелодию, как входящего внешнего вызова, так и входящего вызова с внутренней линии.

6.4.2.1 Мелодия трубки

В режиме ожидания:

- 1) Нажмите кнопку <Меню>;
- 2) Найдите пункт 'Трубка', используя кнопки <▼> или <▲> и нажмите кнопку <Меню>;
- 3) Найдите пункт 'Сигнал вызова', используя кнопки <▼> или <▲> и нажмите кнопку <Меню>;

- 4) Найдите пункт <Внешний> или <Внутренний> используя кнопки <▼> или <▲> и нажмите кнопку <Меню>;
- 5) Выберите подходящую мелодию для внутреннего и внешнего вызова и нажмите кнопку <Меню>.

6.4.2.2 Громкость звонка трубки

В режиме ожидания:

- 1) Нажмите кнопку <Меню>;
 - 2) Найдите пункт <Трубка>, используя кнопки <▼> или <▲> и нажмите кнопку <Меню>;
 - 3) Найдите пункт <Сигнал вызова> используя кнопки <▼> или <▲> и нажмите кнопку <Меню>;
 - 4) Найдите пункт <Громкость> используя кнопки <▼> или <▲> и нажмите кнопку <Меню>;
- Выберите желаемый уровень громкости и затем нажмите кнопку <Меню>.

6.4.3 Другие сигналы

В пункте меню <Другие сигналы> можно включить/отключить сигналы клавиатуры, разрядки аккумулятора и когда телефон потерял связь с базой.

В режиме ожидания:

- 1) Нажмите кнопку <Меню>;
- 2) Найдите пункт <Трубка>, используя кнопки <▼> или <▲> и нажмите кнопку <Меню>;
- 3) Найдите пункт 'Другие сигналы', используя кнопки <▼> или <▲> и нажмите кнопку <Меню>;
- 4) Выберите пункты <Звук кнопок>, <Батарея разр.>, <Поиск>;
- 5) В выбранных пунктах можно включить и отключить звуки клавиатуры, разряда аккумулятора и поиска базы.

6.4.4 Выбор языка

Для выбора подходящего языка системного меню:

- 1) Нажмите кнопку <Меню>;
- 2) Найдите пункт <Трубка> используя кнопки <▼> или <▲> и нажмите кнопку <Меню>;

- 3) Найдите пункт <Язык меню>, используя кнопки < ▼ > или < ▲ > и нажмите кнопку <Меню>;
- 4) Выберите подходящий Вам язык меню, используя кнопки < ▼ > или < ▲ > и нажмите кнопку <Меню>.

6.4.5 Название трубки

Вы можете изменить название, которое будет показываться на дисплее во время режима ожидания (максимум 9 символов).

- 1) Нажмите кнопку <Меню>;
- 2) Найдите пункт <Трубка> используя кнопки < ▼ > или < ▲ > и нажмите кнопку <Меню>;
- 3) Найдите пункт <Имя трубки> используя кнопки < ▼ > или < ▲ > и нажмите кнопку <Меню>;
- 4) На дисплее будет показано текущее название трубки;
- 5) Удалить символ можно кнопкой <Откл. микрофон>. Используйте клавиатуру для ввода нового имени. Нажмите кнопку <Меню> для подтверждения имени.

6.4.6 Заставка

Вы можете установить, в качестве заставки на трубке либо название трубки, либо часы. Для этого в режиме ожидания:

- 1) Нажмите кнопку <Меню>;
- 2) Найдите пункт <Трубка>, используя кнопки < ▼ > или < ▲ > и нажмите кнопку <Меню>;
- 3) Найдите пункт <Заставка>, используя кнопки < ▼ > или < ▲ > и нажмите кнопку <Меню>;
- 4) Выберите пункт <Имя трубки> или <Время>, для установки заставки на трубке.

6.4.7 Автоответчик

Когда поступает входящий вызов и трубка находится на базе, телефон может автоматически поднять трубку, после того как Вы поднимете телефон с базы. Эта функция может быть, как включена, так и выключена. Для включения этой функции нужно:

- 1) Нажать кнопку <Меню>;
- 2) Найти пункт 'Трубка' используя кнопки < ▼ > или < ▲ > и нажмите кнопку <Меню>;

- 3) Найдите пункт 'Автоответчик' используя кнопки < ▼ > или < ▲ > и нажмите кнопку < Меню >;
- 4) Найдите пункты 'Вкл' используя кнопки < ▼ > или < ▲ > и нажмите кнопку < Меню >, для включения режима автоответчика.

6.4.8 Дата/время

В данном пункте меню можно изменить формат показа даты и времени, а также выставить дату и время. Для того чтобы настроить дату и время необходимо в режиме ожидания:

- 1) Нажать кнопку < Меню >;
- 2) Найти пункт меню < Трубка >, с помощью кнопок < ▼ > или < ▲ >, и нажать кнопку < Меню >;
- 3) Выбрать пункт меню < Дата/время >;
- 4) Выбрать пункт < Время > или < Дата >;
- 5) Ввести текущее время или текущую дату;
- 6) Нажать кнопку < Меню >, для подтверждения ввода.

Внимание!

- Когда вы отключаете питание базы, вам нужно заново вводить дату и время;
- Если оператор вашей телефонной сети отправляет вам на телефон данные о вызывающем номере и дату/время, то часы устанавливаются автоматически при входящем вызове.

6.5. По умолчанию

Для того чтобы вернуть все настройки в заводское состояние, необходимо:

- 1) Нажать кнопку < Меню >;
- 2) Найти пункт меню < По умолчанию >, с помощью кнопок < ▼ > или < ▲ >, и нажать кнопку < Меню >;
- 3) Ввести PIN-код (по умолчанию 0000) и нажать кнопку < Меню >;
- 4) Подтвердить сброс, нажав на кнопку < Меню > еще раз;
- 5) После чего прозвучит звуковой сигнал, что и будет означать сброс настроек прошел успешно.

7. Регистрация трубки

На одной базовой станции можно зарегистрировать до 5 трубок. Прежде, чем пользоваться дополнительными трубками, их надо зарегистрировать на базе. Приведенные ниже инструкции относятся конкретно к телефонной трубке RDT-130 и RDT-140. Если вы хотите зарегистрировать трубку другого производителя, инструкции могут быть другими. В этом случае обращайтесь к производителю дополнительной трубки.

7.1 Регистрация трубки

Для того, чтобы зарегистрировать трубку, нужно ввести базу в режим регистрации:

- Если база имеет кнопку поиска нажмите и удерживайте ее в течении 10 секунд, база будет находится в режиме регистрации 1 минуты.

На трубке :

- 1) Нажмите кнопку <Меню>
- 2) Найдите пункт меню <Регистрация> с помощью кнопок <▼> или <▲> и нажмите кнопку <Меню>. Трубка начнет поиск базы и когда найдет, запросит ввести PIN код (4 цифры);
- 3) Введите PIN код базы (по умолчанию 0000) и нажмите кнопку <Меню>.

Когда трубка регистрируется, на дисплее будет показано 'HANDSET' и следом номер трубки. Если введен не правильный PIN код, трубка перезапустит поиск базы.

7.2 Отмена регистрации трубки

Для отмены регистрации трубки необходимо:

- 1) Нажать кнопку <Меню>;
- 2) Найти пункт меню <База>, с помощью кнопок <▼> или <▲> и нажать кнопку <Меню>;
- 3) Найти пункт <Удалить трубку>, с помощью кнопок <▼> или <▲> и нажать кнопку <Меню>;
- 4) Введите PIN код (по умолчанию 0000) и нажмите кнопку <Меню>;

Внимание:

- 1) Если на базе зарегистрирована 1 трубка, Вы не сможете отменить ее регистрацию;
- 2) Нельзя удалить используемую трубку.

8. Внутренняя связь

8.1 Вызов внутренней трубки

- 1) В режиме ожидания нажмите кнопку <Откл. микрофон>;
- 2) На экране появятся номера трубок зарегистрированных на базе;
- 3) Введите номер другой зарегистрированной трубки (1-5) или нажмите 9, чтобы позвонить на все подключенные трубки одновременно;
- 4) Другая трубка начнет звонить . После нажатия кнопки <Совершить вызов> на другой трубке Вы можете говорить по внутренней линии;
- 5) Нажмите кнопку <Завершить вызов> для окончания вызова.

8.2 Соединение внешнего звонка с одной и двумя внутренними трубками

Во время разговора:

- 1) Нажмите кнопку <Меню> и найдите пункт <Внутр вызов>;
- 2) Введите номер другой зарегистрированной трубки (1-5) или нажмите 9, чтобы позвонить на все подключенные трубки одновременно;
- 3) Другая трубка начнет звонить;

- Когда другая трубка займет линию вы сможете говорить по внутренней линии . Если вы повесите трубку, внешний вызов будет соединен с другой трубкой.

- Если нажать и удерживать кнопку <*> в течение 3 секунд , Вы можете общаться между 2-мя трубками внутренней линии и внешним вызовом в одно и тоже время.

- 4) Нажмите кнопку <Завершить вызов> для завершения вызова.

9. Возможные неисправности

Возможная неисправность	Метод устранения
Значок зарядки не анимируется, когда трубка на базе	- Плохой контакт с батареей - осторожно подвигайте трубку.
	- Грязный контакт - почистите контакт батареи тканью, смоченной в спирте.
	- Аккумулятор заряжен полностью - зарядка не нужна.
Отсутствует сигнал вызова	- Выполните общий сброс настроек телефона: вытащите штепсель из розетки питания и снова вставьте.
	- Аккумуляторы разряжены - зарядите аккумуляторы в течение минимум 24 часов.
	- Вы слишком далеко от базы - подойдите ближе к базе.
	- Неправильный соединительный кабель - используйте соединительный кабель, входящий в комплект.
Символ антенны мигает	- Трубка не зарегистрирована на базе - зарегистрируйте трубку.
	- Вы слишком далеко от базы - подойдите ближе к базе.
Отсутствует сигнал звонка	- Сигнал звонка выключен.
	- Увеличьте громкость.

<p>Плохое качество звука при вызове</p>	<p>База находится слишком близко к электрическим приборам, армированным бетонным стенам или металлическим дверным рамам - отодвиньте базу минимум на метр от всех электрических приборов</p>
<p>Не удается сохранить запись в телефонную книгу</p>	<p>- Телефонная книга переполнена. Удалите какую-нибудь запись, чтобы освободить память.</p>
<p>Дисплей ничего не показывает</p>	<p>- Попробуйте перезарядить или сменить аккумулятор.</p>
	<p>- Отключите и снова подключите базу к электропитанию.</p>
<p>Не удается зарегистрировать еще одну трубку.</p>	<p>- Зарегистрировано максимально возможное количество трубок (5).</p>
<p>Шумовые помехи в работе радио или телевизора</p>	<p>- Возможно, база или зарядное устройство расположены слишком близко. Отодвиньте их как можно дальше.</p>

10. Производитель

Уважаемые покупатели!

Обратите внимание, что технические характеристики, дизайн и алгоритмы работы устройства могут быть изменены без предварительного уведомления! Все иллюстрации, приведенные в данной инструкции, являются схематическими изображениями объектов и могут отличаться от их реального внешнего вида.

Производитель устанавливает срок службы изделия 5 лет.



Производитель :

HONGKONG FLATT CORP.,
Ltd., Китай, No.6-206#, BUILDING №2,
EAST OF XINTIANDI JIANGDONG
DISTRICT, NINGBO ZHEJIANG PRO-
VINCE, CHINA



Для уточнения адреса и телефона сервисного центра в вашем городе звоните по телефону информационного центра Rolsen Electronics **8-800-200-5601** (звонок по России бесплатный).

Подробную информацию о **сервисных центрах** можно найти на официальном сайте компании **www.rolsen.ru**.

Сделано в Китае.



(Утилизация отходов производства электрического и электронного оборудования)

Символ зачеркнутой мусорной корзины говорит о том, что после завершения срока эксплуатации данное изделие нельзя выбрасывать вместе с обычным хозяйственным мусором. Для предотвращения вреда окружающей среде и здоровью людей от неконтролируемой ликвидации отходов, не выбрасывайте данное изделие вместе с обычным мусором и утилизируйте его с ответственностью, необходимой для повторного использования материальных ресурсов. Частным лицам для получения информации о правилах утилизации на их территории необходимо связаться с отделом утилизации отходов местного органа управления.