

EN

RU

UK

KK



Multicooker Spherical bowl 55 in 1

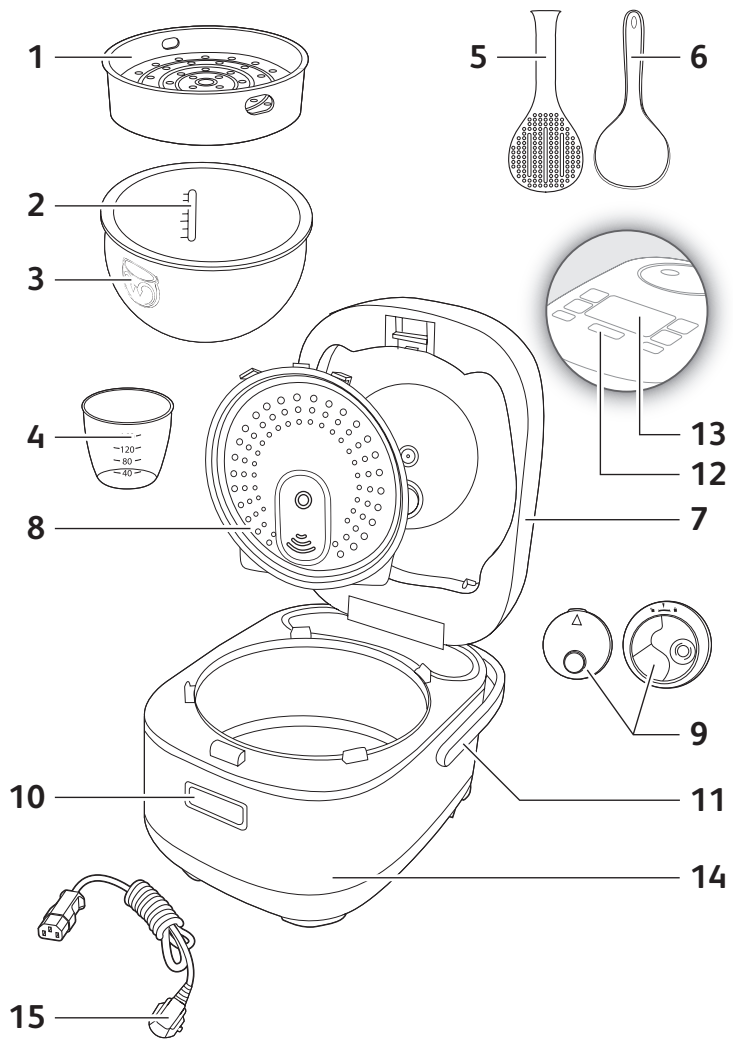



Fig.1



Fig.2

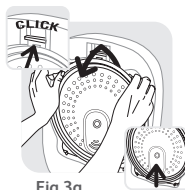

Fig.3a



Fig.3b



Fig.4



Fig.5



Fig.6

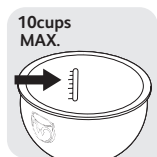

Fig.7



Fig.8



Fig.9



Fig.10



Fig.11

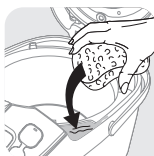

Fig.12



Fig.13



Fig.14



Fig.15

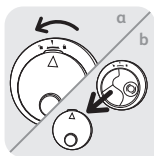

Fig.16

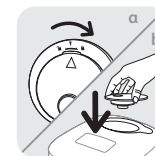

Fig.17



Fig.18

КНОПКИ ПАНЕЛИ УПРАВЛЕНИЯ

12

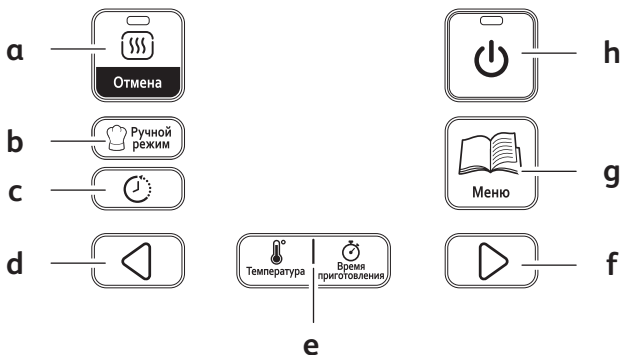

ИНДИКАТОРЫ ФУНКЦИЙ

13

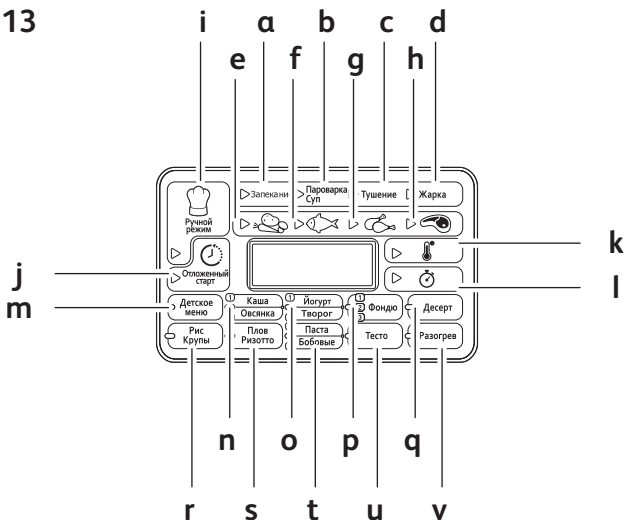

ОПИСАНИЕ

- 1** Паровая корзина
- 2** Мерная шкала для воды и риса
- 3** Съёмная чаша из нержавеющей стали
- 4** Мерная чашка
- 5** Ложка для риса
- 6** Суповая ложка
- 7** Крышка
- 8** Съёмная внутренняя крышка
- 9** Клапан микро-давления
- 10** Кнопка открытия крышки
- 11** Ручка
- 12** Панель управления
 - a** Кнопка «Подогрев/Отмена»
 - b** Кнопка «Ручной режим»
 - c** Кнопка «Отложенный старт»
 - d** Кнопка «<»
 - e** Кнопка «Температура/Время приготовления»
 - f** Кнопка «>»
 - g** Кнопка «Меню»
 - h** Кнопка «Старт»
- 13** Индикаторы функция приготовления:
 - a** Запекание
 - b** Пароварка/Суп
 - c** Тушение
 - d** Жарка
 - e** Овощи
 - f** Рыба
 - g** Птица
 - h** Мясо
 - i** Ручной режим
 - j** Отложенный старт
 - k** Температура
 - l** Время
 - m** Детское меню
 - n** Каша/Овсянка
 - o** Йогурт/Творог
 - p** Фондю
 - q** Десерт
 - r** Рис/Крупы
 - s** Плов/Ризотто
 - t** Паста/Бобовые
 - u** Тесто
 - v** Разогрев
- 14** Корпус
- 15** Кабель питания

RU

ПЕРЕД ПЕРВЫМ ИСПОЛЬЗОВАНИЕМ

Распакуйте устройство.

- Извлеките устройство из упаковки и распакуйте все принадлежности и печатные документы.
- Откройте крышку, нажав кнопку открытия на корпусе устройства (Рис. 1).

Внимательно прочитайте инструкции и всегда следуйте им при использовании устройства.

Очистите устройство.

- Извлеките чашу (Рис. 2), внутреннюю крышку и клапан давления (Рис. 3а и 3б).
- Очистите чашу, клапан и внутреннюю крышку при помощи губки и моющего средства.
- Протрите корпус прибора и крышку влажной тканью.
- Дайте высохнуть.
- Поместите все элементы обратно в исходное положение. Установите внутреннюю крышку в правильное положение на верхней крышке устройства. Затем вставьте внутреннюю крышку между 2 креплениями и нажмите на нее в направлении верхней крышки до момента фиксации. Установите отделяемый шнур в гнездо, расположенное на корпусе прибора.

ДЛЯ УСТРОЙСТВА И ВСЕХ ФУНКЦИЙ

- Тщательно протрите наружную часть чаши (особенно основание). Убедитесь в отсутствии остатков пищи или жидкости снизу чаши и на нагревательном элементе (Рис. 5).
- Поместите чашу в прибор, убедившись, что она установлена правильно (Рис. 6).
- Убедитесь в надлежащей установке внутренней крышки.
- Закройте крышку до момента «щелчка».
- Вставьте шнур питания в гнездо на основании мультиварки, а затем подключите его к сетевой розетке. Устройство издаст продолжительный звук «Бип», и на мгновение на панели управления загорятся все индикаторы. Затем на экранном дисплее появится знак «----», все индикаторы погаснут. Прибор переведен в состояние готовности, Вы можете выбрать функции меню по Вашему желанию.

- Не дотрагивайтесь до нагревательного элемента, когда прибор включен в розетку или после приготовления пищи. Не переносите прибор в процессе работы или непосредственно после приготовления пищи.
- Данный прибор предназначен исключительно для использования внутри помещения.

Никогда не кладите руку на отверстие для выхода пара в процессе приготовления пищи, поскольку существует опасность получения ожога (Рис. 10).

После начала процесса приготовления пищи, если Вы хотите поменять ошибочно установленную программу приготовления, нажмите на клавишу «KEEP WARM/CANCEL» [ПОДДЕРЖАНИЕ ТЕПЛА/ОТМЕНА] и заново выберите необходимую функцию.

Используйте только внутренний чашу, поставляемую в комплекте.

Не наливайте воду и не кладите ингредиенты в прибор без установленной в него чаши.

Максимальное количество воды + ингредиентов не должно превышать самую высокую отметку внутри чаши (Рис. 7).

ТАБЛИЦА ПРОГРАММ ПРИГОТОВЛЕНИЯ

Программа	Автоматическая	Ручная	Тип продукта	Время уключено	Время приготовления		Отложенный старт		Температура (°С)		Положение крышки		
					Шаг регулировки, мин.	Шаг регулировки, мин.	Диапазон	Шаг регулировки, мин.	По умолчанию		Закрыта	Открыта	
									Диапазон	Диапазон			
Запекание	4	4	Овоши Рыба Птица	25 мин 20 мин 40 мин	5-120 мин	5	Время приготовления – 24ч	140	100/120/ 140/160	*	*	*	
					5-120 мин								
					5-120 мин								
Паровары/Суп	4	4	Овоши Рыба Птица	45 мин 50 мин 60 мин	5-180 мин	5	Время приготовления – 24ч	100	-	*	*	*	
					5-180 мин								
					5-180 мин								
Тушение	4	2	Овоши Рыба Птица	60 мин 25 мин 1 ч 30 мин	20 мин - 9 ч	5	Время приготовления – 24ч	100	90/100	*	*	*	
					20 мин - 9 ч								
					20 мин - 9 ч								
Жарка	4	6	Овоши Рыба Птица	12 мин 10 мин 15 мин	5-90 мин	1	-	-	160	*	*	*	
					20 мин								
					20 мин								
Детское меню	1	-	Р1 - Молоко Р2 - Овсянка Р1 - Йогурт	45 мин 25 мин 15 мин	5-120 мин	5	Время приготовления – 24ч	100	100/110/ 120/130/ 140/150/ 160	*	*	макс. 1 ч	
					5-120 мин								
					5-120 мин								
Йогурт/Пюре	2	2	Р1 - Йогурт Р2 - Пюре	8 ч 40 мин	1-24 ч	30	-	-	38	*	*	*	
					30-120 мин								
					30-120 мин								
Фондю	3	3	Р1 - Азиатское Р2 - Сырное Р3 - Шоколадное	40 мин 40 мин 20 мин	10-120 мин	5	-	-	100	100	*	*	
					10-120 мин								
					10-60 мин								
Десерт	7	7	Рис/Курлы Пюре/Разгто Паста/Бобовые Разогрев Тесто	45 мин 8 60 мин 20 мин 30 мин	5-240 мин	5	Время приготовления – 24ч	140	100/110/ 120/130 140/160/ 160	*	*	*	
					5-240 мин								
					5-240 мин								
Ручной режим	3	3	Ручной режим	1 мин - 9 ч	1 мин - 9 ч	1	Время приготовления – 24ч	75	-	*	*	*	
					1 мин - 9 ч								
					1 мин - 9 ч								
Подогрев Программы ВСЕГО	30	25	-	-	-	-	-	-	-	-	-	-	
													30
													25

Функция поддержания тепла доступна на Ручном режиме только в том случае, если она есть в режиме, на основе которой производились собственные настройки. Например, если модификации производились на основе режима «Йогурт», где функция автоматического подогрева не активируется, она не будет также доступна на данном ручном режиме.

КНОПКА «МЕНЮ»

- В режиме ожидания нажимайте кнопку «Меню», чтобы переключаться между следующими функциями: Запекание -> Пароварка/Суп -> Тушение -> Жарка -> Детское меню -> Каша/Овсянка-> Йогурт/Творог -> Фондю -> Десерт -> Рис/Крупы -> Плов/Ризотто -> Паста/Бобовые -> Тесто -> Разогрев -> Подогрев.
- На экране отображается время приготовления по умолчанию для каждой функции (кроме Рис/Крупы, Плов/Ризотто). Индикатор кнопки «Старт» начнет мигать и загорится выбранный ранее режим.

Примечание.

Чтобы отключить функцию звукового сигнала, нажмите и удерживайте кнопку «Меню» в течение 5 секунд.

Чтобы включить функцию звукового сигнала, еще раз нажмите кнопку «Меню».

ФУНКЦИЯ «ЗАПЕКАНИЕ»

- Добавьте небольшое количество масла или воды в чашу, затем положите пищу.
- Нажмите кнопку «Меню», чтобы выбрать функцию «Запекание». На экране появится время приготовления по умолчанию, индикатор кнопки «Старт» начнет мигать красным. Затем нажимайте кнопку «<>» или «>», чтобы выбрать тип продукта: Овощи, Рыба, Птица или Мясо.
- Нажмите кнопку «Температура/Время приготовления», чтобы активировать функцию настройки времени, затем нажимайте кнопки «<>» и «>», чтобы изменять значение времени приготовления. Снова нажмите кнопку «Температура/Время приготовления», чтобы при помощи кнопок «<>» и «>» изменить температуру приготовления пищи.
- Нажмите кнопку «Старт». Мультиварка перейдет в режим приготовления «Запекание», индикатор кнопки «Старт» начнет светиться и на экране отобразится оставшееся время приготовления. Мультиварка издаст звуковой сигнал после того, как будет достигнута выбранная температура.

- После окончания приготовления устройство издаст три коротких звуковых сигнала, затем мультиварка перейдет в режим подогрева. Индикатор функции «Подогрев» начнет светиться, а на экране начнется отсчет времени подогрева.

ФУНКЦИЯ «ПАРОВАРКА/СУП»

- Нажмите кнопку «Меню», чтобы выбрать функцию «Пароварка/Суп». На экране появится время приготовления по умолчанию, индикатор кнопки «Старт» начнет мигать красным. Затем нажимайте кнопку «<>» или «>», чтобы выбрать тип продукта: Овощи, Рыба, Птица или Мясо.
- Нажмите кнопку «Температура/Время приготовления», чтобы активировать функцию настройки времени, затем нажимайте кнопки «<>» и «>», чтобы изменять значение времени приготовления.
- Нажмите кнопку «Старт». Мультиварка перейдет в режим приготовления «Пароварка/Суп», индикатор кнопки «Старт» начнет светиться и на экране отобразится оставшееся время приготовления.
- После окончания приготовления устройство издаст три коротких звуковых сигнала, затем мультиварка перейдет в режим подогрева. индикатор функции «Подогрев» начнет светиться, а на экране начнется отсчет времени подогрева.

Рекомендации для функции пароварки

- Необходимо поддерживать надлежащее количество воды, уровень которой всегда должен быть ниже паровой корзины. Превышение этого уровня (максимальный 2,5 л) может привести к вытеканию жидкости в процессе использования. Отметка 2 стакана внутри чаши соответствует примерно 1 литру воды.
- Приблизительное время приготовления в режиме пароварки составляет 1 ч 30 мин для 2 л воды и 45 мин для 1 л воды.
- Поместите паровую корзину на чашу (Рис. 4).
- Положите ингредиенты в корзину.

ФУНКЦИЯ «ТУШЕНИЕ»

- Нажмите кнопку «Меню», чтобы выбрать функцию «Тушение». На экране появится время приготовления по умолчанию, индикатор кнопки «Старт» начнет мигать красным. Затем нажимайте кнопку «<>» или «>», чтобы выбрать тип продукта: Овощи, Рыба, Птица или Мясо.

- Нажмите кнопку «Температура/Время приготовления», чтобы активировать функцию настройки времени, затем нажимайте кнопки «<» и «>», чтобы изменять значение времени приготовления. Снова нажмите кнопку «Температура/Время приготовления», чтобы при помощи кнопок «<» и «>» изменить температуру приготовления пищи.
- Нажмите кнопку «Старт». Мультиварка перейдет в режим приготовления «Тушение», индикатор кнопки «Старт» начнет светиться и на экране отобразится оставшееся время приготовления.
- После окончания приготовления устройство издаст три коротких звуковых сигнала, затем мультиварка перейдет в режим подогрева. индикатор функции «Подогрев» начнет светиться, а на экране начнется отсчет времени подогрева.

ФУНКЦИЯ «ЖАРКА»

- Нажмите кнопку «Меню», чтобы выбрать функцию «Жарка». На экране появится время приготовления по умолчанию, индикатор кнопки «Старт» начнет мигать красным. Затем нажимайте кнопку «<» или «>», чтобы выбрать тип продукта: Овощи, Рыба, Птица или Мясо.
- Нажмите кнопку «Температура/Время приготовления», чтобы активировать функцию настройки времени, затем нажимайте кнопки «<» и «>», чтобы изменять значение времени приготовления. Снова нажмите кнопку «Температура/Время приготовления», чтобы при помощи кнопок «<» и «>» изменить температуру приготовления пищи.
- Нажмите кнопку «Старт». Мультиварка перейдет в режим приготовления «Жарка», индикатор кнопки «Старт» начнет светиться и на экране отобразится оставшееся время приготовления. Мультиварка издаст звуковой сигнал после того, как будет достигнута выбранная температура.
- После окончания приготовления устройство издаст три коротких звуковых сигнала, затем мультиварка перейдет в режим подогрева. индикатор функции «Подогрев» начнет светиться, а на экране начнется отсчет времени подогрева.

Примечание. При приготовлении пищи в данном режиме в мультиварке всегда должны быть продукты и масло. Если в мультиварке находится только масло, это может привести к возникновению неисправностей и риску перегрева прибора.

ФУНКЦИЯ «ДЕТСКОЕ МЕНЮ»

- Данная функция предназначена для приготовления детского питания с использованием небольшого количества воды для того, чтобы пища была оптимальной консистенции для ребенка.
- Нажмите кнопку «Меню», чтобы выбрать функцию «Детское меню». На экране появится время приготовления по умолчанию, индикатор кнопки «Старт» начнет мигать красным.
- Нажмите кнопку «Температура/Время приготовления», чтобы активировать функцию настройки времени, затем нажимайте кнопки «<» и «>», чтобы изменять значение времени приготовления.
- Нажмите кнопку «Старт». Мультиварка перейдет в режим приготовления «Детское меню», индикатор кнопки «Старт» начнет светиться и на экране отобразится оставшееся время приготовления.
- После окончания приготовления устройство издаст три коротких звуковых сигнала, затем мультиварка перейдет в режим подогрева. индикатор функции «Подогрев» начнет светиться, а на экране начнется отсчет времени подогрева.
- Из соображений обеспечения безопасности приготовленной пищи, тепло может поддерживаться всего 1 час.

Примечание. Детское питание необходимо употребить в пищу не позже, чем через 1 час после приготовления.

ФУНКЦИЯ «КАША/ОВСЯНКА»

- Нажмите кнопку «Меню», чтобы выбрать функцию «Каша». На экране появится время приготовления по умолчанию, индикатор кнопки «Старт» начнет мигать красным.
- На светодиодном дисплее появится значок «P1», указывающий на выбранную функцию.
- Нажимайте кнопки «<» и «>», чтобы сменить тип функции на «P2» для активации функции «Овсянка».

ФУНКЦИЯ «P1 — КАША»

- Нажмите кнопку «Температура/Время приготовления», чтобы активировать функцию настройки времени, затем нажимайте кнопки «<» и «>», чтобы изменять значение времени приготовления.
- Нажмите кнопку «Старт». Мультиварка перейдет в режим приготовления «Каша», индикатор кнопки «Старт» начнет светиться и на экране отобразится оставшееся время приготовления.

- После окончания приготовления устройство издаст три коротких звуковых сигнала, затем мультиварка перейдет в режим подогрева. индикатор функции «Подогрев» начнет светиться, а на экране начнется отсчет времени подогрева.

ФУНКЦИЯ «P2 — ОВСЯНКА»

- Нажмите кнопку «Температура/Время приготовления», чтобы активировать функцию настройки времени, затем нажимайте кнопки «<» и «>», чтобы изменять значение времени приготовления.
- Нажмите кнопку «Старт». Мультиварка перешла в режим приготовления «Каша», индикатор кнопки «Старт» начнет светиться и на экране отобразится оставшееся время приготовления.
- После окончания приготовления устройство издаст три коротких звуковых сигнала, затем мультиварка перейдет в режим подогрева. индикатор функции «Подогрев» начнет светиться, а на экране начнется отсчет времени подогрева.

ФУНКЦИЯ «ЙОГУРТ/ТВОРОГ»

- Нажмите кнопку «Меню», чтобы выбрать функцию «Йогурт». На экране появится время приготовления по умолчанию, индикатор кнопки «Старт» начнет мигать красным.
- На светодиодном дисплее появится значок «P1», указывающий на выбранную функцию.
- Нажимайте кнопки «<» и «>», чтобы сменить тип функции на «P2» для активации функции «Творог».

ФУНКЦИЯ «P1 — ЙОГУРТ»

- Нажмите кнопку «Температура/Время приготовления», чтобы активировать функцию настройки времени, затем нажимайте кнопки «<» и «>», чтобы изменять значение времени приготовления.
- Нажмите кнопку «Старт». Мультиварка перейдет в режим приготовления «Йогурт», индикатор кнопки «Старт» начнет светиться и на экране отобразится оставшееся время приготовления.
- После завершения процесса приготовления устройство издаст три коротких звуковых сигнала.

После приготовления с использованием данной функции режим подогрева не активизируется.

Данная функция используется для приготовления йогуртов в огнеупорных стеклянных контейнерах.

ВЫБОР ИНГРЕДИЕНТОВ ДЛЯ ЙОГУРТА

Какое молоко следует использовать?

Все наши рецепты (за исключением отдельно обозначенных случаев) готовятся с применением коровьего молока. Вы можете использовать растительное молоко, например соевое, а также овечье или козье, но в этом случае плотность йогурта будет меняться в зависимости от используемого молока. Непастеризованное молоко или молоко с длительным сроком хранения, а также все вышеописанные виды молока, подходят для использования в данном приборе:

- **Стерилизованное молоко с длительным сроком хранения:** При употреблении ультрапастеризованного молока йогурт будет более плотным. При использовании обезжиренного молока йогурт будет менее плотным. Однако, Вы можете использовать обезжиренное молоко и добавить один или два стаканчика сухого молока.
- **Пастеризованное молоко:** при использовании этого молока йогурт получается более сливочным, с небольшой пленкой сверху.
- **Непастеризованное молоко (фермерское молоко):** его следует прокипятить продолжительное время. После кипячения молоко необходимо охладить, прежде чем использовать его в приборе. Не рекомендуется производить культивирование, используя йогурт, приготовленный на непастеризованном молоке.
- **Сухое молоко:** при использовании сухого молока получится очень сливочный йогурт. Следуйте инструкциям, приведенным на упаковке производителя.

Выбирайте цельное, лучше ультрапастеризованное молоко с длительным сроком хранения.

Непастеризованное (свежее) молоко или пастеризованное молоко следует прокипятить, а затем охладить и удалить пленку.

Ферменты

для йогурта

Йогурт в мультиварки можно приготовить на основе:

- Одно купленного в магазине **натурального йогурта** с как можно более длительным сроком хранения; с более активным ферментом йогурт получится более густым.
- **Закваски для йогурта.** В этом случае соблюдайте указанное в инструкциях к ферменту время активации. Вы можете найти эти ферменты в супермаркетах, аптеках и в определенных магазинах здорового питания.

- Одного из Ваших **недавно приготовленных йогуртов** – он должен быть натуральным и приготовленным недавно. Это называется культивирование. После пяти операций культивирования использованный йогурт теряет активные ферменты и, следовательно, его структура может стать менее плотной. Затем необходимо будет начать процесс заново, используя купленный в магазине йогурт или закваску.

Если Вы прокипятили молоко, прежде чем добавить фермент, подождите, пока оно остынет до комнатной температуры.

Слишком высокая температура может разрушить свойства фермента.

Время ферментации

- Для йогурта необходимо от 6 до 12 часов ферментации, в зависимости от базовых ингредиентов ингредиентов и желаемого результата. После завершения приготовления йогурта его необходимо поместить в холодильник минимум на 4 часа. Он может храниться в холодильнике максимум 7 дней.

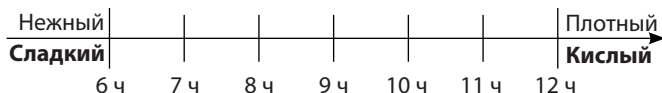

ФУНКЦИЯ «P1 — ТВОРОГ»

При приготовлении творога в качестве основы желательно выбирать кефир, но можно также использовать молоко.

- Нажмите кнопку «Меню», чтобы выбрать функцию «Творог». На экране появится время приготовления по умолчанию, индикатор кнопки «Старт» начнет мигать красным.
- Нажмите кнопку «Температура/Время приготовления», чтобы активировать функцию настройки времени, затем нажимайте кнопки «<» и «>», чтобы изменять значение времени приготовления.
- Нажмите кнопку «Старт». Мультиварка перейдет в режим приготовления «Творог», индикатор кнопки «Старт» начнет светиться и на экране отобразится оставшееся время приготовления.

ФОНДЮ

- Нажмите кнопку «Меню», чтобы выбрать функцию «Фондю». На экране появится время приготовления по умолчанию, индикатор кнопки «Старт» начнет мигать красным.
- На светодиодном дисплее появится значок «P1», указывающий на выбранную функцию.
- Нажимайте кнопки «<» и «>», чтобы сменить тип функции на «P2» или «P3».
- Функция P1 — азиатское фондю (кипячение воды).
- Функция P2 — сырное фондю.
- Функция P3 — шоколадное фондю.

ФУНКЦИЯ «P1 — АЗИАТСКОЕ ФОНДЮ»

Температура чаши настраивается до 100°C.

- Нажмите кнопку «Температура/Время приготовления», чтобы активировать функцию настройки времени, затем нажимайте кнопки «<» и «>», чтобы изменять значение времени приготовления.

ФУНКЦИЯ «P2 — СЫРНОЕ ФОНДЮ»

Температура чаши настраивается до 90°C в процессе приготовления в течение соответствующего времени.

- Нажмите кнопку «Температура/Время приготовления», чтобы активировать функцию настройки времени, затем нажимайте кнопки «<» и «>», чтобы изменять значение времени приготовления.
- Во время повышения температуры смешайте сыр с вином, чтобы сделать фондю однородным.
- После завершения приготовления мультиварка издаст 3 коротких звуковых сигнала и перейдет в режим подогрева для сырного фондю.

ФУНКЦИЯ «P3 — ШОКОЛАДНОЕ ФОНДЮ»

Температура чаши настраивается до 55°C в процессе приготовления в течение соответствующего времени, чтобы шоколад расплавился.

- Нажмите кнопку «Температура/Время приготовления», чтобы активировать функцию настройки времени, затем нажимайте кнопки «<» и «>», чтобы изменять значение времени приготовления.
- Во время приготовления смешивайте шоколад с кремом или молоком, чтобы сделать фондю однородным.
- После завершения времени приготовления мультиварка перейдет в режим подогрева для шоколадного фондю.

ФУНКЦИЯ «ДЕСЕРТ»

- Нажмите кнопку «Меню», чтобы выбрать функцию «Десерт». На экране появится время приготовления по умолчанию, индикатор кнопки «Старт» начнет мигать красным.
- Нажмите кнопку «Температура/Время приготовления», чтобы активировать функцию настройки времени, затем нажимайте кнопки «<» и «>», чтобы изменять значение времени приготовления. Снова нажмите кнопку «Температура/Время приготовления», чтобы при помощи кнопок «<» и «>» изменить температуру приготовления пищи.
- Нажмите кнопку «Старт». Мультиварка перейдет в режим приготовления «Десерт», индикатор кнопки «Старт» начнет светиться и на экране отобразится оставшееся время приготовления.

RU

ФУНКЦИЯ «РИС/КРУПЫ»

- Насыпьте необходимое количество риса в чашу, используя прилагаемый мерный стакан (Рис. 8). Затем залейте холодной водой до соответствующей отметки шкалы на чаше мультиварки (Рис. 9).
- Закройте крышку.

Примечание. Всегда сначала засыпайте рис, в противном случае будет слишком много воды.

- Нажмите кнопку «Меню», чтобы выбрать функцию «Рис/Крупы». На дисплее отобразится « », индикатор кнопки «Старт» начнет мигать. Затем нажмите кнопку «Старт». Мультиварка перейдет в режим приготовления «Рис/Крупы», индикатор кнопки «Старт» начнет светиться, а экран начнет мигать.
- После окончания приготовления устройство издаст три коротких звуковых сигнала, затем мультиварка перейдет в режим подогрева. индикатор функции «Подогрев» начнет светиться, а на экране начнется отсчет времени подогрева.

ФУНКЦИЯ «ПЛОВ/РИЗОТТО»

- Нажмите кнопку «Меню», чтобы выбрать функцию «Плов/Ризотто». На дисплее отобразится « », индикатор кнопки «Старт» начнет мигать. Затем нажмите кнопку «Старт». Мультиварка перейдет в режим приготовления «Плов/Ризотто», индикатор кнопки «Старт» начнет светиться, а экран начнет мигать по периметру.

- После окончания приготовления устройство издаст три коротких звуковых сигнала, затем мультиварка перейдет в режим подогрева. индикатор функции «Подогрев» начнет светиться, а на экране начнется отсчет времени подогрева.

РЕКОМЕНДАЦИИ ПО ПРИГОТОВЛЕНИЮ РИСА (для функций «Рис/Крупы» и «Плов/Ризотто»)

- Перед приготовлением отмерьте количество риса мерной чашкой и промойте его (за исключением риса для ризотто).
- Положите промытый рис в устройство и равномерно распределите его по всей поверхности дна чаши. Наполните миску водой до соответствующего уровня (деления шкалы в чаше).
- Когда рис будет готов, включится индикатор подогрева. Перемешайте рис и оставьте его в мультиварке еще на несколько минут, чтобы получить идеальный рассыпчатый рис.

Рекомендации по приготовлению риса приведены в таблице ниже.

РУКОВОДСТВО ПО ПРИГОТОВЛЕНИЮ БЕЛОГО РИСА — 10 ЧАШЕК			
Мерные чашки	Вес риса	Уровень воды в миске (+ рис)	Кол-во порций
2	300 гр	отметка «2 чашки»	3-4 порции
4	600 гр	отметка «4 чашки»	5-6 порций
6	900 гр	отметка «6 чашек»	8-10 порций
8	1200 гр	отметка «8 чашек»	13-14 порций
10	1500 гр	отметка «10 чашек»	16-18 порций

Время и температура для приготовления риса выставляются автоматически.

Помните, что процесс состоит из 7 шагов:

Разогрев => Впитывание воды => Быстрое повышение температуры
=> Варка => Выпаривание воды => Тушение риса => Подогрев.

Время приготовления зависит от количества и типа риса.

ФУНКЦИЯ «ПАСТА/БОБОВЫЕ»

- Нажмите кнопку «Меню», чтобы выбрать функцию «Паста/Бобовые». На экране появится время приготовления по умолчанию, индикатор кнопки «Старт» начнет мигать красным.

- На светодиодном дисплее появится значок «P1», указывающий на выбранную функцию.
- Нажимайте кнопки «<» и «>», чтобы сменить тип функции на «P2».
- Функция P1 — Паста.
- Функция P2 — Бобовые.

ФУНКЦИЯ «P1 — ПАСТА»

Во время приготовления макарон крышка должна быть открыта.

- Для приготовления пасты важно дождаться, пока вода достигнет нужной температуры, прежде чем добавлять макаронные изделия.
- Нажмите кнопку «Меню», чтобы выбрать функцию «Паста». На экране появится время приготовления по умолчанию, индикатор кнопки «Старт» начнет мигать красным.
- Нажмите кнопку «Температура/Время приготовления», чтобы активировать функцию настройки времени, затем нажимайте кнопки «<» и «>», чтобы изменять значение времени приготовления.
- Нажмите кнопку «Старт». Мультиварка перейдет в режим приготовления «Паста», индикатор кнопки «Старт» начнет светиться и на экране отобразится оставшееся время приготовления.
- Мультиварка издаст звуковой сигнал, когда температура воды достигнет нужного значения. Добавьте в воду макароны и снова нажмите кнопку «Старт», чтобы запустить таймер. Если не нажать кнопку «Старт», отсчет времени приготовления не начнется, а мультиварка будет поддерживать нужную температуру воды.
- После завершения процесса приготовления устройство издаст три коротких звуковых сигнала.

Примечание. После приготовления с использованием данной функции режим подогрева не активизируется.

ФУНКЦИЯ «P2 — БОБОВЫЕ»

- Нажмите кнопку «Температура/Время приготовления», чтобы активировать функцию настройки времени, затем нажимайте кнопки «<» и «>», чтобы изменять значение времени приготовления.
- Нажмите кнопку «Старт». Мультиварка перешла в режим приготовления «Бобовые», индикатор кнопки «Старт» начнет светиться и на экране отобразится оставшееся время приготовления.
- После окончания приготовления устройство издаст три коротких звуковых сигнала, затем мультиварка перейдет в режим подогрева. индикатор функции «Подогрев» начнет светиться, а на экране начнется отсчет времени подогрева.

ФУНКЦИЯ «ТЕСТО»

Данная функция предназначена для поднятия теста при 40°C после ручного замешивания и перед запеканием.

- Нажмите кнопку «Меню», чтобы выбрать функцию «Тесто». На экране появится время приготовления по умолчанию, индикатор кнопки «Старт» начнет мигать красным.
- Нажмите кнопку «Температура/Время приготовления», чтобы активировать функцию настройки времени, затем нажимайте кнопки «<» и «>», чтобы изменять значение времени приготовления.
- Нажмите кнопку «Старт». Мультиварка перейдет в режим приготовления «Тесто», индикатор кнопки «Старт» начнет светиться и на экране отобразится оставшееся время приготовления.
- Рекомендации по расстойке теста (Тесто)
 - Поместите тесто в чашу, закройте крышку и выберите функцию «Тесто»
 - После того, как тесто поднимется, можно использовать функцию «Запекание» при 160°C на 20-23 минуты. Затем переверните его на другую сторону и готовьте еще 23 минуты (в зависимости от количества ингредиентов).

ФУНКЦИЯ «РАЗОГРЕВ»

Данная функция предназначена только для разогревания уже готовой пищи.

- Нажмите кнопку «Меню», чтобы выбрать функцию «Разогрев». На экране появится время приготовления по умолчанию, индикатор кнопки «Старт» начнет мигать красным.
- Нажмите кнопку «Температура/Время приготовления», чтобы активировать функцию настройки времени, затем нажимайте кнопки «<» и «>», чтобы изменять значение времени приготовления.
- Нажмите кнопку «Старт». Мультиварка перейдет в режим приготовления «Разогрев», индикатор кнопки «Старт» начнет светиться и на экране отобразится оставшееся время разогрева.
- После окончания приготовления устройство издаст три коротких звуковых сигнала, затем мультиварка перейдет в режим подогрева. индикатор функции «Подогрев» начнет светиться, а на экране начнется отсчет времени подогрева.

ВНИМАНИЕ!

Холодная пища не должна занимать более 1/2 объема мультиварки. Если пищи слишком много, она не сможет прогреться надлежащим образом. Повторное использование функции разогрева или наличие слишком малого количества пищи может привести к подгоранию и образованию твердой корки снизу.

Не рекомендуется разогревать густую кашу, иначе она может стать вязкой.

Не разогревайте долго хранящуюся холодную пищу, чтобы избежать появления неприятного запаха.

ФУНКЦИЯ «ПОДОГРЕВ/ОТМЕНА»

Данная кнопка управляет двумя различными функциями: Подогрев и Отмена.

1. ФУНКЦИЯ «ПОДОГРЕВ»**1.1 Ручное включение функции подогрева.**

Нажмите кнопку «Подогрев/Отмена», чтобы включить функцию вручную, индикатор «Подогрев/Отмена» начнет светиться и мультиварка перейдет в режим подогрева.

1.2 Автоматическое включение функции подогрева.

Мультиварка автоматически переходит в режим подогрева после окончания процесса приготовления (функция недоступна для некоторых программ приготовления). Устройство издаст три коротких звуковых сигнала, затем мультиварка перейдет в режим подогрева. Индикатор функции «Подогрев» начнет светиться, а на экране начнется отсчет времени подогрева.

Если необходимо заранее отменить функцию автоматического подогрева до начала процесса приготовления, нажмите и удерживайте кнопку «Подогрев» в течение 5 секунд перед запуском процесса приготовления.

Если необходимо снова активировать функцию автоматического подогрева, снова нажмите и удерживайте кнопку «Подогрев» в течение 5 секунд.

2. ФУНКЦИЯ «ОТМЕНА»

Нажмите кнопку «Подогрев/Отмена», чтобы отменить все установленные параметры и перевести устройство в режим ожидания. Для избежания изменения вкусовых свойств продуктов, пожалуйста, ограничьте время поддержания тепла в течение 12 часов.

ФУНКЦИЯ «РУЧНОЙ РЕЖИМ»

- Функция «Ручной режим» предназначена для сохранения любимых рецептов.
- Можно выбрать функцию **Ручной режим 1**, **Ручной режим 2** или комбинацию **Ручной режим 1** и **Ручной режим 2**.
- В режиме ожидания выберите нужную функцию режима «Ручной режим». Мультиварка активирует режим «Ручной режим», на экране отобразится время приготовления по умолчанию, а индикатор «Старт» начнет мигать.
- 2 возможности настроек для режима «Ручной режим»: если вы хотите установить фиксированную температуру и время для вашей программы, нажмите кнопку «Температура/Время», чтобы изменить настройки.
- Если вы хотите использовать автоматические программы мультиварки в качестве основы для создания своей программы, нажмите кнопку «Меню» и выберите желаемую программу приготовления. После выбора программы можно изменить ее настройки при помощи кнопки «Температура/Время».
- После окончания приготовления устройство издаст три коротких звуковых сигнала, затем мультиварка перейдет в режим подогрева. индикатор функции «Подогрев» начнет светиться, а на экране начнется отсчет времени подогрева.

Примечание.

Некоторые программы приготовления являются полностью автоматическими, поэтому температура и/или время приготовления не могут быть отрегулированы.

Мультиварка запоминает последнюю температуру и время приготовления в настройках режима «Ручной режим» для следующего использования.

Чтобы сбросить память настроек, нажмите и удерживайте 8 секунд кнопку функции «Ручной режим».

Для безопасности устройства существуют ограничения настройки температуры и времени в режиме «Ручной режим»: 40-100°C, время приготовления от 1 минуты до 9 часов; 105-160°C, время приготовления от 1 минуты до 9 часов.

ФУНКЦИЯ «ОТЛОЖЕННЫЙ СТАРТ»

- Прежде чем использовать функцию отсрочки старта, выберите программу и время приготовления. Затем нажмите кнопку «Отложенный старт» и установите время задержки.

- **Время задержки соответствует времени окончания процесса приготовления.**
- Время задержки по умолчанию изменяется в зависимости от выбранного времени приготовления. Диапазон времени задержки составляет от 1 до 24 часов.
- Каждое нажатие кнопок «<<» и «>>» увеличивает или уменьшает время отсрочки старта.
- После установки времени задержки нажмите кнопку «Старт», чтобы перейти в режим приготовления. Индикатор «Старт» будет светиться, а на экране будет отображаться выбранное время.

ФУНКЦИЯ ИЗМЕНЕНИЯ ВРЕМЕНИ ПРИГОТОВЛЕНИЯ

- Прежде чем использовать функцию изменения времени, выберите программу и время приготовления. Затем нажмите кнопку «Температура/Время» и установите время приготовления. Каждое нажатие кнопок «<<» и «>>» увеличивает или уменьшает время приготовления.
- После установки времени приготовления нажмите кнопку «Старт», чтобы перейти в режим приготовления. Индикатор «Старт» будет светиться.
- Время приготовления после запуска отсрочки старта можно увидеть, если нажать кнопку «Температура/Время приготовления».
- **Время приготовления можно изменять в процессе приготовления при помощи кнопки «Температура/Время приготовления».** После выбора времени приготовления и бездействия в течение 5 секунд мультиварка сохранит новые настройки приготовления пищи.

ФУНКЦИЯ ИЗМЕНЕНИЯ ТЕМПЕРАТУРЫ ПРИГОТОВЛЕНИЯ

- Прежде чем использовать функцию температуры, выберите программу и время приготовления. Затем нажмите кнопку «Температура/Время» и установите температуру. Время температура приготовления по умолчанию изменяется в зависимости от выбранной программы приготовления. Каждое нажатие кнопок «<<» и «>>» увеличивает или уменьшает температуру.
- После установки температуры нажмите кнопку «Старт», чтобы перейти в режим приготовления. Индикатор «Старт» будет светиться.
- **Температуру можно изменять в процессе приготовления при помощи кнопки «Температура/Время приготовления».** После выбора температуры приготовления и бездействия в течение 5 секунд мультиварка сохранит новые настройки приготовления пищи.

ПОСЛЕ ОКОНЧАНИЯ ПРИГОТОВЛЕНИЯ

- Откройте крышку (Рис. 1).
- Используйте прихватки при работе с чашей мультиварки и паровой корзиной (Рис. 11).
- Выложите пищу, используя прилагаемую к устройству ложку, и закройте крышку.
- Максимальное время функции подогрева — 24 часа.
- Чтобы отключить функцию подогрева, нажмите кнопку «Подогрев/Отмена».
- Отключите устройство от сети.

ДОПОЛНИТЕЛЬНАЯ ИНФОРМАЦИЯ

- Устройство имеет функцию памяти. В случае перебоев с питанием мультиварка запомнит параметры приготовления и продолжит процесс приготовления пищи, если питание будет восстановлено в течение 2 секунд. Если питание будет отключено более чем на 2 секунды, мультиварка прекратит процесс приготовления и вернется в состояние ожидания.

ОБСЛУЖИВАНИЕ И ОЧИСТКА

- Перед обслуживанием и очисткой отключите устройство от сети и дайте ему полностью остыть.
- Настоятельно рекомендуется очищать прибор губкой после каждого использования (Рис. 12).
- Чашу, внутреннюю крышку, мерный стакан и рисовую и суповую ложки можно мыть в посудомоечной машине (Рис. 13).

Чаша, паровая корзина

- Не рекомендуется использовать чистящие порошки и металлические губки.
- Если еда прилипла ко дну, налейте воду в чашу и замочите ее на некоторое время перед чисткой.
- Дайте чаше высохнуть.

Уход за чашей

- Рекомендуется не нарезать продукты внутри чаши, чтобы не повредить ее.
- Ставьте чашу обратно в мультиварку.
- Чтобы не повредить поверхность чаши, используйте прилагаемые или деревянные лопатки вместо металлических (Рис. 14).
- Чтобы избежать коррозии, не наливайте уксус в чашу.

- Цвет поверхности чаши может измениться после первого или длительного использования. Данные изменения цвета происходят из-за воздействия пара и воды, не оказывают влияния на рабочие характеристики устройства и не опасны для здоровья. Дальнейшее использование устройства абсолютно безопасно.

Очистка клапана микро-давления

- Перед чисткой извлеките клапан из крышки (Рис. 15) и откройте его, повернув в направлении «Открыть» (Рис. 16а и 16b). После очистки вытрите его насухо, совместите две части и поверните клапан в направлении «Закреть», а затем вставьте его обратно в крышку мультиварки (Рис. 17а и 17b).

Чистка и обслуживание других частей устройства

- Очистите корпус мультиварки (Рис. 18), внутреннюю сторону крышки и кабель влажной тканью и вытрите насухо. Не используйте абразивные чистящие средства.
- Не используйте воду для очистки корпуса устройства изнутри, в противном случае это может привести к повреждению термодатчика.

ИНСТРУКЦИИ ПО УСТРАНЕНИЮ ТЕХНИЧЕСКИХ НЕПОЛАДОВ

Описание неисправности	Причины	Решения
Ни один индикатор не светится и устройство не нагревает пищу.	Устройство не подключено.	Проверьте, подключен ли кабель питания к устройству и к источнику электросети.
Ни один индикатор не светится, но устройство нагревает пищу.	Проблема с контактами ламп индикаторов или лампа индикатора неисправна.	Сдайте устройство в ремонт в авторизованный сервисный центр.

Описание неисправности	Причины	Решения
В процессе использования выделяется пар.	Крышка плохо закрыта.	Откройте крышку и закройте ее снова.
	Клапан давления плохо закреплен.	Остановите процесс приготовления пищи (отключите устройство от сети) и проверьте клапан давления.
	Крышка или клапан давления повреждены.	Сдайте устройство в ремонт в авторизованный сервисный центр.
Рис не доварен или переварен.	Слишком много или слишком мало воды относительно количества риса.	Уточните количество воды в таблице.
Рис не доварен или переварен.	Недостаточно проварен.	Сдайте устройство в ремонт в авторизованный сервисный центр.
Автоматический подогрев не активируется (устройство продолжает процесс приготовления или не нагревается).	Функция подогрева была отменена пользователями во время настройки. См. раздел о функции «Подогрев».	
E0	Цепь верхнего датчика разомкнута или произошло короткое замыкание.	

Описание неисправности	Причины	Решения
E1	Цепь нижнего датчика разомкнута или произошло короткое замыкание.	Остановите устройство и перезапустите программу приготовления. Если проблема не устранена, сдайте устройство в ремонт в авторизованный сервисный центр.
E3	Зафиксирована высокая температура (недостаточно пищи или жидкости в миске).	Отключите устройство на несколько секунд и перезапустите программу приготовления. Если проблема не устранена, сдайте устройство в ремонт в авторизованный сервисный центр.

Примечание. Если чаша мультиварки деформирована, не используйте ее и замените или отремонтируйте в авторизованном сервисном центре.

ЗАЩИТА ОКРУЖАЮЩЕЙ СРЕДЫ



Защищайте окружающую среду

- ① Прибор содержит материалы, пригодные для переработки и вторичного использования.
- ➡ Сдайте его в ближайший пункт сбора отходов.

INTERNATIONAL GUARANTEE

Date of purchase: / Date d'achat / Fecha de compra / Data da compra / Data d'acquisto / Kaufdatum / Aankoopdatum / Købsdato / Inköpsdatum / Kjøpsdato / Ostopäivä / Data zakupu / Data vânzării / İsigijimo data/ Ostukuupäev / Datum nakupa / Sorozatszám / Dátum nákupu / Pirkuma datums / Datum Kupovine / Datum kupnje / Data cumpărării / Datum nákupu / Tarikh pembelian / Tanggal pembelian / Ngay mua hàng / Satın alma tarihi / Дата продажи / Дата на закупуване / Датум на купување / Сатылган мерзімі / Ημερομηνία αγοράς / Ψαδάμνηη ορη / วันทีซื้อ / 購買日期 / 購入日 / 구입일자 / تاريخ الشراء / تاريخ خري

Product reference: / Référence du produit / Referencia del producto / Nome do produto / Tipo de prodotto / Typnummer des Gerätes / Artikelnummer van het apparaat / Referencenummer / Produktreferens / Artikelnummer / Tuotenumero / referencaja produktu / Model / Gaminio numeris / Toote viitenumber / Tip aparata / Vásárlás kelte / Typ výrobu / Produkta atsauces numurs / Model proizvoda / Oznaka proizvoda / Cod produs / Produkt rujukan / Referensi produk / Mã sản phẩm/ Urūn kodu / Модель / Модель на уреда / Модели / Κωδικός προϊόντος / Ὑψητη / รุ่นผลิตภัณฑ์ / 產品模型 / 製品番号 / 제품명 / مرجع المنتج الكامل / مرجع كامل محصول

Retailer name & address: / Nom et adresse du vendeur / Nombre y dirección del minorista / Nome e endereço do revendedor / Nome e indirizzo del negozio / Name und Anschrift des Händlers / Naam en adres van de dealer / Forhandler navn & adresse / Återförsäljarens namn och adress / Forhandler navn og adresse / Jälleenmyyjän nimi ja osoite / nazwa i adres sprzedawcy / Numele și adresa vânzătorului / Parduotuvės pavadinimas ir adresas / Mütiija kauplus ja address / Naziv in naslov trgovine / Tipusszám / Názov a adresa predajcu / Veikala nosaukums un adrese / Naziv i adresa maloprodaje / Naziv i adresa prodavca / Naziv i adresa prodajnog mjesta / Nume și adresă vânzător / Název a adresa prodejece / Nama dan alamat peruncit / Nama Toko Penjual dan alamat / Tên và địa chỉ cửa hàng bán/ Saticı firmanın adı ve adresi / Название и адрес продавца / Назва і адреса продавця / Търговки обект / Назив и адреса на продавницата / Сатушының аты және мекен-жайы / Επωνυμία και διεύθυνση καταστήματος / Ψαδάμνηηη ψψψψψψψη u huugεης / ชื่อและที่อยู่ของห้าง/ร้านทีซื้อ / 零售商的店名和地址 / 販売店名、住所 / 소매점 이름과 주소 / اسم بائع التجزئة و عنوانه / نام درس خرده فروش

Distributor stamp / Cachet distributeur / Sello del distribuidor / Carimbo do revendedor / Timbro del negozio / Händlerstempel / Stempel van de dealer / Forhandler stempel / Återförsäljarens stämpel / Forhandler stempel / Jälleenmyyjän leima / pieczęć sprzedawcy / Ştampila vânzătorului / Antspaudas / Tempel / Žig trgovine / Eladó neve, címe/ Razitko predajcu / Zimogs / Pečat maloprodaje/ Pečat prodavca / Pečat prodajnog mjesta / Ştampila vânzătorului/ Razitko prodejece/ Cap peruncit / Cap dari Toko Penjual / Cửa hàng bán đồng dấu/ Saticı Firmann Kaşesi / Печать продавца / Печатка продавця / Печат на търговския обект / Печат на продавницата / Сатушының мөрі / Σφραγίδα καταστήματος / Ψαδάμνηηη ηψηηηηη / ตราประทับของห้าง/ร้านทีซื้อ / 零售商的蓋印 / 販売店印 / 販売店印 / 소매점 직인 / مهر خرده / ختم بائع التجزئة / فرو