

Инструкция пользователя

Модели **FRS-T30H3PW**
FRS-T30H3SM

Code : AD8082-14

Содержание

Обязательно сохраните, чтобы обеспечить безопасную эксплуатацию	1-2
Инструкция по установке.....	3-4
Панель управления / Установка температуры.....	5-8
Использование внутренних частей	9-10
Советы по хранению продуктов	11
Использование генератора льда	12
Отделение для напитков	12
Чистка и уход	10-11
Прежде чем обратиться в сервисный центр	15
Что-то не так? Не беспокойтесь. Здесь вы найдете ответ	16
Если холодильник не проходит через дверь при установке, выполните следующие действия	17
Установка дверцы морозильной камеры или холодильного отделения	18
Выравнивание холодильника и регулировка дверцы.....	19

Благодарим Вас за приобретение холодильника. Перед эксплуатацией внимательно ознакомьтесь с руководством пользователя и сохраните его для обращения в дальнейшем. Мы надеемся, что наш продукт будет соответствовать всем Вашим требованиям и прослужит Вам долгое время. Холодильник предназначен для кратковременного хранения пищевых продуктов в домашних условиях путём их искусственного охлаждения.

Обязательно сохраните, чтобы обеспечить безопасную эксплуатацию!

Перед тем как начать использовать прибор, внимательно прочитайте настоящие инструкции по безопасности. Держите эту инструкцию под рукой для последующего использования.



Указывает на возможность смертельного исхода или получения серьезной травмы.



Указывает на возможный риск получения травм или повреждения имущества.

Другие обозначения



НЕ удалять и НЕ разбирать!



Не забудьте выключить из розетки!



ЗАПРЕЩЕНО



Обязательно храните и следуйте инструкциям!

ПРЕДУПРЕЖДЕНИЯ О БЕЗОПАСНОСТИ (Только для моделей R-600a)



R600a

Данный прибор содержит хладагент изобутан (R600a) — безвредный для окружающей среды газ, но тем не менее огнеопасный.

При транспортировке и установке прибора следует принять меры предосторожности, чтобы не повредить ни одну из частей контура охлаждения. Вытекший из трубок хладагент может воспламениться или привести к травме глаз. Если обнаружена утечка, следует исключить появление открытого пламени или потенциальных источников возгорания и проветрить помещение, в котором находится прибор, в течение нескольких минут.

- Чтобы избежать образования горючих газозвудушных смесей, если имеется утечка газа из контура охлаждения, размер помещения, в котором может быть установлен прибор, зависит от количества используемого хладагента. Для каждых 8 грамм хладагента R600a необходима площадь помещения в 1 куб. м. Количество хладагента указано на табличке с паспортными данными внутри прибора.
- Запрещается включать прибор с видимыми признаками повреждения. В случае сомнений обратитесь к продавцу

ВНИМАНИЕ!



Следите, чтобы сетевой кабель не был раздавлен самим холодильником или другими (тяжелыми) предметами. Не следует слишком сильно изгибать сетевой кабель.

- Поврежденный сетевой кабель может стать причиной пожара и поражения электрическим током.



Не включайте несколько приборов в одну розетку.

- Это может привести к перегреву и (или) пожару. Для холодильника следует использовать розетку с заземляющим контактом.



Запрещается брать за сетевой кабель или вилку мокрыми руками.

- Существует опасность поражения электрическим током.



Запрещается пользоваться прибором с поврежденным сетевым кабелем или вилкой, или розеткой с плохим контактом.

- Существует опасность возникновения пожара, поражения электрическим током или получения серьезной травмы.



Обеспечьте заземление. Убедитесь, что розетка заземлена.

- Существует опасность поражения электрическим током.



Вынимая вилку из розетки, ни в коем случае не тяните за кабель. Всегда держитесь за саму вилку.



Сетевой кабель от розетки должен быть направлен прямо вниз.

- Если он направлен вверх, то кабель рядом с вилкой будет изогнут и может быть поврежден. Это может привести к поражению электрическим током или вызвать пожар.



Не устанавливайте холодильник на влажный пол или в помещении с повышенной влажностью.

- Электрическая изоляция ухудшается, что приводит к опасности поражения электрическим током.



Следите, чтобы сетевой кабель не касался нагревательных приборов и не располагался над ними.

- Сетевой кабель может быть поврежден, что приведет к опасности поражения электрическим током.



Проверьте, плотно ли держится вилка в розетке.

- Электрическая изоляция ухудшается, что приводит к опасности поражения электрическим током.



Не наливайте и не распыляйте воду в холодильник (как внутри, так и снаружи).

- Электрическая изоляция ухудшается, что приводит к опасности поражения электрическим током.



Не ставьте емкости с водой или другими жидкостями на холодильник.

- Вода может пролиться в холодильник и вызвать поражение электрическим током или повреждение прибора.



Не позволяйте детям виснуть на дверцах холодильника.

- Холодильник может упасть и причинить им вред.



Не перемещайте и не доставайте полки и ящики из камеры, если на них находятся продукты и посуда.

- Посуда (из стекла, металла и др. материалов) может упасть и нанести травму или разбить стеклянные полки и другие внутренние части.



Не пытайтесь самостоятельно ремонтировать или разбирать холодильник, или изменять его конструкцию.

- Это может привести к травме или повреждению холодильника. Рекомендуется, чтобы все работы по обслуживанию проводил квалифицированный специалист.



Запрещается хранить в холодильнике горючие газы и жидкости.



Запрещается использовать рядом с холодильником горючий газ, бензол, растворители, бензин, аэрозоли и др.

- Существует опасность пожара, взрыва, поражения электрическим током или серьезной травмы.



В случае утечки газа рядом с холодильником или на кухне сразу же, не дотрагиваясь до вилки сетевого шнура или холодильника, проветрите помещение.



Не храните в холодильнике лекарства и образцы для научных исследований, требующие жесткого температурного режима.



Не следует дотрагиваться руками до нижней части холодильника, особенно с задней стороны.

- Можно порезаться об острые края или получить поражение электрическим током.



Не заменяйте самостоятельно предохранитель и лампу. Обратитесь для замены в сервисный центр.



Если обнаружите, что сетевой кабель поврежден или обрезан, то немедленно обратитесь к представителю сервисного центра.



Выбрасывая старый холодильник, в первую очередь удалите замки дверцы.

- В него могут забраться дети и задохнуться.

Внимание!



Если холодильник не используется длительное время, то отключите его от электросети.



Не прикасайтесь влажными руками к продуктам и упаковке (особенно металлической) в морозильном отделении.

- Возможно обморожение или морозный ожог.



Не употребляйте в пищу просроченные или испорченные продукты.

- Продукты, которые хранятся в холодильнике слишком долго, могут испортиться.



Не ставьте в морозильную камеру бутылки и емкости из стекла.

- Стеклянные емкости и бутылки могут разбиться и нанести травмы.



Чтобы переместить холодильник (в горизонтальном или наклонном положении), требуется не менее 2 человек. (Один держит за ручки, расположенные наверху сзади, второй — снизу).

Держать за другие части опасно, руки могут соскользнуть.



Прежде чем перемещать холодильник, убедитесь, что его колеса повернуты вперед.

- Колеса могут повредить или поцарапать пол. При перемещении на большие расстояния не забывайте прочно закрепить внутренние части липкой лентой.
- Они могут удариться друг о друга и разбиться.

Руководство по установке

- Перед тем, как приступить к эксплуатации, внимательно прочтите настоящие инструкции по безопасности и следуйте им.

Меры предосторожности при установке и подключении к сети электропитания

- Чтобы исключить возгорание, поражение электрическим током или утечку.

1. **Никогда не устанавливайте холодильник на мокрый или влажный пол или в местах, где может легко скапливаться вода.**
2. **Перед подключением к сети электропитания проверьте следующее.**
 - Включайте вилку сетевого кабеля только в заземленную розетку (в сеть с заземлением).
 - Не включайте холодильник в одну розетку с другими бытовыми приборами.
3. **При подключении к электросети не используйте удлинители или переходники.**
4. **Следите, чтобы сетевой кабель не был раздавлен другими (тяжелыми) предметами.**
 - Если услышите необычный шум, почувствуете сильный “химический” запах, увидите дым и т.п. от холодильника после включения его в сеть, немедленно выключите его из сети и обратитесь к представителю сервисной службы.
 - Чтобы исключить повреждение компрессора и компонентов электрической схемы холодильника, подождите 5 минут, прежде чем включить его снова.
 - После первого включения подождите 2-3 часа, чтобы холодильник достаточно охладился внутри, затем в него можно положить продукты.
(В начале эксплуатации холодильника возможен небольшой специфический запах пластмассовых деталей. По мере работы холодильника, когда дверцы будут открываться и закрываться, этот запах постепенно исчезнет).

Меры предосторожности при эксплуатации

- Чтобы исключить получение травм, возгорание, поражение электрическим током и т.д., прежде чем начинать использование, внимательно изучите данное руководство и храните его в доступном месте для обращения к нему.

■ Аксессуары



Руководство по установке

■ Подготовка к установке

1 Убедитесь, что холодильник проходит по габаритам в дверной проем.

Размеры:

- 954мм × 893мм × 1790мм
(Ширина × Глубина × Высота)

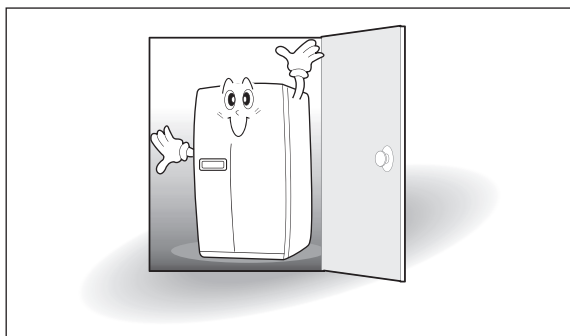

2 Чтобы дверцы холодильника могли открываться до упора, при его установке в углу или нише, необходимо выдержать минимальные расстояния по бокам.

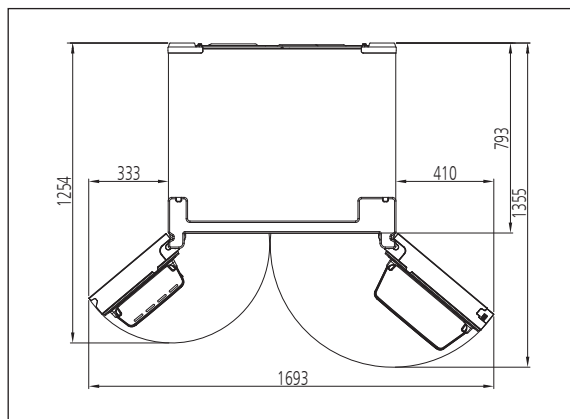

3 Если холодильник не проходит в дверной проем, см. страницу 17.

■ Выполнение установки

1 Подберите подходящее место для установки

- Не допускайте воздействия прямых солнечных лучей.

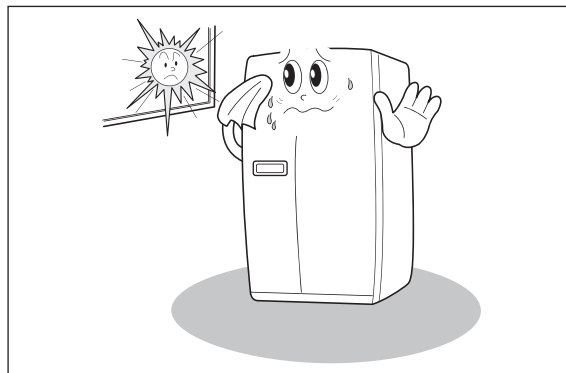

- Обеспечьте достаточное расстояние от задней стенки до стены для свободного движения воздуха.

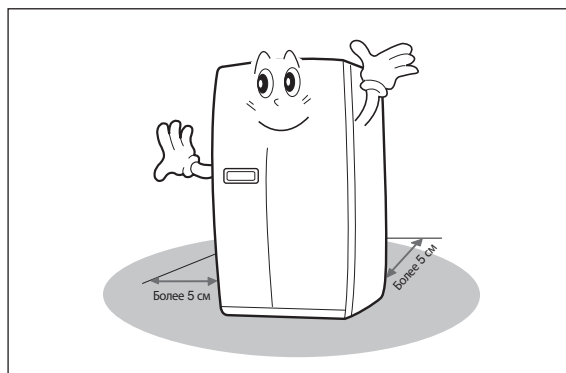

- Убедитесь что пол прочный и ровный. (Нестабильная установка может вызывать вибрацию и шум во время работы холодильника.)
- Место установки прибора не должно быть вблизи от источников тепла, таких как печи и батареи отопления (если это не представляется возможным, обеспечьте подходящую теплоизоляцию прибора (не поставляется с прибором)).

2 Выравнивание холодильника

- Закройте дверцы и вставьте отвертку с плоским лезвием (шлицем) в прорезь колеса.
- Поворачивайте колесо по часовой стрелке, чтобы поднять уровень, и против часовой стрелки, чтобы снизить уровень.

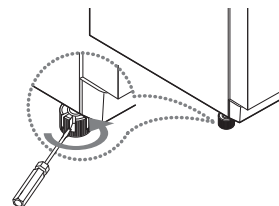

Панель управления

1. FRS-T30H3PW



Кнопка FRZ. SET

Кнопка выбора температуры для морозильной камеры.



Кнопка REF. SET

Кнопка выбора температуры для холодильного отделения.



Кнопка блокировки панели управления (Lock)

Нажмите и удерживайте кнопку нажатой более 3 секунд, чтобы активировать блокировку и защитить настройки холодильника от непреднамеренных изменений.

Чтобы выключить функцию блокировки, нажмите кнопку блокировки (Lock) еще раз и удерживайте нажатой более 3 секунд. Дисплей погаснет.



Быстрое охлаждение

Если необходимо быстро заморозить или охладить продукты, нажмите кнопку соответствующего отделения. Загорится светодиодный индикатор “*”.

Чтобы выключить этот режим, нажмите кнопку еще раз.



Сенсорные кнопки

- Емкостной переключатель принимает входной сигнал от легкого нажатия пальцем или любым другим объектом с диэлектрической проницаемостью.
- В холодильниках данной марки устанавливаются емкостные переключатели или сенсорные кнопки; для управления холодильником необходимо только мягкое и легкое касание пиктограммы, без удара или сильного давления.

2. FRS-T30H3SM



Кнопка FRZ. SET

Кнопка выбора температуры для морозильной камеры.



Кнопка REF. SET

Кнопка выбора температур для холодильного отделения.



Кнопка функции Multi Crisper

- Для оптимального хранения мяса, рыбы и овощей.



Кнопка блокировки панели управления (Lock)

Нажмите и удерживайте кнопку нажатой более трех секунд, чтобы активировать блокировку и защитить настройки холодильника от непреднамеренных изменений.

Чтобы выключить функцию блокировки, нажмите кнопку блокировки (Lock) еще раз и удерживайте нажатой более трех секунд. Дисплей погаснет.



Быстрое охлаждение

Если необходимо быстро заморозить или охладить продукты, нажмите кнопку соответствующего отделения. Загорится светодиодный индикатор “*”. Чтобы выключить этот режим нажмите кнопку еще раз.



ЭКО - режим

ЭКО-режим автоматически запускается, когда включается энергосберегающий режим.

- Зеленая лампочка: энергосберегающий режим
- Синяя лампочка: нормальный режим
- Розовая лампочка: режим разгона

** Операция разгона

Холодильник непрерывно разгоняется до более низкой температуры, поскольку температуры внутри холодильника и снаружи сильно отличаются.



Сенсорные кнопки

- Емкостный переключатель принимает входной сигнал от легкого нажатия пальцем или любым другим объектом с диэлектрической проницаемостью.
- В холодильниках данной марки устанавливаются емкостные переключатели или сенсорные кнопки. Для управления холодильником необходимо только мягкое и легкое касание пиктограммы, без удара или сильного давления.

Контроль температуры

1. FRS-T30H3PW





Морозильная камера

- Нажмите кнопку Блокировки (Lock), чтобы выйти из режима блокировки
- Нажмите кнопку FRZ.SET () и настройка температуры изменится, как показано на рисунке.
- Последовательное изменение температур





Быстрое замораживание

- Нажмите кнопку FRZ.SET ().
- Нажмите кнопку FRZ.SET () еще один раз для значения температуры -23°C.
- Холодильник начинает работать в этом режиме после 6 мерцаний “*”
- Этот режим включится автоматически через приблизительно 150 минут или при достижении установленной температуры. Температура автоматически устанавливается на -20°C после окончания этого режима.
- Посредством нажатия кнопки FRZ.SET () в этом режиме можно установить температуру от -16°C до -23°C.



Холодильное отделение

- Нажмите кнопку Блокировки (Lock), чтобы выйти из режима блокировки
- Нажмите кнопку REF.SET () и настройка температуры изменится, как показано на рисунке.
- Последовательное изменение температуры





Быстрое охлаждение или замораживание...

- Нажмите кнопку REF.SET ().
- Нажмите кнопку REF.SET () еще один раз для значения температуры 0°C.
- Холодильник начинает работать в этом режиме после шести мерцаний “*”
- Этот режим выключится автоматически через приблизительно 40 минут или при достижении установленной температуры. Температура автоматически устанавливается на 2°C после окончания этого режима.
- Посредством нажатия кнопки REF.SET () в этом режиме, можно установить температуру от 5°C до 0°C.



Температура внутри холодильника зависит от частоты открывания дверц, количества еды в холодильнике, температуры окружающей среды и т.д.



Внимание

Продукты в холодильном отделении могут заморозиться, если температура окружающего воздуха составляет ниже 5°C.

2. FRS-T30H3SM



Морозильная камера

- Нажмите кнопку Блокировки (Lock), чтобы выйти из режима блокировки
- Нажмите кнопку FRZ.SET (🔑) и настройка температуры изменится, как показано на рисунке.
- Последовательное изменение температур

20°C > 21°C > 22°C > 23°C > 23* > -16°C > -17°C > -18°C > -19°C



Быстрое замораживание

- Нажмите кнопку FRZ.SET (🔑).
- Нажмите кнопку FRZ.SET (🔑) еще один раз для значения температуры -23°C.
- Холодильник начинает работать в этом режиме после 6 мерцаний “*”
- Этот режим включится автоматически через приблизительно 150 минут или при достижении установленной температуры. Температура автоматически устанавливается на -20°C после окончания этого режима.
- Посредством нажатия кнопки FRZ.SET (🔑) в этом режиме можно установить температуру от -16°C до -23°C.

Холодильное отделение

- Нажмите кнопку Блокировки (Lock), чтобы выйти из режима блокировки
- Нажмите кнопку REF.SET (🔑) и настройка температуры изменится, как показано на рисунке.
- Последовательное изменение температуры

2°C > 1°C > 0°C > 0* > 5°C > 4°C > 3°C



Быстрое охлаждение или замораживание...

- Нажмите кнопку REF.SET (🔑).
- Нажмите кнопку REF.SET (🔑) еще один раз для значения температуры 0°C.
- Холодильник начинает работать в этом режиме после шести мерцаний “*”
- Этот режим выключится автоматически через приблизительно 40 минут или при достижении установленной температуры. Температура автоматически устанавливается на 2°C после окончания этого режима.
- Посредством нажатия кнопки REF.SET (🔑) в этом режиме, можно установить температуру от 5°C до 0°C.



Температура внутри холодильника зависит от частоты открывания дверц, количества еды в холодильнике, температуры окружающей среды и т.д.



Внимание

Продукты в холодильном отделении могут заморозиться, если температура окружающего воздуха составляет ниже 5°C.

Использование внутренних частей

1. FRS-T30H3PW

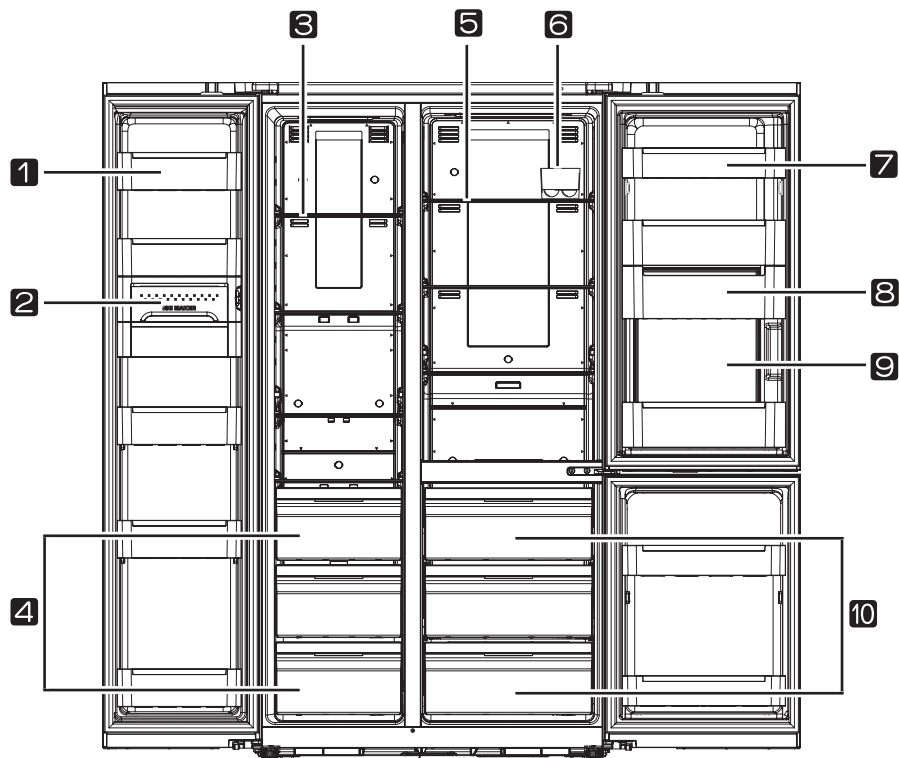

* На рисунке представлена модель со всеми функциями. Доступные функции зависят от модели.

1. Отделение на дверце

- для хранения замороженных продуктов.

2. Генератор льда/Контейнер для льда

- для замораживания и хранения льда. См. страницу 12.

3. Полка морозильной камеры (Закаленное стекло)

- для хранения таких замороженных продуктов, как мясо, рыба, мороженное

4. Лоток в морозильном отделении

- для хранения мяса, рыбы, птицы (в упаковке).

5. Полка холодильного отделения (Закаленное стекло)

- для хранения обычных продуктов.

6. Лоток для яиц

- не используйте лоток для яиц для хранения кубиков льда и не ставьте его в морозильную камеру.

7. Отделение на дверце

- Для хранения консервов, бутылок и банок.

8. Карман для хранения банок

- Используется для хранения напитков.

9. Минибар

- Минибар с распашной дверью для легкого доступа внутрь (без открывания двери холодильника).
- Храните свои любимые напитки в минибаре.

10. Ящик для овощей и фруктов

Внешний вид устройства может отличаться от изображения на упаковке и в данном руководстве.

2. FRS-T30H3SM

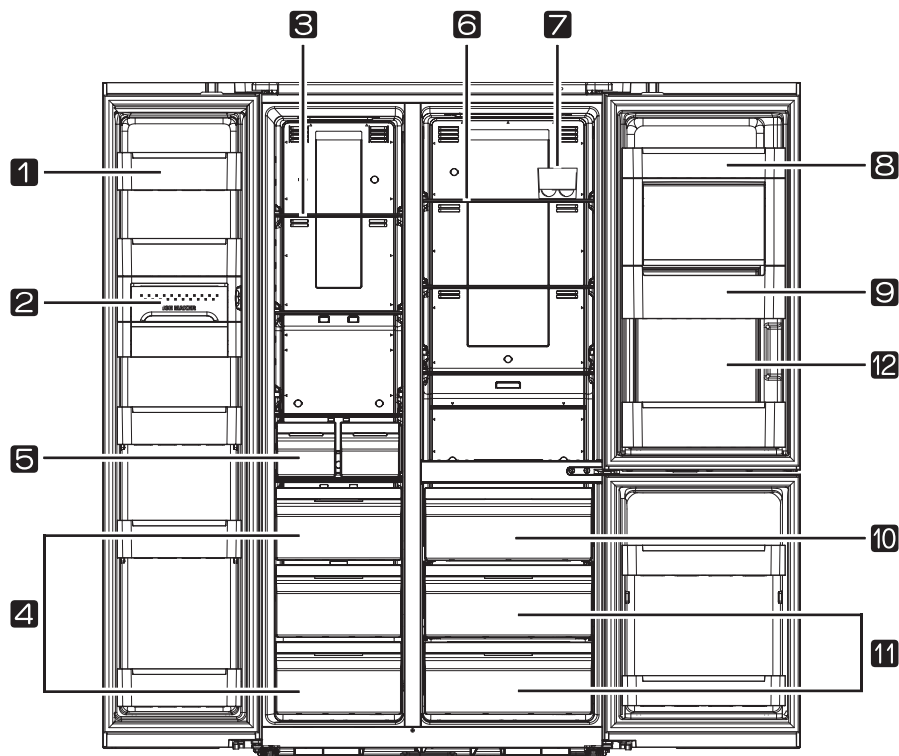

* На рисунке представлена модель со всеми функциями. Доступные функции зависят от модели.

1. Отделение на дверце

- для хранения замороженных продуктов.

2. Ледогенератор/Контейнер для льда

- для замораживания и хранения льда. См. страницу 12.

3. Полка морозильной камеры (Закаленное стекло)

- для хранения таких замороженных продуктов, как мясо, рыба, мороженое.

4. Лоток в морозильном отделении

- для хранения мяса, рыбы, птицы (в упаковке).

5. Извлекаемый контейнер

- для быстрой заморозки и хранения продуктов в этом лотке. Вы можете легко заморозить продукты в этом ящике и легко извлечь их при желании.

6. Полка холодильного отделения (Закаленное стекло)

- для хранения продуктов.

7. Лоток для яиц

- не используйте лоток для яиц для хранения кубиков льда и не ставьте его в морозильную камеру.

8. Отделение на дверце

- для хранения консервов, бутылок и банок.

9. Карман для хранения банок

- Используется для хранения напитков

10. Многофункциональный контейнер Multi Crisper

- см. дополнительную информацию на следующей странице.

11. Ящик для овощей и фруктов

12. Минибар

- Минибар с распашной дверью для легкого доступа внутрь (без открывания двери холодильника).
- Храните свои любимые напитки в минибаре.

Внешний вид устройства может отличаться от изображения на упаковке и в данном руководстве.

Многофункциональный контейнер Multi Crisper (имеется не во всех моделях)

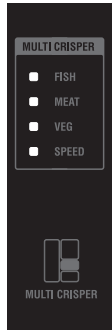

Выберите режим “Мясо или рыба” (Meat or fish) для хранения готовых к употреблению мяса или рыбы

- Можно хранить готовые к употреблению мясо или рыбу в течение трех дней. Для более длительного хранения используйте морозильную камеру.

Выберите режим SPEED для быстрого охлаждения продуктов

- Он действует 60 минут. По окончании этого времени холодильник переключается в режим “Vegetable mode” (режим хранения овощей)

Советы по хранению продуктов

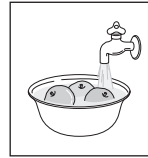

Вымойте продукты до того, как положите в холодильник.

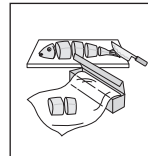

Разделяйте продукты на небольшие порции.

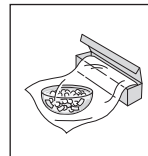

Чтобы исключить появление запахов, не забывайте закрывать продукты крышкой или заворачивать.



Чтобы уменьшить потребление холодильником электроэнергии, улучшить его производительность, горячие или теплые продукты следует охладить.

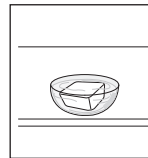

Продукты с большим содержанием воды размещайте в передней части полок (ближе к дверце).

- Если их разместить в зоне прохождения потока холодного воздуха, то они могут быть заморожены.

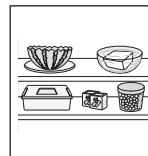

Оставляйте достаточно свободного пространства между продуктами. Если они уложены слишком плотно, циркуляция воздуха будет затруднена, что приведет к ухудшению охлаждения.

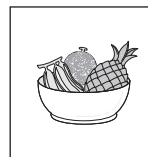

Будьте внимательны при хранении тропических фруктов (бананы, ананасы) и помидоры, т.к. они могут испортиться, если температура будет слишком низкой.

Использование генератора льда

1. Извлеките лоток для льда и наполните питьевой водой.

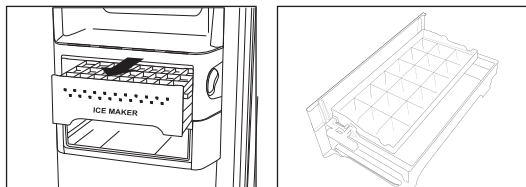

- Не наливайте слишком много воды, поскольку это может вызвать слипание кубиков льда. (Наполняйте водой до метки) ↓
- Вставляйте форму для льда до упора, иначе она может быть повреждена.

2. После приготовления кубиков льда, поверните ручку по часовой стрелке для их отделения.

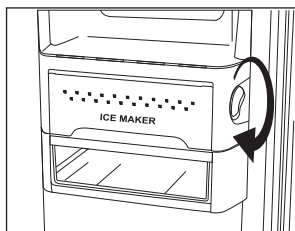

- Если кубики льда застревают, поворачивайте ручку до упора в направлении, указанном стрелкой.
- Не поворачивайте ручку до упора, если лед полностью не заморозился. В противном случае лед приморозится к стенкам контейнера.

3. Теперь вы можете использовать готовые кубики льда.

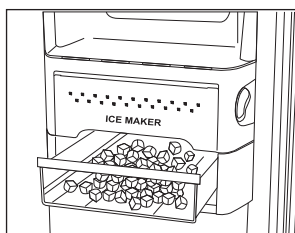

- Не используйте контейнер для кубиков льда, чтобы приготовить большой блок льда; это может повредить контейнер.
- Вытащите контейнер, очистите и высушите его, если не планируете использовать его в течение долгого времени.

Отделение для напитков (Минибар)

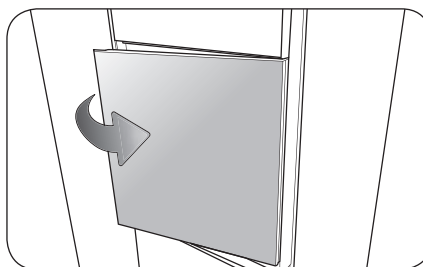

Мягко, одним касанием, нажмите на дверцу минибара, слева от его центра, чтобы его открыть.

- Обеспечивается доступ в отделение для напитков без открывания двери холодильного отделения, что позволяет сберечь электроэнергию.
- При открытой двери отделения для напитков, непрерывно горит лампа холодильного отделения, Это позволяет легко выбрать требуемый напиток.

Внимание

- Слишком долго открытая дверь ухудшает охлаждающую способность холодильника.

Уход и чистка

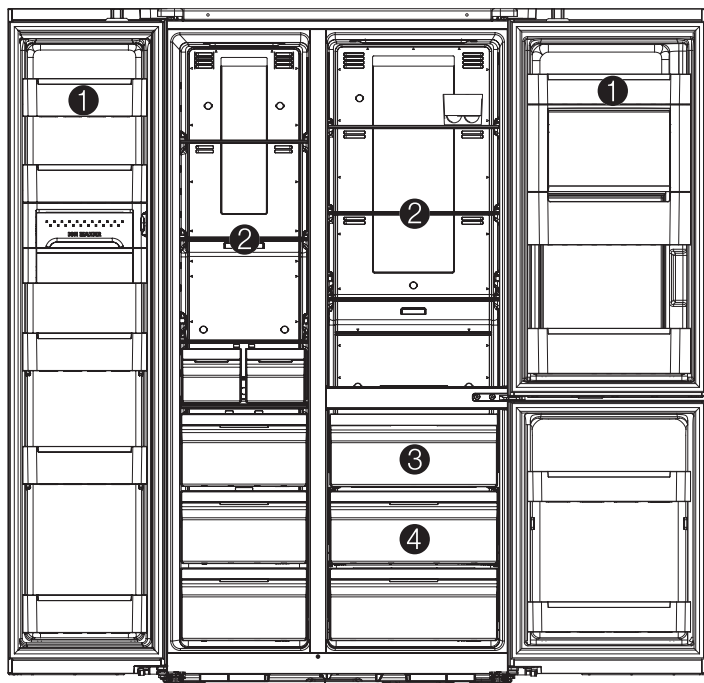

Убедитесь, что вилка вынута из розетки!

* На рисунке представлена модель со всеми функциями. Доступные функции зависят от модели.

❶ Ящики морозильной камеры и холодильного отделения

- Возьмитесь с двух сторон и потяните вверх.

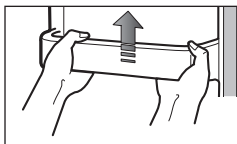

❷ Полки морозильной камеры и холодильного отделения

- Полностью откройте дверцы,
- Чтобы достать полки, приподнимите их заднюю часть и потяните полки вперед на себя.

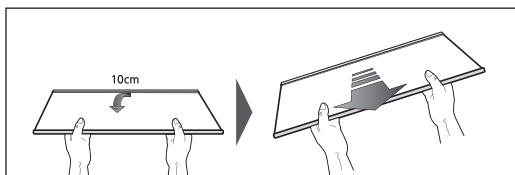

❸ Многофункциональный контейнер Multi Crisper (опция)

- Чтобы достать контейнер, потяните его на себя и слегка приподнимите.

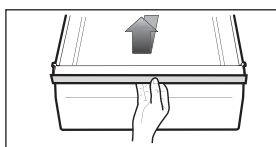

❹ Ящики для хранения овощей и фруктов

- Чтобы достать ящик, потяните его на себя и слегка приподнимите

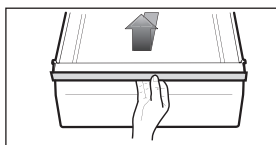

Процедура чистки

Внутренние части

- Используйте для чистки ткань, смоченную водой, и мягкое (нейтральное) моющее средство

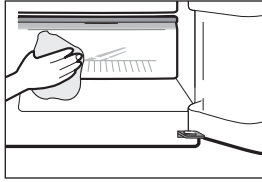

Ящики дверцы

- Используйте для чистки ткань, смоченную водой, и мягкое (нейтральное) моющее средство

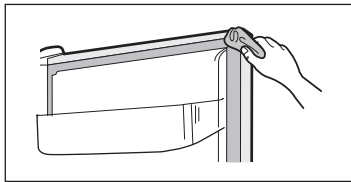

Задняя сторона (сторона компрессора)

- Удаляйте пылесосом пыль с решетки не реже одного раза в год.

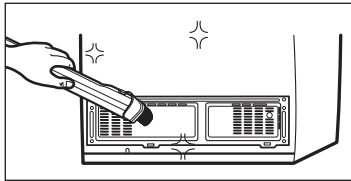

Внимание

- Запрещается использовать бензин, бензол, растворители, скребки и тд, так как они могут повредить поверхность.



Прежде, чем обратиться в сервисный центр...

Прежде, чем обратиться в сервисный центр, ознакомьтесь со следующими советами по устранению неполадок

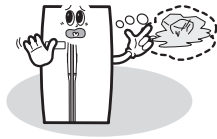

Неисправность

Внутри никогда не становится холодно. Замораживание и охлаждение не слишком хорошее.

Проверьте

- ❶ Холодильник отключен от сети?
- ❷ Задана низкая (Low Mode) температура?
- ❸ На холодильник попадают прямые солнечные лучи или рядом с ним расположен нагревательный прибор?
- ❹ Холодильник очень близко придвинут к стене?

Действие

- ❶ Включите холодильник в сеть
- ❷ Задайте температуру среднюю или высокую (Middle или High)
- ❸ Переместите холодильник туда, где на него не будет попадать солнечный свет и где нет нагревательных приборов.
- ❹ Оставьте достаточный промежуток (более 5 см) между задней стенкой холодильника и стеной.

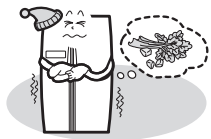

Неисправность

Продукты в холодильнике заморожены

Проверьте

- ❶ Задана высокая температура (High)?
- ❷ Температура окружающего воздуха слишком низкая?
- ❸ Продукты с большим содержанием воды размещены вблизи зоны потока холодного воздуха?

Действие

- ❶ Задайте среднюю (Middle) температуру или низкую (Low).
- ❷ Продукты могут заморозиться, если температура окружающего воздуха ниже 5°C. Переместите холодильник в место, где температура всегда выше 5°C.
- ❸ Положите продукты с большим содержанием воды ближе к дверце.

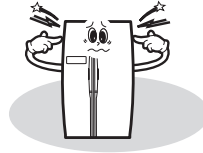

Неисправность

Холодильник издает странные звуки.

Проверьте

- ❶ Пол под холодильником неровный?
- ❷ Холодильник очень близко придвинут к стене?
- ❸ Холодильника касаются другие предметы или приборы?

Действие

- ❶ Установите холодильник на ровный горизонтальный пол
- ❷ Оставьте достаточный промежуток
- ❸ Удалите предметы, касающиеся холодильника



Неисправность

Неприятный запах внутри



Проверьте

- ❶ Продукты хранятся без крышки или незавернутыми?
- ❷ Полки и ящики запачканы продуктами?
- ❸ Продукты хранятся слишком долго?

Действие

- ❶ Закройте или заверните продукты
- ❷ Регулярно мойте их. Если запах впитается в эти детали, его будет трудно удалить.
- ❸ Не храните продукты слишком долго.

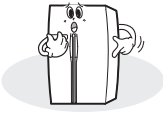
Что-то не так? Не беспокойтесь. Здесь вы найдете ответ

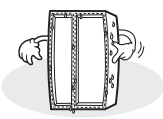
	Ситуация	Объяснение
Тепло	Перед холодильником и за ним ощущается тепло. 	<ul style="list-style-type: none"> Под дном проходят трубки с хладагентом, чтобы исключить образование на них конденсата
Дверца прилипает	Дверца открывается с трудом. 	<ul style="list-style-type: none"> Если закрыть дверцу и сразу же открыть, то она открывается с усилием. Теплый воздух попадает внутрь и создается разность давлений. В этом случае подождите минуту, после этого дверца откроется легко.
Странный звук	Раздается звук, как будто из холодильника вытекает вода. 	<ul style="list-style-type: none"> При запуске и остановке компрессора хладагент, который создает холод внутри холодильника, движется по трубкам и может издавать такой звук. Также такой звук может издаваться растаявшей водой. (В холодильнике имеется система автоматического размораживания).
	Потрескивание и пощелкивание. 	<ul style="list-style-type: none"> Из-за перепада температур внутренние части могут сжиматься или расширяться. Когда внутри понижается температура или когда открывается дверца, возможен такой звук.
	Жужжание или гул.	<ul style="list-style-type: none"> Такой звук может издавать компрессор или вентилятор холодного воздуха (если холодильник не выровнен этот звук может быть громче).
Иней и капли	Иней или капли воды на стенке и/или в контейнере для продуктов в холодильном отделении и морозильной камере. 	<p>Иней или капли воды могут образовываться в следующих случаях:</p> <ul style="list-style-type: none"> Высокая температура и/или влажность вокруг холодильника. Когда слишком долго открыта дверца. Продукты с большим содержанием воды хранятся без крышки или не завернутыми <p>* Такое же явление можно наблюдать, если налить холодную воду в стакан: на его поверхности образуются капли росы</p>
	Капли воды на поверхности холодильника.	<ul style="list-style-type: none"> Если окружающий воздух имеет высокую влажность, пары воды из воздуха могут конденсировать на поверхности, образуя капли.

Если холодильник не проходит через дверь при установке, выполните следующие действия.

Снятие дверцы холодильного отделения

* Дверца морозильной камеры может быть снята таким же образом.

- 1 Открутите отверткой крышку (заглушку) верхней петли. Чтобы снять крышку, вставьте тонкую отвертку в боковую прорезь на ней.

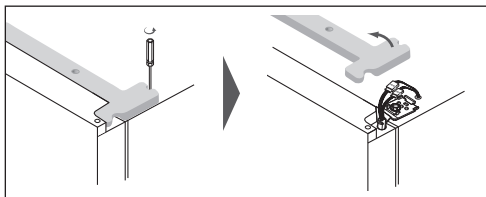

- 2 Поверните замок верхней петли против часовой стрелки на 3-4 оборота. Отсоедините пучок проводов (в зависимости от модели).

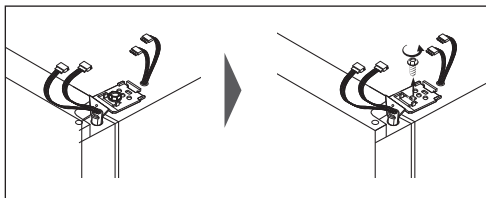

- 3 Чтобы снять петлю поднимите ее переднюю часть. (После того, как петля будет снята, дверца может упасть вперед. Будьте осторожны!)

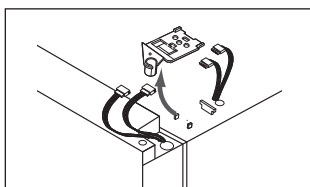

- 4 Чтобы снять верхнюю дверцу холодильного отделения, поднимите ее вверх.

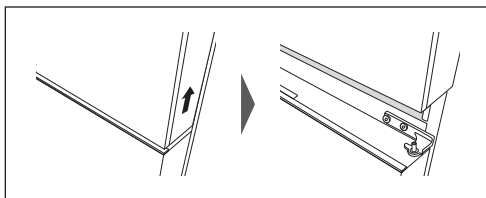

- 5 Выкрутите два винта, фиксирующих среднюю петлю, используя шестигранный торцевой ключ, поворачивать в направлении, указанном стрелкой. После этого снимите среднюю петлю.

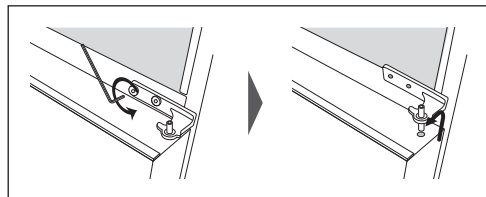

- 6 Чтобы снять нижнюю дверцу холодильника, поднимите ее вверх.

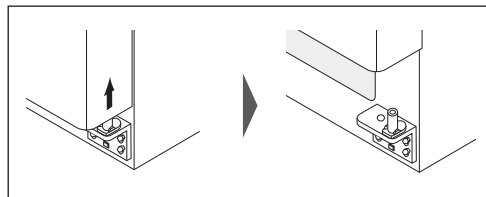

Установка дверцы морозильной камеры или холодильного отделения

Переустановка дверцы холодильного отделения

* Дверца морозильной камеры может быть переустановлена таким же образом.

- 1** Совместите нижнее отверстие нижней дверцы холодильного отделения непосредственно с осью (штифтом) нижней петли.

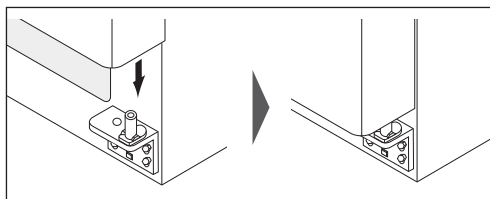

- 2** Вставьте штифт средней петли в верхнее отверстие нижней дверцы холодильного отделения и закончите сборку, надавив нижнюю дверцу холодильного отделения, в направлении, указанном стрелкой.

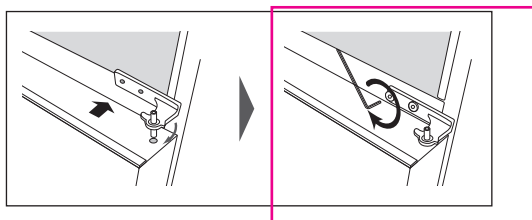

- 3** Навесьте верхнюю дверцу холодильного отделения на среднюю петлю в направлении стрелки.

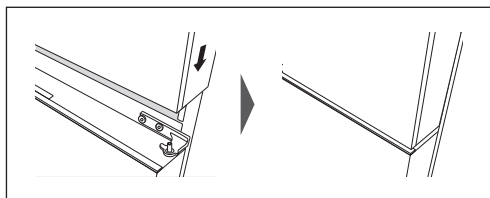

- 4** Придвиньте верхнюю часть дверцы вплотную к корпусу и вставьте штифт верхней петли в отверстие на верхней стороне дверцы холодильного отделения. Вставьте сначала заднюю сторону петли в прорезь выступа, а затем переднюю часть в отверстие на верхней стороне дверцы холодильного отделения.

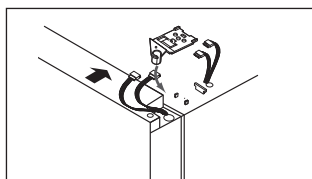

- 5** Плотно затяните замок петли до упора. Подключите проводку (пучок) (в зависимости от модели) и присоедините провод заземления.

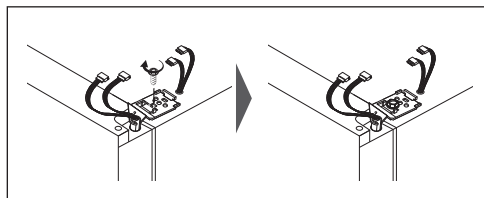

- 6** Установите (до щелчка) и закрутите крышку верхней петли.

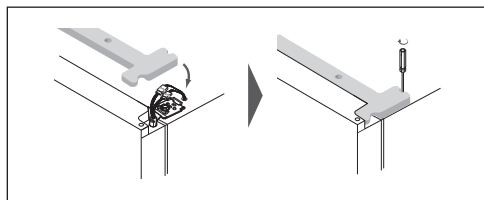

Выравнивание холодильника и регулировка дверцы (Если это необходимо)

Чтобы обеспечить нормальную работу и внешний вид холодильника, его следует выровнять. (Если пол под холодильником неровный, дверцы морозильной камеры и холодильного отделения выглядят не выровненными относительно друг друга).

Если дверца морозильной камеры ниже дверцы холодильного отделения...

Вставьте отвертку с плоским шлицем в прорезь левого колеса (внизу морозильной камеры) и поворачивайте ее по часовой стрелке, пока дверца не выровняется. (По часовой стрелке, чтобы поднять дверцу морозильной камеры, против - чтобы опустить).

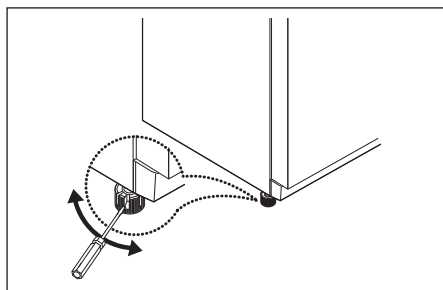

Если дверца холодильного отделения ниже дверцы морозильной камеры...

Вставьте отвертку с плоским шлицем в прорезь левого колеса (внизу холодильного отделения) и поворачивайте ее по часовой стрелке, пока дверца не выровняется. (По часовой стрелке, чтобы поднять дверцу холодильного отделения, против - чтобы опустить).

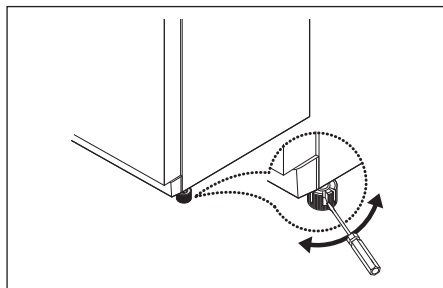

Внимание

- Чтобы дверца легко закрывалась, передняя часть холодильного отделения должна быть немного выше задней, но если для балансировки дверей колесо поднято слишком высоко, т.е. передняя сторона холодильника выше задней, то дверцу будет трудно открывать.

Технические характеристики

Модель	FN-153CW/FN-153CM
Параметры питания	220-240 В~ / 50 Гц
Сила тока	0.5 А
Климатический класс	T
Тип хладагента, количество	R600a, 32 гр
Воспламеняемость	O
Класс энергоэффективности	A+
Потребление электроэнергии	116 кВтч/год
Вес нетто	28.00 кг
Вес брутто	30.00 кг
Размер (ШхГхВ)	489.2×579.5×917.5 мм
Размер в упаковке (ШхГхВ)	522×607×960 мм
IP код	IPX0
Общий объем (л)	124
Объем холодильной камеры (л)	124

В целях усовершенствования устройства технические характеристики и дизайн могут изменяться без предварительного уведомления.

Утилизация электрического и электронного оборудования.



Данный символ на изделии, его комплектующих или упаковке означает, что данное изделие подлежит обязательной утилизации. Пожалуйста, сдайте отработавшее изделие в пункт приема электрического и электронного оборудования для переработки. В некоторых странах, в т.ч. странах ЕС, разработаны специальные схемы сбора единиц отработавшего электрического и электронного оборудования. Соблюдая правила утилизации этого оборудования, Вы внесете свой вклад в сохранение окружающей среды и здоровья человечества.

Вторичная переработка материалов сохраняет природные ресурсы. Поэтому, пожалуйста, не выбрасывайте отработавшее оборудование вместе с бытовыми отходами. Более подробную информацию о вторичной переработке оборудования Вы можете получить в сервисе по переработке отходов или в торговой точке, где Вы приобрели данное изделие.

Постановлением правительства РФ №720 утвержден перечень товаров длительного пользования, которые по истечению срока службы могут работать неправильно и стать угрозой для жизни, здоровья потребителя, а также причинить вред его имуществу. Срок службы товара исчисляется с даты продажи. Рекомендуем не использовать товар по истечению срока службы товара. Срок службы данного товара составляет 7 лет.

Изготовитель: “ DONGBU DAEWOO ELECTRONICS CORPORATION”/ ” ДОНГБУ ДЭУ ЭЛЕКТРОНИКС КОРПОРЕЙШН”

Адрес: Daechi-Dong, Dongbu Financial Center 432, Teheran-ro, Gangnam-gu, Seoul/ Дэчи-Донг, Финансовый Центр Донгбу, 432, Тегеран-ро, Ганнам-гу, Сеул, Республика Корея

Завод- изготовитель : Dongbu Daewoo Electronics Co. Ltd /Донгбу Дэу Электроникс Ко. Лтд
981-1, Jandeok-Dong Gwangsan-Gu, Gwangju, Korea, 506-729/ 981-1, Джангдак- Донг Квангсан-Ку, Кванджу, Республика Корея, 506-729

Консультационный центр потребителя: ЗАО «Донгбу Дэу Электроникс Рус».

Адрес: 117342, г. Москва, ул. Профсоюзная, 65, корп.1.

Тел.: +7 495 741 4533.

Импортер: ЗАО «Донгбу Дэу Электроникс Рус».

Адрес: 117342, г. Москва, ул. Профсоюзная, 65, корп.1.

Тел.: +7 495 744 0397.

Сделано в Корее



IP КОД: IPX0

