

INSTRUCTION MANUAL
РУКОВОДСТВО ПО ЭКСПЛУАТАЦИИ
ІНСТРУКЦІЯ З ЕКСПЛУАТАЦІЇ
ЖАБДЫҚ НҰСҚАУЫ

GB	JUICE EXTRACTOR	5
RUS	СОКОВИЖИМАЛКА	6
UA	СОКОВИЖИМАЛКА	8
KZ	ШЫРЫНСЫҚҚЫШ	10
EST	MAHLAPRESS	13
LV	SULU SPIEDE	14
LT	SULČIASPAUDĖ	16
H	GYÜMÖLCSFACSARÓ	18
RO	STORCĂTOR	20



www.scarlett.ru



010



GB DESCRIPTION

1. Pusher
2. Feeding tube
3. Transparent lid
4. Stainless steel strainer with titanium coating
5. Upper body
6. Juice spout
7. Motor unit
8. Lid locks
9. Digital operation panel
10. Speed regulation buttons
11. ON/OFF switch button with child lock function
12. Display
13. Juice jug
14. Lig for juice jug with foam separator
15. Marks of connection between lid and upper transparent part of body
16. Marks of connection between upper and motor part
17. Pulp container

UA ОПИС

1. Штовхальник
2. Горловина для загрузки продуктів
3. Прозора кришка
4. Сітчастий фільтр з нержавіючої сталі з титановим покриттям ножів
5. Верхня частина корпусу
6. Зливний носик для соку
7. Корпус
8. Фіксатори кришки
9. Панель управління
10. Кнопки регулювання швидкості
11. Кнопка вмикання / вимикання з захистом від дітей
12. Дисплей
13. Стакан для соку
14. Кришка стакана для соку з піносепаратором
15. Маркери з'єднання кришки та верхньої частини корпусу
16. Маркери стикування верхньої частини корпусу з корпусом
17. Отсек для жмыха

EST KIRJELDUS

1. Tõukur
2. Toiduainete sisestamisava
3. Läbipaistev kaas
4. Roostevabast terasest võrkfilter terade titaankattega
5. Korpuse ülaosa
6. Mahla väljavalamistila
7. Korpus
8. Kaane fiksaatorid
9. Juhtimispaneel
10. Kiiruse reguleerimisnupud
11. Sisse- ja väljalülitusnupp lapselukuga
12. Näidik
13. Mahlaklaas
14. Mahlaklaasi kaas vaheraldiga
15. Märgid kaane ja korpuse ülaosa ühendamiseks
16. Märgid korpuse ülaosa ja korpuse ühendamiseks
17. Jääginõu

RUS УСТРОЙСТВО ИЗДЕЛИЯ

1. Толкатель
2. Горловина для загрузки продуктов
3. Прозрачная крышка
4. Сетчатый фильтр из нержавеющей стали с титановым покрытием ножей
5. Верхняя часть корпуса
6. Сливной носик для сока
7. Корпус
8. Фиксаторы крышки
9. Панель управления
10. Кнопки регулировки скорости
11. Кнопка включения/ выключения с защитой от детей
12. Дисплей
13. Стакан для сока
14. Крышка стакана для сока с пеносепаратором
15. Маркеры соединения крышки и верхней части корпуса
16. Маркеры стыковки верхней части корпуса с корпусом
17. Отсек для жмыха

KZ СИПАТТАМА

1. Итергіш
2. Азық-түлікті салуға арналған ұңғы
3. Мөлдір қақпақ
4. Пышақтарына титан жалатылған, тот баспайтын болаттан жасалған тор сүзгі
5. Корпустың үстіңгі бөлігі
6. Шырын ағатын шүмек
7. Корпус
8. Қақпақтың бекіткіштері
9. Басқару панелі
10. Жылдамдықты реттеу түймелері
11. Балалардан қорғау функциясы бар қосу/өшіру түймесі
12. Дисплей
13. Шырын құятын стақан
14. Шырын құятын стақанның көбік бөлгіші бар қақпағы
15. Қақпақ пен корпустың үстіңгі бөлігінің қосылатын жерінің белгілері
16. Корпустың үстіңгі бөлігінің корпуспен түйісетін жерінің белгілері
17. Жомға арналған бөлімше

LV APRAKSTS

1. Stampa
2. Produktu iepildīšanas atvere
3. Caurspīdīgs vāks
4. Tīklveida filtrs no nerūsējoša tērauda ar asmeņu tītāna pārklājumu
5. Korpusa augšdaļa
6. Sulas snīpītis
7. Korpus
8. Vāka fiksatori
9. Vadības panelis
10. Ātruma regulēšanas pogas
11. Ieslēgšanas/ izslēgšanas poga ar aizsardzību pret bērniem
12. Displejs
13. Sulas glāze
14. Sulas glāzes vāks ar putu separatoru
15. Vāka un korpusa augšdaļas savienošanas atzīmes
16. Korpusa augšdaļas un korpusa savienošanas atzīmes
17. Izspaidu nodaļījums

LT APRAŠYMAS

1. Stūmiklis
2. Produktų įkrovimo anga
3. Skaidrus dangtelis
4. Nerūdijančio plieno tinklinis filtras su titanu dengtais peiliais
5. Viršutinė korpuso dalis
6. Snapelis sultims išpilti
7. Korpusas
8. Dangtelio fiksatoriai
9. Valdymo skydelis
10. Greičio reguliavimo mygtukai
11. Įjungimo/išjungimo mygtukas su apsauga nuo vaikų
12. Vaizduoklis
13. Stiklinė sultims
14. Stiklinės sultims dangtelis su putų separatoriumi
15. Dangtelio ir viršutinės korpuso dalies sujungimo markeriai
16. Viršutinės korpuso dalies ir korpuso sujungimo markeriai
17. Konteineris išspaudoms surinkti

H LEÍRÁS

1. Tolórúd
2. Termékadagoló nyílás
3. Átlátszó fedél
4. Rozsdamentes acélszűrő titánbevonatú késekkel
5. Készüléktest felső része
6. Gyümölcsle-kiöntő
7. Készüléktest
8. Fedélrögzítők
9. Vezérlőpad
10. Sebesség-szabályozók
11. Be-/Kikapcsoló gomb gyermekzár funkcióval
12. Kijelző
13. Kehely
14. Kehelyfedél habszeparátorral
15. A fedél a készüléktest felső részével való csatlakozási helyzetjelző
16. A felső rész a készüléktesttel való csatlakozási helyzetjelző
17. Gyümölcshústároló

RO DESCRIEREA APARATULUI

1. Împingător
2. Gura de alimentare pentru produse
3. Capac transparent
4. Filtru cu sită din oțel inoxidabil cu lame cu înveliș de titan
5. Partea superioară a corpului
6. Năsuc de scurgere pentru suc
7. Corp
8. Fixator capac
9. Panou de control
10. Butoane de reglare a vitezei
11. Buton conectare / deconectare cu protecție pentru copii
12. Ecran
13. Pahar pentru suc
14. Capacul paharului pentru suc cu separator de spumă
15. Marcatori de conexiune a capacului și a părții superioare a corpului
16. Marcatori de îmbinare a părții superioare a corpului cu corpul
17. Compartiment pentru tescovină

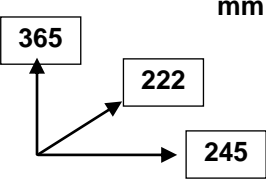
<p>~220-240 V/ 50 Hz 3.8A Класс защиты II</p>	<p>Max. Power 1500 W Макс. Мощность 1500 Вт</p>	<p>4/5 kg</p>	<p>mm</p> 
---	---	---------------	---

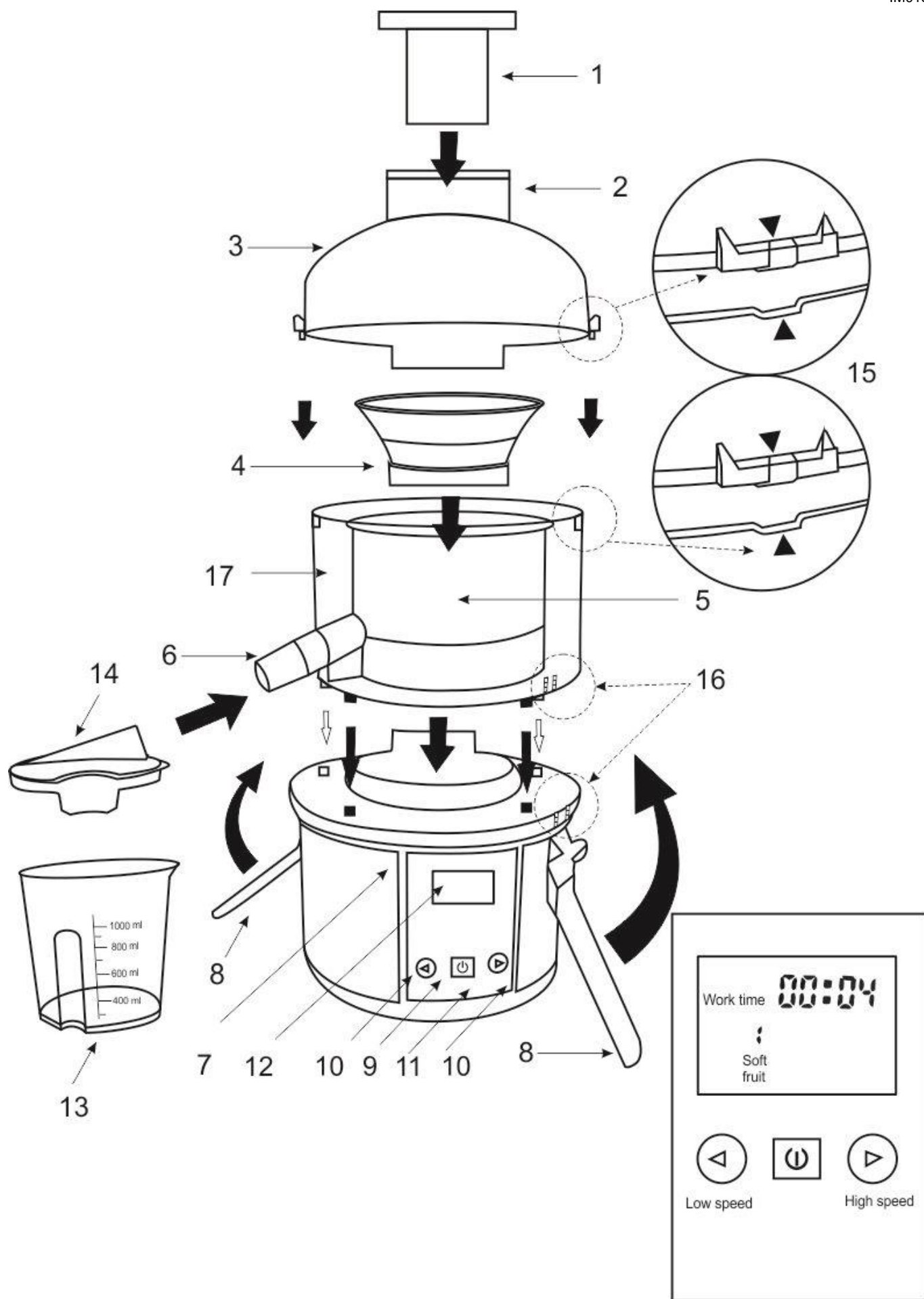

GB INSTRUCTION MANUAL

IMPORTANT SAFEGUARDS

- Before the first connecting of the appliance check that voltage indicated on the rating label corresponds to the mains voltage in your home.
- For home use only. Do not use for industrial purposes. Do not use the appliance for any other purposes than described in this instruction manual.
- Do not use outdoors.
- Always unplug the appliance from the power supply before cleaning and when not in use.
- To prevent risk of electric shock and fire, do not immerse the appliance in water or any other liquids. If it has happened, unplug it immediately and check in a service center.
- This appliance is not intended for use by persons (including children) with reduced physical, sensory or mental capabilities, or lack of experience and knowledge, unless they have been given supervision or instruction concerning use of the appliances by a person responsible for their safety.
- Children should be supervised to ensure that they do not play with the appliance.
- Do not leave the appliance switched on when not in use.
- Do not use other attachments than those supplied.
- In order to avoid danger replacement of the damaged power cord should be performed by the manufacturer or service centre authorized by the manufacturer, or experienced qualified personnel only.
- Do not attempt to repair, adjust or replace parts in the appliance. Check and repair the malfunctioning appliance in the nearest service center only.
- Keep the cord away from sharp edges and hot surfaces.
- Do not pull, twist, or wrap the power cord around the appliance.
- Do not place the appliance near gas or electric oven or store at heated surface.
- **Do not run juice extractor continuously for longer than 15 minute.**
- Avoid contacting with moving parts.
- The grating filter is very sharp, so handle it with care.
- Always make sure the safety lock is fastened correctly before switching on. The unit is designed to shut off automatically if locks are not fastened securely in place.
- Do not push products into the appliance by fingers while it is in operation. If food becomes lodged in feeder tube, use pusher to push it down. If this doesn't work, turn the motor off, unplug unit, and then disassemble juice extractor to remove remaining food.
- Every time make sure that the appliance is unplugged and all moving parts with motor are stopped completely before disassembling and cleaning.
- Be sure to switch off the unit after each use.
- Do not overload appliance with products.
- It is not recommended to keep the non-loaded unit more than 1 minute.
- If the product has been exposed to temperatures below 0°C for some time it should be kept at room temperature for at least 2 hours before turning it on.
- The manufacturer reserves the right to introduce minor changes into the product design without prior notice, unless such changes influence significantly the product safety, performance, and functions.
- Production date mentioned on the unit and/or on the packing materials and documentations.

BEFORE USING FOR THE FIRST TIME

- Thoroughly wash vegetables/ fruit.
- Squeeze only the fresh products.
- Use in-season provisions for getting the most nutrient juice.
- Before squeezing the products with hard or non-edible peel such as mango, melon, watermelon, pineapple, skin them.
- Before squeezing the products with hard seeds or pips such as nectarines, peaches, mangos, apricots, plums and cherry remove the seeds.

HOW TO ASSEMBLE

- Before assembling make sure that the motor is switched off and juicer is off the line.
- Place the upper part of the body on the motor part superposing the marks on both parts.
- CAUTION: it's necessary to follow the superposing of marks. In other case the unit won't switch on.
- Place the strainer and turn it in clockwise order until it clicks into place to fit securely.
- Mount the transparent lid and fasten the locks.
- Place the juice jug so that the juice spout inserted into the hole on the juice jug lid.

«CHILD LOCK» function



- This appliance is equipped with the CHILD LOCK safety system which prevents the accidental switch on. Before the appliance is switched on it's necessary to keep pushing the ON/OFF switch button for a few seconds. Only after that the appliance will start working.

OPERATION INSTRUCTIONS

- Make sure that the lid is safety fixed.
- Plug the appliance to the power supply.
- Switch indicator  will start wink.
- Push the ON/OFF button on the operation panel. The display will show 00 00.

- After the pushing button  appliance will start working on the program SOFT FRUIT.

CHOOSING THE PROGRAMME

- By using buttons   choose the appropriate programme for processing products.
 - **SOFTFRUIT**: grape, peach, melon, blueberry, raspberry, melon, cherry, plum, soft pear, apricot, kiwi.
 - **CITRUS**: orange, grape-fruit, mandarin, sweetie, pomelo, limon.
 - **PINEAPPLE**: pine-apple, nutmeg melon, celeriac, mango, cucumber, ginger.
 - **APPLE**: apple, hard pear.
 - **HARDVEG**: carrot, red beet, pumpkin.
- After the programme is choosed the countdown will start shown on the display.
- Feed the pre-prepared vegetables/ fruit into the juice extractor and press down gently with the pusher. To press the pusher heavily is prohibited. NEVER USE FINGERS OR ANY FOREIGN THINGS AS A PUSHER.
- Feed the products while motor is working only.
- CAUTION: it's necessary to close the feeding tube with pusher once small products were feeded (like roma tomato, plum, grape etc.)
- It's not allowed to keep the feeding tube unclosed when small products are squeezing.
- Pulp are collecting inside the special pulp container inserted to the body. When the container is full of pulp it's necessary to switch off the juicer and and remove the pulp.

PULP APPLICATION

- Pulp is full of fibres and cellular tissue, which have the nutritional chemicals.
- Furher pulp application is possible the same day when it made only in order to avoid vitamin distruction.
- Add pulp to soups or another products can be staffed with pulp.
- Fruit pulp can be baked or used as a pie filler, use pulf for making the cutlets.

DISMANTLING

- Unplug the appliance from the power supplier.
- Open the locks.
- Remove the transparent lid, pull the grating filter upwards. Then take off the upper separating unit of juicer. While doing this hold the main body.

CLEANING

- Remove and wash all removable parts in warm soapy water. Rinse filter assembly from under side for easy removal of residue from strainer holes. Do not use a dishwasher or very hot water.
- Do not use steel woods, abrasive cleaners or scouring pad on appliance.
- To clean the outside of the motor unit, use a damp sponge.
- Never immerse the body in water.
- Some vegetables, such as carrots, may cause discoloration of the plastic. Reduce this by washing parts immediately after use with small amount of non-abrasive cleaner on a cloth, rub gently, then rinse well and dry.
- The grating filter must be replaced as soon as any signs of damage or wear and tear appear.

STORAGE

- Store assembled cleaned and dried juice extractor in a dry place.



The symbol on the unit, packing materials and/or documentations means used electrical and electronic units and battery's should not be toss in the garbage with ordinary household garbage. These units should be pass to special receiving point.

For additional information about actual system of the garbage collection address to the local authority.

Valid utilization will help to save valuable resources and avoid negative work on the public health and environment which happens with incorrect using garbage.

RUS РУКОВОДСТВО ПО ЭКСПЛУАТАЦИИ

МЕРЫ БЕЗОПАСНОСТИ

- Перед первоначальным включением проверьте, соответствуют ли технические характеристики, указанные на изделии, параметрам электросети.
- Использовать только в бытовых целях согласно данному Руководству по эксплуатации. Прибор не предназначен для промышленного применения.
- Не использовать вне помещений.
- Всегда отключайте устройство от электросети перед очисткой, или если Вы его не используете.
- Во избежание поражения электрическим током и возгорания, не погружайте прибор или шнур питания в воду или другие жидкости. Если это произошло, немедленно отключите его от электросети и обратитесь в Сервисный центр для проверки.
- Прибор не предназначен для использования лицами (включая детей) с пониженными физическими, чувственными или умственными способностями или при отсутствии у них опыта или знаний, если они не находятся под контролем или не проинструктированы об использовании прибора лицом, ответственным за их безопасность.
- Дети должны находиться под контролем для недопущения игры с прибором.
- Не оставляйте включенный прибор без присмотра.
- Не используйте принадлежности, не входящие в комплект поставки.

- При повреждении шнура питания его замену, во избежание опасности, должен производить изготовитель или уполномоченный им сервисный центр, или аналогичный квалифицированный персонал.
- Не пытайтесь самостоятельно ремонтировать устройство. При возникновении неполадок обращайтесь в ближайший Сервисный центр.
- Следите, чтобы шнур питания не касался острых кромок и горячих поверхностей.
- Не тяните, не перекручивайте и ни на что не наматывайте шнур питания.
- Не ставьте прибор на горячую газовую или электрическую плиту, не располагайте его поблизости от источников тепла.
- **Не допускается непрерывная работа свыше 15 минут.**
- Запрещается разбирать соковыжималку, если она подключена к электросети.
- Не прикасайтесь к движущимся частям прибора.
- Будьте осторожны при обращении с металлическими частями – они очень острые.
- Перед включением прибора убедитесь, что крышка надежно зафиксирована. Ваш прибор оснащен системой безопасности, которая автоматически отключает прибор при неправильной установке крышки.
- Запрещается проталкивать продукты пальцами. Если кусочки фруктов застряли в приёмной горловине, воспользуйтесь толкателем. Если это не помогло, выключите двигатель и отключите прибор от электросети, разберите его и прочистите забившиеся места.
- Каждый раз перед разборкой и очисткой отключайте устройство от электросети. Все вращающиеся части и двигатель должны полностью остановиться.
- Каждый раз после окончания работы обязательно выключайте устройство.
- Не перегружайте прибор продуктами.
- Не рекомендуется оставлять соковыжималку включенной на холостом ходу более 1 минуты.
- Если изделие некоторое время находилось при температуре ниже 0°C, перед включением его следует выдержать в комнатных условиях не менее 2 часов.
- Производитель оставляет за собой право без дополнительного уведомления вносить незначительные изменения в конструкцию изделия, кардинально не влияющие на его безопасность, работоспособность и функциональность.
- Дата производства указана на изделии и/или на упаковке, а также в сопроводительной документации.

ПОДГОТОВКА

- Распакуйте прибор и проверьте, не повреждены ли изделие и принадлежности.
- Тщательно вымойте части, которые будут соприкасаться с продуктами и просушите. Снаружи корпус протрите мягкой, слегка влажной тканью.

ПОДГОТОВКА ПРОДУКТОВ

- Тщательно вымойте овощи / фрукты.
- Выжимайте сок только из свежих продуктов.
- Для получения максимально полезного сока используйте сезонные продукты.
- Перед тем, как выжимать сок из продуктов с твердой или несъедобной кожурой, таких как манго, дыня, арбуз, ананас, очистите их от кожуры.
- Перед тем, как выжимать сок из продуктов с твердыми семенами или косточками, таких как нектарины, персики, манго, абрикосы, сливы и вишни, нужно предварительно удалить из них косточки.



СБОРКА

- Перед сборкой убедитесь, что двигатель выключен и прибор отключен от сети.
- Установите верхнюю часть соковыжималки на корпус, совмещая метки.
- **ВНИМАНИЕ:** при сборке необходимо строго соблюдать совпадение маркерных меток. В противном случае прибор работать не будет.
- Установите сетчатый фильтр и поворачивайте по часовой стрелке, пока он не встанет на место.
- Наденьте прозрачную крышку и застегните фиксаторы.
- Подставьте стакан для сока под носик, таким образом, чтобы носик входил в отверстие на крышке стакана для сока.

ФУНКЦИЯ «ЗАЩИТА ОТ ДЕТЕЙ»

- Прибор оснащен системой защиты от случайного включения. Перед тем, как включить соковыжималку необходимо несколько секунд подержать кнопку включения/ выключения. Только после этого прибор начнет работать.

РАБОТА

- Убедитесь, что крышка надёжно зафиксирована.
- Подключите соковыжималку к сети.
- Кнопка включения  начнет мигать.
- Нажмите кнопку включения на панели управления. На дисплее появится 00 00.
- При нажатии на кнопку  прибор начнет работать на программе SOFT FRUIT.

ВЫБОР ПРОГРАММЫ

- Кнопками  выберите необходимую программу обработки продуктов.
 - **SOFTFRUIT** (мягкие фрукты): Виноград, персик, дыня, черника, малина, арбуз, вишня, слива, груша мягкая, абрикос, киви.
 - **CITRUS** (цитрусовые): Апельсин, грейпфрут, мандарин, свити, памело, лимон.
 - **PINEAPPLE** (ананас): Ананас, мускатная дыня, сельдерей, манго, огурец, имбирь.

- **APPLE** (яблоко): Яблоко, груша твердая.
- **HARDVEG** (жесткие овощи): Морковь, тыква, свекла.
- После выбора программы на дисплее начнется отсчет времени работы прибора.
- Загрузите подготовленные овощи / фрукты в соковыжималку, слегка придавливая толкателем, нельзя сильно надавливать на толкатель. НИ В КОЕМ СЛУЧАЕ НЕ ДЕЛАЙТЕ ЭТО ПАЛЬЦАМИ ИЛИ ПОСТОРОННИМИ ПРЕДМЕТАМИ.
- Загружайте продукты только при работающем двигателе.
- **ВНИМАНИЕ:** при загрузке мелких овощей и фруктов (помидоры черри, слива, виноград и др.) необходимо сразу же закрывать загрузочное отверстие толкателем.
- Недопускается оставлять загрузочное отверстие открытым при приготовлении сока из мелких овощей и фруктов.
- Чтобы остановить работу, нажмите на кнопку включения еще раз.
- Жмых собирается в специальном отсеке для жмыха. При наполнении данного отсека необходимо остановить работу прибора и очистить его от жмыха.

ИСПОЛЬЗОВАНИЕ ЖМЫХА

- Жмых богат большим количеством волокон и клетчатки, которые содержат питательные вещества.
- Дальнейшее использование жмыха возможно только в день приготовления, во избежание разрушения витаминов.
- Жмыхом можно фаршировать другие продукты и добавлять его в супы.
- Жмых фруктов можно запечь или сделать из него начинку для пирогов или котлеты.

РАЗБОРКА

- Отключите прибор от электросети.
- Откройте фиксаторы крышки.
- Снимите крышку, извлеките сетчатый фильтр, потянув его вверх. После чего снимите верхнюю часть корпуса. При этом придерживайте ее снизу за носик.

ОЧИСТКА

- Вымойте все съемные части теплой водой с мылом. Не используйте для этого посудомоечную машину.
- Не используйте для очистки металлические щетки, абразивные моющие средства или шкурку.
- Снаружи корпус протирайте влажной губкой, смоченной мыльным раствором, а затем сухой мягкой салфеткой.
- Не погружайте корпус, сетевой шнур или вилку сетевого шнура в воду.
- Съемные пластиковые части соковыжималки могут окраситься некоторыми продуктами, например, морковью. Поэтому сразу по окончании работы следует вымыть их с небольшим количеством неабразивного средства, после чего тщательно вымыть и высушить.

ХРАНЕНИЕ

- Храните вымытую и высушенную соковыжималку в собранном виде в сухом месте.



Данный символ на изделии, упаковке и/или сопроводительной документации означает, что использованные электрические и электронные изделия и батарейки не должны выбрасываться вместе с обычными бытовыми отходами. Их следует сдавать в специализированные пункты приема.

Для получения дополнительной информации о существующих системах сбора отходов обратитесь к местным органам власти.

Правильная утилизация поможет сберечь ценные ресурсы и предотвратить возможное негативное влияние на здоровье людей и состояние окружающей среды, которое может возникнуть в результате неправильного обращения с отходами.

UA ІНСТРУКЦІЯ З ЕКСПЛУАТАЦІЇ

- Шановний покупець! Ми вдячні Вам за придбання продукції торговельної марки SCARLETT та довіру до нашої компанії. SCARLETT гарантує високу якість та надійну роботу своєї продукції за умов дотримання технічних вимог, вказаних в посібнику з експлуатації.
- Термін служби виробу торгової марки SCARLETT у разі експлуатації продукції в межах побутових потреб та дотримання правил користування, наведених в посібнику з експлуатації, складає 2 (два) роки з дня передачі виробу користувачеві. Виробник звертає увагу користувачів, що у разі дотримання цих умов, термін служби виробу може значно перевищити вказаний виробником строк.

МІРИ БЕЗПЕКИ

- Перед першим вмиканням перевірте, чи відповідають технічні характеристики, вказані на виробі, параметрам електромережі.
- Використовувати тільки з побутовою метою відповідно до цієї Інструкції з експлуатації. Прилад не призначений для промислового використання.
- Не використовувати поза приміщеннями.
- Завжди вимикайте пристрій з електромережі перед очищенням або якщо він не використовується.
- Щоб запобігти ураженню електричним струмом та загорянню, не занурюйте прилад або кабель живлення у воду або в іншу рідину. Якщо це сталося, негайно від'єднайте його від електричної мережі та зверніться до Сервісного центру для перевірки.

- Прилад не призначений для використання особами (а також дітьми) із зниженими фізичними, чуттєвими або розумовими здібностями або у разі відсутності у них досвіду або знань, якщо вони не знаходяться під контролем або не були проінструктовані щодо використання приладу особою, відповідальною за їх безпеку.
- Діти повинні знаходитись під контролем для запобігання грі із приладом.
- Не залишайте прилад увімкненим без догляду.
- Не використовуйте приладдя, що не входить до комплекту поставки.
- В разі пошкодження кабелю живлення його заміну, для запобігання небезпеці, має проводити виробник або уповноважений виробником сервісний центр або аналогічний кваліфікований персонал.
- Не намагайтеся самостійно ремонтувати прилад. В разі виникнення несправностей звертайтеся до найближчого Сервісного центру.
- Слідкуйте, щоб кабель живлення не торкався гострих кромек та гарячих поверхонь.
- Не тягніть, не перекручуйте та ні на що не намотуйте кабель живлення.
- Не ставте прилад на гарячу газову або електричну плиту, не розташовуйте його поблизу джерел тепла.
- **Не допускається безперервна робота протягом більше ніж 15 хвилин.**
- Забороняється розбирати соковижималку, якщо вона під'єднана до електричної мережі.
- Не торкайтеся частин приладу, що рухаються.
- Будьте обережні при поводженні з металевими частинами – вони дуже гострі.
- Перед увімкненням приладу переконайтеся, що кришка надійно зафіксована. Ваш прилад обладнаний системою безпеки, яка автоматично вимикає прилад, якщо кришку встановлено неправильно.
- Заборонено проштовхувати продукти пальцями. Якщо шматочки фруктів застрягли в горловині для загрузки, скористайтеся штовхальником. Якщо це не допомогло, вимкніть двигун та від'єднайте прилад від електричної мережі, розберіть його та прочистіть місця, що забились.
- Кожен раз перед розбиранням та очищенням від'єднайте пристрій від електричної мережі. Всі частини, що обертаються, і двигун мають повністю зупинитися.
- Кожен раз після закінчення роботи обов'язково вимикайте пристрій.
- Не перевантажуйте прилад продуктами.
- Не рекомендується залишати соковижималку увімкненою на холостом ходу довше 1 хвилини.
- Якщо виріб деякий час знаходився за температури нижче 0°C, перед увімкненням його треба витримати в кімнатних умовах не менше 2 годин.
- Виробник залишає за собою право без додаткового інформування вносити незначні зміни до конструкції виробу, що кардинально не впливають на його безпеку, працездатність та функціональність.
- Дата виробництва вказана на виробі та/або на упаковці, а також в супровідній документації.

ПІДГОТОВКА

- Розпакуйте прилад і перевірте цілісність виробу та приладдя.
- Ретельно вимийте частини, які будуть контактувати з продуктами та просушіть їх. Зовні корпус протріть м'якою трохи вологою тканиною.

ПІДГОТОВКА ПРОДУКТІВ

- Ретельно вимийте овочі / фрукти.
- Вижимайте сік тільки зі свіжих продуктів.
- Для отримання максимально корисного соку використовуйте сезонні продукти.
- Перед тим, як вижимати сік з продуктів з твердою або неїстівною шкіркою, наприклад, манго, диня, кавун, ананас, очистіть їх від шкірки.
- Перед тим, як вижимати сік з продуктів з твердим насінням або кісточками, наприклад, нектарини, персики, манго, абрикоси, сливи і вишні, треба попередньо видалити з них кісточки.



СБОРКА

- Перед складанням переконайтеся, що двигун вимкнений та прилад від'єднано від електричної мережі.
- Встановіть верхню частину соковижималки на корпус, поєднуючи мітки.
- **УВАГА:** збираючи прилад треба дотримуватись чіткого співпадіння міток. В іншому випадку прилад працювати не буде.
- Встановіть сітчастий фільтр та повертайте за годинниковою стрілкою доти, доки він не стане на місце.
- Одягніть прозору кришку та застібніть фіксатори.
- Підставте стакан для соку під носик, таким чином, щоб носик входив до отвору на кришці стакана для соку.



ФУНКЦІЯ «ЗАХИСТ ВІД ДІТЕЙ»

- Прилад обладнано системою захисту від випадкового увімкнення. Перед тим, як увімкнути соковижималку необхідно кілька секунд потримати кнопку вмикання / вимикання. Тільки після цього прилад почне працювати.

РОБОТА

- Переконайтеся, що кришка надійно зафіксована.
- Підключіть соковижималку до мережі.
- Кнопка вмикання  почне блимати.
- Натисніть кнопку вмикання на панелі управління. На дисплеї з'явиться 00 00.
- При натисканні на кнопку  прилад почне працювати на програмі SOFT FRUIT.

ВИБІР ПРОГРАМИ

- Кнопками   оберіть необхідну програму обробки продуктів.

- **SOFTFRUIT** (м'які фрукти): Виноград, персик, диня, чорниця, малина, кавун, вишня, слива, груша м'яка, абрикос, ківі.
- **CITRUS** (цитрусові): Апельсин, грейпфрут, мандарин, світі, помело, лимон.
- **PINEAPPLE** (ананас): Ананас, мускатна диня, селера, манго, огірок, імбир.
- **APPLE** (яблуко): Яблуко, груша тверда.
- **HARDVEG** (жорсткі овочі): Морква, гарбуз, буряк.
- Після обрання програми на дисплеї почнеться відлік часу роботи приладу.
- Завантажте підготовлені овочі / фрукти в соковижималку, трохи притискаючи штовхальником. Забороняється натискати на штовхальник занадто сильно. **НІ В ЯКОМУ РАЗІ НЕ РОБІТЬ ЦЕ ПАЛЬЦЯМИ АБО СТОРОННІМИ ПРЕДМЕТАМИ.**
- Завантажуйте продукти тільки коли двигун працює.
- **УВАГА:** у разі завантаження дрібних овочів та фруктів (помідори чері, слива, виноград та ін.) необхідно одразу ж закривати отвір для загрузки штовхальником.
- Не допускається залишати отвір для загрузки відкритим при приготуванні соку з дрібних овочів і фруктів.
- Щоб зупинити роботу натисніть на кнопку вмикання ще раз.
- М'якоть збирається у спеціальному контейнері для м'якоті. Коли контейнер наповнюється, необхідно зупинити роботу приладу та почистити його від м'якоті.

ВИКОРИСТАННЯ М'ЯКОТІ

- М'якоть містить велику кількість волокон і клітковини, які містять поживні речовини.
- Подальше використання м'якоті можливо тільки в день приготування для уникнення руйнування вітамінів.
- М'якоттю можна фарширувати інші продукти і додавати її до супів.
- М'якоть фруктів можна запекти або зробити з неї начинку для пирогів або котлети.

РОЗБИРАННЯ

- Від'єднайте прилад від електричної мережі.
- Відкрийте фіксатори кришки.
- Зніміть кришку, витягніть сітчастий фільтр, потягнувши його вгору. Після чого зніміть верхню частину корпусу. При цьому притримуйте її знизу за носик.

ОЧИЩЕННЯ

- Вимийте всі частини, що знімаються, теплою водою з милом. Не використовуйте для цього посудомийну машину.
- Не використовуйте для очищення металеві щітки, абразивні миючі засоби або шкурку.
- Зовні протирайте корпус вологою губкою, змоченою мильним розчином, а потім сухою м'якою серветкою.
- Не занурюйте корпус, мережевий шнур і вилку в воду.
- Пластикові частини соковижималки, що знімаються, можуть забарвитися деякими продуктами, наприклад, морквою. Тому одразу після закінчення роботи слід вимити їх з невеликою кількістю неабразивного засобу, після чого ретельно вимити і висушити.

ЗБЕРІГАННЯ

- Зберігайте вимиту і висушену соковижималку в зібраному вигляді в сухому місці.



Цей символ на виробі, упаковці та/або супровідній документації означає, що використані електричні та електронні вироби і батарейки не можна викидати разом із звичайними побутовими відходами.

Їх треба здавати в спеціалізовані пункти прийому. Для отримання додаткової інформації про існуючі системи збору відходів зверніться до місцевих органів влади.

Правильна утилізація допоможе зберегти цінні ресурси і запобігти можливому негативному впливу на здоров'я людей і стан навколишнього середовища, яке може виникнути в результаті неправильного поводження з відходами. Правильна утилізація допоможе зберегти цінні ресурси і запобігти можливому негативному впливу на здоров'я людей і стан навколишнього середовища, який може виникнути в результаті неправильного поводження з відходами.

ЖАБДЫҚ НҰСҚАУЫ / ПЦИТРУСТАРДЫ СЫҚҚЫШ

- Құрметті сатып алушы! SCARLETT сауда таңбасының өнімін сатып алғаныңыз үшін және біздің компанияға сенім артқаныңыз үшін Сізге алғыс айтамыз. Іске пайдалану нұсқаулығында суреттелген техникалық талаптар орындалған жағдайда, SCARLETT компаниясы өзінің өнімдерінің жоғары сапасы мен сенімді жұмысына кепілдік береді.
- SCARLETT сауда таңбасының бұйымын тұрмыстық мұқтаждар шеңберінде пайдаланған және іске пайдалану нұсқаулығында келтірілген пайдалану ережелерін ұстанған кезде, бұйымның қызмет мерзімі бұйым тұтынушыға табыс етілген күннен бастап 2 (екі) жылды құрайды. Аталған шарттар орындалған жағдайда, бұйымның қызмет мерзімі өндіруші көрсеткен мерзімнен айтарлықтай асуы мүмкін екеніне өндіруші тұтынушылардың назарын аударады.

ҚАУІПСІЗДІК ШАРАЛАРЫ

- Алғаш рет тоққа қосар алдында бұйымда көрсетілген техникалық сипаттамалардың электр желісінің параметрлеріне сәйкес келетін-келмейтінін тексеріңіз.
- Осы Пайдалану нұсқаулығына сәйкес тек тұрмыстық мақсаттарда ғана пайдалану керек. Аспап өнеркәсіптік мақсатта қолдануға арналмаған.
- Үй-жайлардың сыртында пайдалануға болмайды.

- Құрылғыны тазалардың алдында немесе оны пайдаланбайтын болсаңыз, әрқашан да электр желісінен ажыратып қойыңыз.
- Электр тоғы соғуына немесе өрт шығуына жол бермес үшін аспапты немесе қорек бауын суға немесе басқа сұйық заттарға матырмаңыз. Егер ондай жағдай орын алса, оны электр желісінен дереу ажыратыңыз да, тексерту үшін Сервис орталығына хабарласыңыз.
- Дене, жүйке не болмаса ақыл-ой кемістігі бар, немесе осы құрылғыны қауіпсіз пайдалану үшін тәжірибесі мен білімі жеткіліксіз адамдардың (соның ішінде балалардың) қауіпсіздігі үшін жауап беретін адам қадағаламаса немесе құрылғыны пайдалану бойынша нұсқау бермесе, олардың бұл құрылғыны қолдануына болмайды.
- Балалардың аспаппен ойнауына жол бермеу үшін оларды бақылап жүру керек.
- Тоққа қосулы аспапты қараусыз қалдыруға болмайды.
- Жеткізілім жинағына кірмейтін керек-жарақтарды пайдалануға болмайды.
- Қорек бауы бүлінген жағдайда, қатерден аулақ болу үшін оны ауыстыруды өндіруші немесе ол уәкілеттік берген сервис орталығы немесе соған ұқсас білікті қызметкерлер іске асыруға тиіс.
- Құрылғыны өз бетіңізбен жөндеуге әрекет жасамаңыз. Ақаулық пайда болған жағдайда жақын жердегі Сервис орталығына хабарласыңыз.
- Қорек бауының өткір ұштар мен ыстық беткі қабаттарға тимеуін қадағалаңыз.
- Қорек бауынан тартпаңыз, оны шиыршықтамаңыз және ешқандай затты айналдыра орамаңыз.
- Аспапты ыстық газ немесе электр пештің үстіне қоймаңыз, жылу көздеріне жақын жерге орналастырмаңыз.
- **15 минуттан артық үздіксіз жұмыс істеуіне рұқсат етілмейді!**
- Егер шырынсыққыш электр желісіне жалғаулы болса, оны бөлшектеуге тыйым салынады.
- Аспаптың қозғалатын бөлшектерін қолмен ұстамаңыз.
- Металдан жасалған бөлшектерді ұстаған кезде абай болыңыз – олар өте өткір.
- Аспапты іске қосардан бұрын қақпағының мықтап бекітілгеніне көз жеткізіңіз. Сіздің аспабыңыз қақпағы дұрыс орнатылмаған жағдайда оны өшіріп тастайтын қауіпсіздік жүйесімен жарақталған.
- Азық-түлікті саусақпен итеруге тыйым салынады. Егер жеміс-жидектің кесектері қабылдағыш ұңғыға кептеліп қалса, итергішті пайдаланыңыз. Егер бұл көмектеспесе, қозғалтқышын өшіріп, аспапты электр желісінен ағыныңыз да, оны бөлшектеп, кептелген жерлерін тазалаңыз.
- Бөлшектеу мен тазалаудың алдында әр кез құрылғыны электр желісінен ағытыңыз. Айналатын барлық бөлшектері мен қозғалтқышы түгелдей тоқтауға тиіс.
- Жұмысты аяқтағаннан кейін әр кез құрылғыны міндетті түрде сөндіріңіз.
- Аспапқа азық-түлікті шамадан тыс салуға болмайды.
- Шырынсыққышты 1 минуттан артық бос жүріспен тоққа қосулы күйде қалдырмаған жөн.
- Егер бұйым 0°C градустан төмен температурада біраз уақыт тұрып қалса, іске қосардан бұрыны бөлме температурасында кем дегенде 2 сағат ұстау керек.
- Өндіруші бұйымның қауіпсіздігіне, жұмыс өнімділігі мен жұмыс мүмкіндіктеріне түбегейлі әсер етпейтін болмашы өзгерістерді оның құрылмасына қосымша ескертпестен енгізу құқығын өзінде қалдырады.
- Шығарылған күні бұйымда және (немесе) қаптамада, сондай-ақ ілеспе құжаттамада көрсетілген.

ДАЙЫНДАУ

- Аспапты орауышынан шығарып, бұйым мен керек-жарақтарының бүлінбегенін тексеріңіз.
- Азық-түлікке жанасатын бөліктерін жақсылап жуыңыз да, құрғатыңыз. Корпустың сыртын сәл дымқыл жұмсақ шүберекпен сүртіңіз.

АЗЫҚ-ТҮЛІКТІ ДАЙЫНДАУ

- Көкөністі / жеміс-жидекті жақсылап жуыңыз.
- Шырынды тек жаңа піскен өнімдерден сығыңыз.
- Барынша пайдалы шырынды сығып алу үшін маусымдық өнімдерді пайдаланыңыз.
- Манго, қауын, қарбыз, ананас сияқты қатты немесе желінбейтін қабығы бар жеміс-жидектің шырынын сығардан бұрын олардың қабығын аршыңыз.
- Нектарин, шабдалы, манго, сары өрік, қара өрік пен шие сияқты қатты дәні немесе сүйегі бар жеміс-жидектің шырынын сығардан бұрын олардың дәні мен сүйегін алып тастаңыз.



ҚҰРАСТЫРУ

- Құрастырардың алдында қозғалтқыштың өшіріліп, аспаптың электр желісінен ажыратылғанына көз жеткізіңіз.
- Шырынсыққыштың үстіңгі бөлігін корпусқа орнатып, белгілерді бір-біріне дәлдеп келтіріңіз.
- **ЕСІҢІЗДЕ БОЛСЫН:** құрастырған кезде таңбалауыш белгілерді бір-біріне дәлдеп келтіру қажет. Олай етпеген жағдайда, аспап жұмыс істемейді.
- Тор сүзгіні орнатыңыз да, орнына орныққанша сағат тілінің бағытымен бұраңыз.
- Мөлдір қақпағын жабыңыз да, бекіткіштерін кигізіп салыңыз.
- Шырын құятын стақанның қақпағындағы ойыққа шүмек дәл келетіндей етіп, шырын құятын стақанды шүмектің астына қойыңыз.

«БАЛАЛАРДАН ҚОРҒАУ» ФУНКЦИЯСЫ

- Аспап кездейсоқ іске қосылып кетуден қорғау жүйесімен жарақталған. Шырынсыққышты іске қосардан бұрын қосу/ өшіру түймесін бірнеше секунд басып ұстап тұру қажет. Тек осыдан кейін ғана аспап жұмыс істей бастайды.

ЖҰМЫСЫ

- Қақпағының мықтап бекітілгеніне көз жеткізіңіз.
- Шырынсыққышты желіге жалғаңыз.
- Қосу түймесі  жыпылықтай бастайды.
- Басқару панеліндегі қосу түймесін басыңыз. Дисплейде 00 00 пайда болады.
-  түймесін басқан кезде аспап SOFT FRUIT бағдарламасы бойынша жұмыс істей бастайды.

БАҒДАРЛАМАНЫ ТАҢДАУ

-  түймелерінің көмегімен азық-түлікті өңдеу үшін қажетті бағдарламаны таңдаңыз.
- **SOFTFRUIT** (жұмсақ жеміс-жидек): Жүзім, шабдалы, қауын, қаражидек, таңқурай, қарбыз, шие, қара өрік, жұмсақ алмұрт, сары өрік, киви.
- **CITRUS** (цитрус жемісі): Апельсин, грейпфрут, мандарин, свити, памело, лимон.
- **PINEAPPLE** (ананас): Ананас, жұпар қауын, балдыркөк, манго, қияр, зімбір.
- **APPLE** (алма): Алма, қатты алмұрт.
- **HARDVEG** (қатты көкөніс): Сәбіз, асқабақ, қызылша.
- Бағдарлама таңдалғаннан кейін дисплейде аспаптың жұмысының санағы басталады.
- Дайындалған көкөністі / жеміс-жидекті итергішпен ақырындап басыңқырай отырып шырынсыққышқа салыңыз, итергіштің үстінен қатты басуға болмайды. **АЗЫҚ-ТҮЛІКТІ ЕШҚАШАН ДА САУСАҚПЕН НЕМЕСЕ БАСҚА ЗАТТАРМЕН ИТЕРУГЕ БОЛМАЙДЫ.**
- Азық-түлікті тек қозғалтқыш жұмыс істеп тұрғанда ғана салыңыз.
- **ЕСІҢІЗДЕ БОЛСЫН:** ұсақ көкөніс пен жеміс-жидекті (черри қызанағы, қара өрік, жүзім т.с.с.) салған кезде жеміс салатын ұңғыны итергішпен дереу жабу қажет.
- Ұсақ көкөніс пен жеміс-жидектен шырын дайындаған кезде жеміс салатын ұңғыны ашық қалдыруға болмайды.
- Жұмысын тоқтату үшін қосу түймесінің тағы бір рет басыңыз.
- Жом сол үшін арнайы жасалған ұяшықта жиналады. Аталған ұяшық толған кезде аспаптың жұмысын тоқтатып, оны жомнан тазарту қажет.

ЖОМДЫ ПАЙДАЛАНУ

- Жомның құрамында талшықтар мен жасұнықтың мол мөлшері болады, оларда нәрлі заттектер бар.
- Жомның құрамындағы дәрумендер бұзылмас үшін оны тек дайындалған күні ғана пайдалануға болады.
- Жомды басқа азық-түлікті толтыру үшін пайдалануға және оны көжеге қосуға болады.
- Жеміс-жидектің жомын тұмшашешке пісіруге немесе одан бәліштерге арналған толтырма немесе котлет жасауға болады.

БӨЛШЕКТЕУ

- Аспапты электр желісінен ажыратыңыз.
- Қақпақтың бекіткіштерін ашыңыз.
- Қақпағын алыңыз да, тор сүзгіні жоғары тарту арқылы оны алып шығыңыз. Содан кейін корпусстың үстіңгі бөлігін алыңыз. Бұл орайда оны шүмегінің астыңғы жағынан ұстап тұрыңыз.

ТАЗАЛАУ

- Барлық алмалы бөлшектерін жылы сабын сумен жуыңыз. Бұл үшін ыдыс жуғыш машинаны пайдалануға болмайды.
- Тазалау үшін металл шөткелерді, түрпілі жуғыш заттарды немесе қырғышты қолданбаңыз.
- Корпустың сыртын сабын суға матырылған дымқыл жөкемен, содан кейін құрғақ жұмсақ шүберекпен сүртіңіз.
- Корпусты, желілік сымды немесе желілік сымның ашасын суға матырмаңыз.
- Шырынсыққыштың алмалы пластмасса бөлшектері кейбір азықтүлікпен, мысалы, сәбізбен боялуы мүмкін. Сондықтан жұмысты бітірген бетте оларды қырғыш емес жуғыш құралдың шамалы мөлшерімен жуып, содан кейін жақсылап шайып, құрғату қажет.

САҚТАЛУЫ

- Жуылып, кептірілген шырынсыққышты құрастырылған күйінде құрғақ жерде сақтаңыз.



■ Бұйымдағы, қаптамадағы және (немесе) ілеспе құжаттамадағы осы таңба пайдаланылған электрлік және электрондық бұйымдар мен батареяларды әдеттегі тұрмыстық қалдықтармен бірге қоқысқа тастауға болмайтынын білдіреді. Оларды арнайы қабылдау орындарына тапсыру керек.

Қолданыстағы қалдық жинау жүйелері туралы қосымша ақпарат алу үшін жергілікті билік органдарына хабарласыңыз.

Қалдықтарды дұрыс кәдеге жарату бағалы ресурстарды үнемдеуге және адамдардың денсаулығына және қоршаған ортаның күйіне қалдықтарды дұрыс тастамаудың нәтижесінде келтірілуі мүмкін ықтимал зиянды ықпалдың алдын алуға көмектеседі.

EST KASUTAMISJUHEND

OHUTUSNÕUANDED

- Enne esimest sisselülitamist kontrollige, kas tootele märgitud tehnilised andmed vastavad elektrivõrgu parameetritele.
- Seade on ette nähtud ainult kodukasutuseks vastavalt käesolevale kasutusjuhendile. Seade ei ole ette nähtud tööstuslikuks kasutamiseks.
- Kasutage seadet ainult siseruumides.
- Lülitage seade vooluvõrgust välja enne puhastamist või siis, kui Te seda ei kasuta.
- Elektrilöögi või süttimise vältimiseks ärge uputage seadet või toitejuhet vette või muudesse vedelikesse. Kui see on juhtunud, lülitage seade viivitamatult elektrivõrgust välja ja pöörduge selle kontrollimiseks teeninduskeskuse poole.
- Seadet ei tohi kasutada isikud (kaasa arvatud lapsed), kelle füüsilised, tunnetuslikud või vaimsed võimed on alanenud, või kellel puuduvad sellekohased kogemused ja teadmised, kui nad ei ole kontrolli all või kui neid ei ole juhendanud isik, kes vastutab nende ohutuse eest.
- Lapsed peavad olema järelevalve all, et nad ei saaks seadmega mängida.
- Ärge jätke seadet järelevalveta.
- Ärge kasutage tarvikuid, mis ei kuulu tarnekomplekti.
- Toitejuhtme vigastamise korral peab selle ohu vältimiseks vahetama tootja, tema volitatud teeninduskeskus või analoogiline kvalifitseeritud töötaja.
- Ärge püüdke seadet ise remontida. Rikete ilmumise korral pöörduge lähima teeninduskeskuse poole.
- Jälgige, et toitejuhe ei puutuks kokku teravate servade ega kuumade pindadega.
- Ärge tõmmake toitejuhet, ärge keerutage seda kokku ega kerige millelegi.
- Ärge pange seadet kuumale gaasi- või elektripliidile, ärge paigutage seda soojusallikate lähedale.
- **Katkematu kasutamine üle 15 minuti on keelatud.**
- On keelatud võtta mahlapressi lahti, kui see on ühendatud elektrivõrku.
- Ärge puudutage seadme liikuvaid osi.
- Olge ettevaatlikud metallosadega – need on väga teravad.
- Enne seadme sisselülitamist veenduge, et kaas on kindlalt fikseeritud. Teie seade on varustatud turvasüsteemiga, mis lülitab selle automaatselt välja, kui kaas on valesti paigaldatud.
- Keelatud on lükata toiduaineid mahlapressi sõrmedega. Kui puuviljatükikesed on sisestamisavas kinni jäänud, kasutage tõukurit. Kui see ei õnnestu, lülitage mootor välja, eemaldage seade elektrivõrgust, võtke see lahti ning puhastage ummistunud kohtad.
- Enne seadme lahtivõtmist ja puhastamist lülitage see alati vooluvõrgust välja. Kõik pöörlevad osad ja mootor peavad olema täielikult seiskunud.
- Iga kord pärast töö lõpetamist lülitage seade tingimata välja.
- Ärge koormake seadet toiduainetega üle.
- Ei ole soovitatav jätta mahlapress tühikäigul sisselülitatuks üle 1 minuti.
- Kui toode on olnud mõnda aega temperatuuril alla 0 °C, tuleb seda hoida enne sisselülitamist toatemperatuuril vähemalt 2 tundi.
- Tootja jätab endale õiguse teha toote konstruktsiooni väikesi muudatusi, mis ei mõjuta oluliselt selle ohutust, töövoimet ja funktsionaalsust.
- Valmistamiskuupäev on märgitud tootele ja/või pakendile, samuti sellega kaasas olevatele dokumentidele.

TÖÖKS VALMISTUMINE

- Võtke seade pakendist välja ja kontrollige, et toode ega tarvikud ei ole vigastatud.
- Peske hoolikalt toiduainetega kokkupuutuvad osad ja kuivatage need. Väljastpoolt puhastage korpus pehme, veidi niiske lapiga.

TOIDUAINETE ETTEVALMISTAMINE

- Peske köögiviljad/puuviljad hoolikalt puhtaks.
- Pressige mahla ainult värsketest saadustest.
- Maksimaalselt kasuliku mahla saamiseks kasutage hooajasaadusi.
- Enne kui pressida mahla saadustest, millel on kõva või mittesöödav koor (näiteks mangost, melonist, arbuusist, ananassist), eemaldage neilt koor.
- Enne kui pressida mahla kõvade seemnete või kividega saadustest (nektariinid, virsikud, mango, aprikoosid, ploomid ja kirsid) tuleb neist eelnevalt seemned eemaldada.



KOKKUPANEK

- Enne seadme kokkupanekut veenduge, et mootor on välja lülitatud ja seade on vooluvõrgust eemaldatud.
- Ühendage mahlapressi ülaosa korpusega, seades märgid kohakuti.
- **TÄHELEPANU:** seadme kokkupanekul tuleb tähelepanelikult jälgida, et märgid läheksid kohakuti. Vastasel juhul seade tööle ei hakka.
- Paigaldage võrkfilter ja keerake seda päripäeva, kuni see läheb paika.
- Pange peale läbipaistev kaas ja pingutage fiksaatorid.
- Asetage mahlaklaas tila alla nii, et tila läheks mahlaklaasi kaane avasse.

LAPSELUKU FUNKTSIOON

- Seade on varustatud süsteemiga, mis kaitseb selle juhusliku sisselülitamise eest. Enne kui mahlapress sisse lülitada, tuleb hoida sisse- ja väljalülitusnuppu mõne sekundi vältel alla vajutatuna. Alles pärast seda hakkab seade tööle.

KASUTAMINE

- Veenduge, et kaas on kindlalt fikseeritud.
- Ühendage mahlapress vooluvõrku.
- Sisselülitamisnupp  hakkab vilkuma.
- Vajutage sisselülitamisnuppu juhtimispaneelil. Näidikule ilmub 00 00.
- Kui vajutada nuppu , hakkab seade tööle programmiga SOFTFRUIT.

PROGRAMMI VALIK

- Nuppudega  valige toiduainete töötlemiseks vajalik programm.
- **SOFTFRUIT** (pehmed puuviljad): viinamarjad, virsikud, melon, mustikad, vaarikad, arbuus, kirsid, ploomid, pehmed pirnid, aprikoosid, kiivid.
- **CITRUS** (tsitruselised): apelsinid, greibid, mandariinid, sviitid, pomelod, sidrunid.
- **PINEAPPLE** (ananass): ananass, muskaatmelon, seller, mango, kurk, ingver.
- **APPLE** (õun): õunad, kõvad pirnid.
- **HARDVEG** (kõvad köögiviljad): porgand, kõrvits, peet.
- Pärast programmi valimist hakkab näidik mõõtma seadme töötamisaega.
- Pange ettevalmistatud köögi- või puuviljad mahlapressi, surudes kergelt tõukuriga. Tõukurit ei tohi tugevasti vajutada. **ÄRGE MINGIL JUHUL TEHKE SEDA SÕRMEDE VÕI KÕRVALISTE ESEMETEGA.**
- Pange toiduained seadmesse ainult siis, kui mootor töötab.
- **TÄHELEPANU:** kui kasutatakse väikesi köögi- ja puuvilju (kirsstomateid, ploome, viinamarju jne), tuleb sisestamisava sulgeda kohe tõukuriga.
- Ei ole lubatud jätta sisestamisava lahti, kui mahla valmistatakse väikestest köögi- ja puuviljadest.
- Seadme peatamiseks vajutage uuesti sisselülitamisnuppu.
- Tekkivad jäägid kogunevad spetsiaalsesse nõusse. Kui nõu täis saab, tuleb seade seisma panna ja see tühjendada.

JÄÄKIDE KASUTAMINE

- Mahla pressimisel tekkivad jäägid sisaldavad rikkalikult kiudaineid ja tselluloosi, milles on toitaineid.
- Jääkevõib kasutada ainult samal päeval, et vältida vitamiinide lagundumist.
- Mahlapressimisjääke võib kasutada peenestatult koos muude toiduainetega ja lisada neid näiteks suppidesse.
- Puuviljajääke võib küpsetada või valmistada neist täidis pirukate või kotlettide jaoks.

LAHTIVÕTMINE

- Eemaldage seade vooluvõrgust.
- Avage kaane fiksaatorid.
- Eemaldage kaas, võtke välja võrkfilter, tõmmates seda üles. Seejärel võtke lahti korpuse ülaosa. Sealjuures hoidke seda kinni alt, tilast.

PUHASTAMINE

- Peske kõik lahtivõetavad osad puhtaks sooja vee ja seebiga. Ärge kasutage selleks nõudepesumasinat.
- Ärge kasutage puhastamiseks metallharju, abrasiivseid pesuvahendeid ega liivapaberit.
- Väljastpoolt pühkige korpus puhtaks seebiveega niisutatud käsnaaga, seejärel kuiva ja pehme salvrätiga.
- Ärge uputage korpust, võrgujuhet või selle pistikut vette.
- Mahlapressi lahtivõetavad plastosad võivad omandada värvuse kokkupuutel mõnede toiduainetega, näiteks porgandiga. Seejärel tuleb kohe pärast kasutamise lõpetamist pesta läbi mitteabrasiivse pesuvahendiga ning seejärel hoolikalt loputada ja kuivatada.

HOIDMINE

- Hoidke pestud ja kuivatatud mahlapressi kokkupanduna kuivas kohas.



See sümbol tootel, pakendil ja/või seadmega kaasas olevatel dokumentidel tähendab, et kasutatud elektri- ja elektroonikatooteid ning patareisid ei tohi visata olmejäätmete hulka. Need tuleb viia spetsiaalsesse vastuvõtupunkti.

Lisainfo saamiseks olemasolevate jäätmekogumissüsteemide kohta pöörduge kohalike omavalitsuste poole. Õige hävitamine aitab säästa väärtuslikke ressursse ning vältida võimalikku ebaõigest jäätmekäitlusest tulenevat negatiivset mõju inimeste tervisele ja keskkonnale.

L LIETOŠANAS INSTRUKCIJA DROŠĪBAS NOTEIKUMI

- Pirms pirmās ieslēgšanas pārbaudiet, vai tehniskie raksturojumi, kas norādīti uz izstrādājuma, atbilst elektrotīkla parametriem.
- Izmantot tikai sadzīves vajadzībām saskaņā ar šo Lietošanas instrukciju. Ierīce nav paredzēta ražošanas vajadzībām.
- Neizmantojiet ārpus telpām.

- Vienmēr atvienojiet ierīci no elektrotīkla pirms tīrīšanas un ja ierīce netiek izmantota.
- Lai nepieļautu elektriskās strāvas triecienu un aizdegšanos, nemērciet ierīci un barošanas vadu ūdenī vai citos šķidrumsos. Ja tas ir noticis, nekavējoties atvienojiet ierīci no elektrotīkla un pārbaudiet to Servisa centrā.
- Ierīce nav paredzēta izmantošanai personām (ieskaitot bērnus) ar pazeminātām fiziskām, emocionālām vai intelektuālām spējām vai personām bez dzīves pieredzes vai zināšanām, ja viņas nekontrolē vai neinstruē ierīces lietošanā persona, kas atbild par viņu drošību.
- Bērni ir jākontrolē, lai nepieļautu spēlēšanos ar ierīci.
- Neatstājiet ieslēgtu ierīci bez uzraudzības.
- Neizmantojiet piederumus, kas neietilpst piegādes komplektā.
- Barošanas vada bojājuma gadījumā, drošības pēc, tā nomaīņa jāuztīra ražotājam vai tā pilnvarotam servisa centram, vai arī analogiskam kvalificētam personālam.
- Nemēģiniet pastāvīgi remontēt ierīci. Ja rodas ierīces darbības traucējumi, griezieties tuvākajā Servisa centrā.
- Sekojiet, lai barošanas vads nepieskartos asām malām un karstām virsmām.
- Nevelciet aiz barošanas vada, nepārgrieziet to un neaptiniet apkārt ierīcei vai citiem priekšmetiem.
- Nenovietojiet ierīci uz karstas gāzes vai elektriskās plīts, kā arī siltuma avotu tuvumā.
- **Nav pieļaujama ierīces nepārtraukta darbība ilgāk par 15 minūtēm.**
- Aizliegts izjaukt sulu spiedi, ja tā ir pievienota elektrotīklam.
- Nepieskarieties ierīces rotējošām daļām.
- Esiet uzmanīgi, izmantojot ierīces metāla daļas – tās ir ļoti asas.
- Pirms ierīces ieslēgšanas pārliecinieties, ka vāks ir cieši piefiksēts. Ierīce ir aprīkota ar drošības sistēmu, kas automātiski izslēdz ierīci, ja vāks ir uzstādīts nepareizi.
- Aizliegts stumt produktus ar pirkstiem. Ja augļu gabaliņi ir iesprūduši iepildīšanas atverē, izmantojiet stampu. Ja tas nepalīdz, izslēdziet motoru un atvienojiet ierīci no elektrotīkla, izjauciet to un iztīriet.
- Katru reizi pirms izjaukšanas un tīrīšanas atvienojiet ierīci no elektrotīkla. Visām rotējošām daļām un motoram ir pilnībā jāapstājas.
- Katru reizi noteikti izslēdziet ierīci pēc lietošanas.
- Nepārslogojiet ierīci ar produktiem.
- Nav ieteicams atstāt sulu spiedi tukšgaitā vairāk kā uz 1 minūti.
- Ja izstrādājums kādu laiku ir atradies temperatūrā zem 0°C, pirms ieslēgšanas tas ir jāpatur istabas temperatūrā ne mazāk kā 2 stundas.
- Ražotājs patur sev tiesības bez papildu paziņojuma izdarīt izstrādājuma konstrukcijā nelielas izmaiņas, kas kardināli neietekmē tā drošību, darbību un funkcionalitāti.
- Ražošanas datums ir norādīts uz izstrādājuma un/vai iepakojuma, kā arī pavaddokumentos.

SAGATAVOŠANA DARBAM

- Atbrīvojiet ierīci no iepakojuma un pārbaudiet, vai izstrādājums un tā piederumi nav bojāti.
- Rūpīgi nomazgājiet daļas, kas saskarsies ar produktiem, un nožāvējiet tās. Korpusa ārpusi noslaukiet ar mīkstu mazliet mitru audumu.

PRODUKTU SAGATAVOŠANA

- Rūpīgi nomazgājiet dārzeņus / augļus.
- Spiediet sulu tikai no svaigiem produktiem.
- Lai iegūtu maksimāli veselīgu sulu, izmantojiet sezonas produktus.
- Pirms spiest sulu no produktiem ar cietu vai neēdamu mizu, tādiem kā mango, arbūzs, ananāss, nomizojiet tos.
- Pirms spiest sulu no produktiem ar cietām sēklām vai kauliņiem, tādiem kā nektarīni, persiki, mango, aprikozes, plūmes un ķirši, izņemiet no tiem kauliņus.



SALIKŠANA

- Pirms salikšanas pārliecinieties, ka motors ir izslēgts un ierīce ir atvienota no elektrotīkla.
- Uzstādiet sulu spiedes augšdaļu uz korpusa, savietojot atzīmes.
- **UZMANĪBU:** saliekot ierīci, stingri jāievēro, lai sakristu savienošanas atzīmes. Pretējā gadījumā ierīce nedarbosies.
- Uzstādiet tīkveida filtru un grieziet to pulksteņrādītāja virzienā, kamēr tas nostāsies vietā.
- Uzlieciet caurspīdīgo vāku un nostipriniet fiksatorus.
- Novietojiet sulas glāzi zem snīpīša tā, lai snīpītis atrastos sulas glāzes vāka atverē.

FUNKCIJA "AIZSARDZĪBA PRET BĒRNIEM"

- Ierīce ir aprīkota ar aizsardzības sistēmu pret nejaušu ieslēgšanu. Pirms sulu spiedes ieslēgšanas dažas sekundes jāpatur ieslēgšanas/ izslēgšanas poga. Tikai pēc tam ierīce sāks darboties.

DARBĪBA

- Pārliecinieties, ka vāks ir droši piefiksēts.
- Pievienojiet sulu spiedi elektrotīklam.
- Ieslēgšanas poga  sāks mirgot.
- Piespiediet ieslēgšanas pogu uz vadības paneļa. Displejā parādīsies 00 00.
- Piespiežot pogu , ierīce sāks darboties programmā SOFT FRUIT.

PROGRAMMAS IZVĒLE

- Ar pogām   izvēlieties nepieciešamo produktu apstrādes programmu.

- **SOFTFRUIT** (mīksti augļi): Vīnogas, persiki, melones, mellenes, avenes, arbūzi, ķirši, plūmes, mīksti bumbieri, aprikozes, kivi.
- **CITRUS** (citrusaugļi): Apelsīni, greipfrūti, mandarīni, svītji, pamelos, citroni.
- **PINEAPPLE** (ananāss): Ananāsi, muskatmelones, selerijas, mango, gurķi, ingvers.
- **APPLE** (ābols): Āboli, cieti bumbieri.
- **HARDVEG** (cieti dārzeņi): Burkāni, ķirbji, bietes.
- Pēc programmas izvēles displejā sāksies ierīces darbības laika skaitīšana.
- Iepildiet sagatavotos dārzeņus/ augļus sulu spiedē, mazliet piespiežot ar stampu, stipri spiest nedrīkst. **NEKĀDĀ GADĪJUMĀ NEDARIET TO AR PIRKSTIEM UN NEPIEDEROŠIEM PRIEKŠMETIEM.**
- Iepildiet produktus tikai motora darbības laikā.
- **UZMANĪBU:** Iepildot sīkus dārzeņus un augļus (ķirštomātus, plūmes, vīnogas u.c.) iepildīšanas atvere uzreiz jāaizver ar stampu.
- Nedrīkst atstāt iepildīšanas atveri atvērtu, gatavojot sulu no sīkiem dārzeņiem un augļiem.
- Lai apturētu ierīces darbību, piespiediet ieslēgšanas pogu vēlreiz.
- Izspaidas krājas speciālā nodalījumā. Piepildoties šim nodalījumam, ierīces darbs ir jāaptur un tā ir jāattīra o izspaidām.

IZSPAIDU IZMANTOŠANA

- Izspaidas ir bagātas ar lielu daudzumu šķiedras un šķiedrvielu, kas satur uzturvielas.
- Izspaidu turpmākā izmantošana ir iespējama tikai pagatavošanas dienā, lai saglabātos vitamīni.
- Ar izspaidām var pildīt citus produktus un pievienot tās zupām.
- Augļu izspaidas var sacept, kā arī izveidot no tiem pīrāgu pildījumu vai kotletes.

IZJAUKŠANA

- Atvienojiet ierīci no elektrotīkla.
- Atveriet vāka fiksatorus.
- Noņemiet vāku, izņemiet tīkveida filtru, pavelkot to uz augšu. Pēc tam noņemiet korpusa augšdaļu, vienlaikus pieturot to no apakšas aiz snīpīša.

TĪRĪŠANA

- Izmazgājiet visas noņemamās daļas ar siltu ūdeni un ziepēm. Neizmantojiet šim nolūkam trauku mazgājamo mašīnu.
- Tīrīšanai neizmantojiet metāla birstes, abrazīvos mazgāšanas līdzekļus vai smilšpapīru.
- Korpusa ārpusi noslaukiet ar ziepjūdenī samitrinātu sūkli, pēc tam ar sausu mīkstu salveti.
- Nemērciet korpusu, barošanas vadu vai kontaktdakšu ūdenī.
- Daži produkti, piemēram, burkāni, var nokrāsot sulu spiedes plastmasas daļas. Tāpēc uzreiz pēc darba beigām nomazgājiet tās ar nelielu neabrazīva līdzekļa daudzumu, pēc tam rūpīgi noskalojiet un nožāvējiet.

GLABĀŠANA

- Nomazgātu un izžāvētu sulu spiedi glabājiet saliktā veidā sausā vietā.



Šis simbols uz izstrādājuma, iepakojuma un/vai pavaddokumentiem nozīmē, ka izlietotos elektriskos un elektroniskos izstrādājumus un baterijas nedrīkst izmest kopā ar parastajiem sadzīves atkritumiem. Tie ir jānodod specializētajos pieņemšanas punktos.

Lai iegūtu papildu informāciju par esošajām atkritumu savākšanas sistēmām, vērsieties pie vietējām varas institūcijām.

Pareiza utilizācija palīdzēs saglabāt vērtīgus resursus un novērst iespējamu negatīvu ietekmi uz cilvēku veselību un apkārtējās vides stāvokli, kas var rasties nepareizas atkritumu apsaimniekošanas rezultātā.

LT VARTOTOJO INSTRUKCIJA

SAUGUMO PRIEMONĒS

- Pirms pirmajam naudojumam patikrinkite, ar ant gaminio nurodytos techninēs charakteristikos atitinka elektros tinklo parametrus.
- Prietaisā naudokite tik buitiniams tikslams, vadovaudamiesi šios Vartotojo instrukcijas nurodymais. Prietaisas nėra skirtas pramoniniam naudojimui.
- Nenaudoti už patalpos ribų.
- Prieš valydami prietaisą arba jo nesinaudodami, visada išjunkite jį iš elektros tinklo.
- Nenardinkite prietaiso į vandenį bei kitus skysčius, nes elektros srovė gali jus nutrenkti arba prietaisas gali užsidegti. Įvykus tokiai situacijai, išjunkite prietaisą iš elektros tinklo ir kreipkitės į Serviso centrą prietaisui patikrinti.
- Prietaisas nėra skirtas naudoti asmenims (įskaitant vaikus) su ribotais fiziniais, jutiminiais arba protiniais gebėjimais bei neturintiems pakankamų žinių ar patirties, nebent jie yra prižiūrimi arba veikia pagal už jų saugumą atsakingo asmens nurodymus.
- Vaikai turi būti prižiūrimi, jiems negalima leisti žaisti su prietaisu.
- Nepalikite įjungto prietaiso be priežiūros.
- Nenaudokite į pristatymo komplektą neįeinančių reikmenų.
- Maitinimo laidui sugedus jį keisti leidžiama tik gamintojui arba jo įgaliotam Serviso centrui, arba analogiškiems kvalifikuotiems darbuotojams – pavojams išvengti.
- Nebandykite savarankiškai taisyti prietaiso. Atsiradus nesklandumams kreipkitės į artimiausią Serviso centrą.

- Pasirūpinkite, kad elektros laidas neliestų aštrių kampų ir karštų paviršių.
- Netraukite už maitinimo laido, nepersukinėkite jo bei nevyniokite aplink kitus daiktus.
- Nestatykite prietaiso ant karštos elektrinės ar dujinės viryklės ir šalia šilumos šaltinių.
- **Maksimalus leistinas prietaiso veikimo laikas be pertraukų – ne daugiau kaip 15 minučių.**
- Draudžiama ardyti sulčiaspaudę, kai ji yra įjungta į elektros tinklą.
- Draudžiama liesti judančias prietaiso dalis.
- Būkite atsargūs naudodami metalines dalis – jos labai aštrios.
- Prieš įjungdami prietaisą įsitikinkite, kad jo dangtelis patikimai užfiksuotas. Jūsų prietaise yra įrengta saugumo sistema, kuri automatiškai išjungs prietaisą, jei dangtelis buvo neteisingai uždarytas.
- Draudžiama stumti produktus pirštais. Jeigu vaisių gabaliukai užstrigo įkrovimo angoje, pasinaudokite stūmikliu. Jeigu tai nepadėjo, išjunkite prietaisą, ištraukite laidą iš elektros lizdo, išardykite prietaisą ir išvalykite užsikimšusias vietas.
- Kiekvieną kartą prieš ardydami ir valydami prietaisą išjunkite jį iš elektros tinklo. Visos sukamosios dalys ir variklis turi pilnai sustoti.
- Kiekvieną kartą baigę darbą būtinai išjunkite prietaisą iš elektros tinklo.
- Neperkraukite prietaiso produktais.
- Nerekomenduojama palikti įjungtą sulčiaspaudę be įkrautų produktų ilgiau kaip 1 minutę.
- Jeigu gaminys kurį laiką buvo saugomas žemesnėje nei 0 °C temperatūroje, prieš įjungdami prietaisą palaukite, kol jis sušils iki kambario temperatūros (ne mažiau kaip 2 valandas).
- Gamintojas pasilieka teisę be atskiro perspėjimo nežymiai keisti gaminio konstrukciją kardinaliai nekeičiant jo saugumo, funkcionalumo bei esminių savybių.
- Pagaminimo data nurodyta ant gaminio ir/arba ant pakuotės bei lydinčiose dokumentuose.

PASIRUOŠIMAS

- Išpakuokite prietaisą ir patikrinkite, ar jis ir jo reikmenys nepažeisti.
- Kruopščiai išplaukite dalis, kurios liesis su produktais, ir išdžiovinkite jas. Iš išorės korpusą nuvalykite minkštu ir truputi drėgnu skudurėliu.

PRODUKTŲ PARUOŠIMAS

- Kruopščiai nuplaukite vaisius/daržoves.
- Sultis spauskite tik iš šviežių produktų.
- Norėdami gauti maksimaliai naudingas sultis, naudokite sezoninius produktus.
- Prieš spausdami sultis iš produktų su kieta ar nevalgoma žievele (mango, melionų, arbūzų, ananasų), nulupkite jų žieveles.
- Prieš spausdami sultis iš produktų su kietais kauliukais ar sėklomis (nektarinų, persikų, mango, abrikosų, slyvų ir vyšnių), išimkite kauliukus.



SURINKIMAS

- Prieš surinkdami prietaisą įsitikinkite, kad variklis neveikia ir prietaisas yra išjungtas iš elektros tinklo.
- Pastatykite viršutinę sulčiaspaudės dalį ant korpuso ir sujunkite juos, kad markeriai sutaptų.
- DĖMESIO: surinkus prietaisą jo dalių sujungimo markeriai turi sutapti, kitaip prietaisas neveiks.
- Įdėkite tinklinį filtrą ir sukite jį pagal laikrodžio rodyklę, kol jis neatsistos į vietą.
- Užmaukite skaidrų dangtelį ir užsekite fiksatorius.
- Pastatykite stiklinę sultims po snapeliu tokiu būdu, kad snapelis įeitų į stiklinės dangtelyje esančią angą.

FUNKCIJA „APSAUGA NUO VAIKŲ“

- Sulčiaspaudėje yra įrengta apsaugos nuo atsitiktinio įjungimo sistema. Prieš įjungdami sulčiaspaudę kelioms sekundėms prispauskite įjungimo/išjungimo mygtuką, tik po to prietaisas pradės veikti.

VEIKIMAS

- Įsitikinkite, kad sulčiaspaudės dangtelis patikimai užfiksuotas.
- Įjunkite sulčiaspaudę į elektros tinklą.
- Įjungimo mygtukas  pradės mirksėti.
- Paspauskite valdymo skydelyje esantį įjungimo mygtuką. Vaizduoklyje užsidegs užrašas 00 00.
- Paspaudus mygtuką  prietaisas pradės veikti SOFT FRUIT programoje.

PROGRAMOS PASIRINKIMAS

- Mygtukais  pasirinkite reikiamą produktų apdorojimo programą.
- **SOFTFRUIT** (minkšti vaisiai): Vynuogės, persikai, melionai, mėlynės, avietės, pomidorai, arbūzai, vyšnios, slyvos, minkštos kriaušės, abrikosai, kiviai.
- **CITRUS** (citrusiniai vaisiai): Apelsinai, greipfrutai, mandarinai, saldainiukai (mažieji greipfrutai), pomelo (didieji greipfrutai), citrinos.
- **PINEAPPLE** (ananasai): Ananasai, muskato melionas, salierai, mango, agurkai, imbierai.
- **APPLE** (obuoliai): Obuoliai, kietos kriaušės.
- **HARDVEG** (kietos daržovės): Morkos, moliūgai, burokėliai.
- Programai pasirinkus vaizduoklyje prasidės prietaiso veikimo laiko atskaitymas.
- Įkraukite paruoštas daržoves/vaisius į sulčiaspaudę, truputi prispausdami juos stūmikliu. **JOKIU BŪDU NEDARYKITE TO PIRŠTAIS BEI NENAUDOKITE ŠIAM TIKSLUI PAŠALINIŲ DAIKTŲ.**
- Produktus dėkite tik varikliui veikiant.
- DĖMESIO: įkraunant smulkias daržoves ir vaisius (vyšninius pomidorus, slyvas, vynuoges ir kt.) reikia iškart uždengti įkrovimo angą stūmikliu.

- Gaminant sultis iš smulkių vaisių ir daržovių neleidžiama palikti įkrovimo angą neuždarytą.
- Norėdami baigti darbą, paspauskite įjungimo mygtuką dar kartą.
- Išspaudos surenkamos specialiaame konteineryje išspaudoms surinkti. Šiam kontaineriui užsipildžius išjunkite sulčiaspaudę ir ištuštinkite talpą.

IŠSPAUDŲ PANAUDOJIMAS

- Išspaudose gausu skaidulų ir ląstelienos, kuriuose daug maistingųjų medžiagų.
- Visiems išspaudose esantiems vitaminams išsaugoti naudoti išspaudas galima tik tą pačią dieną.
- Išspaudomis galima įdaryti kitus produktus bei naudoti jas kaip priedą sriuboms gaminti.
- Iš vaisių išspaudų galima padaryti apkepą, įdarą pyragams ir net kotletas.

IŠARDYMAS

- Išjunkite prietaisą iš elektros tinklo.
- Atidarykite dangtelio fiksatorius.
- Nuimkite dangtelį, ištraukite tinklinį filtrą, patraukus jį į viršų, po to nuimkite viršutinę korpuso dalį, prilaikydami ją iš apačios už snapelį.

VALYMAS

- Išplaukite visas nuimamas dalis šiltu vandeniu su muilu. Nenaudokite tam indų plovimo mašinos.
- Sulčiaspaudės valymui nenaudokite metalinių šepetėlių, šveitimo miltelių ir švetro.
- Iš išorės korpusą nuvalykite drėgna kempine su muiliniu vandeniu ir nusauskinkite minkštu skudurėliu.
- Nenardinkite korpuso, maitinimo laido arba šakutės į vandenį.
- Kai kurie produktai, pvz. morkos, gali nudažyti plastmasines sulčiaspaudės dalis, todėl jas verta iškart baigus darbą išplauti su nedideliu kiekiu švelnios valymo priemonės, kruopščiai išskalauti ir išdžiovinti.

SAUGOJIMAS

- Išplautą, išdžiovintą ir surinktą sulčiaspaudę laikykite sausoje vietoje



Šis simbolis ant gaminio, jo pakuotės ir/arba lydinčiose dokumentuose reiškia, jog naudotus elektros ir elektroninius prietaisus bet baterijas draudžiama išmesti kartu su kitomis buitinėmis atliekomis. Juos reikia priduoti į specializuotus priėmimo punktus.

Papildomą informaciją apie jūsų šalyje veikiančias atliekų tvarkymo sistemas galima gauti vietinės valdžios institucijose.

Teisingas atliekų tvarkymas leidžia sutaupyti vertingus išteklius ir užkirsti kelią galimam neigiamam poveikiui žmogaus sveikatai, kuris gali atsirasti neteisingai tvarkant atliekas.

H HASZNALATI UTASÍTÁS FONTOS BIZTONSÁGI INTÉZKEDÉSEK

- Első használat előtt ellenőrizze, hogy megfelelő-e a terméken feltüntetett műszaki adatok az elektromos hálózat paramétereinek.
- Kizárólag háztartási célokra használható jelen Használati útmutatónak megfelelően. A készülék nem alkalmas ipari használatra.
- Ne használja szabadban.
- Tisztítás előtt vagy használaton kívül mindig áramtalanítsa a készüléket.
- Áramütés és tüzeset elkerülés érdekében ne merítse a készüléket vagy hálózati vezetékét vízbe vagy egyéb folyadékba. Ha ez megtörtént, azonnal áramtalanítsa a készüléket és forduljon szervizbe, hogy ellenőrizzék a készüléket.
- A készüléket ne használják elégtelen fizikai, érzéki vagy szellemi képességű személyek (beleértve a gyerekeket is), illetve megfelelő tapasztalattal vagy ismerettel nem rendelkező személyek felügyelet nélkül illetve, ha nem részesültek kioktatásban a készülék használata kapcsán a biztonságukért felelős személy által.
- A készülékkel való játszás elkerülése érdekében a gyerekeket tartsa felügyelet alatt.
- Ne hagyja a bekapcsolt készüléket felügyelet nélkül.
- Ne használjon olyan tartozékokat, melyeket a készlet nem tartalmaz.
- Az elektromos vezeték megkárosodása esetén a kockázatok elkerülése érdekében végezze annak cseréjét a gyártó vagy az általa meghatalmazott szervizközpont vagy megfelelő képzettséggel rendelkező személyzet.
- Ne próbálja önállóan megjavítani a készüléket. Ha rendellenesség fordul elő, forduljon a legközelebbi szervizközpontba.
- Figyeljen arra, hogy az elektromos vezeték ne érintkezzen éles szélékkel és forró felületekkel.
- Az elektromos vezetékét ne húzza, ne csavarja és semmire ne tekerje fel.
- Ne helyezze a készüléket meleg gáz- vagy elektromos tűzhelyre, ill. hőforrás közelébe.
- **15 percnél hosszabb folyamatos működés nem megengedett.**
- Az áramosított gyümölcsfacsarót szétszerelni tilos.
- Ne érintkezzen a készülék mozgó alkatrészeivel.
- Legyen óvatos a fémalkatrészek kezelésekor, mivel azok nagyon élesek.
- A készülék bekapcsolása előtt győződjön meg arról, hogy a fedél megbízhatóan rögzítve van. A készüléke olyan biztonsági rendszerrel van ellátva, amely automatikusan kikapcsolja a készüléket, ha a fedél nem megfelelően van felszerelve.

- A termékeket ujjal lenyomkodni tilos. Ha a gyümölcsdarabok elakadtak a termékadagoló nyílásban, használja a tolórudat. Ha ez nem segít, állítsa le a motort, áramtalanítsa a készüléket, szerelje szét és tisztítsa meg az eltömődött részeit.
- Mindegyik szétszerelés és tisztítás előtt áramtalanítsa a készüléket. Minden forgóalkatrésznek és a motornak teljesen le kell állnia.
- A működés befejeztével minden alkalomkor feltétlenül kapcsolja ki a készüléket.
- Ne terhelje túl a készüléket termékekkel.
- A gyümölcsfacsarót egy percnél tovább nem ajánlott termék nélkül bekapcsolva hagyni.
- Ha a készülék bizonyos ideig 0°C fok alatti hőmérsékleten tartózkodott, bekapcsolás előtt legalább 2 órán belül szobahőmérsékleten kell tartani.
- A gyártó fenntartja maga után a jogot további értesítés nélkül jelentéktelen módosításokat bevinni a termék szerkezetébe, alapvetően nem befolyásolva annak biztonságát, működőképességét és funkcionalitását.
- A gyártás időpontja a terméken és/vagy a csomagoláson szerepel, valamint a kísérő dokumentációban.

ELŐKÉSZÜLETEK

- Csomagolja ki a készüléket és ellenőrizze nem sérült-e a készülék és tartozékai.
- Alaposan mossa át a termékekkel érintkező részeket, szárítsa meg őket. A készüléktestet kívülről törölje meg puha, enyhén nedves törlőkendővel.

TERMÉKEK ELŐKÉSZÍTÉSE

- A zöldségeket/gyümölcsöket alaposan mossa meg.
- Kizárólag friss termékeket használjon.
- Maximálisan hasznos gyümölcsléhez használjon szezonális termékeket.
- Mielőtt kemény vagy ehetetlen héjú termékből (pl., mangó, sárgadinnye, görögdinnye, ananász) kíván gyümölcslét készíteni, tisztítsa meg azokat a héjától.
- Mielőtt kemény magvú termékből (pl. nektarin, őszibarack, mangó, sárgabarack, szilva és meggy) kíván gyümölcslét készíteni, előzetesen távolítsa el a magvát.



ÖSSZESZERELÉS

- Összeszerelés előtt győződjön meg arról, hogy a motor kikapcsolva és a készülék áramtalanítva van.
- Állítsa fel a gyümölcsfacsaró felső részét a készüléktestre, egyesítve a csatlakozási helyzetjelzőket.
- FIGYELEM: összeszereléskor feltétlenül figyeljen arra, hogy a csatlakozási helyzetjelzők egybeessenek. Ellenkező esetben a készülék nem fog működni.
- Helyezze fel a szűrőt és fordítsa el óramutató járásával megegyező irányba, amíg be nem áll a helyére.
- Helyezze fel az átlátszó fedőt és rögzítse le a fedélrögzítők segítségével.
- Helyezze a kelyhet a gyümölcslé-kiöntő alá úgy, hogy a kiöntő illeszkedjen a kehely fedelén lévő nyílással.

GYEREKZÁR FUNKCIÓ

- A készülék véletlen bekapcsolást gátló védelmi rendszerrel van ellátva. Mielőtt bekapcsolná a gyümölcsfacsarót, néhány másodpercig tartsa a be-/kikapcsoló gombot. Csak ezt követően kezd a készülék működni.

MŰKÖDÉS

- Győződjön meg arról, hogy a fedél megbízható módon van rögzítve.
- Áramosítsa a készüléket.
- A  bekapcsoló gomb elkezd pislogni.
- A vezérlőpadon nyomja meg a bekapcsoló gombot. A kijelzőn megjelenik a 00 00 felirat.
- A  gomb megnyomásakor a készülék SOFT FRUIT programban kezd működni.

PROGRAMVÁLASZTÁS

- A  gombokkal válassza ki a szükséges termékfeldolgozó programot.
- **SOFTFRUIT** (lágy gyümölcsök): Szőlő, őszibarack, sárgadinnye, áfonya, málna, görögdinnye, meggy, szilva, lágy körte, sárgabarack, kivi.
- **CITRUS** (citrusfélék): Narancs, grépfrút, mandarin, pomelót, citrom
- **PINEAPPLE** (ananász): Ananász, sárgadinnye, zeller, mangó, uborka, gyömbér.
- **APPLE** (alma): Alma, kemény körte.
- **HARDVEG** (kemény zöldségek): Sárgarépa, sötétök, cékla.
- Programválasztás után a kijelzőn megjelenik a készülék működési idejének visszaszámlálása.
- Az elkészített zöldségeket/gyümölcsöket helyezze a gyümölcsfacsaró gépbe, és enyhén nyomja le a tolórúddal, a tolórudat erősen nyomni tilos. **SEMMI ESETBEN SE VÉGEZZE EZT A MŰVELETET AZ UJJÁVAL VAGY IDEGEN TÁRGYAKKAL.**
- A termékeket kizárólag működő motornál adagolja.
- FIGYELEM: kisméretű zöldségek és gyümölcsök adagolásánál (cherry-paradicsom, szilva, szőlő stb.) a tolórúddal azonnal zárja le a termékadagoló nyílást.
- Nem engedélyezett nyitva hagyni a termékadagoló nyílást kisméretű zöldségek és gyümölcsök használatakor.
- A működés leállítása érdekében még egyszer nyomja meg a be-/kikapcsoló gombot.
- A gyümölcshús egy speciális tárolóba kerül. Amikor a tároló megtelik, a készüléket le kell állítani és megtisztítani a gyümölcshústól.

GYÜMÖLCSHÚS FELHASZNÁLÁSA

- A gyümölcshús rostokban dús, és számos tápanyagot tartalmaz.
- A gyümölcshús további felhasználása csak a gyümölcslé elkészítése napján lehetséges, hogy lehetőség legyen megőrizni a vitaminokat.

- A gyümölcsbőr felhasználhassa töltelékként, illetve leveshez is hozzáadhatja.
- A gyümölcsbőr megsütheti sütőben vagy hozzáadhassa a pitéhez, ill. fasírtot készíthet belőle.

SZÉTSZERELÉS

- Áramtalanítsa a készüléket.
- Nyissa ki a fedélrögzítőket.
- Vegye le a fedelet, vegye ki a szűrőt meghúzáva azt felfelé. Utána vegye le a készüléktest felső részét. Közben tartsa alulról a kiöntőnél fogva.

TISZTÍTÁS

- Az összes levehető alkatrészt mossa meg meleg szappanos vízben. Ne használjon mosogatógépet.
- Tisztításhoz ne használjon fémkefét, súrolószert vagy dörzsi szivacsot.
- A készüléktestet szappanos vízzel átitatott nedves szivaccsal törölje meg, majd száraz puha törölkendővel törölje szárazra.
- A készüléktestet, elektromos vezetékét vagy annak villáját ne merítse vízbe.
- A gyümölcsfacsaró levehető műanyag részei egyes termékektől (pl. sárgarépa) elszíneződhetnek. Ezért közvetlenül használat után mossa meg őket kevés mosószerrel, miután alaposan öblítse le és szárítsa meg őket.

TÁROLÁS

- Az megmosott és megszáritott gyümölcsfacsarót összeszerelt állapotban száraz helyen tárolja.



Ez a jel a készüléken, csomagoláson és/vagy kísérő dokumentációban az jelenti, hogy a használt elektromos és elektronikai termékeket és akkumulátorokat tilos kidobni a szokásos háztartási hulladékkal. Egy speciális gyűjtőhelyre kell leadni. A meglévő hulladékgyűjtő helyekkel kapcsolatos további információ megszerzése érdekében lépjen kapcsolatba a helyi hatóságokkal.

A helyes hasznosítás segít megőrizni a természetes forrásokat és megakadályozza az emberi egészségre és a környezetre kifejtett esetleges negatív hatást, amely előléphet a helytelen hulladékkezelés eredményeként.

RO INSTRUȚIUNI DE UTILIZARE MĂSURILE DE SIGURANȚĂ

- Înainte de prima conectare, verificați dacă caracteristicile tehnice indicate pe produs corespund parametrilor rețelei electrice.
- A se utiliza doar în scopuri de uz casnic, în conformitate cu acest Manual de utilizare. Aparatul nu este destinat pentru utilizarea industrială.
- A nu se utiliza în afara încăperii.
- Deconectați întotdeauna aparatul de la rețeaua electrică înainte de curățare sau când nu este utilizat.
- Pentru a preveni electrocutarea și aprinderea, nu introduceți aparatul și cablul de alimentare în apă sau alte lichide. Dacă acest lucru s-a întâmplat, deconectați imediat aparatul de la rețeaua electrică și adresați-vă centrului de deservire pentru o verificare.
- Aparatul nu este destinat utilizării de către persoanele (inclusiv copiii) cu capacități fizice, senzoriale sau mentale reduse, sau în cazul lipsei de experiență sau cunoștințe, dacă acestea nu se află sub supraveghere sau nu sunt instruiți cu privire la utilizarea aparatului de către o persoană responsabilă pentru siguranța lor.
- Copiii trebuie să fie supravegheați pentru a preveni jocul cu aparatul.
- Nu lăsați aparatul conectat nesupravegheat.
- Nu utilizați accesoriile ce nu sunt incluse în setul de furnizare.
- În cazul deteriorării cablului de alimentare, pentru a evita pericolul, înlocuirea acestuia se recomandă a fi efectuată de către producător sau centrul de deservire autorizat sau personalul calificat corespunzător.
- Nu încercați să reparați aparatul desinstălat. Dacă întâmpinați probleme, vă rugăm să vă adresați celui mai apropiat centru de deservire.
- Aveți grijă ca cablul de alimentare să nu se atingă de marginile ascuțite și suprafețele fierbinți.
- Nu trageți, nu răsușiți și nu înfășurați cablul de alimentare de obiecte.
- Nu poziționați aparatul pe aragazul sau plita electrică fierbinte, nu-l așezați în apropierea surselor de căldură.
- **Durata maximă admisibilă de funcționare neîntreruptă - nu mai mult de 15 minute.**
- Se interzice dezasambarea storcătorului, dacă acesta este conectat la rețeaua electrică.
- Nu atingeți componentele mobile ale aparatului.
- Aveți grijă cum manipulați piesele metalice – sunt foarte ascuțite.
- Înainte de a conecta aparatul, asigurați-vă că capacul este bine fixat. Aparatul este dotat cu un sistem de siguranță care oprește automat aparatul în cazul în care capacul este fixat necorespunzător.
- Se interzice a împinge produsele cu degetele. Dacă bucițele de fructe s-au blocat în gura de recepție, folosiți împingătorul. Dacă nici acest lucru nu funcționează, opriți motorul și deconectați aparatul de la rețeaua electrică, dezasamblați aparatul și curățați locurile înfundate.
- De fiecare dată înainte de demontare și curățare, deconectați aparatul de la rețeaua electrică. Toate piesele rotative și motorul trebuie să se oprească complet.
- De fiecare dată după finalizarea lucrului deconectați aparatul neapărat.
- Nu supraîncărcați aparatul cu produse.
- Nu se recomandă a lăsa storcătorul să funcționeze în gol pe o durată mai mare de 1 minut.
- Dacă aparatul s-a aflat pentru o perioadă de timp la temperaturi sub 0 ° C, înainte de a fi pornit se recomandă a-l ține în condiții de cameră timp de cel puțin 2 ore.

- Producătorul își rezervă dreptul de a introduce modificări nesemnificative în construcția produsului, fără notificare prealabilă, care nu influențează în mod fundamental siguranța, performanța și funcționalitatea acestuia.

- Data producerii este indicată pe produs și /sau pe ambalaj, cât și în documentația de însoțire.

PREGĂTIREA PENTRU LUCRU

- Scoateți aparatul din ambalaj și verificați dacă nu este deteriorat produsul sau accesoriile sale.
- Curățați bine componentele care vin în contact cu produsele alimentare și uscați-le. Ștergeți exteriorul corpului cu o cârpă moale, ușor umezită.

PREGĂTIREA PRODUSELOR

- Spălați bine legumele / fructele.
- Stoarceți sucul doar din produsele proaspete.
- Pentru a obține un suc cu proprietăți benefice maxime utilizați produsele de sezon.
- Înainte de a stoarce sucul din produsele cu coaja dură sau necomestibilă, cum ar fi mango, pepenele galben, pepenele verde, ananasul, curățați-le de coajă.
- Înainte de a stoarce sucul din produsele cu semințe sau sâmbure dur, cum ar fi nectarinele, piersicile, mango, caisele, prunele și cireșele, este necesar de a le scoate sâmburii.



ASAMBLAREA

- Înainte de asamblare, asigurați-vă că motorul este oprit, iar aparatul este deconectat de la rețeaua electrică.
- Instalați partea de sus a storcătorului pe corp, combinând marcajele.
- **ATENȚIE:** la asamblare este necesar de a respecta cu strictețe corespunderea etichetelor de marcare. În caz contrar, aparatul nu va funcționa.
- Instalați filtrul cu sită, și rotiți în sensul acelor ceasornice până când se fixează în loc.
- Puneți capacul transparent și închideți fixatoarele.
- Puneți paharul pentru suc sub năsuc, astfel încât năsucul să se încadreze în gaura din capacul paharului pentru suc.

FUNCȚIA "PROTECȚIE PENTRU COPII"

- Aparatul este dotat cu protecție contra conectării accidentale. Înainte de a porni storcătorul de fructe este necesar de a ține apăsat câteva secunde butonul de conectare / deconectare. Numai după aceasta aparatul va începe să funcționeze.

MODUL DE FUNCȚIONARE

- Asigurați-vă că capacul este bine fixat.
- Conectați storcătorul la rețeaua electrică.
- Butonul de conectare  va începe a licări.
- Apăsați butonul de conectare de pe panoul de control. Pe ecran se va afișa 00 00.
- La apăsarea butonului  aparatul va începe să funcționeze în modul SOFT FRUIT.

SELECTAREA PROGRAMULUI

- Cu ajutorul butoanelor  selectați programul necesar de procesare a produselor.
 - **SOFTFRUIT** (fructe moi): struguri, piersic, pepene galben, afine, zmeură, pepene roșu, vișine, prune, pere moi, caise, kiwi.
 - **CITRUS** (citrice): portocală, grapefruit, mandarine, sweetie, pamelu, lămâie.
 - **PINEAPPLE** (ananas): ananas, pepene galben de muscat, țelină, mango, castravete, ghimbir.
 - **APPLE** (măr): măr, pară dură.
 - **HARDVEG** (legume dure): morcov, dovleac, sfeclă.
- După selectarea programului, pe ecran va începe cronometrarea timpului de funcționare a aparatului
- Introduceți legumele / fructele pregătite în storcător, apăsând ușor cu împingătorul, nu împingeți cu forța împingătorul. **ÎN NICI UN CAZ NU ÎMPINGEȚI CU DEGETELE SAU ALTE OBIECTE STRĂINE.**
- Introduceți produsele numai când motorul este pornit.
- **ATENȚIE:** la introducerea fructelor și legumelor mici (roșii cherry, prune, struguri, etc.) trebuie să închideți imediat gura de alimentare cu împingătorul.
- Nu se permite să lăsați gura de alimentare deschisă când se prepară sucul din fructe și legume mici.
- Pentru a opri funcționarea, apăsați butonul de conectare încă o dată.
- Tescovina este colectată într-un compartiment special pentru tescovina de fructe. La umplerea compartimentului dat, este necesar de a opri aparatul și de a curăța compartimentul de tescovină.

UTILIZAREA TESCOVINEI

- Tescovina are un conținut ridicat de fibre și celuloză, care conțin substanțe nutritive.
- Utilizarea ulterioară a tescovinei este posibilă doar în ziua preparării, pentru a evita distrugerea vitaminelor.
- Alte produse pot fi umplute cu tescovină și adăugate în supe.
- Turta de fructe se poate coace sau se poate face o umplutură pentru copturi sau prăjituri.

DEZASAMBLAREA

- Deconectați aparatul de la rețeaua electrică.
- Deschideți fixatorii capacului.
- Scoateți capacul, apoi scoateți filtrul cu sită, trăgându-l în sus. Apoi scoateți partea superioară a corpului, ținând-o de jos de năsuc.

CURĂȚAREA

- Spălați toate părțile detașabile cu apă caldă și săpun. Nu utilizați mașina de spălat pentru vase.

- Nu utilizați pentru curățare perii metalice, produse de curățare abrazive sau șmirghel.
- Ștergeți exteriorul carcasei cu un burete umed înmuiat în apă cu săpun și apoi ștergeți cu un șervețel moale uscat.
- Nu introduceți corpul, cablul de rețea sau ștecherul în apă.
- Piesele din plastic detașabile ale storcătorului se pot colora de la anumite produse, cum ar fi morcovul. Prin urmare, imediat după utilizare se recomandă a le spăla cu o cantitate mică de detergent ne-abraziv, după care se clătește bine și se usucă.

PĂSTRAREA

- Păstrați storcătorul spălat și uscat în stare asamblată într-un loc uscat.



— Acest simbol de pe produs, ambalaj și / sau documentele însoțitoare semnifică faptul că produsele electrice și bateriile electronice utilizate nu trebuie aruncate împreună cu gunoiul menajer. Acestea urmează a fi duse la punctele de colectare speciale.

Pentru mai multe informații despre sistemele de colectare existente, adresați-vă autorităților locale. Utilizarea corectă va ajuta la conservarea resurselor valoroase și la prevenirea posibilelor efecte negative asupra sănătății omului și a mediului ambiant, care pot rezulta datorită manipulării necorespunzătoare a deșeurilor.