

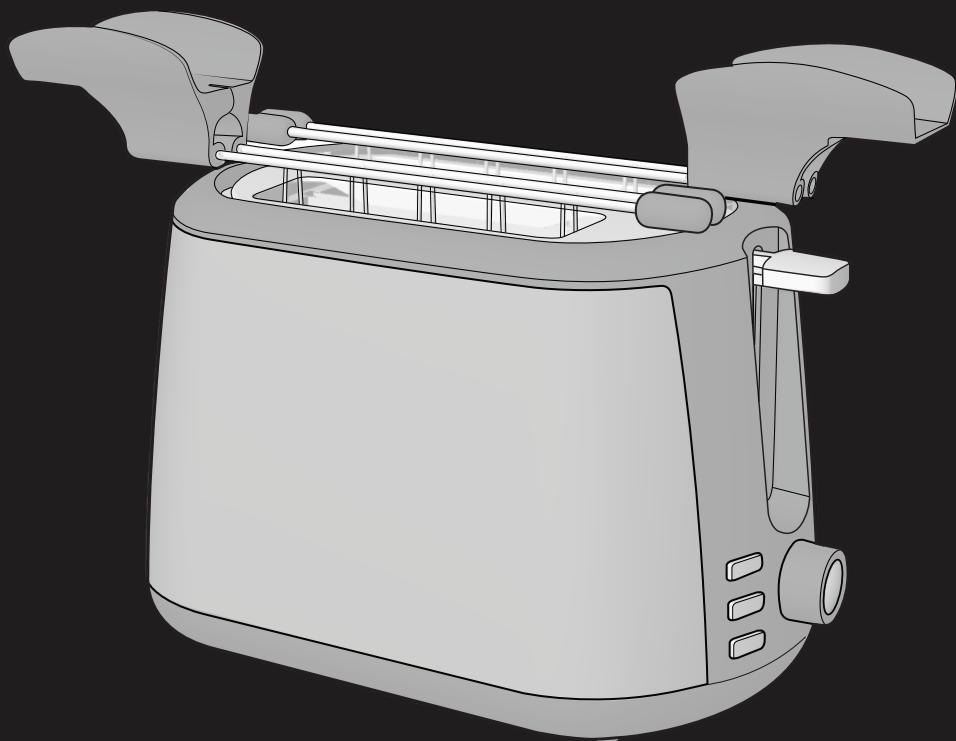

 Hotpoint

 Hotpoint

ARISTON



IT Istruzioni per l'uso
EN Operating instructions
FR Mode d'emploi
RU Инструкции по эксплуатации
TR Kullanma talimatları

PT Instruções de Utilização
UA Інструкції з експлуатації
KZ Пайдалану нұсқаулығы
BG Инструкции за употреба

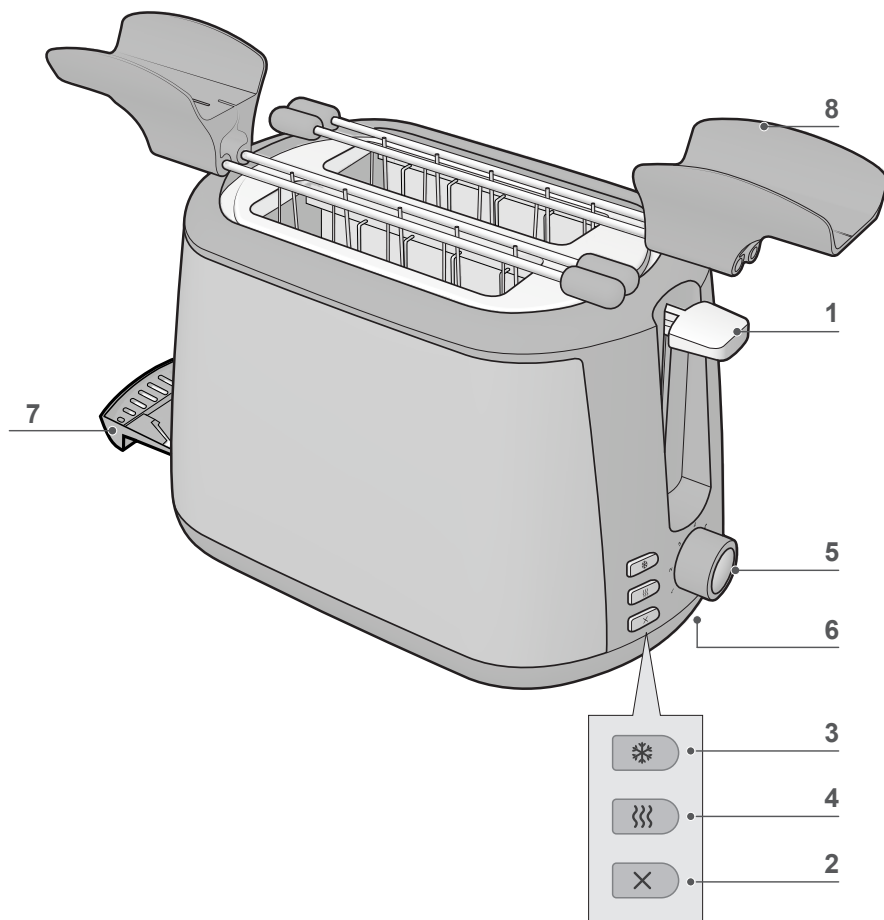

TT 22M EU

PARTI E FUNZIONI

1. Leva di funzionamento
2. Pulsante di arresto
3. Pulsante di scongelamento
4. Pulsante di riscaldamento
5. Manopola livello di tostatura
6. Avvolgicavo
7. Vassoio raccoglibriciole estraibile
8. Pinza

INTRODUZIONE

Grazie per aver acquistato il nostro prodotto: avete scelto un apparecchio efficiente, in grado di fornire prestazioni di alto livello.

Se le istruzioni per l'uso corretto dell'apparecchio non sono rispettate, il produttore non sarà responsabile degli eventuali danni che ne conseguono.

Le istruzioni di funzionamento possono fare riferimento a modelli diversi: ogni differenza è individuata in modo chiaro.

PRECAUZIONI IMPORTANTI PER LA SICUREZZA

Quando utilizzate apparecchi elettrici, è necessario che rispettiate sempre alcune precauzioni fondamentali, comprese le seguenti:

- Non lasciate l'apparecchio in funzione senza sorveglianza.
- Tenete i bambini lontani dall'apparecchio.
- Controllate i bambini per evitare che giochino con l'apparecchio.
- Spegnete l'apparecchio e togliete la spina dalla presa di corrente quando non lo utilizzate, oppure prima di inserire o togliere le varie parti e prima di pulirlo. Per scollegarlo, spegnetelo, prendete la spina e disinseritela dalla

presa a muro facendo attenzione a non tirare il cavo.

- Non mettete in funzione l'apparecchio se il cavo o la spina risultano danneggiati, oppure se l'apparecchio non funziona in modo corretto o ha subito un qualsiasi danno. Portate l'apparecchio presso un centro di assistenza autorizzato affinché sia esaminato, riparato o sia eseguita una regolazione elettrica o meccanica.
- L'apparecchio può essere utilizzato da bambini sopra gli 8 anni e da persone con ridotte capacità fisiche, sensoriali o mentali, da persone inesperte o che non abbiano familiarità con il prodotto, solo se sorvegliate da una persona responsabile della loro sicurezza o se abbiano ricevuto istruzioni preliminari sull'uso dell'apparecchio.
- L'apparecchiatura è intesa per uso domestico e per applicazioni simili, quali:
 - cucine per il personale

di negozi, uffici ed altri ambienti lavorativi;
- agriturismo;
- clienti in alberghi, motel ed altri alloggi di tipo residenziale;
- ambienti tipo bed & breakfast.

- Leggete tutte le istruzioni.
- Verificate che la tensione di alimentazione corrisponda alla tensione indicata sull'etichetta con i dati di targa del tostapane.
- Non toccate parti che non siano i comandi di funzionamento, perché il tostapane può raggiungere temperature molto elevate quando è in funzione.
- Per evitare scosse elettriche, non immergete il cavo, la spina o altri parti elettriche del tostapane nell'acqua o in altri liquidi.
- Prima di pulirlo o riporlo, lasciate che si raffreddi completamente.
- Non lasciate che il cavo penzoli dal bordo di un tavolo o di un bancone, entri in contatto con superfici calde o venga utilizzato per trasportare il tostapane.
- Non riponetelo sopra o accanto a un bruciatore elettrico o a gas caldo oppure all'interno di un forno riscaldato.
- Non utilizzate l'elettrodomestico per scopi diversi da quello per cui è stato progettato.
- Non inserite oggetti all'interno del tostapane per non provocare danni o dar luogo ad altre situazioni di rischio.
- Poiché il pane può bruciare, non utilizzatelo accanto o sotto tende o altri materiali infiammabili.
- L'utilizzo di accessori non raccomandati dal produttore del tostapane può provocare danni o ustioni.
- Utilizzate l'elettrodomestico su una superficie di lavoro stabile e in piano, mettendolo in funzione soltanto quando si trova in posizione diritta.
- Non cercate di estrarre il cibo mentre il tostapane è in funzione.
- Questo apparecchio non è stato progettato per funzionare con un timer esterno o un telecomando a parte.
- Una volta tostato, estraete il pane con attenzione per evitare ustioni.
- Questo elettrodomestico è dotato di spina con messa a terra incorporata: verificate che la messa a terra della presa a muro di casa sia corretta.
- Avvertenze: quando tostate fette di pane al meno di 8,5 mm, esiste il rischio potenziale di ustionarsi al momento di estrarle.

- Non utilizzate l'elettrodomestico all'aperto.
- Tenete da parte queste istruzioni.
- Non coprite le fessure del tostapane per nessun motivo.
- Per la tostatura spingete verso il basso la leva di funzionamento, ma senza bloccarla.
- Non utilizzatelo accanto all'acqua, ad esempio in vasche, lavandini o altri tipi di contenitori.

PRIMA DI UTILIZZARE L'APPARECCHIO PER LA PRIMA VOLTA

Pulite con cura l'esterno dell'apparecchio per rimuovere la polvere eventualmente accumulata. Asciugate con un panno asciutto. Non immergete il cavo dell'alimentazione in acqua o in altri liquidi. Tenendo la finestra aperta, mettete in funzione il tostapane (senza pane all'interno) per almeno tre volte, impostandolo al livello di tostatura più alto. Poi lasciatelo raffreddare.

⚠ Rimuovete completamente l'imballo protettivo prima di posizionare il tostapane.

FUNZIONAMENTO

1. Inserite il pane nel tostapane all'interno della fessura di tostatura: non è possibile inserire più di due fette alla volta.

✓ Verificate che il vassoio raccoglibriciole si trovi nella posizione corretta prima di iniziare.

2. Inserite il cavo dell'alimentazione nella presa.
3. Impostate il livello di tostatura sul colore desiderato con la manopola del livello di tostatura. Il livello più basso è 1 e il più alto è 7.

✓ Se tostate una sola fetta, impostate un livello di tostatura più basso rispetto a due fette. Se tostate in modo continuo, il colore di tostatura delle varie fette può risultare leggermente diverso o più scuro, anche se avete utilizzato lo stesso livello.

4. Spingete la leva di funzionamento verso il basso fino al punto di innesto per dare inizio immediato alla tostatura. Una volta tostato il pane al livello impostato, la leva di funzionamento scatterà, tornando automaticamente in alto.

✓ La leva può arrestarsi sul fondo della fessura soltanto se la spina è stata collegata.

5. Durante il ciclo di tostatura è possibile osservare il colore della tostatura e, se esso vi sembra soddisfacente, basta premere il pulsante di arresto per interrompere l'operazione in qualsiasi momento.

6. Se il pane proviene dal freezer, impostate il livello di tostatura in base alle vostre preferenze. Premere il pulsante SCONGELAMENTO, quindi

abbassate la leva di manovra fino a quando non è in posizione.

7. Per riscaldare il pane tostato freddo, premete il pulsante di riscaldamento. Con questa funzione il tempo di tostatura è fisso: una volta trascorso, la leva di funzionamento scatta automaticamente verso l'alto ad indicare che il ciclo di riscaldamento è terminato.

COME UTILIZZARE LA GRIGLIA PER RISCALDARE (solo in alcuni modelli) (A)

I cibi che non possono essere contenuti negli slot (ad esempio panini, baguette, cornetti) possono essere scaldati nella griglia per riscaldare.

1. Sistemate il supporto sulla fessura.
2. Servitevi del pulsante per impostare il livello di tostatura desiderato.
3. Spingete verso il basso la leva di funzionamento fino all'innesto.

✓ Non appoggiate in nessun caso pellicole di alluminio sulla griglia per riscaldare. Non utilizzate in nessun caso la funzione di tostatura e di riscaldamento contemporaneamente!

COME UTILIZZARE GLI ACCESSORI PINZA (solo in alcuni modelli)

Preparazione di sandwich o toast

Il tostapane è dotato di un ciclo di brunitura specifico per la preparazione di sandwich o toast:

1. Inserite il sandwich dentro la pinza
2. Inserite la pinza dentro la fessura
3. Abbassate la leva di azionamento

⚠ Se il tostapane inizia a fumare, premete il pulsante di arresto per interrompere immediatamente il ciclo di tostatura.

⚠ Evitate di tostare cibo contenente farciture troppo molli o gocciolanti, ad esempio il burro.

⚠ Fate attenzione a non danneggiare il meccanismo interno o gli elementi riscaldanti quando estraete il pane.

✓ Tostate il pane soltanto fino alla doratura, evitando che diventi marrone o si scurisca troppo. Eliminate i bordi bruciati. Non tostate eccessivamente alimenti contenenti amido, in particolare prodotti derivati da grano o patate (per ridurre la produzione di acrilammide). Se una fetta rimane bloccata al termine del ciclo di tostatura, scollegate la spina dall'alimentazione e toglietela con attenzione, dopo aver lasciato raffreddare il tostapane.

✓ A seconda della quantità o della tipologia del ripieno, può capitare che l'interno del

sandwich non sia abbastanza caldo o completamente sciolto: in tal caso, si consiglia di lasciare per circa 1 minuto il sandwich all'interno della fessura dopo la fine della tostatura.

PULIZIA E MANUTENZIONE

1. Scollegate l'apparecchio dalla presa di corrente prima di iniziare le operazioni di pulizia.
2. Lasciate raffreddare il tostapane e poi pulite l'esterno con un panno morbido asciutto. Non utilizzate in nessun caso prodotti per lucidare il metallo.
3. Estraete il vassoio raccoglibriciole alla base del tostapane e svuotatelo. Se il tostapane viene utilizzato con frequenza, rimuovete le briciole che si sono accumulate almeno una volta la settimana. Verificate che il vassoio raccoglibriciole sia completamente chiuso prima di utilizzare nuovamente il tostapane.
4. Quando l'apparecchio non viene utilizzato o viene riposto, avvolgete il cavo dell'alimentazione sotto la base del tostapane.
5. Non servitevi in nessun caso di pulitori a vapore o a pressione per pulire il tostapane.
6. Se si utilizzano prodotti specifici per la pulizia dell'acciaio, fate attenzione alle parti cromate: potrebbero macchiarsi.

ASSISTENZA

Prima di contattare l'Assistenza:

- Verificare se l'anomalia può essere risolta autonomamente (vedi "Risoluzione dei problemi").
- In caso negativo, contattare il **Numero Unico Nazionale 199.199.199.**

Comunicare:

- il tipo di anomalia
- il modello dell'apparecchio (Mod.)
- il numero di serie (S/N)

Queste informazioni si trovano sulla targhetta caratteristiche.

Hotpoint	
ARISTON	
modello (Mod.)	Mod. SL B16 AA0
	Cod. 12345678901
numero di serie (S/N)	S/N 123456789
	1500W 230-240V ~ 50/60 Hz TYPE 850-014
	MADE IN CHINA
	YY 12
	Indesit Company

Non ricorrete mai a tecnici non autorizzati e rifiutate sempre l'installazione di pezzi di ricambio non originali.

Assistenza Attiva



Se nasce il bisogno di assistenza o manutenzione basta chiamare il Numero Unico Nazionale 199.199.199* per essere messi subito in contatto con il Centro Assistenza Tecnica più vicino al luogo da cui si chiama. È attivo 7 giorni su 7, dal lunedì al venerdì dalle ore 08:00 alle ore 20:00, il sabato dalle ore 09:00 alle ore 18:00, la domenica dalle ore 09:00 alle ore 13:00.

*Al costo di 14,25 centesimi di Euro al minuto (iva inclusa) dal Lun. al Ven. dalle 08:00 alle 18:30, il Sab. dalle 08:00 alle 13:00 e di 5,58 centesimi di Euro al minuto (iva inclusa) dal Lun. al Ven. dalle 18:30 alle 08:00, il Sab. dalle 13:00 alle 08:00 e i giorni festivi, per chi chiama dal telefono fisso.

Per chi chiama da radiomobile le tariffe sono legate al piano tariffario dell'operatore telefonico utilizzato. Le suddette tariffe potrebbero essere soggette a variazione da parte dell'operatore telefonico; per maggiori informazioni consultare il sito www.hotpoint.eu.

DISMISSIONE DEGLI ELETTRODOMESTICI



La direttiva Europea 2012/19/EU sui rifiuti di apparecchiature elettriche ed elettroniche (RAEE), prevede che gli elettrodomestici non debbano essere smaltiti nel normale flusso dei rifiuti solidi urbani.

Gli apparecchi dismessi devono essere raccolti separatamente per ottimizzare il tasso di recupero e riciclaggio dei materiali che li compongono ed impedire potenziali danni per la salute e l'ambiente. Il simbolo del cestino barrato è riportato su tutti i prodotti per ricordare gli obblighi di raccolta separata. Per ulteriori informazioni, sulla corretta dismissione degli elettrodomestici, i detentori potranno rivolgersi al servizio pubblico preposto o ai rivenditori.



PARTS AND FEATURES

1. Operating lever
2. Cancel button
3. Defrost button
4. Reheat button
5. Toasting level knob
6. Cord wrap
7. Removable crumb tray
8. Pliers

INTRODUCTION

Thank you for purchasing our product.

In doing so, you have opted for an effective high-performance appliance.

If the instructions on the correct use of this appliance are not observed, the manufacturer shall assume no responsibility for any resulting damage.

The operating instructions may refer to different models: any difference is clearly identified.

IMPORTANT INFORMATION ON SAFETY

When using any electrical appliance, always follow basic safety precautions, including the following:

- This appliance shall not be used by children.
- Keep the appliance and its cord out of reach of children.
- This appliance can be used by children aged from 8 years and above and persons with reduced physical, sensory or mental capabilities or lack of experience and knowledge if they have been given supervision or instruction concerning use of the appliance in a safe way and understand the hazards

involved.

- The equipment was designed for household and similar uses such as in:
 - - staff kitchen areas in shops, offices and other work environments;
 - - farm houses;
 - - hotels, motels and other residential environments by the guests;
 - - bed&breakfast-type environments.
- Supervise children to prevent them from playing with the appliance.
- Turn unit off and unplug from outlet when not in use, before putting on or taking off parts, and before cleaning. To disconnect, turn unit off, grasp plug, and pull out from wall outlet. Never yank on cord.
- Do not operate any appliance with a damaged cord or plug or after the appliance malfunctions or has been damaged in any manner. Return the appliance to an authorized service facility for examination, repair, or electrical or mechanical

adjustment.

• Do not leave the appliance unattended while it is running.

- Read all the instructions.
- Make sure that your outlet voltage corresponds to the voltage stated on the rating label of the toaster.
- Do not touch parts other than the operating controls, as the toaster can become hot during toasting.
- As a protection against electrical shocks, do not immerse the cord, plug or any electrical part of the toaster in water or other liquids.
- Allow the unit to cool down completely before cleaning or storing it.
- Do not let the cord hang over the edge of a table / counter top or touch a hot surface. Do not use it as a carrying handle.
- Do not place the appliance on or near a hot gas / electric burner or in a heated oven.
- Do not use the appliance for any use other than its intended use.
- Do not introduce any objects inside the toaster, as this may cause damage or risks.
- As bread may burn, do not use the toaster near or below curtains and other flammable materials.
- The use of accessory attachments not recommended by the appliance manufacturer may cause injuries or damage.
- Use the appliance on a level stable work surface. Only operate the toaster when it is upright.
- Do not attempt to remove the food when the toaster is in operation.
- The appliance is not intended to be operated by means of an external timer or separate remote-control system.
- Remove the bread carefully after toasting to avoid any injuries.
- This appliance has a built-in grounded plug. Make sure the wall outlet in your house is properly earthed.
- Warning: When toasting small bread slices less than 8,5mm high, be careful of the potential risk of burning when taking out the slices.
- Do not use the appliance outdoors.
- Save these instructions.
- Never cover the toaster slot.
- Pull down the operating lever only for toasting: never block it.
- Do not use it near the water in bathtubs, sinks or

other containers.

BEFORE FIRST USE

Carefully wipe the outside of the appliance to remove any dust that may have accumulated. Dry with a dry cloth. Remove any stickers. Do not immerse the supply cord in water or other liquids. With the window open, operate the toaster without any bread inside at least three times at the highest toasting level setting. Then let it cool down.

 **Remove any protective wrapping before positioning the toaster.**

USING THE TOASTER

1. Put the bread to be toasted into the bread slot. No more than two slices can be introduced every time.

 **Make sure the crumb tray is perfectly in place before using.**

2. Plug the power cord into the outlet.
3. Set the toasting level to the desired colour using the toasting level knob. The lowest level is 1 and the highest level is 7.

 **If you toast only one slice, set the toasting level lower than for two slices. If you toast the food continuously, the toasting colour of the different slices can be slightly different or darker, even if the same level is used.**

4. Pull down the operating lever until it engages: toasting will begin at once. Once the bread has been toasted to the preset level, the operating lever will automatically spring up.

 **The operating lever can rest on the bottom of the slot only if the plug was connected.**

5. During the toasting process, if the browning is satisfactory, press the CANCEL button to stop toasting.
6. If the bread was taken out of the FREEZER, set the toasting level according to your preference. Press the DEFROST button to toast it to your desired color, then pull down the operation lever until it is in place.
7. If you want to reheat any cold toasted bread, press the REHEAT button. Toasting time is fixed in this mode: when time is over the operating lever will automatically spring up and stop the reheating process.

USING THE WARMING RACK

(only on some models) (A)

The food that cannot be placed inside the slots (e.g. rolls, baguettes, croissants) can be warmed on the warming rack

1. Place the support on the slot.
2. Use the button to set the desired toasting level.
3. Pull down the operating lever until it engages.

 **Never place aluminium foil on the warming rack. Never warm and toast at the same time!**

USE OF ACCESSORIES

PLIERS

(only on some models)

Preparation of sandwiches or toasts

The toaster is equipped with a cooking cycle specific for the preparation of sandwiches or toasts:

1. Insert the sandwich into the rack.
2. Insert the rack into the slot.
3. Lower the operating lever.

 **If the toaster starts to smoke, press the CANCEL button to stop toasting immediately.**

 **Avoid toasting food with extremely runny ingredients such as butter.**

 **Be careful not to damage the internal mechanism or heating elements when removing the bread.**

 **Toast any items only until they are golden brown and not brown or too dark.**

Remove any burnt edges. Do not over-toast food containing starch - especially grain and potato products - to reduce the production of acryl amides. If a slice gets stuck at the end of the toasting process, pull the power plug and carefully remove the bread after the toaster has cooled down.

 **Depending on the quantity or quality of stuffing, it can happen that the inside of the sandwich is not warm enough or completely melt: in case, please leave the sandwich into the slot for about one minute after ending the toasting.**

CLEANING AND MAINTENANCE

1. Disconnect from the AC outlet before cleaning.
2. Wipe the outside with a soft dry cloth after the toaster has cooled down. Never use metal polish.
3. Pull out the crumb tray from the bottom of the toaster and empty it. If the toaster is used frequently, accumulated bread crumbs should be removed at least once a week. Make sure the crumb tray is completely closed before using the toaster again.
4. When the toaster is not used or is stored, the power cord may be wound under the bottom of the toaster.
5. Never use steam cleaners or pressure cleaners on the appliance.
6. If you use specific products for cleaning steel, be careful with the chrome parts. They could get stained.

DISPOSAL OF OLD ELECTRICAL APPLIANCES



The European Directive 2012/19/EU on Waste Electrical and Electronic Equipment (WEEE), requires that old household electrical appliances must not be disposed of in the normal unsorted municipal waste stream.



Old appliances must be collected separately in order to optimise the recovery and recycling of the materials they contain and reduce the impact on human health and the environment.

The crossed out "wheeled bin" symbol on the product reminds you of your obligation, that when you dispose of the appliance it must be separately collected. Consumers should contact their local authority or retailer for information concerning the correct disposal of their old appliance.

PIECES ET CARACTERISTIQUES

1. Levier de fonctionnement
2. Bouton Annuler
3. Bouton Décongeler
4. Bouton Réchauffer
5. Niveau de cuisson
6. Range-câble
7. Bacs à miettes amovible
8. Support de chauffe

INTRODUCTION

Merci d'avoir acheté notre produit.

Ce faisant, vous avez opté pour un appareil efficace et performant.

Si les consignes d'utilisation de l'appareil ne sont pas respectées, le fabricant déclinera toute responsabilité en cas de dommage.

Les consignes d'utilisation peuvent correspondre à divers modèles. Toute différence est clairement mentionnée.

PRECAUTIONS IMPORTANTES

Lors de l'utilisation d'un appareil électrique. Les précautions de sécurité de base doivent toujours être respectées, notamment :

- Ne laissez pas l'appareil en marche sans surveillance.
- Tenez les enfants à distance de l'appareil.
- Surveillez les enfants afin de les empêcher de jouer avec l'appareil.
- Éteignez l'appareil et débranchez-le de la prise de courant lorsque vous ne l'utilisez pas, avant d'installer ou de retirer les différents accessoires et avant son nettoyage. Pour le déconnecter, éteignez

l'appareil, saisissez la fiche et débranchez-la de la prise de courant. Ne tirez jamais sur le cordon lui-même.

- N'utilisez jamais un appareil présentant un cordon ou une fiche endommagés, ayant montré des défaillances ou ayant été endommagé de quelque manière que ce soit. Renvoyez l'appareil à un centre de service agréé pour qu'il y soit examiné, réparé ou réglé du point de vue électrique ou mécanique.
- L'appareil peut être utilisé par des enfants de plus de 8 ans, par des personnes dont les capacités physiques, sensorielles ou mentales sont réduites, et par des personnes inexpérimentées ou qui ne connaissent pas ce produit, à condition qu'elles soient surveillées par une personne responsable de leur sécurité ou qu'elles aient reçu des instructions préliminaires sur l'utilisation de l'appareil.
- Cet appareil est

conçu pour un usage domestique et autres applications similaires, telles que

- kitchenettes pour le personnel de magasins, bureaux et autres lieux de travail;
- gîtes ruraux ;
- clientèle d'hôtels, de motels ou autres logements de type résidentiel
- hébergements type chambre d'hôtes.

- Lisez toutes les consignes.
- Veillez à ce que la tension de sortie corresponde à la tension figurant sur la plaque signalétique du grille-pain.
- N'intervenez que sur les commandes car le grille-pain peut être très chaud pendant le fonctionnement.
- Pour vous protéger contre l'électrocution, ne plongez pas le cordon, la prise ou tout composant électrique du grille-pain dans l'eau ou dans un autre liquide.
- Laissez l'appareil refroidir avant de le nettoyer ou de le ranger.
- Ne laissez pas le cordon pendre sur un coin de table ou du plan de travail. Évitez qu'il soit en contact avec une surface chaude. Ne l'utilisez pas pour transporter l'appareil.
- Ne placez pas l'appareil sur une cuisinière au gaz ou électrique ni à proximité. Ne le rangez pas dans un four chaud.
- N'utilisez pas l'appareil à d'autres fins que celles prévues.
- Il est strictement interdit d'introduire des objets dans le grille-pain, car ils pourraient l'endommager ou présenter un risque.
- Le pain est susceptible de brûler. Le grille-pain ne doit dès lors pas être placé à proximité de tentures ou autres matériaux inflammables.
- L'utilisation d'accessoires non recommandés par le fabricant peut provoquer des blessures ou des dégâts.
- Utilisez l'appareil sur une surface stable et plane.

N'utilisez le grille-pain qu'en position verticale.

- Ne tentez pas d'enlever les aliments lorsque le grille-pain fonctionne.
- L'appareil n'est pas conçu pour être utilisé avec une minuterie externe ou une télécommande.
- Veillez à retirer le pain avec précaution quand il est prêt pour éviter toute blessure.
- L'appareil est doté d'une fiche mise à la terre. Veillez à utiliser une prise murale mise à la terre.
- Avertissement : si les tranches de pain font moins de 8,5 mm, évitez tout risque de brûlure lorsque vous enlevez le pain.
- N'utilisez pas l'appareil à l'extérieur.
- Conservez ces instructions.
- Ne couvrez jamais la fente du grille-pain.
- Appuyez sur le levier uniquement pour griller. Ne le bloquez pas.
- N'utilisez pas l'appareil à proximité d'une baignoire, d'un évier ou tout autre récipient rempli d'eau.

AVANT LA PREMIERE UTILISATION

Nettoyez avec soin l'extérieur de l'appareil pour enlever la poussière qui peut s'y être accumulée. Séchez à l'aide d'un chiffon sec. N'immergez pas le cordon d'alimentation de l'appareil dans de l'eau ou dans tout autre liquide. Ouvrez une fenêtre et essayez le grille-pain à vide au moins trois fois à la température la plus forte avant de le laisser refroidir.

 **Enlevez tout emballage avant d'utiliser le grille-pain.**

FUNCTIONNEMENT

1. Placez le pain dans la fente du grille-pain. Vous pouvez introduire jusqu'à deux tranches dans la plupart des cas.
-  **Veillez à ce que le ramasse-miettes soit bien en place avant toute utilisation.**
2. Branchez la prise.
3. Réglez le niveau de cuisson sur la couleur souhaitée à l'aide du bouton. La valeur la plus faible est 1 tandis que la valeur la plus élevée est 7.

 **Si vous ne grillez qu'une seule tranche, optez pour une température inférieure à celle que vous utiliseriez pour deux tranches. Si vous grillez plusieurs tranches, la couleur du pain grillé peut varier, même si vous utilisez la même température.**

4. Appuyez vers le bas sur le levier jusqu'à

ce qu'il soit bloqué. La cuisson commence immédiatement. Une fois le pain grillé selon le réglage indiqué, le levier remonte automatiquement.

 **Le levier ne reste bloqué que si la prise est branchée.**

- Pendant la cuisson, vous pouvez voir le pain se colorer. Si cela vous convient, appuyez sur le bouton ANNULER pour interrompre la cuisson à tout moment.
- Si le pain sort du congélateur, réglezle niveau de brunissement en fonction de vos préférences. Appuyez sur la touche DÉCONGÉLATION pour sélectionner le grillage, puis abaissez le levier jusqu'à ce qu'il soit en position.
- Si vous souhaitez réchauffer une tranche de pain grillé, appuyez sur le bouton RECHAUFFER. Dans ce mode, le temps de cuisson est fixe. Au terme du temps imparti, le levier remontera automatiquement, ce qui mettra fin à la cuisson.

UTILISATION DU SUPPORT (seulement sur certains modèles) (A)

Les aliments ne pouvant pas être insérés dans les fentes (ex : petits pains, baguettes, croissants), peuvent être réchauffés sur la grille de réchauffage

- Placez le support sur la fente.
- Utilisez le bouton pour définir la température.
- Appuyez sur le levier jusqu'à ce qu'il soit maintenu en place.

 **Ne placez jamais de feuille d'aluminium sur le support.**

Évitez de chauffer et griller en même temps !

UTILISATION DES ACCESSOIRES PINCE (seulement sur certains modèles)

Préparation des sandwichs ou toasts.

Le grille-pain est équipé d'un cycle de combustion spécifique pour la préparation de sandwichs ou toasts:

- Insérez le sandwich dans le rack.
- Insérez le support dans la fente.
- Abaissez le levier de commande.

 **Si le grille-pain commence à fumer, appuyez sur le bouton ANNULER pour l'arrêter immédiatement.**

 **Évitez de griller le pain s'il a été beurré par exemple.**

 **Veillez à ne pas endommager les mécanismes internes ni les corps chauffants lorsque vous enlevez le pain.**

 **Grillez le pain jusqu'à ce qu'il devienne**

doré, pas brun ni noir. Coupez les bords trop brûlés. Ne surchauffez pas les aliments contenant de l'amidon, surtout s'ils sont à base de grain ou de pomme de terre (pour limiter la production d'acrylamide).

Si une tranche est coincée, à la fin de la cuisson, retirez le cordon d'alimentation et enlevez le pain une fois que le grille-pain aura refroidi.

 **En fonction de la quantité ou le type de remplissage, il peut arriver que l'intérieur du sandwich n'est pas assez chaud ou complètement dissous: dans ce cas, il est recommandé de laisser pendant environ 1 minute le sandwich à l'intérieur de la fente après la fin de grillage.**

NETTOYAGE ET ENTRETIEN

- Débranchez la prise avant le nettoyage.
- Frottez l'extérieur à l'aide d'un chiffon sec une fois que le grille-pain aura refroidi. N'utilisez pas de cire pour polir le métal.
- Retirez le ramasse-miettes au bas du grille-pain et videz-le. Si le grille-pain est régulièrement utilisé, les miettes qui se sont accumulées devront être utilisées au moins une fois par semaine. Veillez à ce que le ramasse-miettes soit totalement fermé avant d'utiliser le grille-pain.
- Lorsque vous n'utilisez pas l'appareil ou pour le ranger, enroulez le cordon dans la partie inférieure du grille-pain.
- N'utilisez pas de nettoyeur vapeur ou à pression sur l'appareil.
- Si vous utilisez des produits spécifiques pour le nettoyage de l'acier, évitez les pièces chromées car des taches pourraient apparaître.

ASSISTANCE

Avant de contacter le centre d'Assistance :

- Vérifiez si vous pouvez résoudre l'anomalie vous-même (voir Dépannage).
- Si, malgré tous ces contrôles, l'appareil ne fonctionne toujours pas et si l'inconvénient persiste, appelez le service après-vente le plus proche.

Signalez-lui :

- le type d'anomalie
- le modèle de l'appareil (Mod.)
- le numéro de série (S/N)

Vous trouverez tous ces renseignements sur l'étiquette signalétique.

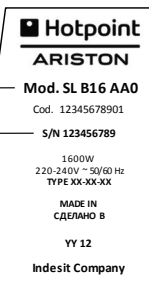

modèle de l'appareil (Mod.)

numéro de série (S/N)

Ne vous adressez jamais à des techniciens non agréés et exigez toujours l'installation de pièces détachées originales.

ENLÈVEMENT DES APPAREILS MÉNAGERS USAGÉS



La Directive Européenne 2012/19/EU sur les Déchets des Equipements Electriques et Electroniques (DEEE), exige que les appareils ménagers usagés ne soient pas jetés dans le flux normal des déchets municipaux.



Les appareils usagés doivent être collectés séparément afin d'optimiser le taux de récupération et le recyclage des matériaux

qui les composent et réduire l'impact sur la santé humaine et l'environnement.

Le symbole de la "poubelle barrée" est apposée sur tous les produits pour rappeler les obligations de collecte séparée. Les consommateurs devront contacter les autorités locales ou leur revendeur concernant la démarche à suivre pour l'enlèvement de leur vieil appareil.

КОМПЛЕКТУЮЩИЕ И ХАРАКТЕРИСТИКИ

1. Рычаг
2. Кнопка отмены
3. Кнопка размораживания
4. Кнопка разогрева
5. Рукоятка выбора программ
6. Отсек для сетевого шнура
7. Съёмные поддоны для крошек
8. Съёмная решетка для булочек для булочек

ВСТУПЛЕНИЕ

Благодарим Вас за приобретение нашего изделия. Вы выбрали эффективный прибор с отличными эксплуатационными качествами.

При несоблюдении инструкций по правильной эксплуатации данного прибора производитель снимает с себя ответственность за возможный ущерб.

В инструкциях по эксплуатации могут описываться разные модели. Любое отличие четко указывается.

ВАЖНЫЕ ПРЕДУПРЕЖДЕНИЯ ПО БЕЗОПАСНОСТИ

При использовании электрического бытового прибора. Всегда соблюдайте основные правила безопасности, включая следующие:

- Не оставляйте работающий прибор без присмотра.
- Не разрешайте детям приближаться к прибору.
- Не разрешайте детям играть с прибором.
- Прибор должен быть выключен и отсоединен от сетевой розетки, когда он не используется, перед установкой или съемом аксессуаров

и перед чисткой. Для отсоединения от сети выключите прибор, возьмитесь за штепсельную вилку и выньте ее из сетевой розетки. Никогда не тяните за сетевой шнур.

- Не пользуйтесь прибором с поврежденным сетевым шнуром или в случае неисправности прибора или какого-либо его повреждения. Отнесите прибор в уполномоченный сервис для починки электрической или механической части.
- Прибор может быть использован детьми старше 8 лет и лицами с ограниченными физическими, сенсорными или умственными способностями, неопытными лицами или лицами, не умеющими обращаться с прибором, под контролем лиц, отвечающих за их безопасность, или после обучения

правилам пользования прибором.

- Прибор предназначен для бытового и подобного использования, например:
 - кухни для персонала магазинов, офисов и других рабочих мест;
 - жильё гостиничного типа;
 - гостиницы, мотели и другое жильё гостиничного типа;
 - гостиницы «номер с завтраком».
- Ножи острые. Обращаться осторожно. Беритесь за нож кофеварки и диск для шинковки/нарезки с тупой стороны во избежание порезов.
 - Прочитайте все инструкции.
 - Проверьте, чтобы выходное напряжение соответствовало значению, указанному на заводской табличке тостера.
 - Не прикасайтесь к частям, кроме кнопок управления, так как тостер нагревается при работе.
 - Во избежание удара током не погружайте сетевой шнур, штепсельную вилку или другие электрически детали тостера в воду или в другие жидкости.
 - Дождитесь полного охлаждения прибора перед его чисткой или помещением в шкаф.
 - Сетевой шнур не должен свисать со стола или касаться горячих поверхностей, а также использоваться для переноски прибора.
 - Не помещайте прибор рядом с горячей газовой или электрической варочной панелью, или в нагретую духовку.
 - Не используйте прибор в целях, отличных от тех, для которых он предназначен.

- Не вставляйте в прибор никаких предметов, так как это может привести к его повреждению и является опасным.
- Хлеб может загореться, поэтому не используйте тостер рядом или под занавесками или другими возгораемыми материалами.
- Использование прилагающихся аксессуаров, не рекомендованных производителем приборов может привести к несчастным случаям или повреждению прибора.
- Используйте прибор на ровной и устойчивой рабочей поверхности. Используйте прибор, только когда он установлен в прямом положении.
- Не пытайтесь вынуть продукты в процессе работы тостера.
- Прибор не предназначен для работы с отдельным таймером или отдельной системой дистанционного управления.
- Осторожно вынимайте хлеб из тостера во избежание ожогов.
- Данный прибор укомплектован штепсельной вилкой с заземлением. Проверьте, чтобы настенная сетевая розетка имела заземление.
- Предупреждение: при поджаривании маленьких ломтиков хлеба длиной меньше 8,5 мм следите, чтобы они не загорелись при их вынимании.
- Не пользуйтесь прибором на улице.
- Сохраните данные инструкции.
- Никогда не закрывайте отсек тостера.
- Нажимайте на рычаг только для поджаривания: никогда не блокируйте его.
- Не используйте прибор рядом с водой в ваннах, раковинах и других емкостях

ПЕРЕД ПЕРВЫМ ИСПОЛЬЗОВАНИЕМ ПРИБОРА

Тщательно протрите прибор снаружи от возможной пыли. Вытрите насухо сухим полотенцем. Не погружайте сетевой шнур, штепсельную вилку или другие электрически детали тостера в воду или в другие жидкости. Откройте окно и включите тостер без хлеба три раза на максимальной мощности, затем дайте прибору остыть.

 **Снимите все обертки с продуктов перед их помещением в тостер.**

ИСПОЛЬЗОВАНИЕ

1. Поместите ломтики хлеба в отсек для тостов. В один длинный отсек помещается не более 2-х ломтиков, в стандартный (в случае тостера с 2 или 4 отсеками).

 **Перед использованием проверьте, чтобы поддон для крошек был правильно установлен.**

2. Вставьте штепсельную вилку прибора в сетевую розетку.

3. Задайте нужную степень поджаривания Поворотный переключатель степени. Самая низкая степени 1, самая высокая 7.

 Если Вы поджариваете только один ломтик, настройте степень поджаривания ниже, чем для двух ломтиков.

При продолжительном непрерывном поджаривании степень подрумянивания разных ломтиков может слегка варьировать, даже если задана одна и та же степень поджаривания.

4. Вертикально опустите рычаг до упора, после чего тостер включается. После поджаривания хлеба до заданной степени рычаг автоматически поднимается.

 Рычаг можно опустить, только когда штепсельная вилка вставлена в сетевую розетку.

5. В процессе поджаривания можно следить за степенью подрумянивания хлеба. Если результат удовлетворяет, нажмите кнопку отмены для прерывания поджаривания в любое время.

6. Если хлеб находился в морозильной камере, сначала установите желаемый уровень поджарки, а затем нажмите кнопку размораживания и опустите рычаг.

7. При необходимости подогреть уже поджаренный хлеб нажмите кнопку разогрева. В этом режиме время поджаривания фиксированное, по истечении которого рычаг автоматически поднимается вверх, и разогрев завершится.

КНОПКА ДЛЯ БУБЛИКОВ (ТОЛЬКО В НЕКОТОРЫХ МОДЕЛЯХ) ДЛЯ БУЛОЧЕК (ТОЛЬКО В НЕКОТОРЫХ МОДЕЛЯХ) (A)

Продукты, не помещающиеся в отсеки тостера (например, булочки, багеты, круасаны) можно разогреть на решетке для булочек.

1. Установите держатель решетки над отсеком тостера.
2. Используйте кнопку для установки нужной степени поджаривания.
3. Нажмите рычаг вертикально до упора для включения тостера.

 Никогда не помещайте алюминиевую фольгу на решетку для булочек.

Никогда не разогревайте и не поджаривайте одновременно!

ИСПОЛЬЗОВАНИЕ ДОПОЛНИТЕЛЬНЫХ ДЕТАЛЕЙ

РЕШЕТКА ДЛЯ СЭНДВИЧЕЙ (ТОЛЬКО В НЕКОТОРЫХ МОДЕЛЯХ)

Приготовление бутербродов или тостов. Тостер оснащен горения конкретного цикла для приготовления бутербродов или тостов:

1. Вставьте сэндвич в стойку.
2. Вставьте стойку в гнездо.
3. Опустите рычаг.

 Если тостер начинает дымиться, нажмите кнопку отмены для мгновенного прерывания поджаривания.

 Избегайте поджаривания продуктов с быстротающими ингредиентами, например, со сливочным маслом.

 Старайтесь не повредить внутренний механизм или нагревательные элементы, вынимая хлеб из тостера.

 Поджаривайте хлеб до золотистого цвета, а не до темно-коричневого. Срежьте подгоревшие края. Не пережаривайте продукты, содержащие крахмал, особенно зерновые и картофель (для снижения образования амидов акриловой кислоты).

Если хлеб застрял в тостере по завершении поджаривания, вытащите штепсельную вилку из сетевой розетки и после охлаждения тостера осторожно вытащите тост.

 В зависимости от того, что внутри сэндвича, он может быть недостаточно прогретым или наоборот - полностью расплавленным. В этом случае, рекомендуется оставить примерно на 1 минуту сэндвич внутри решетки после окончания обжаривания.

ЧИСТКА И УХОД

1. Перед началом чистки вытащите штепсельную вилку из сетевой розетки.
2. Протрите тостер снаружи после охлаждения сухой тряпкой, никогда не используйте металлические мочалки.
3. Достаньте поддон для крошек внизу тостера и очистите его. При частом использовании тостера поддон для крошек необходимо чистить не реже одного раза в неделю. Проверьте перед следующим использованием тостера, чтобы поддон для крошек был полностью установлен.
4. Когда тостер не используется или помещен на хранение, сетевой шнур может быть замотан в основании тостера.
5. Никогда не используйте паровые агрегаты для чистки прибора.
6. При использовании специальных средств для чистки стальных деталей избегайте попадания на хромированные детали во избежание образования на них пятен.

СЕРВИСНОЕ ОБСЛУЖИВАНИЕ

Бесплатная горячая линия:

8 800 3333 887 *

* (Услуга бесплатна для абонентов всех стационарных линий на всей территории России) Мы заботимся о своих покупателях и стараемся обеспечить высокое качество сервисного обслуживания. Мы постоянно совершенствуем наши продукты, чтобы сделать Ваше общение с техникой простым и приятным.

Уход за техникой

Линия профессиональных средств Professional по уходу за техникой, рекомендуемая Hotpoint Ariston, продлит срок эксплуатации Вашей техники и снизит вероятность ее поломки. Линия профессиональных средств Professional создана с учетом особенностей Вашей техники. Продукты производятся в Италии с соблюдением высоких европейских стандартов в области качества, экологии и безопасности использования. Узнайте подробнее на сайте www.hotpoint-ariston.ru в разделе «Сервис» и спрашивайте в магазинах Вашего города.

Авторизованные сервисные центры

Чтобы быть ближе к нашим потребителям, мы создали широкую сервисную сеть, особенностью которой является высокая подготовка, профессионализм и честность сервисных мастеров.

При возникновении неисправности

Перед тем, как обратиться в Службу Сервиса проверьте, нельзя ли устранить неисправность самостоятельно (см. раздел «Неисправности и методы их устранения»).

Обратиться в Службу Сервиса можно по телефону бесплатной горячей линии или по телефонам, указанным в гарантийном документе.

! Мы рекомендуем обращаться только к авторизованным сервисным центрам
! При ремонте требуйте использования оригинальных запасных частей
Перед обращением в Службу Сервиса необходимо убедиться, что Вы готовы

сообщить оператору:

- Описание неисправности;
- Номер гарантийного документа (сервисной книжки, сервисного сертификата и т.п.);
- Модель и серийный номер (S/N) изделия, указанные в информационной табличке, расположенной на изделии или гарантийном документе;
- Дату продажи изделия.

Другую полезную информацию и новости Вы можете найти на сайте www.hotpoint-ariston.ru в разделе «Сервис».

УТИЛИЗАЦИЯ



Согласно Европейской Директиве 2012/19/EU об утилизации электронных и электрических приборов (WEEE) бытовые электроприборы не должны выбрасываться с обычным мусором.





Старые бытовые приборы должны выбрасываться отдельно для оптимизации стоимости повторного использования и переработки материалов, составляющих прибор, а также для охраны экологии и здоровья людей. Символ перечеркнутая мусорная корзина имеется на всех приборах, напоминая пользователю об обязанности раздельного сбора мусора. Более подробные сведения касательно правильной утилизации старого бытового электроприбора пользователи могут получить в соответствующем гос. учреждении или в магазине бытовой техники.



AIO 77

Изделие:
Торговая марка:
Торговый знак изготовителя:
Модель:
Изготовитель:
Страна-изготовитель:
Номинальное значение напряжения электропитания или диапазон напряжения:
Потребляемая мощность:
Условное обозначение рода электрического тока или номинальная частота переменного тока:
Класс защиты от поражения электрическим током
В случае необходимости получения информации по сертификатам соответствия или получения копий сертификатов соответствия на данную технику, Вы можете отправить запрос по электронному адресу cert.rus@indesit.com.
Дату производства данной техники можно получить из серийного номера, расположенного под штрих-кодом (S/N XXXXXXXXX * XXXXXXXXXX), следующим образом:

Производитель:
Импортер:
С вопросами (в России) обращаться по адресу

Цифровой тостер
Hotpoint ARISTON
TT 22M EU
Indesit Company
Китай
220-240 V ~
720-850W
50/60 Hz
Класс защиты I
   AIO 77
– 1-ая цифра в S/N соответствует последней цифре года, – 2-ая и 3-я цифры в S/N порядковому номеру месяца года, – 4-ая и 5-ая цифры в S/N числу определенного месяца и года.

Indesit Company S.p.A. Виале А. Мерлони 47, 60044, Фабриано (АН), Италия
ООО "Индезит РУС"
Россия, 127018, Москва, ул. Двинцев, дом 12, корп. 1

PARÇALAR VE ÖZELLİKLER

1. İşletim kolu
2. İptal düğmesi
3. Buz çözme düğmesi
4. Yeniden ısıtma düğmesi
5. Kontrol рукоятка
6. Kablo toplayıcı
7. Çıkarılabilir kırıntı tepsileri
8. Isıtma ızgarası

Teknik özellikler:

Gerilim: 220-240V~50/60Hz
Güç (TT 22M types): Watt
Bölme sayısı (TT 22M types): 2
Dış gövde malzemesi: çelik

GİRİŞ

Ürünümüzü satın aldığınız için teşekkür ederiz.

Bu ürünü satın almakla, etkili ve yüksek performanslı bir cihaza sahip oldunuz.

Bu cihazın doğru kullanılmasıyla ilgili talimatlara uymamanız halinde ortaya çıkabilecek hiçbir hasardan ötürü imalatçı firma sorumlu tutulamaz.

Kullanım talimatlarında farklı modeller açıklanmış olabilir. Olası farklılıklar mutlaka belirtilecektir.

GENEL GÜVENLİK TALIMATLARI

Elektrikli bir cihaz kullanırken lütfen aşağıdaki güvenlik talimatlarına uyun:

- Çalışmakta olan makinenin başından ayrılmayın.
- Makineyi çocuklardan uzak tutun.
- Makineyle oynamalarını önlemek için çocuklarınızı gözetin.
- K u l l a n ı l m a d ı ğ ı zamanlarda, parçaları takarken/sökerken ve cihazı temizlemeden önce mutlaka cihazı kapatıp fişini çekin. Bunun için öncelikle üniteyi kapatın, fişi tutun

ve elektrik prizinden çıkarın. Asla kabloyu çekerek çıkarmaya çalışmayın.

- Kablosu, fişi ya da kendisi hasar gören bir cihazı kullanmayın, arıza yaptıktan sonra da cihazı kullanmayın. Kontrol edilmesi, onarılması, mekanik ya da elektrikli ayarlarının yapılması için cihazı yetkili servise gönderin.
- Bu teçhizat, güvenli şekilde teçhizatın kullanımına ilişkin denetlenmiş veya talimat verilmiş ve kapsadığı riskleri anlamış ise, 8 yaş ve üzeri çocuklar ve azalmış fiziksel, duyuşsal veya mental becerilere sahip veya deneyimsiz ve bilgisiz kişiler tarafından kullanılabilir.
- Ekipman, evlerde ve aşağıdakiler gibi kapalı mekanlarda kullanılmak üzere tasarlanmıştır:
 - mağazalarda ki, ofislerdeki veya diğer iş yerlerindeki küçük mutfaklar;
 - çiftlik evleri;
 - oteller, moteller ve konuk ağırlanan diğer yerler;

- pansiyonlar.

- Bıçaklar keskindir. Dikkatlice kullanın. Yaralanma riskini önlemek için, doğrama bıçağını ve dilimleme/kiyım diskini takıp çıkarırken keskin olmayan kenarından tutun.

- İlk kullanımdan önce bütün talimatları dikkatlice okuyun.
- Cihazı bağlayacağınız prizden tost makinesinin değer etiketinde yer alan gerilim değerine uygun olduğunu teyit edin.
- Ekmek kızartma sırasında cihaz çok ısınabileceğinden, işletim kumandaları hariç cihazın hiçbir yerine dokunmayın.
- Elektrik çarpması riskine karşı bir tedbir olarak, elektrik kablosunu, fişi veya ekmek kızartıcısının başka bir parçasını asla suyun veya diğer sıvıların içine koymayın.
- Temizlemeden veya kaldırmadan önce ünitenin iyice soğumasını bekleyin.
- Elektrik kablosunun masa veya mutfak tezgahından sarkmasına veya sıcak bir yüzeye temas etmesine izin vermeyin, kabloyu taşıma aracı olarak kullanmayın.
- Sıcak gazlı veya elektrikli bir firının ya da ocağın üzerine ya da yakınına koymayın.
- Cihazı kullanım amacı dışında bir amaçla kullanmayın.
- Hasara yol açabileceğinden veya muhtelif riskler doğurabileceğinden, tost cihazına hiçbir cisim sokmayın.
- Ekmek yanabilir; bu nedenle, ekmek kızartıcısının bölmelerine yakın tutuşabilir cisimlerin olmamasına dikkat ediniz.
- Cihazın imalatçısı tarafından onaylanmamış eklerin veya parçaların kullanılması yaralanmaya veya maddi hasara neden olabilir.
- Cihazı sadece stabil ve düz bir yüzeyde kullanın. Tost makinesini sadece dik konumda kullanın.
- Tost makinesi çalışırken içindeki yiyeceği almaya çalışmayın.
- Cihaz, harici bir zamanlayıcı veya ayrı bir uzaktan kumanda sistemi tarafından işletilecek şekilde tasarlanmamıştır.
- Yaralanmamak için, ekmek kızartma işlemi bitince ekmeği dikkatlice çıkarın.
- Bu cihaz mutlaka topraklı prize kullanılmalıdır. Evinizdeki duvar prizinin topraklanmış olduğunu kontrol edin.

- Uyarı: 8,5 mm'den daha kısa ekmek dilimleri kızartacaksınız, dilimleri çıkarırken elinizin yanmamasına dikkat edin.
- Cihazı açık mekanda kullanmayın.
- Bu talimatları mutlaka saklayın.
- Ekmek kızartma yuvalarının üzerini örtmeyin.
- İşletim koluna sadece ekmek kızartmak için basın; asla kolu engellemeyin.
- Küvet, duş teknesi vs. gibi sıvı içeren yerlerin yakınında kullanmayın.

ENERJİ TÜKETİMİ AÇISINDAN VERİMLİ KULLANIM İÇİN ÖNERİLER

Ekmek kızartıcınızı daha verimli kullanmak için bu bilgileri dikkate almanızı tavsiye ederiz:

- Bu cihaz sadece evde kullanılmak üzere tasarlanmıştır, endüstriyel kullanıma uygun değildir. Kullanım amacı dışında kullanılması garantinin geçersiz kalmasına neden olur.
- Sadece ihtiyacınız olduğu kadar ekmek kızartın, hemen tüketmediğiniz ekmekleri sıcak tutma konumunda bir süre daha sıcak tutabilirsiniz.
- Buz çözme konumunda elektrik tüketimi daha fazla olacaktır. Ekmekleri kızartmadan bir süre önce buzluktan çıkartıp buzluların çözülmesini bekleyebilirsiniz.
- Kullanmadığınız zamanlarda ve temizlik yapmadan önce cihazın fişini çekin.
- İşletim koluna sadece tost yapma için basın; asla kolu engellemeyin.

İLK KULLANIMDAN ÖNCE

Cihazın dış kısmını iyice silerek üzerinde birikmiş olabilecek tozu giderin. Kuru bir havluyla kurulayın. Bu cihazın elektrik kablosunu asla suyun veya diğer sıvıların içine sokmayın. Cam açıkken ve tost makinesinin içinde ekmek yokken makineyi en yüksek seviye tost yapma seviyesi ayarında en az üç kez çalıştırın ve soğumasını bekleyin.

⚠ Tost makinesine bir yiyecek yerleştirmeden önce mutlaka yiyeceğin koruyucu ambalajını (varsa) çıkarın

ÇALIŞTIRMA

1. Yiyeceği ekmek yuvasına yerleştirin; her defasında en fazla iki dilim koyabilirsiniz.
 2. **Kullanmadan önce kırıntı tepsisinin yerinde olduğunu kontrol edin.**
 3. Elektrik fişini prize takın.
 4. Kızartma seviyesi рукоятка kullanarak, istediğiniz kızartma seviyesi belirleyin. En düşük seviye 1, en yüksek seviye 7'dir.
- ✓ Sadece bir dilim ekmekle tost yaparsanız,**

iki dilim için kullanılacak bir seviyeden daha düşük seviye seçin. Kesintisiz, aynı seviyenin kullanıldığı diğer moda göre ekmeğin rengi veya dilimler daha koyu renkte olabilir.

4. Yerine oturma kadar işletim koluna dikey olarak bastırın; kızartma işlemi başlayacaktır. Ekmek önceden belirlediğiniz seviyeye kadar kızartınca işletim kolu yay mekanizmasıyla otomatik olarak yukarı atar.

✓ Sadece fiş takılıken işletim kolu işletilebilir.

5. Tost yapma işlemi sırasında ekmeğin rengine bakabilirsiniz. Tostun iyi bir şekilde yapıldığını düşündüğünüz herhangi bir anda CANCEL (İptal) düğmesine basarak tost yapma işlemi durdurabilirsiniz.
6. Ekmek buzluktan yeni çıkarılmışsa, kızartma seviyesini tercihinize göre ayarlayın ve DEFROST düğmesine basın, ardından operasyon kolu aşağı çekin.
7. Soğmuş bir ekmeği tekrar ısıtmak isterseniz REHEAT (Yeniden Isıt) düğmesine basın. Bu ayarda ısıtma süresi sabittir. Bu nedenle, süre tamamlanınca ekmek otomatik olarak yukarı atar ve yeniden ısıtma işlemi tamamlanır.

ISITMA IZGARASININ KULLANILMASI (A)

(sadece bazı modellerde mevcuttur)

Yuvalara yerleştirilemeyen yiyecekler (dürüm, bağet, kruvasan gibi) ısıtma rafında ısıtılabilir.

1. Desteği yuvanın üzerine yerleştirin.
2. İsteddiğiniz tost yapma seviyesini ayarlamak için düğmeyi kullanın.
3. Yerine kavraşana kadar işletim kolunu aşağı bastırın.

✓ Isıtma izgarasına asla alüminyum folyo yerleştirmeyin.

Asla aynı anda hem tost yapma hem de ısıtma işi yapmayın!

AKSESUAR KULLANIMI KISKAÇ

(sadece bazı modellerde mevcuttur)

Sandviç ya da tost hazırlanması.

Ekmek kızartma makinesiniz tost sandviç ya da tost hazırlanması için özel bir kızartma sistemiyle donatılmıştır:

1. Sandvici ısıtıcı kıskaçta yerleştirin.
2. Isıtıcı kıskaçı kızartma yuvasına yerleştirin.
3. İşletim kolunu indirin.

⚠ Tost makinesinden duman çıkmaya başlarsa, kızartma işlemi derhal durdurmak için CANCEL (İptal) düğmesine basın..

⚠ Tereyağ gibi çok akışkan malzemelerle tost



yapmaktan kaçının.

⚠ Ekmeği makineden çıkarırken iç mekanizmasına ya da ısıtma elemanlarına hasar vermeye dikkat edin.

✓ Yiyecekleri kahverengi veya daha koyu bir renge gelene kadar değil, altın sarısı haline gelene kadar kızartın. Yanmış kenarları koparıp atın. Hububatlı ve patatesli ürünler başta olmak üzere, nişastalı ürünlerden tost yaparken aşırıya kaçmayın (akrilamid oluşumunun önlenmesi için). Bir dilim makineye sıkışırsa, kızartma işleminin sonunda elektrik fişini prizden çekin ve tost makinesi soğuduktan sonra sıkışan ekmeği dikkatlice alın.

✓ İçinde kullanılan malzeme yoğunluğuna bağlı olarak sandviç iç kısmı her zaman sıcak ya da tamamen erimiş olmayabilir; bu gibi durumlarda tavsiye edilen, sandvici kızartma işleminden sonra yaklaşık 1 dakika ısıtıcı bölmenin içinde bekletmektir.

TEMİZLİK VE BAKIM

1. Cihazı temizlemeden önce fişini mutlaka prizden çekin.
2. Tost makinesi iyice soğuduktan sonra dış kısmını yumuşak ve kuru bir bezle iyice silin, asla metal cilası kullanmayın.
3. Tost makinesinin altındaki kırıntı tepsisini çıkarın ve içini boşaltın. Tost makinesini çok sık kullanıyorsanız, birikmiş ekmek kırıntılarını haftada en az bir defa temizleyin. Tost makinesini yeniden kullanmadan önce kırıntı tepsisinin tamamen kapalı olduğunu teyit edin.
4. Cihazı kullanmadığınız ya da sakladığınız zamanlarda, elektrik kablosu cihazın altında ezilebilir.
5. Cihazı temizlemek için asla buharlı veya basınçlı temizleyiciler kullanmayın.
6. Çeliği temizlemek için özel ürünler kullanırsanız, renk atmasına önlemek için krom parçalara dikkat edin.

TEKNİK SERVİS

Servise başvurmadan önce:

- Servise başvurmadan çözülebilecek bir arıza olup olmadığını kontrol ediniz (problemlerin çözümüne bakınız).
- Sonucun olumsuz olması durumunda en yakın Teknik Servise başvurunuz.

Şunları bildiriniz:

- arıza tipini
- cihazın modeli (Mod.)
- seri numarası (S/N)

Kesinlikle sadece yetkili teknisyenlere başvurunuz ve orijinal yedek parçaları kullanınız.

Cihazın ömrü 7 yıldır. (Ürünün fonksiyonunu yerine getirebilmesi için gerekli yedek parça bulundurma süresi).



Üretici Firma:
Indesit Company Spa
Viale Aristide Merloni, 47
60044 Fabriano Italy

İthalatçı Firma:
Indesit Company Beyaz Eşya PAZARLAMA A.Ş.
Balmumcu Cad. Karahasan Sok.
No: 11, 34349 – Balmumcu Beşiktaş – İstanbul
Tel: (0212) 355 53 00
Faks: (0212) 212 95 59

İMHA ETME



AEEE Yönetmeliğine uygundur. Atık Elektrikli ve Elektronik Ekipmanların (WEEE) imha etme hakkında Avrupa Birliği Direktifi 2012/19/EU, elektrikli ev aletlerinin normal evsel atıklar gibi elden çıkarılmaması gerektiğini belirtmektedir.



Hizmet ömrünü tamamlayan cihazlar, makinenin içindeki malzemelerin yeniden kullanılma ve geri dönüştürülme maliyetlerinin optimize edilmesini sağlamak ve doğaya ya da halk sağlığına zararlı etkileri önlemek amacıyla ayrı bir şekilde toplanmalıdır. Üzeri çarpı işaretli çöp kovası simgesi, ilgili ürün sahibine bu özel atık toplama maddesini hatırlatmak amacıyla tüm ürünlere konmaktadır. Hizmet ömrünü tamamlamış elektrikli ev aletlerinin doğru bir şekilde elden çıkarılması hakkında detaylı bilgi almak için, ilgili kamu kuruluşuna veya yerel bayinize danışabilirsiniz.

PEÇAS E FUNÇÕES

1. Alavanca de comando
2. Botão Cancelar
3. Botão Descongelação
4. Botão Aquecimento
5. Botão Nível de tostagem
6. Arrumação do cabo eléctrico
7. Tabuleiros de recolha de migalhas removíveis
8. Tabuleiro de aquecimento

INTRODUÇÃO

Obrigado por ter comprado o nosso produto. Ao fazê-lo, optou por um aparelho eficaz e de alta performance.

Se não cumprir as instruções para o uso correcto deste aparelho, o fabricante será isento de todas as responsabilidades por quaisquer danos resultantes.

As instruções de funcionamento podem descrever modelos diferentes. Todas as diferenças são claramente identificadas.

PRECAUÇÕES IMPORTANTES

Ao utilizar o aparelho eléctrico, devem ser sempre seguidas precauções importantes de segurança, incluindo o seguinte:

- Não deixe o aparelho funcionar sem vigilância.
- Mantenha as crianças afastadas do aparelho.
- Supervisione as crianças para evitar que brinquem com o aparelho.
- Desligue a unidade e retire a ficha da tomada se não estiver a ser utilizada, antes de introduzir ou retirar peças e antes de limpar. Para desconectar, desligue a unidade,

segure a ficha e retire-a da tomada. Nunca puxe pelo fio.

- Não utilize qualquer aparelho com um fio ou ficha eléctrica danificados ou depois de se verificar uma avaria ou de o aparelho ter sido danificado de qualquer forma. Envie o aparelho para um centro de assistência autorizado para exame, reparação ou ajuste eléctrico ou mecânico.
- O aparelho pode ser utilizado por crianças com mais de 8 anos e por pessoas com reduzidas capacidades físicas, sensoriais ou mentais e pessoas com falta de experiência e conhecimentos sobre o produto apenas se forem supervisionadas por uma pessoa responsável pela sua segurança ou se tiverem recebido instruções preliminares sobre o uso do aparelho.
- O aparelho foi concebido para uso domésticos e para aplicações semelhantes, tais como:
 - cozinhas para pessoal

em lojas, escritórios e outros ambientes de trabalho;

- agroturismo;
- clientes em hotéis, motéis e outros alojamentos de tipo residencial;
- ambientes tipo bed & breakfast.

- As lâminas são afiadas. Manuseie com cuidado. Assegure-se de que insere ou remove a lâmina de corte e o disco de fatiar/raspar tocando nos rebordos não cortantes para evitar lesões.

- Leia todas as instruções.
- Assegure-se de que a tensão da tomada corresponde à tensão indicada na etiqueta de características da torradeira.
- Não toque noutras partes que não os controlos, uma vez que a torradeira pode aquecer bastante durante o funcionamento.
- Para evitar choques eléctricos, não coloque o cabo eléctrico, ficha ou qualquer outra parte eléctrica da torradeira em água ou outro líquido.
- Deixe que a unidade arrefeça completamente antes de a limpar ou guardar.
- Não deixe o fio pendurado no rebordo da mesa ou bancada, não permita que toque em superfícies quentes nem que seja usado como pega de transporte.
- Não coloque sobre ou perto de um queimador a gás ou eléctrico ou num forno aquecido.
- Não utilize o aparelho para qualquer outro uso que não aquele para o qual foi concebido.
- Não insira quaisquer objectos na torradeira, uma vez que pode causar danos ou riscos.
- O pão pode queimar, como tal, não utilize a torradeira perto ou por baixo de cortinas ou outros materiais inflamáveis.
- O uso de acessórios é desaconselhado pelo

fabricante do aparelho, pois podem causar lesões ou danos.

- Utilize o aparelho numa superfície de trabalho estável e plana. Utilize a torradeira apenas na posição vertical.
- Não tente remover os alimentos enquanto a torradeira está em funcionamento.
- O aparelho não se destina a ser utilizado com um temporizador externo ou um sistema de controlo remoto em separado.
- Assegure-se de que remove o pão com cuidado depois de torrar, para evitar lesões.
- Este aparelho dispõe de uma ficha de terra. Assegure-se de que a tomada de parede em sua casa tem uma ligação de terra adequada.
- Aviso: se torrar fatias de pão com menos de 8,5 mm, preste atenção ao potencial risco de queimaduras ao retirar as fatias.
- Não use o aparelho dentro de casa.
- Guarde estas instruções.
- Nunca cubra as grelhas da torradeira.
- Pressione a alavanca de comando para baixo apenas para torrar: nunca a bloqueie.
- Não utilize perto de banheiras, lavatórios ou outros recipientes com água.

ANTES DA PRIMEIRA UTILIZAÇÃO

Limpe o exterior do aparelho para remover qualquer pó que se possa ter acumulado. Seque com um pano seco. Não coloque o cabo eléctrico do aparelho em água ou noutros líquidos. Com a janela aberta, deixe funcionar a torradeira sem pão pelo menos três vezes ao nível de tostagem mais alto, e deixe arrefecer.

 **Remova todos os invólucros antes de colocar a torradeira em funcionamento.**

FUNCIONAMENTO

1. Coloque os alimentos na torradeira na grelha para pão; pode inserir no máximo duas fatias de pão de cada vez.

 **Assegure-se de que o tabuleiro de migalhas está posicionado correctamente no lugar antes de usar.**

2. Ligue a ficha à tomada.
3. Configure o nível de tostagem para a cor pretendida usando o botão de nível de tostagem. O nível mais baixo é 1 e o mais alto é 7.

 **Se quiser torrar apenas uma fatia, configure para um nível de tostagem mais baixo do que para duas fatias. Se torrar de forma contínua, a cor de diferentes fatias pode ser diferente, mesmo que use o mesmo nível de tostagem.**

4. Pressione a alavanca de comando para baixo até que fique fixe e a tostagem terá início. Assim que o pão ficar torrado até ao nível pretendido, a alavanca sobe automaticamente.

 **A alavanca só pode ficar no fundo quando a ficha está ligada à corrente.**

5. Durante o processo de tostagem, pode observar a cor do pão. Se já estiver satisfeito, pode pressionar o botão CANCELAR para interromper a operação a qualquer altura.
6. Se o pão sai do congelador, defina o nível de escurecimento de acordo com o seu preferências. Pressione o botão de degelo para seleccionar a assar, em seguida, abaixe a alavanca até que ela esteja na posição.
7. Se quiser aquecer o pão torrado frio, pressione o botão AQUECER. Neste modo, o tempo de tostagem é fixo. Depois de terminar, a alavanca sobe automaticamente e o processo de aquecimento é interrompido.

UTILIZAR O TABULEIRO DE AQUECIMENTO (apenas em alguns modelos) (A)

Os alimentos que não podem ser colocados dentro dos orifícios (por exemplo, rolos, baguetes, croissants) podem ser aquecidos no tabuleiro de aquecimento

1. Coloque o suporte na grelha.
2. Use o botão para configurar o nível de tostagem pretendido.
3. Pressione a alavanca para baixo, na vertical, até que fique fixa.

 **Nunca coloque folhas de alumínio no tabuleiro. Nunca aqueça e torre ao mesmo tempo!**

USO DE ACESSÓRIOS

PINÇAS (apenas em alguns modelos)

Preparação de sanduíches ou torradas.

A torradeira está equipada com um determinado ciclo de queima para a preparação de sanduíches ou tostas:

1. Coloque o sanduíche no rack.
2. Coloque a grade na abertura.
3. Abaixe a alavanca de operação.

 **Se a torradeira começar a emitir fumo, pressione CANCELAR para interromper imediatamente a tostagem.**

 **Evite torrar alimentos com ingredientes muito líquidos, como manteiga.**

 **Assegure-se de que não danifica o mecanismo interior nem as resistências ao remover o pão.**

 **Torre os alimentos até ficarem dourados e não pretos ou castanhos. Remova os rebordos queimados. Não torre demasiado alimentos que contenham amido, especialmente produtos com trigo ou batata (para reduzir a produção de amidos acrílicos).**

Se uma fatia ficar presa, no final do processo de tostagem, retire a ficha da tomada e remova o pão com cuidado, depois de a torradeira ter arrefecido.

 **Dependendo da quantidade ou do tipo de enchimento, pode acontecer que o interior do sanduíche não está suficientemente quente ou completamente dissolvido: neste caso, recomenda-se a sair durante cerca de 1 minuto, a sanduíche no interior da ranhura, após o fim do torrefacção.**

LIMPEZA E MANUTENÇÃO

1. Desligue a torradeira da tomada antes da limpeza.
2. Limpe o exterior com um pano seco macio depois de a torradeira ter arrefecido; nunca utilize polidores de metais.
3. Retire o tabuleiro de recolha de migalhas no fundo da torradeira e esvazie-o. Se a torradeira for usada com frequência, as migalhas acumuladas devem ser removidas pelo menos uma vez por semana. Assegure-se de que o tabuleiro de recolha de migalhas está completamente

4. Quando não estiver a ser utilizada, o cabo eléctrico deve ser enrolado em torno do fundo da torradeira.
5. Nunca use aparelhos de limpeza a vapor ou pressão no aparelho.
6. Se utilizar produtos específicos para limpar o aço, tome cuidado com as partes cromadas, pois podem ficar manchadas.

ASSISTÊNCIA

Antes de contactar a Assistência técnica:

- Verifique se pode resolver sozinho a anomalia (consulte Solução de Problemas)
- Se, apesar de todos os controlos, o aparelho não funcionar e o inconveniente detectado continuar, contactar a nossa **Assistência através do telefone 707 21 22 23**.

Comunique:

- o tipo de anomalia
- o modelo da máquina (Mod.)
- o número de série (S/N)

Estas informações encontram-se na placa de identificação.

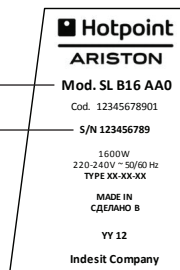

Nunca recorrer a técnicos não autorizados e negar sempre a instalação de peças sobresselentes não originais para reposição. Recolha dos

ELECTRODOMÉSTICOS



Adirectiva Europeia 2012/19/EU referente à gestão de resíduos de aparelhos eléctricos e electrónicos (RAEE), prevê que os electrodomésticos não devem ser escoados no fluxo normal dos resíduos sólidos urbanos. Os aparelhos desactualizados devem ser recolhidos separadamente para otimizar a taxa de recuperação e reciclagem dos materiais que os compõem e impedir potenciais danos para a saúde humana e para o ambiente. O símbolo constituído por um contentor de lixo barrado com uma cruz deve ser colocado em todos os produtos por forma a recordar a obrigatoriedade de recolha separada. Os consumidores devem contactar as autoridades locais ou os pontos de venda para solicitar informação referente ao local apropriado onde devem depositar os electrodomésticos velhos.

КОМПОНЕНТИ Й ХАРАКТЕРИСТИКИ

1. Робочий важіль
2. Кнопка відміни
3. Кнопка розморожування
4. Кнопка підігрівання
5. Ручка управління
6. Провід
7. Знімний піддон для крихт
8. Решітка для підігрівання

ВСТУП

Дякуємо, що ви обрали нашу продукцію. Ви купували ефективний високопродуктивний прилад.

В разі недотримання інструкцій з вірного використання цього приладу виробник знімає з себе будь-яку відповідальність за можливі поломки.

В інструкціях з використання можуть міститися описання різних моделей. При цьому чітко наводиться різниця між моделями.

ВАЖЛИВІ ЗАСТЕРЕЖНІ ЗАХОДИ

При використанні електричних приладів необхідно завжди дотримувати застережних заходів, в тому числі наступних:

- Не залишайте прилад без догляду.
- Бережіть від дітей.
- Не дозволяйте дітям гратися з приладом.
- Вимкніть прилад і витягніть вилку з розетки, якщо не користуєтеся ним, або перед тим як закріпляти й знімати деталі й чистити прилад. Щоб повністю вимкнути, поверніть

- ручку в положення OFF, візьміться за вилку й витягніть її з розетки. Ніколи не тягніть за провід.
- Не користуйтеся приладом з пошкодженнями проводом або вилкою, або після перебою в роботі приладу або іншої поломки. Передайте прилад до авторизованої майстерні для огляду, ремонту або регулювання електричної або механічної системи.
- Передбачене використання приладу з боку дітей віком від 8 років і осіб з обмеженими фізичними, сенсорними або розумовими здібностями, а також з боку недосвідчених осіб або таких, які не знайомі з принципами дії приладу, якщо вони перебувають під наглядом відповідальних осіб і отримали попередні інструкції щодо використання приладу.

- Апарат має використовуватися в побуті або з подібними цілями, а саме для:
 - кухонь для персоналу магазинів, офісів і інших робочих приміщень;
 - структур зеленого туризму;
 - клієнтів в готелях, мотелях і інших готельних структурах;
 - структурах типу «нічліг-сніданок».
- Ножі дуже гострі. Користуйтеся обережно. Вставляючи або виймаючи ніж подрібнювача й диски для шинкування/тертя тримайтеся за негострий край, щоб не порізатися.
- Уважно прочитайте інструкції.
- Переконайтеся, що напруга у вашій мережі відповідає напрузі, яка вказана на табличці технічних даних тостера.
- Не торкайтеся інших деталей тостера, крім органів управління, оскільки під час роботи тостер може нагріватися.
- Для запобігання ураження електричним струмом не занурюйте провід, вилку або інші електричні частини тостера у воду або іншу рідину.
- Перед очищенням або пакуванням для зберігання дайте приладу повністю охолонути.
- Не допускайте перегинання проводу через край стола або його контакту з гарячими поверхнями, а також не користуйтеся ним для перенесення приладу.
- Не розміщуйте прилад поряд з газовими або електричними пальниками або в розігрійті

- духовці.
- Не користуйтеся приладом для інших цілей, ніж за його призначенням.
- Не можна вставляти сторонні предмети до тостера, оскільки це може призвести до його поломки або створити інший ризик.
- Хліб може загорітися, тому не слід користуватися тостером поряд або під занавісками й іншими займистими матеріалами.
- Використання насадок, які не рекомендовані або не входять до комплекту продажу виробника, може стати причиною травми або поломки.
- Користуйтеся приладом на горизонтальній стійкій поверхні. Користуйтеся тостером, тільки якщо він стоїть вертикально.
- Не намагайтеся витягнути продукт з тостера, коли він працює.
- Прилад не призначений для функціонування в комбінації із зовнішнім таймером або окремою системою дистанційного управління.
- Виймайте підсмажений хліб обережно, щоб уникнути травм.
- Цей прилад оснащений заземленою вилкою. Переконайтеся, що ваша побутова розетка також належним чином заземлена.
- Попередження: при підсмажуванні маленьких скибочок хлібу (коротших за 8,5 мм) необхідно пам'ятати про ризик опіків при їх вийманні.
- Не користуйтеся приладом на вулиці.
- Збережіть ці інструкції.
- Ніколи не накривайте отвір тостера.
- Притискайте робочій важіль тільки для підсмажування, й ніколи не блокуйте його.
- Не користуйтеся поряд з водою, що набрана в ванну, раковину або в інший контейнер.

ПЕРЕД ПЕРШИМ ВИКОРИСТАННЯМ

Обережно протріть прилад ззовні, щоб видалити пил, що накопичився під час зберігання. Просушіть сухою серветкою. Не занурюйте, навіть частково, провід приладу у воду або іншу рідину. Відкрите вікно, включіть тостер без хліба не менше ніж на три хвилини на максимальному рівні підсмажування, а потім дайте охолонути.

 **Не підсмажуйте продукти з надмірно рідкими інгредієнтами, такими як масло.**

ВИКОРИСТАННЯ

1. Вставте продукт у отвір тостера. Одночасно можна вставляти дві скибочки.

 **Переконайтеся, що піддон для крихт повністю вставлений на місце.**

2. Вставте вилку в розетку.
3. Оберіть бажаний колір підсмажування за допомогою ручки регулювання рівня. Найнижчий рівень – це 1, найбільший – 7.

 **Якщо ви підсмажуєте тільки одну скибку, встановіть рівень нижчий, ніж для двох скибок. При постійному користуванні колір підсмажування різних скибочок може дещо різнитися, навіть при встановленні того самого рівня нагрівання.**

4. Притисніть робочій важіль донизу, до спрацьовування, й хліб почне відразу підсмажуватися. Як тільки хліб підсмажиться до заданого рівня, робочий важіль автоматично відіб'ється.

 **Робочій важіль фіксується внизу тостера, тільки якщо вилка вставлена в розетку.**

5. Під час смаження, ви можете контролювати колір. Як тільки він стає таким, як треба, ви можете натиснути кнопку ВІДМІНИ, щоб зупинити смаження в будь-який час.
6. Якщо хліб виходить з морозильної камери, встановіть Рівень потемніння у відповідності з Вашимиперевагах. Натисніть кнопку DEFROST, щоб вибрати потрібну випалу, потім опустіть важіль, поки він знаходиться в положенні.
7. Якщо ви бажаєте підігріти холодний раніше підсмажений хліб, натисніть кнопку ПІДІГРІВАННЯ. В цьому режимі час підсмажування є фіксованим. Яке тільки він спливає, важіль автоматично відбивається й процес підігрівання завершується.

ВИКОРИСТАННЯ РЕШІТКИ ДЛЯ ПІДІГРІВАННЯ (тільки на деяких моделях) (А)

Продукти, які не можна вставити в отвір (наприклад, булочки, багети, круасани), можна підігріти на спеціальній решітці для підігрівання.

1. Встановіть опору на отворі.

2. За допомогою ручки виберіть необхідний рівень підсмажування.
3. Притисніть робочій важіль вертикально донизу до спрацьовування.

 **Ніколи не кладіть алюмінієву фольгу на решітку для підігрівання. Ніколи не підігрівайте й не підсмажуйте одночасно.**

ВИКОРИСТАННЯ ДОДАТКОВИХ ПРИСТРОЇВ ЩИПЦІ (тільки на деяких моделях)

Приготування бутербродів або тостів. Тостер оснащений горіння конкретного циклу для приготування бутербродів або тостів:

1. Вставте сендвіч у стійку.
2. Вставте стійку у гніздо.
3. Опустіть важіль.

 **Якщо з тостера починає йти дим, негайно натисніть кнопку ВІДМІНИ.**

 **Не підсмажуйте продукти з надмірно рідкими інгредієнтами, такими як масло.**

 **Виймаючи хліб, слідкуйте за тим, щоб не зашкодити внутрішній механізм або нагрівальний елемент.**

 **Підсмажуйте тости тільки до золотаво-коричневого кольору, але не до темно-коричневого. Видаляйте всі краєчки, що підгоріли. Не пересмажуйте продукти, що містять крохмаль, особливо продукти з зерна або картоплі (щоб зменшити утворення акриламідів). Якщо скибка пристає, то по закінченні процесу смаження, витягніть вилку з розетки й обережно вийміть хліб після того, як тостер охолоне.**

 **В залежності від кількості і типу заповнення, може статися, що всередині сендвіч недостатньо тепло або повністю розчиняється: в цьому випадку, рекомендується залишити приблизно на 1 хвилину сендвіч всередині слота після закінчення випалу.**

ОЧИЩЕННЯ Й ТЕХНІЧНЕ

ОБСЛУГОВУВАННЯ

1. Перед чищенням відключіть прилад від джерела живлення.
2. Протріть прилад ззовні м'якою сухою серветкою після того, як тостер охолоне, ніколи не користуйтеся металевим шкребком.
3. Витягніть піддон для крихт і почистіть його. Якщо ви часто користуєтеся тостером, піддон для крихт слід чистити не рідше ніж раз на тиждень. Переконайтеся, що піддон для крихт повністю встановлений на місце, перш ніж знову вмикати тостер.
4. Для зберігання тостера, провід можна намотати навколо дна.
5. Для очищення приладу ніколи не користуйтеся паровими пристроями або пристроями під тиском.
6. При використанні спеціальних засобів для чищення сталевих поверхонь слід приділяти увагу хромованим деталям. На них можуть залишитися плями.

ДОПОМОГА

Перш ніж звернутися по Допомогу:

- Перевірте, чи можна самостійно вирішити проблему (див. "Пошук і усунення несправностей").
- У протилежному випадку, зверніться до авторизованої служби технічної Допомоги за телефонним номером, вказаним на гарантійному сертифікаті.

! Звертайтеся виключно до уповноважених фахівців.

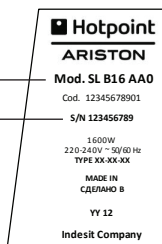

Треба повідомити:

- тип несправності;
- модель машини (Мод.);
- серійний номер (S/N).

УТИЛІЗАЦІЯ



Європейська Директива 2012/19/EU щодо відходів електричного й електронного обладнання (WEEE) забороняє утилізацію побутових приладів через загальну систему збирання міських відходів.



Зношені прилади мають збиратися окремо, щоб оптимізувати витрати на повторне використання й переробку матеріалів всередині пристроїв і запобігти шкоді атмосфері й здоров'ю людей.

Всі продукти маркуються перекресленим кошиком для сміття, щоб нагадати їх власникам про обов'язок щодо окремої утилізації. За подальшою інформацією по правилам утилізації побутових пристроїв їх власники мають звернутися до місцевої комунальної служби.

БӨЛШЕКТЕР МЕН МҮМКІНДІКТЕР

1. Інтірек
2. Тоқтату түймесі
3. Жібіту түймесі
4. Қайта қыздыру түймесі
5. Басқару тұтқасы
6. Кабель себеті
7. Алынбалы қықым науалары
8. Жылыту тартпасы

КІРІСПЕ

Біздің өнімді сатып алғаныңызға алғыс білдіреміз. Солайша, тиімді әрі өнімділігі жоғары құрылғыны таңдадыңыз.

Бұл құрылғыны дұрыс пайдалануға қатысты нұсқаулар орындалмаса, өндіруші ешбір залалға жауапты болмайды.

Пайдалану нұсқаулығында әр түрлі үлгілерді сипаттауы мүмкін. Кез келген айырмашылық анық көрсетіледі.

МАҢЫЗДЫ САҚТЫҚ ШАРАСЫ

Электр құрылғыны қолданған кезде, әрқашан негізгі сақтық шараларын сақтау керек, оның ішінде:

- Жұмыс істеп тұрған құрылғыны бақылаусыз қалдыруға болмайды.
- Құрылғыны балалардан аулақ ұстаңыз.
- Құрылғымен ойнамауы үшін балаларды бақылап отыру керек.
- Қолданбаған кезде, бөліктерін қоймас немесе алмас бұрын және тазаламас бұрын құрылғыны өшіріп, розеткадан ағытыңыз.

Ажырату үшін құрылғыны өшіріңіз, одан кейін айырдан ұстап, розеткадан ағытыңыз. Кабельді ұстап тартушы болмаңыз.

- Кабелі я айыры зақымдалған, дұрыс жұмыс істемей қалғаннан кейін немесе кез келген түрде зақымдалғаннан кейін құрылғыны қолдануға болмайды. Құрылғыны өкілеттік қызмет көрсету орнына апарып көрсетіңіз, жөндетіңіз немесе электр я механикалық бөліктерін реттетіңіз.
- Бұл құрылғыны қауіпсіз түрде қолдану бойынша кеңес не нұсқау берілген және ықтимал қауіп-қатерлерді түсінетін жағдайда, оны 8-ге толған балалар мен дене, сезіну немесе ой қабілеті төмен немесе тәжірибесі мен білімі жеткіліксіз адамдар қолдана алады.
- Жабдықүй жағдайында немесе төмендегі ұқсас жағдайда қолдануға арналған:

- дүкендердегі,
кеңселердегі
және басқа жұмыс
орындарындағы
қызметкерлердің ас
бөлмесінде;

- ферма үйлерінде;
- қонақ үйлері,
мотельдер және
басқа қонақтар
тұратын жерлер;

- кіші қонақ үйлері.

- Жуздер өткір болады. Абайлаңыз. Шабу жүзі мен кесу/турау дискін салған немесе алған кезде, жарақат алмау үшін кеспейтін шеттерін ұстаңыз.

- Барлық нұсқауларды оқып шығыңыз.
- Розетканың кернеуі тостердегі номиналды сипаттар тақтасында көрсетілген кернеуге сәйкес келетінін тексеріңіз.
- Басқару тетіктерінен басқа бөліктерді ұстамаңыз, себебі қызарту кезінде тостер қызуы мүмкін.
- Ток соғудан қорғау үшін кабельді, айырды немесе тостердің ешбір электр бөлшегін суға я басқа сұйықтыққа салмаңыз.
- Тазаламас немесе сақтамас бұрын құрылғының толық салқындауын күтіңіз.
- Кабель үстелдің шетінен я үстінен салбырап тұрмауы, ыстық беттерге тимеуі немесе ұстап көтеретін тұтқа ретінде қолданылмауы керек.
- Қызып тұрған газ немесе электр плитасына я оның жанына немесе қызып тұрған пештің ішіне салуға болмайды.
- Құрылғыны көзделген мақсатынан басқа мақсатта қолдануға болмайды.
- Тостерге басқа ешбір затты салуға болмайды, себебі ол зақымдалуы немесе қауіп төндіруі мүмкін.
- Нан жануы мүмкін, сондықтан тостерлерді перде я басқа тұтанғыш заттардың жанында немесе астында қолдануға болмайды.

- Құрылғы өндірушісі ұсынбаған қосымша керек-жарақтардың қолданылса, жарақат алуыңыз немесе залал тигізуі мүмкін.
- Құрылғыны тегіс әрі тұрақты жерге қойып қолданыңыз. Тостерді тек тік күйде қосыңыз.
- Тостер жұмыс істеп тұрған кезде тағамды шығарып алуға әрекеттенбеңіз
- Құрылғы сыртқы таймермен немесе бөлек қашықтан басқару жүйесімен басқарылуға арналмаған.
- Жарақат алмау үшін қызартудан кейін нанды абайлап шығарып алыңыз
- Бұл құрылғы жерге тұйықтау айырымен жабдықталған. Үйдегі розетка жерге тұйықталғанына көз жеткізіңіз.
- Ескерту: ұзындығы 8,5 мм-ден аз кіші нан тілімдерін қызартатын болсаңыз, оларды шығарып алған кезде күйіп қалу қаупі бар екеніне назар аударыңыз.
- Құрылғыны сыртта қолданбаңыз.
- Осы нұсқауларды сақтаңыз.
- Тостер саңылауын жабушы болмаңыз.
- Иінтіректі тек қызарту үшін қолданыңыз: оны құлыптаушы болмаңыз.
- Ішінде су болатын ванна, шұңғылша немесе басқа ыдыстар жанында қолдануға болмайды.

АЛҒАШ РЕТ ПАЙДАЛАНБАС БҰРЫН

Құрылғының сыртында жиналып қалған болуы мүмкін шаңды абайлап сүртіп алыңыз. Құрғақ орамалмен құрғатыңыз. Құрылғының ток кабелі орналасқан жағын суға немесе кез келген басқа сұйықтыққа салмаңыз. Терезені ашып қойып, ішіне нан салмай, тостерді ең жоғары қызарту деңгейінде кем дегенде үш минутқа қосып қойыңыз, одан кейін салқындауын күтіңіз.

ҚОЛДАНУ

1. Тағамды тостердің нан саңылауына салыңыз; екі тілімнен салуға болады.

 Қолданбас бұрын қиқым науасы толығымен орналастырылғанына көз жеткізіңіз.

2. Қуат кабелін розеткаға қосыңыз.
3. Қызарту деңгейінің түймесімен қажетті қызарту деңгейін орнатыңыз. Ең төменгі деңгей – 1, ал ең жоғарғы деңгей – 7.

 Тек бір тілімді қызартатын болсаңыз,

қызарту деңгейін екі тілімге қолданылатын деңгейден төменірек орнатыңыз. Тоқтаусыз қызартатын болсаңыз, бір деңгей қолданылса да, қызарту түсі немесе тілімдердің түсі әр түрлі болуы мүмкін.

4. Иінтіректі құлыпталғанша тігінен төмен қарай басыңыз, сонда қызарту бірден басталады. Нан орнатылған деңгейге қызарғаннан кейін, иінтірек автоматты түрде көтеріледі.

 Тек айыр қосылып тұрған кезде ғана, иінтірек саңылаудың төменгі жағында болуы мүмкін.

5. Қызарту процесінің барысында қызарту түсін бақылауға болады. Ол жеткілікті болса, кез келген уақытта ТОҚТАТУ түймесін басып, тостер жұмысын тоқтатуға болады.
6. Нан тоңазытқыштан шығарылған болса, қажетті қызарту деңгейін орнатыңыз. Иінтірек орнына орналасқанша тігінен төмен қарай басыңыз, одан кейін ЖІБІТУ түймесін басыңыз; бұл режимде нан қажетті түске дейін қызартылады.
7. Нан тоңазытқыштан шығарылған болса, қажетті қызарту деңгейін орнатыңыз. Иінтірек орнына орналасқанша тігінен төмен қарай басыңыз, одан кейін ЖІБІТУ түймесін басыңыз; бұл режимде нан қажетті түске дейін қызартылады.

ЖЫЛЫТУ ТАРТПАСЫН ҚОЛДАНУ (тек кейбір модельдерде) (А)

Ұяшықтардың ішіне қойылмайтын (мысалы, роллдар, француз наны, круасан) тағамды жылыту тартпасында жылытуға болады

1. Тіректі саңылауға қойыңыз.
2. Қажетті қызарту деңгейін орнату үшін түймені қолданыңыз.
3. Иінтірек құлыпталғанша тігінен төмен қарай басыңыз.

 Жылыту тартпасына алюминий қағазды қоюшы болмаңыз.

Бір уақытта жылытуға және қыздыруға болмайды!

КЕРЕК-ЖАРАҚТАРДЫ

ҚОЛДАНУ ТІСТЕУІКТЕР (тек кейбір модельдерде)

1. Қызартылатын тағамды тістеуіктің ішіне салыңыз.
2. Тістеуікті саңылауға кіргізіңіз.
3. Қажетті қызарту деңгейін орнату үшін түймені қолданыңыз.
4. Иінтірек құлыпталғанша тігінен төмен қарай басыңыз.

АБАЙ БОЛЫҢЫЗ

1. Тостерден түтін шыға бастаса, қызартуды дереу тоқтату үшін ТОҚТАТУ түймесін басыңыз.
2. Тостерге салмас бұрын қорғауыш ораманың барлығын алып тастаңыз.
3. Тағамды май сияқты оңай ағып кететін ингредиенттермен қызартпаңыз.
4. Нанды шығарып алған кезде ішкі механизмді немесе қыздыру элементтерін зақымдап алмаңыз.

 Тағамды тек қызарғанша қызартыңыз, қоңыр немесе қою қоңыр түске жеткізбеңіз. Күйген шеттерді алып тастаңыз. Құрамында крахмал бар тағамдарды, әсіресе дәмді дақыл мен картоп өнімдерін шамадан тыс қызартып жібермеңіз (акрил амидтерінің түзілуін азайту үшін).

Қызарту процесінің соңында тілім тостерде тұрып қалса, қуат айырын ағытып, тостер салқындағаннан кейін нанды абайлап шығарып алыңыз.

ТАЗАЛАУ ЖӘНЕ ҚЫЗМЕТ КӨРСЕТУ

1. Тазаламас бұрын айнаымалы ток розеткасынан ағытыңыз.
2. Тостер салқындағаннан кейін жұмсақ әрі құрғақ шүберекпен сыртын сүртіңіз, метал ысқылағышын қолданушы болмаңыз.
3. Тостердің астыңғы жағындағы қиқым науасын шығарып, босатыңыз. Тостер жиі қолданылатын болса, жиналған қиқымды кем дегенде аптасына бір рет алып тастап отыру керек. Тостерді қайтадан қолданбас бұрын қиқым науасы толығымен жабылғанына көз жеткізіңіз.
4. Қоданылмаған немесе сақталған кезде қуат кабелін тостердің түбіне орап қоюға болады.
5. Құрылғыда ешқашан бу тазартқышты немесе шақсорғышты пайдаланбаңыз.

6. Болатты тазалау үшін арнайы өнімдер қолданатын болсаңыз, дақ қалдырмау үшін хроммен қапталған бөліктерін абайлаңыз.

ҚЫЗМЕТ КӨРСЕТУ

Біз өз тұтынушыларымызға қызмет көрсетеміз және сервистік қызметті жоғары деңгейде ұсынуға тырысамыз. Сізге құрылғымен оңай және қолайлы жұмыс жасауға мүмкіндік беру үшін өз өнімдерімізді үздіксіз жетілдіріп отыруға тырысамыз.

Құрылғыға күтім көрсету
Құрылғыға күтім көрсетуге арналған Hotpoint Ariston ұсынатын құрылғының Professional кәсіби бұйымдарының желісі құрылғының қолданыс мерзімін ұзартады және оның сынып қалу қаупін азайтады.
Professional кәсіби бұйымдарының желісі құрылғыңыздың ерекшеліктерін ескере отырып жасалған. Өнімдер сапа, экология және қолдану қауіпсіздігі бойынша Еуропалық жоғары стандарттарды қатаң сақтай отырып Италияда жасалған. Толық ақпаратты www.hotpoint-ariston.ru веб-сайтының “Қызмет көрсету” бөлімінен қараңыз және қалаңыздағы дүкендерден сұраңыз.

Уәкілетті қызмет көрсету орталықтары

Өз тұтынушыларымызға жақынырақ болу үшін шебер мамандарының жоғары деңгейдегі кәсіби дайындығы мен әділдігімен ерекшеленетін қызмет көрсету желілерін қалыптастырдық.

Ақау пайда болған жағдайда

Қызмет көрсету орталығына хабарласар алдында, ақаулықты өзіңіз түзетіп көруге тырысыңыз (“Ақаулықтар және оларды түзету жолдары” тарауын қараңыз).

Қызмет көрсету орталығына кепілдік құжатында көрсетілген телефон нөмірімен хабарласуға болады.

! Біз уәкілетті қызмет көрсету орталықтарына ғана хабарласуды ұсынамыз

! Жөндеу жұмыстарын іске асырған кезде фирмалық бөлшектерді ғана қолдануын талап етіңіз.

Қызмет көрсету орталығына хабарласар алдында келесі мәліметтерді беруге дайын екеніңізді тексеріп алыңыз:

- Ақаулық түрін сипаттау;
- Кепілдік құжатының нөмірі (қызмет көрсету кітапшасы, қызмет көрсету сертификаты т.с.с.);
- Құрылғының ақпарат тақтайшасында немесе кепілдік құжатында көрсетілген құрылғының моделі және сериялық нөмірі (S/N);
- Құрылғының сатылған ай-күні

Басқа пайдалы ақпарат пен жаңалықтарды www.hotpoint-

ariston.ru веб-сайтының «Қызмет көрсету» тарауынан көре аласыз.

ҚОҒЫСҚА ТАСТАУ



Электр және электроникалық құралдардың қалдықтарына (WEEE) қатысты 2012/19/EU Еуропа заңнамасына сәйкес үй құрылғылары қалыпты толық қалалық қалдық айналымын пайдаланып жойылмауы тиіс.



Қоршаған орта мен халық денсаулығына тиетін зиянның алдын ала отырып, жарамсыз құрылғылар қайта пайдалану мен машина ішіндегі материалдарды өңдеу құнын оңтайландыру мақсатында бөлек жиналуы керек. Барлық өнімдердегі сызылған қоқыс жәшігі өнім иесінің бөлектелген қоқыс жинауға қатысты міндетін еске салады. Жарамсыз үй құрылғыларын дұрыс жоюға қатысты қосымша ақпарат алу үшін өнім иелері тиісті халыққа қызмет көрсету орталығына немесе олардың жергілікті өкілдеріне хабарласа алады.



Ешбір орама материалы тағамға тимеуі керек.

ЧАСТИ И ФУНКЦИИ

1. Работен лост
2. Бутон за отмяна
3. Бутон за размразяване
4. Бутон за претопляне
5. копче за степента на препичане
6. Разгънат кабел
7. Подвижна тавичка за трохи
8. Скара за подгрыване

УВОД

Благодарим ви, че си закупихте наш продукт. Избрали сте да закупите високо ефективен уред. При неспазване на инструкциите за правилно използване на уреда, производителят не носи отговорност за произтичащите от това щети. Инструкциите за експлоатация могат да се отнасят до различни модели, като всяка разлика е ясно идентифицирана.

ВАЖНА ИНФОРМАЦИЯ ЗА БЕЗОПАСНОСТ

При използване на всеки електрически уред, винаги спазвайте основните мерки за безопасност, и по-точно:

- Този уред не трябва да се използва от деца.
- Дръжте уреда и неговия кабел далеч от обсега на деца.
- Този уред може да се използва от деца над 8 годишна възраст, хора с физически, слухови или умствени затруднения, както и от хора с липса на опит или познания, ако е осигурен контрол или им е предоставена информация относно опасностите.
- Оборудването е

предназначено за битови и подобни приложения, като напр.:

- - от служителите в кухненските зони на магазините, офисите и други работни среди;
- - в стопански постройки;
- - в хотели, мотели и други жилищни сгради от гостите;
- - в места за отсядане тип нощувка със закуска.
- Не позволявайте на децата да си играят с уреда.
- Изключете уреда и извадете щепсела от контакта, ако няма да го използвате, ще свалите частите или ще го почиствате. За разединяване, изключете уреда, хванете щепсела и го извадете от контакта. Никога не дърпайте за кабела.
- Никога не работете с уред с повреден кабел или щепсел или след неизправности или повреждане на уреда по какъвто и да е начин. Занесете уреда в

оторизиран сервизен център за проверка, ремонт или електрическо или механично настройване.

- Не оставяйте уреда без надзор, докато е включен.

- Прочетете всички инструкции.
- Уверете се, че изходът за напрежение отговаря на напрежението върху етикета на тостера.
- Не докосвайте други части, освен бутоните за управление, тъй като по време на работа тостерът се нагорещява много.
- С цел защита от токов удар, не потапяйте кабела, щепсела или която и да е друга електрическа част във вода или други течности.
- Преди почистване или съхранение, оставете уреда да се охлади напълно.
- Не оставяйте кабелът да виси над ръба на масата или брояча или да се допира до горещи повърхности. Не го използвайте като дръжка за носене.
- Никога не поставяйте уреда върху или близо до газова или електрическа горелка, или в загрята фурна.
- Използвайте уреда само и единствено по предназначение.
- Не пхайте каквито и да е предмети вътре в тостера, тъй като това може да причини щети или да доведе до рискови ситуации.
- Тъй като хлябът може да изгори, не използвайте тостера близо до или под пердетата и други горими материали.
- Използването на неодобрени от производителя аксесоари може да причини наранявания или щети.
- Използвайте уреда срещу стабилна работна повърхност. Използвайте тостера само в изправено положение.
- Не се опитвайте да отстранявате храна от тостера, докато той работи.
- Уредът не е предназначен за управление посредством външен таймер или отделна система с дистанционно управление.
- След изпичане, извадете внимателно хляба, за да избегнете наранявания.
- Уредът е оборудван със заземен щепсел. Уверете се, че контактът на стената в дома ви

е правилно заземен.

- Предупреждение: При препичане на филийки, не по-високи от 8,5 мм, съществува потенциален риск от изгаряне при изваждане на филийките.
- Не използвайте на открито.
- Пазете тези инструкции.
- Никога не покривайте тостера.
- Натиснете надолу лоста за управление само за препичане: никога не го блокирайте.
- Да не се използва в близост до водата във ваните, мивките или други съдове.

ПРЕДИ ПЪРВА УПОТРЕБА

Внимателно почистете външната част на уреда, за да премахнете натрупалата се прах. Подсушете със суха кърпа. Отстранете всички лепенки. Не потапяйте храняващия кабел във вода или други течности. При отворен прозорец, включете три пъти празния тостер на най-висока степен. След това го оставете да се охлади.

- ⚠ **Махнете защитната опаковка, преди позициониране на тостера.**

ИЗПОЛЗВАНЕ НА ТОСТЕРА

1. Сложете в отвора на тостера филията, която искате да препечете. Не един път можете да поставяте до две филии.
- ☑ **Преди да използвате уреда се уверете, че тавичката за трохи е на мястото си.**
2. Включете храняващия кабел в контакта.
 3. Задайте ниво на препичане до желанието от вас цвят, използвайки бутона за степен на препичане. Най-ниската степен е 1, а най-високата - 7.

- ☑ **Ако ще препичате само една филия, задайте по-ниско от препичането на две филии степен. Ако препичате непрекъснато хляб, цветът на препичане на различните филии може леко да се различава или да е по-тъмен, дори и при използване на една и съща степен.**

4. Натискайте надолу лоста за управление до неговото застопоряване; препичането започва веднага. След препичане на хляба на предварително зададената степен, лостът за управление автоматично се вдига

- ☑ **Лостът за управление може да се застоори, само ако щепселът е включен.**

5. По време на препичането, ако то не ви задоволява, натиснете бутона CANCEL (ОТКАЗ), за да спрете препичането.
6. Ако сте извадили хляба от FREEZER (ФРИЗЕРА), задайте желаната от вас степен на препичане. Натиснете бутона DEFROST (РАЗМРАЗЯВАНЕ), за да препечете филията до достигане на желанието от вас цвят, след това натиснете надолу лоста за управление, докато се застоори.
7. Ако искате да препечете студен хляб, натиснете бутона REHEAT (ПРЕТОПЛЯНЕ). В този режим времето за препичане е фиксирано: след изтичане на времето лостът за управление автоматично ще се вдигна нагоре и процесът на претопляне ще свърши.

ИЗПОЛЗВАНЕ НА СКАРАТА ЗА ПОДГРЯВАНЕ (само при някои модели) (A)

Граната, която не може да се постави в отворите (напр. рула, франзели, кроасани) може да се загрява на скарата за подгряване.

1. Поставете опората в отвора.
2. Използвайте бутона, за да зададете желаната степен на препичане.
3. Натиснете надолу лостът за управление до неговото застопоряване.

- ☑ **Никога не поставяйте алуминиево фолио върху скарата за подгряване. Никога не подгрявайте и препичайте едновременно.**

ИЗПОЛЗВАНЕ НА АКСЕСОАРИ КЛЕЩИ (само при някои модели)

Приготвяне на сандвичи или препечени филийки

Тостерът е оборудван с един цикъл на готвене, специфичен за приготвянето на сандвичи на препечени филийки:

1. Поставете сандвича върху скарата.
2. Поставете скарата в отвора.
3. Натиснете надолу лоста за управление.

- ⚠ Ако тостерът започне да пуши, натиснете бутона CANCEL (ОТМЯНА), за да спрете незабавно препичането.

- ⚠ Избягвайте препичане на филии, намазани например с масло или маргарин.

- ⚠ Внимавайте, при изваждане на хляба, да не повредите вътрешния механизъм или нагревателните елементи.

- ☑ **Препичайте филиите само до придобиване на златисто-кафяв цвят, а не кафяв или прекалено тъмен.**

Отстранете всички изгорели ръбове. Не препичайте храната, съдържаща нишесте - особено зърнените и картофените продукти, за да се намали производството на акриламида.

Ако в края на процеса на препичане някое парче заседне в уреда, извадете щепсела от контакта и внимателно извадете хляба след като тостерът е изстинал.

- ☑ **В зависимост от количеството или качеството на пълнежа, може вътрешността на сандвича да не е достатъчно топла или напълно стопена; в този случай, моля, оставете сандвича в отвора за около една минута след приключване на препичането.**

ПОЧИСТВАНЕ И ПОДДРЪЖКА

1. Преди почистване, изключете уреда от контакта.
2. Избърсвайте уреда отвън с мека суха кърпа след като е изстинал. Никога не използвайте препарат за почистване на метални повърхности.
3. Издърпайте тавичката за трохи от дъното на тостера и го изпразнете. Ако използвате често тостера, отстранявайте събралите се трохи поне веднъж седмично. Преди да използвате тостера отново се уверете, че тавичката за трохи е затворена докрай.
4. При неизползване или съхранение на уреда, храняващият кабел трябва да се прекара по дъното на тостера.
5. Никога не използвайте пароструйки или водоструйки за почистване на уреда.
6. Ако използвате специални продукти за почистване на ламаринени покрития, бъдете внимателни с хромираните части. Те могат да се оцветят.

ИЗХВЪРЛЯНЕ НА СТАРИ

ЕЛЕКТРИЧЕСКИ УРЕДИ



Европейската директива 2012/19/EU относно отпадъци от електрическо и електронно оборудване (ОЕЕО) изисква електродомакинските уреди да не се изхвърлят в нормалния поток несортирани битови отпадъци.



Старите уреди трябва да се събират отделно, за да се оптимизира оползотворяването и рециклирането на материалите, които те съдържат, и да се намали въздействието върху човешкото здраве и околната среда.

Символът със зачеркнат накръст “кош за отпадъци” напомня за задължението ни да събираме отделно изхвърляните уреди. Потребителите трябва да се свържат с тяхната местна власт или търговец относно информацията за правилното изхвърляне на вашия стар уред.

СЕРВИЗЕН ЦЕНТЪР

Булсервиз ЕООД

Ул. Хайдушка поляна 57-59,
1612 София
тел. (02) 955 35 95; факс. (02) 955 35 96

 Hotpoint

 Hotpoint

ARISTON

Indesit Company SpA
Viale Aristide Merloni, 47
60044 Fabriano (AN), Italy

www.indesitcompany.com

ÜLKEYE ÖZGÜ BİLGİLER KİTAPÇIĞIN SON SAYFASINDA BULABİLİRSİNİZ

TT 22M EU
07/2014 - ver.1.0