

KK	Қолдану туралы нұсқаулары	2
RU	Инструкция по эксплуатации	20

# USER MANUAL

Кір жуғыш машина  
Стиральная машина

## Мазмұны

Сақтық шаралары.....	2	Параметрлер.....	10
Қауіпсіздік нұсқаулары.....	3	Бірінші қолданғанға дейін.....	10
Бұйым сипаттамасы.....	5	Өркүндік қолдану.....	10
Басқару панелі.....	5	Ақыл-кеңес.....	13
Бағдарлама кестесі.....	6	Күту менен тазалау.....	14
Пайдалану көлемі.....	7	Ақаулықты түзету.....	16
Функциялар.....	8	Техникалық сипаттама.....	18

Өндіруші ескертусіз өзгеріс енгізу құқығына ие.

## Сақтық шаралары

Құрылғыны орнатып іске қолданар алдында бірге жеткізілген нұсқауларды мұқият оқып шығыңыз. Құрылғыны дұрыс орнатпау мен дұрыс пайдаланбау нәтижесінде адам жарақат алса және ақаулық орын алса өндіруші жауапты емес. Нұсқаулықты келешекте қарап жүру үшін үнемі сақтап қойыңыз.

## Балалар мен дәрменсіз адамдардың қауіпсіздігі

- Бұл құрылғыны 8 жастан асқан балалар мен денесіне, сезім жүйесіне не ақыл-есіне зақым келген адамдар не тәжірибесі аз адамдар өз қауіпсіздіктерін қамтамасыз ететін адамның қадағалауы немесе құрылғыны қауіпсіз қолдану бойынша берген нұсқауына сүйеніп, дұрыс қолданбау салдарын түсінсе қолдануына болады.
- Балаларға құрылғымен ойнауға рұқсат бермеңіз.
- 3 жасқа толмаған балаларды үнемі қарап отырмаған жағдайда құрылғыдан алыс ұстау керек.
- Орам материалдарының барлығын балалардан алыс ұстаңыз.
- Жуғыш заттардың барлығын балалардан алыс ұстаңыз.
- Құрылғының есігі ашық тұрғанда, балалар мен үй жануарларын алыс ұстаңыз.
- Балалар тазалау және күтім көрсету жұмыстарын басқаның бақылауынсыз орындамауға тиіс.

## Қауіпсіздік туралы жалпы ақпарат

- Бұл құрылғының техникалық сипаттамасын өзгертпеңіз.

- Ең көп салмақ 6 кг көрсетілімін орындаңыз ("Бағдарлама кестесі" тарауын қараңыз).
- Судың жұмыс кезіндегі қысымы (ең аз және ең көп) 0,5 бар (0,05 МПа) және 8 бар (0,8 МПа) арасында болуға тиіс.
- Табанындағы желдеткіш саңылауларға (егер бар болса) кілем кедергі жасамауға тиіс.
- Құрылғыны жаңа түтіктер жинағын пайдаланып, су жүйесіне қосу керек. Ескі түтіктерді қайта пайдалануға болмайды.
- Егер қуат сымына зақым келсе, қатерден сақтану үшін оны өндіруші немесе уәкілетті қызмет көрсету орталығы немесе сол сияқты білікті маман ауыстыруға тиіс.
- Құрылғыны жөндеу алдында электр желісінен ағытып, ашасын розеткадан суырыңыз.
- Құрылғыны тазалау үшін сулы спрейді және буды қолданбаңыз.
- Құрылғыны дымқыл, жұмсақ шүберекпен тазалаңыз. Тек бейтарап тазартқыш заттарды қолданыңыз. Жеміргіш заттарды, түрпілі жөкені, еріткіштерді немесе темір заттарды пайдаланбаңыз.

## Қауіпсіздік нұсқаулары

### Орнату

- Орам материалдарының және тасымал тетіктерінің барлығын алыңыз.
- Тасымал тетіктерін сақтап қойыңыз. Құрылғыны қайта көшірген кезде, барабанды бұғаттап қою керек.
- Құрылғыны жылжытқан кезде үнемі абай болыңыз, себебі салмағы ауыр. Өрқашан қорғаныс қолғабын киіңіз.
- Бүлінген құрылғыны орнатпаңыз немесе іске қоспаңыз.
- Құрылғымен бірге берілген орнату бойынша нұсқауларды орындаңыз.
- Құрылғыны температурасы 0 °С градустан төмен немесе ауа-райы әсер ететін жерлерге орнатпаңыз немесе пайдаланбаңыз.
- Құрылғы орнатылатын еденнің тегіс, орнықты, қызуға төзімді және таза болуын қамтамасыз етіңіз.

- Құрылғы мен еден арасында ауаның айналуын қамтамасыз етіңіз.
- Құрылғы мен кілемнің арасында тиісті орын болуын қамтамасыз ету үшін өзгермелі тіректерін реттеңіз.
- Құрылғыны қақпағы толық ашылмайтын жерге орнатпаңыз.

### Электртоғына қосу

- Құрылғыны міндетті түрде жерге тұйықтау қажет.
- Өрқашан дұрыс орнатылған, қатерден сақтандырылған розетканы қолданыңыз.
- Техникалық ақпарат тақтайшасындағы электр параметрлерінің электр желісіндегі параметрлерге сай келетініне көз жеткізіңіз. Сай келмесе, электршіге хабарласыңыз.
- Көп тармақты адаптерлер мен ұзартқыш сымдарды қолданбаңыз.

- Құрылғының ашасына және сымына зақым келтірмеңіз. Қорек сымын ауыстыру қажет болса, оны міндетті түрде қызмет көрсету орталығы жүзеге асыруға тиіс.
- Құрылғының ашасын розеткаға тек құрылғыны орнатып болғаннан кейін ғана жалғаңыз. Орнатып болғаннан кейін ашаның қол жететін жерде тұрғанына көз жеткізіңіз.
- Қорек сымын немесе ашасын су қолмен ұстамаңыз.
- Құрылғыны тоқтан ажырату үшін сымынан тартпаңыз. Өрқашан ашасынан тартып суырыңыз.
- ҰБ мен Ирландияға ғана арналған: Құрылғының 13 амперлік қуат ашасы бар. Егер қуат ашасының сақтандырғышын ауыстыру қажет болса 13 амперлік ASTA (BS 1362) сақтандырғышын пайдаланыңыз.
- Бұл құрылғы E.E.C. ережелеріне сай келеді.

### Суға қосу

- Су қосылымы түтіктеріне ешбір зақым келтірмеңіз.
- Құрылғыны жаңа құбырларға немесе ұзақ уақыт қолданылмаған құбырларға жалғамай тұрып, суын тазарғанша ағызыңыз.
- Құрылғыны алғаш рет қолданған кезде еш жерінен су ақпай тұрғанына көз жеткізіңіз.

### Пайдалану



#### **НАЗАРЫҢЫЗДА БОЛСЫН!**

Жарақат алу, электр қатері, күйіп қалу және өрт қаупі, құрылғыны бүлдіріп алу қаупі бар.

- Бұл құрылғыны үйде ғана пайдаланыңыз.
- Жуғыш заттың орамында көрсетілетін нұсқауларды орындаңыз.
- Тұтанғыш заттарды немесе ішіне тұтанғыш зат салынған дымқыл заттарды құрылғының ішіне, қасына немесе үстіне қоймаңыз.
- Кірдегі темір заттардың барлығының алынғанына көз жеткізіңіз.
- Құрылғының астына ағып кетуі мүмкін суды құю үшін сауыт қоймаңыз. Қолданылатын керек-жарақтың түрін уәкілетті қызмет көрсету орталығына хабарласып біліңіз.

### Сервис

- Құрылғыны жөндеу үшін уәкілетті қызмет көрсету орталығына хабарласыңыз.
- Тек ғана фирмалық қосалқы бөлшектерді қолданыңыз.

### Құрылғыны тастау



#### **НАЗАРЫҢЫЗДА БОЛСЫН!**

Жарақат алу немесе тұншығып қалу қаупі бар.

- Құрылғыны электр желісінен ажыратыңыз.
- Қуат сымын кесіп алыңыз да, қоқысқа тастаңыз.
- Балалар мен жануарлар құрылғыға қамалып қалмас үшін есіктің бекітпесін алыңыз.

# Бұйым сипаттамасы

## Құрылғының жалпы көрінісі

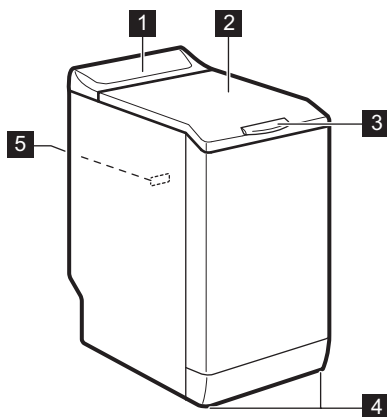

- 1 Басқару панелі
- 2 Қақпақ
- 3 Қақпақтың тұтқасы
- 4 Құрылғы деңгейін реттеуге арналған тірек
- 5 Техникалық ақпарат тақтайшасы

## Басқару панелі

### Басқару панелінің сипаттамасы

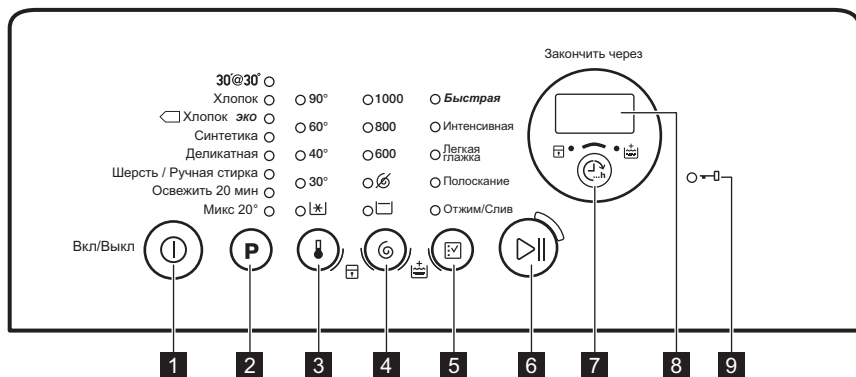

- 1 Қосу / Өшіру түймешігі (I) (ВКЛ/ВЫКЛ)
- 2 Бағдарлама таңдайтын сенсорлық түймешік P
- 3 Температура сенсорлық пернесі
- 4 Айналдыру режимін таңдау түймешігі
- 5 Параметрлерді таңдайтын сенсорлық түймешік

- 6 Бастау/Үзіліс сенсорлық пернесі
- 7 Аяқтау сенсорлық пернесі (Закончится через)
- 8 Дисплей
- 9 Есік құлыптаулы индикаторы

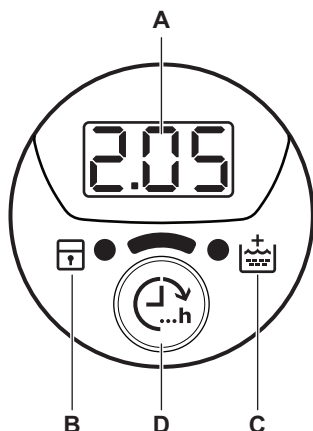

- A) Уақыт аумағы:
- 125: бағдарламаның ұзақтығы
  - 3h: уақыттың "аяқталуы"
  - E20: ескерту кодтары
  - E Г Г: ақаулық хабарлары
  - 0: бағдарлама аяқталды.
- B) Бала қауіпсіздігі құлпының индикаторы:
- Осы құралды іске қосқанда индикатор жанады.
- C) Қосымша шаю индикаторы:
- Осы функцияны іске қосқанда индикатор жанады.
- D) Закончится через сенсорлық пернесі.

## Бағдарлама кестесі

Бағдарлама Температура ауқымы	Ең үлкен салмақ Ең үлкен айналдыру жылдамдығы	Бағдарлама сипаттамасы (Кірдің салмағы және кірлеу дәрежесі)
30' @ 30° 30 °C	2 кг 800 мин/айн	Шамалы кірлеген немесе жаңартуды қажет ететін <b>синтетика және нәзік заттарға</b> арналған қысқа цикл.
Хлопок 90 °C- Суық	6 кг 1000 мин/айн	<b>Ақ және түрлі-түсті мақта мата.</b> Қалыпты және шамалы ластанған кір.
◁ Хлопок Эко <sup>1)</sup> 60 °C - 40 °C	6 кг 1000 мин/айн	<b>Ақ мақта мата және бояуы қанық мақта мата.</b> Қалыпты кірлеген. Қуатты пайдалану азаяды және жуу бағдарламасының уақыты ұзарады.
Синтетика 60 °C- Суық	2,5 кг 1000 мин/айн	<b>Синтетика немесе аралас матадан жасалған заттар.</b> Қалыпты кірлеген.
Деликатная 40 °C- Суық	2,5 кг 1000 мин/айн	<b>Акрил, вискоза, полиэстер тәрізді биязы матадан жасалған заттар.</b> Қалыпты кірлеген.
Шерсть/Ручная стирка 40 °C- Суық	1 кг 1000 мин/айн	<b>«Қолмен жуу» белгісі бар нәзік маталар, машинамен жууға болатын жүн маталар және қолмен жууға болатын жүн маталар.<sup>2)</sup></b>
Освежить 20 мин 40 °C - 30 °C	1 кг 1000 мин/айн	Шамалы кірлеген немесе бір рет ғана киілген <b>мақта мата және синтетика заттарға</b> арналған өте қысқа цикл.

Бағдарлама Температура ауқымы	Ең үлкен салмақ Ең үлкен айналдыру жылдамдығы	Бағдарлама сипаттамасы (Кірдің салмағы және кірлеу дәрежесі)
Микс 20° 20 °С	3 кг 1000 мин/айн	Шамалы кірлеген мақта матаға, синтетикаға және аралас маталарға арналған арнайы бағдарлама. Қуат мөлшерін азайту үшін осы бағдарламаны орнатыңыз. Жақсы жуу нәтижелеріне қол жеткізу үшін, жуғыш заттың төмен температураға арналғанын тексеріңіз <sup>3)</sup> .

1) Қуат жапсырмасында көрсетілген мәндерге сай келетін стандартты бағдарламалар. 1061/2010 стандарты бойынша бұл бағдарламалар «Стандартты 60°C мақта мата бағдарламасы» мен «Стандартты 40°C мақта мата бағдарламасына» сай келетін бағдарлама болып табылады. Бұлар қалыпты кірлеген мақта мата заттарды жуу үшін қуат пен суды бірге пайдалану жағынан ең тиімді бағдарламалар болып табылады.



Жуу циклы суының температурасы таңдалған бағдарламаға арнап көрсеткен температурадан өзгеше болуы мүмкін.

2) Осы цикл кезінде кірді баппен жуу үшін барабан баяу айналады. Барабан айнамай тұрған сияқты немесе дұрыс айнамай тұрған сияқты көрінуі мүмкін. Бұл құрылғы үшін қалыпты жағдай.

3) Ешбір температура индикаторы қосұлы емес

## Бағдарлама параметрлерінің сыйысымдылығы

Бағдарлама				Быстра я <sup>1)</sup>	Интенсивная	Легкая глажка	Полоскание	Отжим/Слив		
30' @ 30°	■	■					■	■	■	
Хлопок	■	■	■	■	■	■	■	■	■	■
Хлопок Эко	■	■	■	■	■	■	■	■	■	■
Синтетика	■	■	■	■	■	■	■	■	■	■
Деликатная	■	■	■	■	■		■	■	■	■
Шерсть/ Ручная стирка	■	■	■				■	■	■	
Освежить 20 мин	■	■	■				■	■	■	
Микс 20°	■	■	■		■		■	■	■	

1) Бұл функцияны орнатқан кезде кірдің мөлшерін азайтуды ұсынамыз. Кірді толтыра салуға болады, бірақ жуу нәтижесі қанағаттанарлық болмайды. Ұсынылатын салыным: мақта мата: 3 кг, синтетика және нәзік мата: 1,5 кг.

## Пайдалану көлемі



Осы кестеде жалпылама орташа мәндер көрсетілген. Өр түрлі себептер деректердің өзгеруіне әкелуі мүмкін: кірдің мөлшері мен түрі, судың және қоршаған ортаның температурасы.



Бағдарлама басталған кезде бейнебетте кірдің ең көп мөлшеріне арналған бағдарламаның ұзақтығы көрсетіледі.

Жуу циклы кезінде бағдарлама ұзақтығы автоматты түрде есептеледі және салынған кірдің салмағы кірдің ең көп мөлшерінен аз болса барынша азаяды (мысалы, Мақта мата 60°C, кірдің ең көп мөлшері 6 кг болса, онда бағдарлама ұзақтығы 2 сағаттан асады; нақты салмақ 1 кг болса, бағдарлама ұзақтығы 1 сағатқа жетпейді).

Құрылғы бағдарламаның нақты уақытын есептеп тұрғанда бейнебетте нүкте жыпылықтайды.

Бағдарламалар	Салмақ (кг)	Қуат тұтыну (кВт/сағ)	Суды пайдалану (литр)	Бағдарламаның болжалды ұзақтығы (минут)
Мақта мата 60 °C	6	1,50	65	200
Мақта мата, үнемді 60 °C бағдарламасы <sup>1)</sup>	6	1,03	48	200
Мақта мата 40 °C	6	0,85	62	190
Синтетика 40 °C	2,5	0,50	46	105
Нәзік мата 40 °C	2,5	0,55	46	90
Жүн мата/Қолмен жуу 30 °C	1	0,36	50	65

1) 6 кг салмаққа арналған «Мақта мата, үнемді 60°C бағдарламасы» қуат мөндері көрсетілген тақтайшадағы ақпарат негізінде ЕЕС 92/75 стандарттарына сай берілген бағдарлама.

Сөндіру режимі (Вт)	Қосұлы режим (Вт)
0,48	0,48

Жоғарыда көрсетілген кестедегі ақпарат 2009/125/ЕО нұсқауын жүзеге асыру үшін ЕО Комиссиясының 1015/2010 ережесіне сай берілген.

## Функциялар

### Температура

Осы функцияның көмегімен әдепкі температураны өзгертуге болады.

индикаторы = суық су.

Орнатылған температураның индикаторы жанады.

### Айналдыру

Осы функцияның көмегімен әдепкі айналдыру жылдамдығын өзгертуге болады.

Орнатылған жылдамдықтың индикаторы жанады.

### Қосымша айналдыру параметрлері:

#### Айналдырмау

- Барлық айналдыру циклдарын болдырмау үшін осы функцияны орнатыңыз. Су төгу циклы ғана жұмыс істейді.
- Тиісті индикатор жанады.
- Бұл функцияны өте нәзік маталар үшін орнатыңыз.
- Кей жуу бағдарламаларында шаю циклы көп су пайдаланады.



## Шауды кідірту

- Кірлер мыжылып қалмас үшін осы параметрді орнатыңыз.
- Тиісті индикатор жанады.
- Бағдарлама аяқталған кезде барабан ішінде су қалады.
- Кір мыжылып қалмас үшін барабан мезгіл-мезгіл айналып тұрады.
- Қақпақ құлыпталып тұрады. Қақпақты ашу үшін суды міндетті түрде төгу керек.



Суды төгу үшін "Бағдарламаның соңы" тарауын қараңыз.

## Быстрая

Осы функция арқылы бағдарламаның уақытын азайтуға болады.

Осы параметрді шамалы кірлеген немесе жаңартуды қажет ететін кірлерді жуу үшін қолданыңыз.

Тиісті индикатор жанады.

## Интенсивная

Осы функцияның көмегімен қатты кірлеген кірді жууға болады.

Осы функцияны қосқанда, жуу циклы ұзағырақ болады.

Тиісті индикатор жанады.

## Легкая глажка

Құрылғы кір мыжылып қалмас үшін абайлап жуады және айналдырады.

Құрылғы айналдыру жылдамдығын азайтады, суды көбірек пайдаланады және бағдарламаның уақытын кірдің түріне лайықтап қолданады.

Тиісті индикатор жанады.

## Полоскание

Осы функцияның көмегімен, таңдалған жуу бағдарламасындағы ең соңғы шаю режимін орындауға болады.

Сонымен қатар Қосымша шаю () функциясын орнатсаңыз, құрылғы екі немесе көп шаю циклдарын қосады.

Тиісті индикатор жанады.

## Отжим/Слив

Осы функцияның көмегімен айналдыру және су төгу циклдарын орындай аласыз.

Айналдыру циклы орнатылған жуу бағдарламасына сай келеді.



Сонымен қатар, Айналдырмау () циклын орнатсаңыз, құрылғы тек суды төгу циклын ғана орындайды.

## Закончится через

Бұл функцияның көмегімен жуу бағдарламасын аяқтағыңыз келетін уақытты орната аласыз.

Ең азы 3 сағаттан, ең көбі 20 сағатқа дейін орната аласыз.

Бейнебетте сағат көрсетіледі және  түймешігінің үстіндегі индикатор жанады.

## Қосымша шаю

Осы параметрдің көмегімен жуу бағдарламасына бірнеше шаю циклын қосуға болады.

Бұл функцияны жуғыш заттарға аллергиясы бар адамдар үшін және суы тым тұщы жерлерде қолданыңыз.



Тиісті индикатор жанады.<sup>1)</sup>

<sup>1)</sup> Осы функцияны іске қосуға қатысты ақпаратты "Параметрлер" тарауынан қараңыз.

## Параметрлер



### Қосымша шаю



Осы функцияның көмегімен жаңа бағдарлама орнатқан кезде қосымша шаю циклі тұрақты орнатылып тұрады.

- Осы функцияны **қосу/сөндіру** үшін  және  түймешіктерін  индикаторы **жанғанша/сөнгенше қатар басыңыз.**

### Бала қауіпсіздігінің құралы

Осы функцияның көмегімен балалар басқару панелімен ойнауға жол бермейсіз.

- Осы функцияны **қосу/сөндіру** үшін,  және  түймешіктерін  индикаторы **жанғанша/сөнгенше қатар басыңыз.**

Бұл функцияны  түймешігін басқаннан кейін іске қосыңыз: түймешіктер бұғатталған ( түймешігінен басқа) .

## Бірінші қолданғанға дейін

1. Жуу циклына арналған бөлікке шамалы жуғыш зат салыңыз.
2. Мақта матаға арналған бағдарламаны орнатып, ең жоғары температураға қойып ешбір кір салмай жуыңыз.

 Бұл функция құрылғыны сөндіргеннен кейін де жұмыс істеп тұрады.

### Дыбыстық сигналдар

Дыбыстық сигналдар мына жағдайларда қосылады:

- Бағдарлама аяқталғанда.
  - Құрылғыда ақау бар кезде.
- Дыбыстық сигналдарды **сөндіру/қосу** үшін **P** және  түймешіктерін 4 секунд қатар басыңыз.

 Егер дыбыстық сигналдарды сөндірсеңіз, олар құрылғыда ақау пайда болған кезде қосыла береді.

Бұл цикл барабан мен машинаның ішінде бар болуы мүмкін кірлердің барлығын кетіреді.

## Әр күндік қолдану

 **НАЗАРЫҢЫЗДА БОЛСЫН!**  
Қауіпсіздік тарауларын қараңыз.

### Кірді салу

1. Құрылғының қақпағын ашыңыз.
  2. **A** түймешігін басыңыз.
- Барабан автоматты түрде ашылады.
3. Кірді барабанға бір-бірден салыңыз.
  4. Кірлерді құрылғыға салар алдында сілкілеңіз.

Барабанға тым көп кір салынбағанына көз жеткізіңіз.

5. Барабан мен қақпақты жабыңыз.

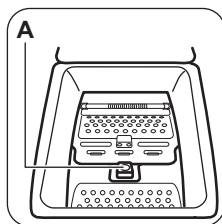

 **САҚТАНДЫРУ ТУРАЛЫ ЕСКЕРТУ!**  
Құрылғының есігін жабар алдында, барабанның дұрыс жабылғанына көз жеткізіңіз.

## Жуғыш зат пен үстемелерді пайдалану

1. Жуғыш зат пен мата жұмсартқышты өлшеп алыңыз.
2. Жуғыш зат пен мата жұмсартқышты бөліктерге салыңыз.

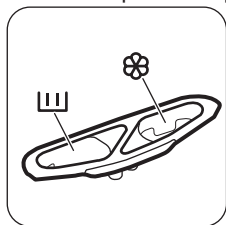

## Жуғыш зат салынатын бөліктер

	Жуу циклына арналған жуғыш зат бөлігі.
	Сұйық үстемелерге арналған бөлік (мата жұмсартқыш, крахмал).
	<b>САҚТАНДЫРУ ТУРАЛЫ ЕСКЕРТУ!</b> <b>МАХ</b> деңгейінен асырмаңыз.

## Құрылғыны іске қосу

Құрылғыны іске қосу немесе сөндіру үшін түймешігін бірнеше секунд басып ұстап тұрыңыз.

Құрылғы іске қосылған кезде дыбыстық сигнал естіледі. Құрылғының іске қосылғанын көрсететін жанданған белгі көрсетіледі. Жанданған белгі әр жуу бағдарламасын, әдепкі температура мен айналдыру параметрлерін жылдам көрсетіп тұрады. Бейнебетте On (Қосу) сөзі пайда болады.

## Бағдарламаны орнату

1. Бағдарлама **P** түймешігін басып, бағдарламаны орнатыңыз:
  - түймешігінің индикаторы жыпылықтайды.
  - Дисплейде бағдарлама ұзақтығы көрсетіледі.

2. Қажет болса, температура мен айналдыру жылдамдығын өзгертіңіз немесе қолжетімді параметрлерді қосыңыз. Параметрді қосқан кезде орнатылған параметрдің индикаторы жанады.

Егер қате орнатып қойсаңыз, бейнебетте көрсетіледі.

## Закончится через функциясы жоқ бағдарламаны бастау

түймешігін басыңыз.

- түймешігінің индикаторы жыпылықтауын тоқтатып, жанған қалпы тұрады.
- Бағдарлама басталып, қапқақ құлыпталады да, индикаторы жанады.
- Су сорғысы жуу циклының басында шамалы уақыт жұмыс істейді.

Бағдарлама басталғаннан кейін шамамен 15 минуттан кейін:

- Құрылғы бағдарламаның ұзақтығын автоматты түрде кірдің ластану деңгейіне сай келтіріп реттейді.
- Бейнебетте жаңа мән көрсетіледі.



## Закончится через функциясы бар бағдарламаны бастау

1. Жуу циклын аяқтағыңыз келетін уақыт мөнін таңдау үшін түймешігін қайта-қайта басыңыз.





Бейнебетте өзіңіз орнатқан сағат мөні көрсетіледі (мыс. ж) және осы функцияның іске қосылғанын көрсету үшін түймешігінің үстіндегі индикатор жанады.

2. түймешігін басыңыз:

- Есік құлыпталған.
- Құрылғы кері санай бастайды.
- Кері санақ аяқталған кезде, бағдарлама автоматты түрде басталады.

**i** Орнатылған Закончится через параметр мәнін  түймешігін түртпей тұрып болдырмауға немесе өзгертуге болады.  түймешігін түрткеннен кейін, Закончится через параметрін болдырмайтын ғана мүмкіндік бар.



Закончится через параметрін болдырмау үшін:

- a.** Құрылғыны үзіліске қою үшін  түймешігін түртіңіз.  түймешігінің индикаторы жыпылықтайды.
- b.**  түймешігін осы түймешіктің үстіндегі индикатор сөнгенше басыңыз. Бағдарламаны дереу бастау үшін  түймешігін қайта түртіңіз.

**i** Сұйық жуғыш затты Закончится через функциясымен бірге қолдансаңыз, сұйық жуғыш затты өлшегіш шариктің (өлшегіш шарикті жуғыш зат өндіруші компания жеткізеді) көмегімен құйыңыз.

## Бағдарламаны кідірту және параметрлерді өзгерту

Кей функцияларды ғана басталмай тұрып өзгертуге болады.



-  түймешігін басыңыз. Осы түймешіктің индикаторы жыпылықтайды.
- Функцияларды өзгертіңіз. Егер кез келген функцияны өзгертсеңіз, Закончится через функциясы (егер орнатылған болса) сөнеді.
-  түймешігін қайта басыңыз. Бағдарлама жалғасады.

## Бағдарламаны болдырмау

- Бағдарламаны біржола тоқтатып құрылғыны сөндіру үшін  түймешігін бірнеше секунд басыңыз.
- Құрылғыны іске қосу үшін осы түймешікті қайта басыңыз. Енді жаңа жуу бағдарламасын орнатуға болады.

**i** Жаңа бағдарламаны бастау алдында құрылғының суы төгіледі. Бұл жағдайда, жуғыш зат үлестіргіште жуғыш заттың әлі бар екеніне көз жеткізіңіз, егер жоқ болса қайтадан толтырыңыз.

## Қақпақты ашу





Бағдарлама (немесе ) жұмыс істеп тұрғанда, құрылғының қақпағы бекітулі тұрады.  индикаторы жанады.







## САҚТАНДЫРУ ТУРАЛЫ ЕСКЕРТУ!

Егер барабанның ішіндегі судың температурасы мен деңгейі өте жоғары болса, қақпақты аша алмайсыз.



**Циклдың алғашқы минутында (немесе  функциясы жұмыс істеп тұрғанда) қақпақты ашу үшін :**

- Құрылғыны кідірте тұру үшін  түймешігін түртіңіз.
-  индикаторы сөнгенше бірнеше минут күтіңіз.
- Қақпақты ашуға болады.
- Қақпақты жауып  түймешігін қайта басыңыз. Бағдарлама (немесе  функциясы) жалғасады.





## Бағдарламаның соңы

- Құрылғы автоматты түрде тоқтайды.
- Дыбыстық сигналдар естіледі (егер қосулы тұрса).
- Бейнебетте  жанады.
-  түймешігінің индикаторы сөнеді.
- Қақпақ құлпының  индикаторы (қақпақтың құлпы ашылғанда) жыпылықтап, содан кейін сөнеді.
- Қақпақты ашуға болады.
- Құрылғыдан кірді алыңыз. Барабанның бос екеніне көз жеткізіңіз.
- Құрылғыны сөндіру үшін  түймешігін бірнеше секунд басыңыз.
- Судың шүмегін жабыңыз.
- Зең және иіс пайда болмас үшін қақпақты сәл ашып қойыңыз.

## Жуу бағдарламасы аяқталды, бірақ барабанда су тұр:

- Кір мыжылып қалмас үшін барабан мезгіл-мезгіл айналып тұрады.
- Суды төгу керек екенін ескерту үшін индикаторы жыпылықтайды.
- Қақпақ бұғаттаулы  индикаторы жанып тұр.  түймешігінің индикаторы жыпылықтайды. Қақпақ құлыпталып тұрады.
- Қақпақты ашу үшін суды төгу керек.

### Суды төгу:

1. Суды төгу үшін.
  -  түймешігін басыңыз. Құрылғы суды төгіп, таңдалған жуу бағдарламасының ең үлкен айналдыру жылдамдығымен айналдырады.
  - Балама ретінде, айналдыру жылдамдығын өзгерту үшін  түймешігін түртіп, содан кейін  түймешігін басыңыз. Құрылғы суды төгеді де, айналдыру кезеңін орындайды. Егер  параметрін орнатсаңыз, құрылғы тек суды ғана төгеді.
2. Бағдарлама аяқталып, бірнеше минуттан кейін қақпақ бұғаттаулы

## Ақыл-кеңес

### Кір салу

- Кірді былай сұрыптаңыз: ақ, түрлі-түсті, синтетика, нәзік және жүн мата.
- Кірдің затбелгісіндегі жуу нұсқауларын орындаңыз.
- Ақ және түрлі-түсті заттарды бірге жумаңыз.
- Кейбір түрлі-түсті заттарды алғаш жуғанда бояуы шығуы мүмкін. Оларды алғаш жуғанда бөлек жууға кеңес береміз.
- Жастық қаптарының түймесін салып, тартпаларды тартып жауып, ілгектер мен батырма түймешіктерді салыңыз. Белбеулерді байлаңыз.
- Қалталарды босатып, оралған заттарды ашыңыз.
- Көп қабатты матадан жасалған, жүн матадан жасалған немесе сурет

индикаторы  көрінбей кеткенде, қақпақты ашуға болады.

3. Құрылғыны сөндіру үшін  түймешігін бірнеше секунд басыңыз.

 Құрылғы шамамен 18 сағаттан кейін суды автоматты түрде төгеді және айналдырады (Жүн мата бағдарламаларынан басқа бағдарламаларда).

### AUTO-OFF функциясы

AUTO-OFF күту функциясы пайдаланылатын қуат мөлшерін азайту үшін құрылғыны автоматты түрде сөндіреді. Келесі жағдайда барлық индикаторлар мен бейнебет сөнеді:

- Құрылғыны  түймешігін басу алдында 5 минут пайдаланбаңыз.

Құрылғыны қайта іске қосу үшін  түймешігін басыңыз.

- Жуу бағдарламасы аяқталғаннан кейін 5 минут өткен соң.

Құрылғыны қайта іске қосу үшін  түймешігін басыңыз.

Бейнебетте соңғы орнатылған бағдарламаның соңы көрсетіледі.

Егер жаңа цикл орнатқыңыз келсе **P** түймешігін басыңыз.

салынған киімдердің астарын сыртына аударыңыз.

- Қатты дақтарды кетіріңіз.
- Өте кір дақтарды арнайы жуғыш затпен жуыңыз.
- Перделерді абайлап жуыңыз. Ілгектерін алыңыз немесе перделерді кір жуатын торға немесе жастықтың тысына салыңыз.
- Шашақтары бар немесе кесілген жерлері бар заттарды құрылғыда жумаңыз. Кішкене заттарды жуу үшін (мысалы, сым өткізілген төс тартқыш, белдіктер, колготкилер, т.с.с.) кір жууға арналған торды пайдаланыңыз.
- Кір өте аз салынса, айналдыру циклі кезінде теңгерімді сақтауға қатысты мәселе орын алуы мүмкін. Бұндай жағдай орын алса, барабандағы кірді қолмен таратып, қайта айналдыра бастаңыз.

## Оңай кетпейтін дақтар

Кейбір дақтарды кетіру үшін су мен жуғыш зат жеткіліксіз болады.

Бұндай дақтарды кірді құрылғыға салмай тұрып тазалауды ұсынамыз.

Дақ кетіретін арнайы құралдар болады. Дақ пен матаның түріне сай келетін арнайы дақ кетіргішті қолданыңыз.

## Жуғыш заттар мен үстемелер

- Кір жуғыш машиналарға арналған жуғыш заттар мен үстемелерді ғана қолданыңыз:
  - матаның барлық түрлеріне арналған ұнтақ жуғыштар,
  - нәзік мата (ең көбі 40 °C) мен жүн тоқымаларға арналған ұнтақ жуғыштар,
  - матаның барлық түрлеріне не тек жүн матаға арналған, төмен температурада жуатын бағдарламаларға (ең көбі 60 °C) арналған сұйық жуғыш заттар.
- Өр түрлі жуғыш заттарды араластырмаңыз.
- Қоршаған ортаға зиян келтірмеу үшін жуғыш затты қажетті мөлшерден артық пайдаланбаңыз.
- Осы заттардың орамында көрсетілетін нұсқауларды орындаңыз.
- Матаның түріне және түсіне, бағдарламаның температурасы мен кірдің деңгейіне сай келетін құралдарды қолданыңыз.

## Күту менен тазалау



### НАЗАРЫҢЫЗДА БОЛСЫН!

Қауіпсіздік тарауларын қараңыз.

## Сыртын тазалау

Құрылғыны сабын мен жылы суды ғана қолданып тазалаңыз. Барлық беттерін әбден құрғатыңыз.



### САҚТАНДЫРУ ТУРАЛЫ ЕСКЕРТУ!

Спирт, еріткіш немесе химиялық заттарды қолданбаңыз.

- Егер құрылғының жуғыш зат үлестіргішінде мөлшерлегіш құрал (жуғыш зат өндірушісі қамтамасыз етеді) болмаса, мөлшерлегіш шарикті қолданыңыз.

## Қоршаған ортаға қатысты ескерім

- Қалыпты кірлеген кірді алдын ала жуу циклі жоқ бағдарламаны қолданып жуыңыз.
- Жуу бағдарламасын кірді әрқашан неғұрлым көп салғаннан кейін бастаңыз.
- Төмен температурада жуатын бағдарламаны таңдаған кезде, қажет болса дақ кетіргішті қолданыңыз.
- Жуғыш затты дұрыс мөлшерде қолдану үшін, жергілікті су жүйесіндегі судың кермектігін тексеріңіз

## Су кермектігі

Сіз тұратын жердегі су өте кермек немесе орташа кермек болса, кір жуғыш машинада су жұмсартқышты қолдануды ұсынамыз. Суы тұщы жерлерде су жұмсартқышты қолдану қажет емес.

Жергілікті жердегі судың кермектігін білу үшін су жүйесін басқару мекемесіне хабарласыңыз.

Су жұмсартқышты дұрыс мөлшерлеп пайдаланыңыз. Бұйымның орамында көрсетілетін нұсқауларды орындаңыз.

## Қақты тазалау

Сіз тұратын жердегі су өте кермек немесе орташа кермек болса, кір жуғыш машинаға арналған қақ тазалайтын құралды қолдануды ұсынамыз.

Барабанның ішін мезгіл-мезгіл тексеріп, әк және тот бөлшектерінің жоқ екеніне көз жеткізіңіз.

Тот бөлшектерін тазалау үшін кір жуғыш машиналарға арналған арнайы құралдарды ғана пайдаланыңыз. Бұны кір жумай тұрғанда орындаңыз.

**i** Бұйымның орамында көрсетілетін нұсқауларды әрқашан орындаңыз.

### Тазалап жуу

Төмен температура бағдарламаларын қолданғанда барабанда шамалы жуғыш зат қалып қоюы мүмкін. Құрылғыға күтім көрсету үшін уақытылы жуыңыз. Ол үшін:

- Барабаннан кірді алыңыз.
- Мақта мата жууға арналған бағдарламаны, шамалы жуғыш зат салып ең жоғары температураға қойып орнатыңыз.

### Қақпақ тығыздағыш

Тығыздағыштың күйін үнемі тексеріңіз. Қажетіне қарай тығыздағышты аммиакты кремді бар жуғыш затты қолданып, бетіне сызат түсірмей тазалаңыз.

**i** Бұйымның орамында көрсетілетін нұсқауларды әрқашан орындаңыз.

### Жуғыш зат үлестіргішін тазалау

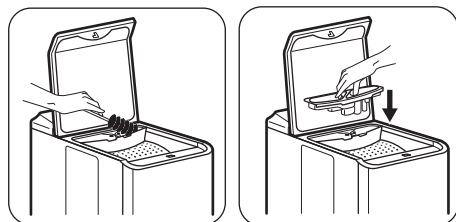
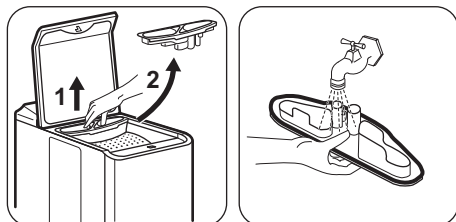

### Су төгетін түтіктегі сүзгіні тазалау

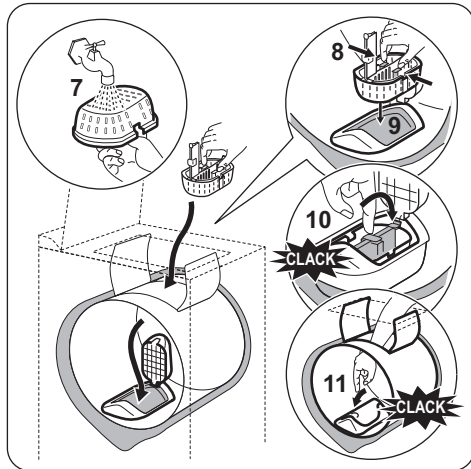
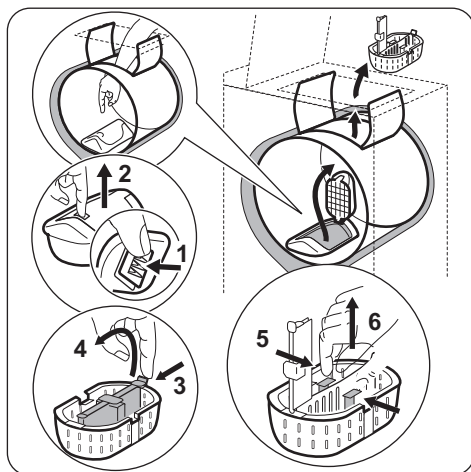

### Су құятын түтіктің және клапанның сүзгісін тазалау

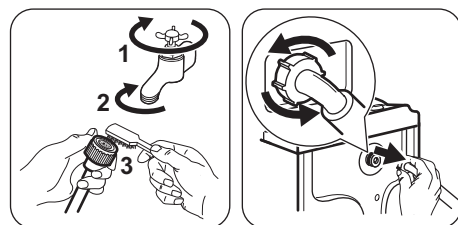

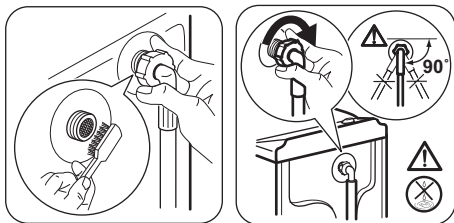

## Мұздап кетуден сақтау

Құрылғы температурасы 0 °C градустан төмен түсетін жерге орнатылса, су құятын және төгетін түтіктердегі, су төгетін сорғыдағы қалған суды төгіңіз.

**i** Суды тосын жағдай орын алғанда төгу үшін де осы әрекетті орындаңыз.

1. Ашаны розеткадан суырып алыңыз.
2. Судың шүмегін жауып, су құятын түтікті ағытыңыз.

## Ақаулықты түзету

**!** **НАЗАРЫҢЫЗДА БОЛСЫН!**  
Қауіпсіздік тарауларын қараңыз.

### Кіріспе

Құрылғы жұмыс істей бастамайды немесе жұмыс істеп тұрып тоқтап қалады.

Алдымен ақаулықты түзету жолын іздеңіз (кестеге қараңыз). Әйтпесе қызмет көрсету орталығына хабарласыңыз.

**Кейбір ақаулықтарда дыбыстық сигналдар қосылады және бейнебетте ескерту коды пайда болады:**

- **E10** - Құрылғыға су дұрыс құйылмай тұр.

3. Су төгетін түтікті раковинадан немесе төлкеден ағытыңыз.
4. Су төгетін және құятын түтіктердің ұшы сауытқа салыңыз. Түтіктердегі суды ағызыңыз.
5. Ашаны розеткаға сұғыңыз да, құрылғыны қайта іске қосыңыз.
6. Кез-келген жуу циклын "Су төгу және Айналдыру" параметрімен бірге орнатыңыз, ол циклдың соңына дейін жұмыс істеуі керек.
7. Құрылғыны сөндіру үшін **!** түймешігін басыңыз.
8. Құрылғыны розеткадан ағытыңыз.

**!** **НАЗАРЫҢЫЗДА БОЛСЫН!**

Құрылғыны қайта іске қолданар алдында температураның 0 °C градустан жоғары екеніне көз жеткізіңіз. Төмен температураға байланысты орын алған ақауларға өндіруші жауапкершілік көтермейді.

- **E20** - Құрылғының суы төгілмей тұр.
- **E40** - Құрылғының қақпағы немесе барабанының есіктері ашық немесе дұрыс жабылмаған. Екеуін де тексеріңіз!
- **E50** - Электр желісі тұрақты емес. Электр желісі тұрақтанғанша күтіңіз.
- **E91** - Құрылғының электронды элементтерінің арасында байланыс жоқ. Сөндіріңіз де, қайта қосыңыз.

**!** **НАЗАРЫҢЫЗДА БОЛСЫН!**  
Тексеріп көру алдында құрылғыны тоқтан ажыратыңыз.



## Ықтимал ақаулықтар

Ақаулық	Ықтимал шешімі
Бағдарлама басталмай тұр.	<ul style="list-style-type: none"> <li>• Ашаның розеткаға қосылғанына көз жеткізіңіз.</li> <li>• Құрылғының қаппағы мен барабан есіктерінің дұрыс жабылғанына көз жеткізіңіз.</li> <li>• Сақтандырғыш қорабындағы сақтандырғышқа зақым келмегеніне көз жеткізіңіз.</li> <li>• Бастау/Үзіліс түймешігінің басылғанына көз жеткізіңіз.</li> <li>• Егер кешіктіріп бастау функциясы орнатылып тұрса, оны ажыратыңыз не кері санақ аяқталғанша күтіңіз.</li> <li>• Егер Бала қауіпсіздігінің құралы қосулы тұрса, оны ажыратыңыз.</li> </ul>
Құрылғыға су дұрыс құйылмай тұр.	<ul style="list-style-type: none"> <li>• Су шүмегінің ашық тұрғанына көз жеткізіңіз.</li> <li>• Сумен жабдықтау жүйесіндегі судың қысымының өте төмен емес екеніне көз жеткізіңіз. Бұл ақпаратты жергілікті су ресурстары мекемесіне хабарласып алыңыз.</li> <li>• Су шүмегінің бітеліп қалмағанына көз жеткізіңіз.</li> <li>• Су құятын түтіктің сүзгісі мен клапанның сүзгілерінің бітеліп қалмағанына көз жеткізіңіз. "Күту менен тазалау" тарауын қараңыз.</li> <li>• Су құятын түтіктің бұратылып немесе майысып қалмағанына көз жеткізіңіз.</li> <li>• Су құятын түтіктің дұрыс орнатылғанын көз жеткізіңіз.</li> </ul>
Құрылғы суы сарқылмай тұр.	<ul style="list-style-type: none"> <li>• Раковина түтікшесінің бітеліп қалмағанына көз жеткізіңіз.</li> <li>• Су төгетін түтіктің бұратылып немесе майысып қалмағанына көз жеткізіңіз.</li> <li>• Су төгетін түтіктің дұрыс қосылғанына көз жеткізіңіз.</li> <li>• Егер су төгу циклы жоқ бағдарламаны орнатсаңыз, су төгу режимін орнатыңыз.</li> <li>• Егер цикл соңында барабанда су қалатын функцияны орнатсаңыз, су төгу режимін орнатыңыз.</li> <li>• Егер жоғарыда көрсетілген шешімдер көмектеспесе, Уәкілетті қызмет көрсету орталығына хабарласыңыз (су төгетін сорғының сүзгісі бітеліп қалуы мүмкін).</li> </ul>
Айналдыру циклы жұмыс істемейді немесе жуу циклы әдеттегіден ұзаққа созылады.	<ul style="list-style-type: none"> <li>• Бұндай жағдай орын алса, барабандағы кірді қолмен таратып, айналдыру циклін қайта бастаңыз. Бұл мәселе теңгерімге байланысты болуы мүмкін.</li> <li>• Айналдыру циклын орнатыңыз.</li> <li>• Аяқталғанда барабан ішінде су қалатын циклды орнатсаңыз, су төгу циклын орнатыңыз.</li> <li>• Егер жоғарыда көрсетілген шешімдер көмектеспесе, Уәкілетті қызмет көрсету орталығына хабарласыңыз (су төгетін сорғының сүзгісі бітеліп қалуы мүмкін).</li> </ul>
Еденге су аққан.	<ul style="list-style-type: none"> <li>• Су түтіктерінің жалғастырғыштарының берік екеніне және су ағып тұрмағанына көз жеткізіңіз.</li> <li>• Су құятын және төгетін түтіктерге ешбір зақым келмегеніне көз жеткізіңіз.</li> <li>• Дұрыс жуғыш заттың дұрыс мөлшерде пайдаланылғанына көз жеткізіңіз.</li> </ul>

Ақаулық	Ықтимал шешімі
Құрылғының қақпағын аша алмадыңыз.	<ul style="list-style-type: none"> <li>Жуу бағдарламасының аяқталғанына көз жеткізіңіз.</li> <li>Барабанның ішінде су бар болса, су төгу немесе айналдыру циклын орнатыңыз.</li> </ul>
Құрылғыдан тосын шуыл шығады.	<ul style="list-style-type: none"> <li>Құрылғы деңгейінің дұрыс реттелгеніне көз жеткізіңіз. "Орнату бойынша нұсқаулық" тарауын қараңыз.</li> <li>Орам материалдарының және/немесе тасымал болттарының алынғанына көз жеткізіңіз. "Орнату бойынша нұсқаулық" тарауын қараңыз.</li> <li>Барабанға көбірек кір қосып салыңыз. Кір тым аз салынған болуы мүмкін.</li> </ul>
Құрылғыға су құйылады да, дереу төгіледі.	<ul style="list-style-type: none"> <li>Су төгетін түтіктің дұрыс орнатылғанына көз жеткізіңіз. Су түтігінің ұшы тым аласа орнатылған болуы мүмкін. "Орнату бойынша нұсқаулық" тарауын қараңыз.</li> </ul>
Цикл көрсетілген уақыттан қысқарақ.	<ul style="list-style-type: none"> <li>Құрылғы кірдің салмағына қарай жаңа уақытты есептейді. "Пайдалану көлемі" тарауын қараңыз.</li> </ul>
Цикл көрсетілген уақыттан ұзағырақ.	<ul style="list-style-type: none"> <li>Теңгерімі жоқ кір уақытты ұзартады. Бұл құрылғы үшін қалыпты жағдай.</li> </ul>
Жуу нәтижелері қанағаттанарлық емес.	<ul style="list-style-type: none"> <li>Жуғыш заттың мөлшерін көбейтіңіз немесе басқа жуғыш затты пайдаланыңыз.</li> <li>Оңай жуылмайтын дақтарды арнайы жуғыш заттарды пайдаланып, кір жумай тұрып тазалаңыз.</li> <li>Температураның дұрыс орнатылғанына көз жеткізіңіз.</li> <li>Кірдің салмағын азайтыңыз.</li> </ul>
Функцияны орната алмадыңыз.	<ul style="list-style-type: none"> <li>Қажет сенсорлық түймешік(тер)дің ғана басылғанына көз жеткізіңіз.</li> </ul>

Тексеріп болғаннан кейін құрылғыны іске қосыңыз. Бағдарлама үзілген жерінен бастап жалғасады.

Ақаулық қайта орын алса, уәкілетті қызмет көрсету орталығына хабарласыңыз.

Бейнебетте басқа ақаулық кодтары көрсетілсе. Құрылғыны сөндіріңіз де, іске қосыңыз. Ақаулық жалғаса берсе, уәкілетті қызмет көрсету орталығына хабарласыңыз.

## Қызмет

Фирмалық заттарды қолдануды ұсынамыз.

Уәкілетті қызмет көрсету орталығына хабарласқан кезде мына деректерді дайындап алыңыз. Бұл ақпаратты техникалық ақпарат тақтайшасынан таба аласыз. Үлгі (Mod.), Өнім нөмірі (Prod.No.), Сериялық нөмірі (Ser.No.).

## Техникалық сипаттама

Өлшемі	Ені / Биіктігі / Тереңдігі/ Жалпы тереңдігі	400 мм/ 890 мм/ 600 мм/ 600 мм
Электртоғына қосу	Кернеу Жалпы қуат Сақтандырғыш Жиілік	230 В 2200 Вт 10 А 50 Гц

Төмен кернеумен жұмыс істейтін және ылғалға қарсы қорғалмаған жерлерден басқа жерлердің барлығы қатты заттар және ылғалдың кіруіне жол бермейтін қорғаныс қабатымен қорғалған		IPX4
Құйылатын судың қысымы	Ең азы Ең көбі	0,5 бар (0,05 МПа) 8 бар (0,8 МПа)
Құйылатын су <sup>1)</sup>		Суық су
Ең үлкен салмақ	Мақта мата	6 кг
Қуат тиімділігі санаты		A+
Айналдыру жылдамдығы	Ең көбі	1000 мин/айн

<sup>1)</sup> Су құятын түтікті 3/4" бұрандалы су шүмегіне қосыңыз.

## ҚОРШАҒАН ОРТАҒА ҚАТЫСТЫ ЖАҒДАЙЛАР

Белгі  салынған материалдарды қайта өңдеуден өткізуге тапсырыңыз. Орам материалдарын қайта өңдеуден өткізу үшін тиісті контейнерлерге салыңыз. Электрлік және электроникалық құрылғылардың қалдығын қайта өңдеуден өткізу арқылы, қоршаған ортаға және адамның

денсаулығына зиян келтіретін жағдайларға жол бермеуге өз үлесіңізді қосыңыз. Белгі  салынған құрылғыларды тұрмыстық қалдықтармен бірге тастамаңыз. Өнімді жергілікті қайта өңдеу орталығына өткізіңіз немесе жергілікті мекемеге хабарласыңыз.

## Содержание

---

Сведения по технике безопасности.....	20	Параметры.....	29
Указания по безопасности.....	22	Перед первым использованием.....	29
Описание изделия.....	23	Ежедневное использование.....	29
Панель управления.....	24	Полезные советы.....	32
Таблица программ.....	25	Уход и очистка.....	34
Показатели потребления.....	27	Поиск и устранение неисправностей.....	35
Режимы.....	28	Технические данные.....	38

Право на изменения сохраняется.

## Сведения по технике безопасности

---

Перед установкой и эксплуатацией прибора внимательно ознакомьтесь с приложенным руководством.

Производитель не несет ответственность за травмы и повреждения, полученные/вызванные неправильной установкой и эксплуатацией. Позаботьтесь о том, чтобы данное руководство было у Вас под рукой на протяжении всего срока службы прибора.

### Безопасность детей и лиц с ограниченными возможностями

- Данный прибор может эксплуатироваться детьми старше 8 лет и лицами с ограниченными физическими, сенсорными или умственными способностями и с недостаточным опытом или знаниями только при условии нахождения под присмотром лица, отвечающего за их безопасность, или после получения соответствующих инструкций, позволяющих им безопасно эксплуатировать электроприбор и дающих им представление об опасности, сопряженной с его эксплуатацией.
- Не позволяйте детям играть с прибором.
- Детям младше 3 лет запрещается находиться рядом с прибором, если за ними не обеспечивается постоянный надзор взрослых.
- Храните все упаковочные материалы вне досягаемости детей.

- Храните все средства для стирки вне досягаемости детей.
- Не подпускайте детей и домашних животных к прибору, когда его дверца открыта.
- Очистка и доступное пользователю техническое обслуживание не должно производиться детьми без присмотра.

## **Общие правила техники безопасности**

- Не изменяйте параметры данного прибора.
- Соблюдайте максимально допустимую загрузку в 6 кг (см. Главу «Таблица программ»).
- Рабочее давление воды (минимальное и максимальное) должно находиться в пределах 0,5 бар (0,05 МПа) и 8 бар (0,8 МПа).
- Вентиляционные отверстия в днище (если они предусмотрены конструкцией) не должны перекрываться ковровым покрытием.
- При подключении прибора к водопроводу должны использоваться новые поставляемые с ним комплекты шлангов. Использовать старые комплекты шлангов нельзя.
- В случае повреждения шнура питания во избежание несчастного случая он должен быть заменен изготовителем, авторизованным сервисным центром или специалистом с равнозначной квалификацией.
- Перед выполнением операций по чистке и уходу выключите прибор и извлеките вилку сетевого шнура из розетки.
- Не используйте для очистки прибора подаваемую под давлением воду или пар.
- Протирайте прибор мягкой влажной тряпкой. Используйте только нейтральные моющие средства. Не используйте абразивные средства, царапающие губки, растворители или металлические предметы.

# Указания по безопасности

## Установка

- Удалите всю упаковку и вывинтите транспортировочные болты.
- Сохраните транспортировочные болты. Перед следующим перемещением прибора Вам будет необходимо заблокировать барабан.
- Прибор имеет большой вес: не забывайте о мерах предосторожности при его перемещении. Обязательно используйте защитные перчатки.
- Не устанавливайте и не подключайте прибор, если он имеет повреждения.
- Следуйте приложенным к прибору инструкциям по его установке.
- Не устанавливайте и не эксплуатируйте прибор в помещениях с температурой ниже 0°C или в местах, где он может оказаться под действием атмосферных условий.
- Убедитесь, что пол на месте установки прибора ровный, прочный, чистый и не боится нагрева.
- Убедитесь, что между дном прибора и полом имеется достаточная вентиляция.
- Для обеспечения необходимого пространства между прибором и ковровым покрытием отрегулируйте высоту ножек прибора.
- Не устанавливайте прибор там, где его крышку будет невозможно полностью открыть.

## Подключение к электросети

- Прибор должен быть заземлен.
- Включайте прибор только в установленную надлежащим образом электророзетку с защитным контактом.
- Убедитесь, что параметры электропитания, указанные на табличке с техническими данными, соответствуют параметрам электросети. В противном случае вызовите электрика.
- Не пользуйтесь тройниками и удлинителями.
- Следите за тем, чтобы не повредить вилку и сетевой кабель. В случае необходимости замены сетевого шнура она должна быть выполнена нашим авторизованным сервисным центром.

- Вставляйте вилку сетевого кабеля в розетку только во конце установки прибора. Убедитесь, что после установки имеется доступ к вилке.
- Не беритесь за кабель электропитания или за его вилку мокрыми руками.
- Для отключения прибора от электросети не тяните за кабель электропитания. Всегда беритесь за саму вилку.
- Только для Великобритании и Ирландии: Прибор оснащен вилкой, рассчитанной на ток 13 А. При замене предохранителя в вилке электропитания следует использовать предохранитель 13 А ASTA (BS 1362).
- Данный прибор соответствует директивам Е.Е.С.

## Подключение к водопроводу

- Следите за тем, чтобы не повредить шланги для воды.
- Перед подключением прибора к новым или давно не использовавшимся трубам дайте воде стечь, пока она не станет чистой.
- Перед первым использованием прибора убедитесь в отсутствии протечек.

## Эксплуатация



### ВНИМАНИЕ!

Существует риск травмы, поражения электрическим током, пожара, получения ожогов или повреждения прибора.

- Используйте прибор только в жилых помещениях.
- Следуйте правилам по безопасному обращению, приведенным на упаковке моющего средства.
- Не кладите на прибор, рядом с ним или внутри него легковоспламеняющиеся материалы или изделия, пропитанные легковоспламеняющимися веществами.
- Удостоверьтесь, что из белья извлечены все металлические предметы.
- Не помещайте под прибор контейнер для сбора воды на случай возможной ее протечки. Чтобы узнать, какие дополнительные принадлежности могут использоваться с Вашим прибором,

обратитесь в авторизованный сервисный центр.

### Сервис

- Для ремонта прибора обратитесь в авторизованный сервисный центр.
- Применяйте только оригинальные запасные части.

### Утилизация



#### **ВНИМАНИЕ!**

Существует опасность травмы или удушья.

- Отключите прибор от электросети.
- Отрежьте и утилизируйте кабель электропитания.
- Удалите защелку дверцы, чтобы предотвратить риск ее заперения при попадании внутрь прибора детей и домашних животных.

## Описание изделия

---

### Обзор прибора

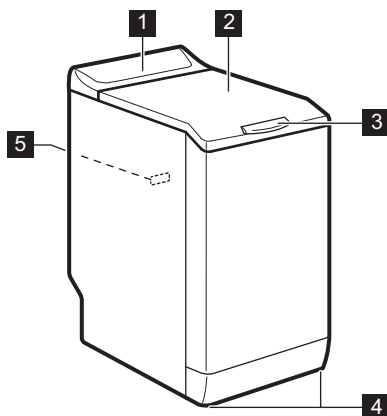

- 1 Панель управления
- 2 Крышка
- 3 Ручка крышки
- 4 Ножки для выравнивания прибора
- 5 Табличка с техническими данными

# Панель управления

## Описание панели управления

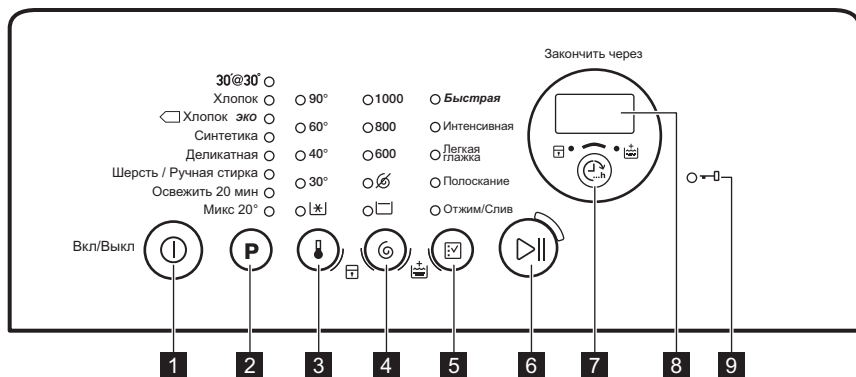

- 1 Кнопка «Вкл/Выкл» (ВКЛ/ВЫКЛ)
- 2 Сенсорное поле выбора программы
- 3 Сенсорное поле температуры
- 4 Сенсорное поле выбора отжима
- 5 Сенсорное поле выбора режимов

- 6 Сенсорное поле «Пуск/Пауза»
- 7 Сенсорное поле «Время окончания» (Закончится через)
- 8 Дисплей
- 9 Индикатор блокировки дверцы

## Дисплей

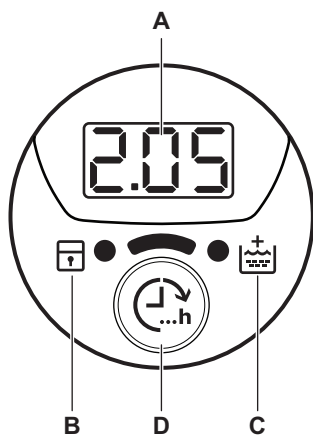

- A) Область отображения времени:
  - 1:25: продолжительность программы
  - 3h: значение времени режима «Время окончания»
  - E 20: коды ошибок
  - E Г Г: сообщение об ошибке
  - [ш]: работа программы завершена.
- B) Индикатор функции «Защита от детей»:
  - Данный индикатор высвечивается при включении данной функции.
- C) Индикатор функции «Дополнительное полоскание»:
  - Данный индикатор высвечивается при включении данного режима.
- D) Сенсорное поле Закончится через.



## Таблица программ

Программа Диапазон температур	Максимальная загрузка Максимальная скорость отжима	Описание программы (Тип загрузки и степень загрязненности)
30' @ 30° 30°C	2 кг 800 об/мин	Очень короткий цикл для <b>изделий из синтетики и ткани, требующей бережного обращения, которые имеют легкую загрязненность</b> или для вещей, которые требуется освежить.
Хлопок 90°C – Холодная стирка	6 кг 1000 об/мин	<b>Белый и цветной хлопок.</b> Обычное и легкое загрязнение.
 Хлопок Эко <sup>1)</sup> 60°C – 40°C	6 кг 1000 об/мин	<b>Белый и нелиняющий цветной хлопок.</b> Обычная загрязненность. Энергопотребление при этом уменьшается, а продолжительность программы стирки увеличивается.
Синтетика 60°C – Холодная стирка	2,5 кг 1000 об/мин	<b>Изделия из синтетических или смесовых тканей.</b> Обычная загрязненность.
Деликатная 40°C – стирка в холодной воде	2,5 кг 1000 об/мин	<b>Ткани, требующие бережного обращения, например, из акрила, вискозы и полиэстра.</b> Обычная загрязненность.
Шерсть/Ручная стирка 40°C – стирка в холодной воде	1 кг 1000 об/мин	<b>Для шерстяных изделий, пригодных для машинной стирки, а также для шерстяных изделий, подлежащих ручной стирке, и изделий из тканей, требующих бережного обращения, имеющих на этикетке символ «Ручная стирка».<sup>2)</sup></b>
Освежить 20 мин 40°C – 30°C	1 кг 1000 об/мин	Очень короткий цикл для <b>изделий из хлопка из синтетики, которые имеют легкую загрязненность</b> или были ношены только один раз.

Программа Диапазон температур	Максимальная загрузка Максимальная скорость отжима	Описание программы (Тип загрузки и степень загрязненности)
Микс 20° 20°C	3 кг 1000 об/мин	Специальная программа для стирки тканей из хлопка, синтетики и смесовых синтетических тканей невысокой загрязненности. Выберите данную программу для снижения энергопотребления. Для обеспечения хороших результатов стирки убедитесь, что средство для стирки рассчитано на стирку при низкой температуре. <sup>3)</sup>

1) **Стандартные программы для оценки класса энергопотребления.** В соответствии с директивой 1061/2010 данные программы являются эквивалентными программам «Стандартная Хлопок 60°C» и «Стандартная Хлопок 40°C». Это наиболее энергоэффективные программы для стирки этого типа белья нормальной степени загрязненности из хлопка в части экономии как электроэнергии, так и потребления воды.



Температура воды на этапе стирки может отличаться от температуры, заявленной для выбранной программы.

2) В ходе этого цикла барабан медленно вращается, обеспечивая щадящую стирку. Может показаться, что барабан не вращается или вращается ненадлежащим образом. Такое поведение прибора является нормой.

3) Ни один индикатор температуры при этом не горит.

### Совместимость программных режимов

Программ а				Быстра я <sup>1)</sup>	Инте нсив ная	Легкая глажка	Полоск ание	Отжим/ Слив		
30' @ 30°	■	■					■	■	■	
Хлопок	■	■	■	■	■	■	■	■	■	■
Хлопок Эко	■	■	■	■			■	■	■	■
Синтетика	■	■	■	■	■	■	■	■	■	■
Деликатная	■	■	■	■	■		■	■	■	■
Шерсть/ Ручная стирка	■	■	■				■	■	■	
Освежить 20 мин	■	■	■				■	■	■	
Микс 20°	■	■	■		■		■	■	■	

1) При выборе данной функции рекомендуется уменьшить загрузку белья. Полная загрузка прибора возможна, однако качество стирки при этом может оказаться неудовлетворительным. Рекомендуемая загрузка: хлопок: 3 кг, синтетика и ткани, требующие бережного обращения: 1,5 кг.

## Показатели потребления

**i** Приведенные в таблице данные являются ориентировочными. Они могут меняться в зависимости от количества и типа белья, температуры воды и окружающей температуры.

**i** При запуске программы на дисплее отображается продолжительность программы с учетом максимальной загрузки. В ходе этапа стирки продолжительность программы вычисляется автоматически; она может значительно уменьшиться, если загрузка ниже максимальной (например, для программы Хлопок 60°C при максимальной загрузке в 6 кг продолжительность программы превышает 2 часа, в то время как при фактической загрузке в 1 кг продолжительность программы не превысит одного часа). В то время как прибор вычисляет фактическую продолжительность программы, на дисплее мигает точка.

Программы	Загрузка (кг)	Потребление электроэнергии (кВт·ч)	Потребление воды (в литрах)	Приблизительная продолжительность программы (в минутах)
Хлопок 60°C	6	1,50	65	200
«Энергосберегающая программа для хлопка» при 60°C <sup>1)</sup>	6	1,03	48	200
Хлопок 40°C	6	0,85	62	190
Синтетика 40°C	2,5	0,50	46	105
Деликатные ткани, 40°C	2,5	0,55	46	90
Шерсть / Ручная стирка 30°C	1	0,36	50	65

<sup>1)</sup> «Энергосберегающая программа для хлопка» при 60°C и загрузке 6 кг является эталонной программой для расчета данных, указанных на табличке энергопотребления в соответствии со стандартом EEC 92/75.

В отключенном состоянии (Вт)	При оставлении во включенном состоянии (Вт)
0,48	0,48

Информация, приведенная в таблице выше, соответствует постановлению еврокомиссии ЕС 1015/2010 введении в действие директивы 2009/125/ЕС.

## Режимы

### Температура

С помощью этой функции можно изменить температуру по умолчанию.

Индикатор  = холодная вода.

При этом загорится индикатор заданной температуры.

### Отжим

С помощью этой функции можно изменить скорость отжима по умолчанию.

При этом загорится индикатор заданной скорости.

### Дополнительные функции отжима:

#### Без отжима

- Используйте эту функцию для пропуска всех этапов отжима. Доступен только этап слива воды.
- Загорится соответствующий индикатор.
- Используйте данную функцию для очень деликатных тканей.
- Для некоторых программ стирки на этапе полоскания используется больший объем воды.

#### Остановка с водой в баке

- Используйте эту функцию для предотвращения образования складок на белье.
- Загорится соответствующий индикатор.
- По завершении программы в барабане остается вода.
- Барабан регулярно совершает вращения для предотвращения образования складок на белье.
- Крышка остается заблокированной. Чтобы разблокировать крышку, необходимо слить воду.

 Для слива воды см. Раздел «По окончании программы».

### Быстрая

С помощью этой функции можно уменьшить продолжительность программы.

Используйте эту функцию для стирки легко загрязненных вещей или для того, чтобы освежить чистые вещи.

Загорится соответствующий индикатор.

### Интенсивная

С помощью этой функции можно выстирать крайне загрязненное белье.

При выборе этой функции цикл стирки длится дольше обычного.

Загорится соответствующий индикатор.

### Легкая глажка

Прибор тщательно стирает и отжимает белье для предотвращения образования складок.

Прибор уменьшает скорость отжима, использует больше воды и адаптирует продолжительность программы к типу белья.

Загорится соответствующий индикатор.

### Полоскание

С помощью этого режима можно произвести только заключительное полоскание из выбранной программы стирки.

В случае выбора функции



«Дополнительное полоскание»  прибор добавляет два или более полосканий.

Загорится соответствующий индикатор.

### Отжим/Слив

С помощью этого режима можно произвести отжим и слив.

Этап отжима подходит к заданной программе стирки.

 При установке режима «Без отжима»  прибор выполнит только слив.

### Закончится через

Этот режим позволяет задать по Вашему желанию количество часов, через которое должна быть завершена программа стирки.

Допускается выбор от 3 часов до 20 часов (максимум).

На дисплее отобразится количество часов, а также загорится индикатор над кнопкой



### Дополнительное полоскание

С помощью этой функции можно добавить в программу стирки фазу дополнительного полоскания.

## Параметры

### Дополнительное полоскание

С помощью этой функции можно включить постоянное дополнительное полоскание при установке новой программы.

- Чтобы **включить/выключить** этот режим, одновременно нажмите и удерживайте и до тех пор, пока **не загорится/отключится** индикатор

### Защита от детей

С помощью этой функции можно заблокировать панель управления от детей.

- Чтобы **включить/выключить** этот режим, одновременно нажмите и удерживайте и до тех пор, пока **не загорится/отключится** индикатор

Включите данный режим после нажатия на кнопку : кнопки заблокируются (кроме кнопки ).

## Перед первым использованием

1. Поместите небольшое количество моющего средства в отсек для этапа стирки.
2. Не загружая в прибор одежды, выберите и запустите программу для

Используйте данную функцию в случае аллергии на средства для стирки или если вода в вашем регионе отличается мягкостью.

Загорится соответствующий индикатор. <sup>1)</sup>



Режим остается включенной и после выключения прибора.

### Звуковая сигнализация

Звуковые сигналы подаются в следующих случаях:

- работа программы завершена;
- в случае неисправности прибора.

Для **выключения/включения** звуковой сигнализации одновременно нажмите кнопки **P** и и удерживайте их в течение 4 секунд.



При обнаружении неисправности звуковые сигналы будут подаваться даже в случае их отключения.

## Ежедневное использование



### ВНИМАНИЕ!

См. Главы, содержащие Сведения по технике безопасности.

стирки изделий из хлопка на максимальной температуре. Эта процедура удалит из барабана и бака любые загрязнения.

### Загрузка белья

1. Откройте крышку прибора.
2. Нажмите на кнопку **A**.

<sup>1)</sup> Включение данного режима описано в Главе «Настройки».

Автоматически откроется барабан.

- Поместите белье в барабан по одной вещи за раз.
- Перед загрузкой встряхните каждое загружаемое изделие.

Не превышайте норму загрузки при укладке белья в барабан.

- Закройте барабан и крышку.

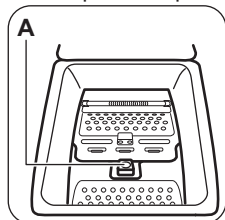

### ОСТОРОЖНО!

Перед тем, как закрыть крышку прибора, убедитесь, что барабан закрыт как следует.

### Добавление средства для стирки и добавок

- Отмерьте количество средства для стирки и кондиционера для ткани.
- Поместите в отделения моющее средство и кондиционер для белья.

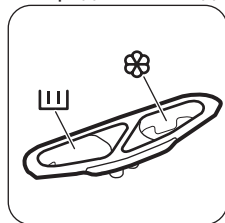

### Отделения дозатора моющих средств



Отсек средства для стирки, используемого на этапе стирки.



Отделение для жидких добавок (кондиционера для тканей, средства для подкрахмаливания).



### ОСТОРОЖНО!

Не превышайте уровень **MAX**.

### Включение прибора

Для включения или выключения прибора нажмите и удерживайте несколько секунд кнопку ①.

При включении прибора выдается звуковой сигнал. Прибор выполняет анимацию запуска. Анимация быстро показывает каждую программу стирки, значение температуры по умолчанию и настройки отжима.

На дисплее отображается слово Вкл.

### Выбор программы

- Нажмите на кнопку выбора программ и выберите программу: **P**
  - Индикатор кнопки ▷|| замигает.
  - На дисплее отобразится продолжительность программы.
- В случае необходимости измените температуру и скорость отжима или включите доступные функции. При включении функции загорается ее индикатор.



При ошибочной установке на дисплее отобразится сообщение E r r.

### Запуск программы без режима Закончится через

Нажмите на кнопку ▷||.

- Индикатор кнопки ▷|| загорится, перестав мигать.
- Произойдет запуск программы, крышка заблокируется и загорится индикатор ←.
- В начале цикла стирки на короткое время может включиться сливной насос.





Примерно через 15 минут после запуска программы:



- Прибор автоматически регулирует продолжительность программы в соответствии с объемом белья.
- На дисплее отобразится новое значение.

## Запуск программы с режимом Закончится через





1. Нажимайте на кнопку  до тех пор, пока не отобразится требуемое количество часов, через которое программа стирки должна быть завершена.

На дисплее отобразится заданное Вами количество часов (напр., 3h), а также загорится индикатор над кнопкой , чтобы подтвердить включение режима.

2. Нажмите на кнопку :
  - Дверца будет заблокирована.
  - Прибор начнет обратный отсчет времени.
  - По окончании обратного отсчета произойдет автоматический запуск программы.

 Можно отменить или изменить значение функции Закончится через до нажатия на кнопку . После нажатия на кнопку  можно только отменить функцию Закончится через.



Отмена функции Закончится через:

- a. Нажмите на кнопку , чтобы перевести прибор в режим паузы. Индикатор кнопки  мигает.
- b. Нажимайте кнопку  до тех пор, пока не погаснет индикатор над кнопкой.  
Снова нажмите на кнопку  требуемое количество раз, чтобы сразу же запустить программу.

 При использовании в сочетании с режимом Закончится через жидкие моющие средства залейте их в дозировочный шарик (поставляемый производителем моющего средства).

## Прерывание программы и изменение выбранных функций

Допускается изменение только ограниченного ряда функций до того, как они будут запущены.



1. Коснитесь . Индикатор кнопки замигает.
2. Внесите изменения в функции. В случае изменения любой функции, когда задана функция Закончится через, она отменена.
3. Снова нажмите на . Выполнение программы будет продолжено.

## Отмена программы

1. Нажмите кнопку  на несколько секунд, чтобы отменить программу и отключить прибор.
2. Чтобы включить прибор, еще раз нажмите ту же кнопку. Теперь можно выбрать новую программу стирки.

 Перед запуском новой программы прибор может произвести слив воды. В этом случае убедитесь, что средство для стирки все еще находится в дозаторе моющих средств; в противном случае добавьте средство для стирки.

## Открывание крышки





Во время выполнения любой из программ (или ) крышка прибора остается заблокированной. При этом светится индикатор .







### ОСТОРОЖНО!

Если температура или уровень воды в барабане слишком высоки, крышку нельзя будет открыть.



**Для того, чтобы открыть крышку в течение первых минут цикла (или при выполнении ):**

1. Нажмите на кнопку , чтобы перевести прибор в режим паузы.
2. Подождите несколько минут, пока не погаснет индикатор .
3. Крышку можно открыть.
4. Закройте крышку и снова нажмите на кнопку . Выполнение программы или (отсчета ) продолжится.

## По окончании программы

- Прибор автоматически завершит работу.
- Будет выдан звуковой сигнал (если он включен).
- На дисплее высветится .
- Индикатор кнопки  погаснет.
- Замигает индикатор блокировки крышки  (когда идет разблокировка крышки), который затем погаснет.
- Крышку можно открыть.
- Выньте белье из прибора. Убедитесь, что барабан пуст.
- Нажмите кнопку  на несколько секунд, чтобы отключить прибор.
- Закройте водопроводный вентиль.
- Оставьте крышку приоткрытой для предотвращения образования плесени и неприятных запахов.





### Программа стирки завершена, но в барабане осталась вода.

- Барабан регулярно совершает вращения для предотвращения образования складок на белье.
- Индикатор  мигает, напоминая о необходимости слить воду.
- Включен индикатор блокировки крышки . Индикатор кнопки  мигает. Крышка остается заблокированной.
- Чтобы открыть крышку, необходимо слить воду.

### Слив воды:

#### 1. Для слива воды.



- Нажмите на кнопку . Прибор произведет слив воды и отжим на максимальной допустимой для выбранной программы стирки скорости.

- Также можно нажать на кнопку  и изменить скорость отжима, а затем нажать на кнопку . Прибор произведет слив воды и отжим. При установке  прибор выполнит только слив.
2. Через несколько минут по окончании программы индикатор блокировки крышки  погаснет, и крышку можно будет открыть.
  3. Нажмите кнопку  на несколько секунд, чтобы отключить прибор.

 Прибор автоматически произведет слив воды и отжим приблизительно через 18 часов (за исключением программ стирки шерстяных изделий).

## Функция «АВТООТКЛЮЧЕНИЕ»

Функция «АВТООТКЛЮЧЕНИЕ» автоматически выключает прибор для снижения потребления электроэнергии. Все индикаторы и дисплей гаснут, когда:

- Прибор не используется в течение 5 минут перед нажатием . Нажмите на кнопку , чтобы включить прибор вновь.
- Спустя пять минут после окончания программы стирки. Нажмите на кнопку , чтобы включить прибор вновь. На дисплее отображается конец последней заданной программы. Если требуется задать новую программу, нажмите на кнопку **P**.

## Полезные советы

### Загрузка белья

- Разделите белье на: белое белье, цветное белье, синтетику, тонкое деликатное белье и изделия из шерсти.
- Следуйте инструкциям, приведенным на ярлыках вещей с информацией по уходу за ними.
- Не стирайте одновременно белое и цветное белье.

- Некоторые цветные вещи могут обесцвечиваться при первой стирке. Рекомендуется стирать их отдельно при первой стирке.
- Застегните наволочки, закройте молнии, зацепите крючки, защелкните кнопки. Завяжите ремешки.
- Выньте из карманов все их содержимое и расправьте вещи.



- Выверните многослойные изделия, изделия из шерсти и вещи с аппликациями.
- Выведите стойкие пятна.
- При помощи специального средства для стирки отстирайте сильно загрязненные места.
- Соблюдайте осторожность при обращении с занавесками. Удалите крючки или поместите занавески в мешок для стирки или наволочку.
- Не стирайте в приборе белье с необработанными краями или с разрезами. Помещайте небольшие вещи и деликатные вещи (например, бюстгалтеры с косточками, ремни, колготки и т.д.) в мешок для стирки.
- При крайне малой загрузке на этапе отжима возможен дисбаланс. В этом случае вручную распределите вещи в барабане и снова запустите этап отжима.

### Стойкие пятна

Вода и средство для стирки могут не справиться с некоторыми пятнами.

Такие загрязнения рекомендуется удалять до загрузки одежды в прибор.

В продаже имеются специализированные средства для выведения пятен. Используйте пятновыводители, подходящие к конкретному типу пятен и ткани.

### Средства для стирки и добавки

- Используйте только средства для стирки и добавки, предназначенные специально для стиральных машин:
  - стиральные порошки для всех типов тканей,
  - стиральные порошки для изделий из деликатных тканей (макс. температура 40°C) и шерсти,
  - жидкие моющие средства, предпочтительные для низкотемпературных программ стирки (макс. температура 60°C) для всех типов тканей или специально предназначенные для стирки только шерстяных изделий.

- Не смешивайте разные средства для стирки.
- В целях сохранения окружающей среды не используйте средства для стирки в количествах, превышающих необходимые.
- Следуйте инструкциям, приведенным на упаковке данных средств.
- Выбирайте средства, подходящие для типа и цвета конкретной ткани, температуры программы стирки и уровня загрязненности.
- Если в приборе отсутствует дозатор средства для стирки с заслонкой, добавляйте жидкие средства для стирки при помощи дозирующего шарика (поставляемого производителем средства для стирки).

### Рекомендации по экологичному использованию

- при стирке белья обычной загрязненности выбирайте программу стирки, не включающую цикл предварительной стирки;
- всегда запускайте программу стирки при максимальной загрузке белья;
- при необходимости используйте пятновыводитель и выбирайте программу с более низкой температурой стирки;
- для того, чтобы правильно выбрать нужное количество средства для стирки, узнайте, какова жесткость воды в Вашей водопроводной сети.

### Жесткость воды

Если вода в Вашем регионе имеет высокую или среднюю жесткость, рекомендуется использовать предназначенные для стиральных машин смягчители для воды. В регионах, где вода имеет низкую жесткость, использование смягчителя для воды не требуется.

Чтобы узнать уровень жесткости воды в Вашем регионе обратитесь местную службу контроля водоснабжения.

Используйте нужное количество смягчителя воды. Следуйте инструкциям, приведенным на упаковке данных средств.

## Уход и очистка



### ВНИМАНИЕ!

См. Главы, содержащие Сведения по технике безопасности.

### Очистка наружных поверхностей

Для очистки прибора используйте только теплую воду с мылом. Насухо вытрите все поверхности.



### ОСТОРОЖНО!

Не используйте составы на основе спирта, растворителей или химических веществ.

### Удаление накипи

Если вода в Вашем регионе имеет высокую или среднюю жесткость, рекомендуется использовать предназначенные для стиральных машин средства для удаления накипи.

Регулярно проверяйте состояние барабана, во избежание образования накипи и частичек ржавчины.

Для удаления частиц ржавчины используйте только специальные средства для стиральной машины. Данную операцию следует производить отдельно от стирки белья.



Всегда следуйте инструкциям, приведенным на упаковке данных средств.

### «Профилактическая стирка»

При использовании программ стирки при низкой температуре в барабане могут задерживаться остатки средства для стирки. Регулярно проводите профилактическую стирку. Для этого:

- Выньте белье из барабана.
- Выберите программу стирки хлопка с максимальной температурой с небольшим количеством моющего средства.

### Уплотнитель крышки

Регулярно осматривайте уплотнитель. При необходимости производите его очистку

при помощи лосьона на основе нашатырного спирта, не допуская образования царапин на поверхности уплотнителя.



Всегда следуйте инструкциям, приведенным на упаковке данных средств.

### Очистка дозатора моющего средства

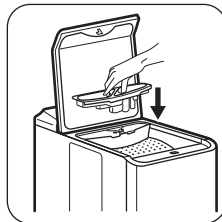
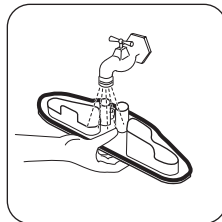
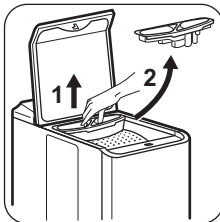

### Чистка фильтра сливного насоса

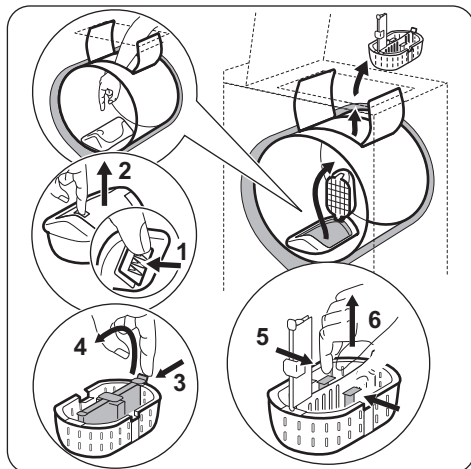

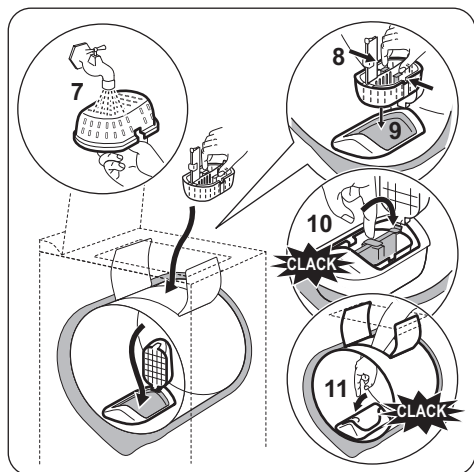

### Очистка наливного шланга и фильтра клапана

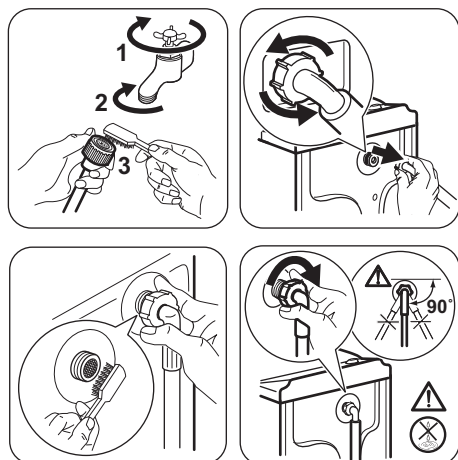

### Поиск и устранение неисправностей



#### ВНИМАНИЕ!

См. Главы, содержащие Сведения по технике безопасности.

#### Введение

Прибор не запускается или останавливается во время работы.

### Меры против замерзания

Если прибор установлен в месте, где температура может опускаться ниже 0°C, удалите из наливного шланга и сливного насоса оставшуюся там воду.



Если требуется произвести аварийный слив воды, воспользуйтесь этой же процедурой.

1. Выньте вилку сетевого кабеля из розетки.
2. Закройте водопроводный вентиль и отсоедините наливной шланг.
3. Снимите сливной шланг с раковины или трубы.
4. Поместите концы сливного и наливного шлангов в контейнер. Дайте воде стечь из обоих шлангов.
5. Вставьте вилку сетевого кабеля в розетку и снова включите прибор.
6. Выберите любую программу стирки одновременно с режимом «Слив и отжим» и дайте ей проработать до конца.
7. Выключите прибор нажатием на кнопку .
8. Выньте вилку сетевого шнура прибора из розетки.



#### ВНИМАНИЕ!

Перед тем, как вновь использовать прибор, убедитесь, что температура превышает 0°C. Производитель не несет ответственность за ущерб, вызванный воздействием низких температур.

Сначала попытайтесь найти решение проблемы (см. Таблицу). Если решение не найдено, обратитесь в авторизованный сервисный центр.

**В случае ряда проблем прибором могут выдаваться звуковые сигналы, а на дисплее - высвечиваться коды ошибок:**

- **E10** - В прибор не поступает как следует вода.

- **E20** - Прибор не сливает воду.
- **E40** - Крышка прибора или барабана открыта или не закрыта как следует. Просьба проверить обе крышки!
- **E40** - Нестабильная работа электросети. Дождитесь стабилизации электросети.
- **E91** - Отсутствует обмен данными между электронными компонентами

прибора. Выключите и снова включите прибор.



### **ВНИМАНИЕ!**

Перед выполнением проверок выключите прибор.

## **Возможные неисправности**

Неисправность	Возможное решение
Программа не запускается.	<ul style="list-style-type: none"> <li>• Убедитесь, что вилка сетевого шнура вставлена в розетку электропитания.</li> <li>• Убедитесь, что крышка прибора и дверца барабана как следует закрыты.</li> <li>• Убедитесь, что предохранитель на электрощитке не поврежден.</li> <li>• Убедитесь, что кнопка «Пуск/Пауза» была нажата.</li> <li>• Если задана функция «Отсрочка пуска», отмените отсрочку или дождитесь окончания обратного отсчета.</li> <li>• Отключите функцию «Защита от детей», если она включена.</li> </ul>
В прибор не поступает как следует вода.	<ul style="list-style-type: none"> <li>• Убедитесь, что водопроводный кран открыт.</li> <li>• Убедитесь, что давление в водопроводной сети не понижено. Для получения сведений об этом обратитесь в местную службу водоснабжения.</li> <li>• Убедитесь, что водопроводный кран не засорен.</li> <li>• Убедитесь, что фильтр наливного шланга и фильтр клапана не засорены. См. Главу «Уход и очистка».</li> <li>• Убедитесь, что наливной шланг не перекручен и не передавлен.</li> <li>• Убедитесь, что наливной шланг подключен правильно.</li> </ul>
Прибор не сливает воду.	<ul style="list-style-type: none"> <li>• Убедитесь, что сливная труба не засорена.</li> <li>• Убедитесь, что сливной шланг не перекручен и не передавлен.</li> <li>• Убедитесь, что сливной шланг подключен правильно.</li> <li>• Если была выбрана программа без использования слива, выберите функцию слива.</li> <li>• Если использовалась функция, в результате работы которой по окончании которой в барабане остается вода, воспользуйтесь программой «Слив».</li> <li>• Если приведенные выше решения не дают результата, обратитесь в авторизованный сервис-центр (поскольку фильтр сливного насоса может быть засорен).</li> </ul>

Неисправность	Возможное решение
Отжим не используется или цикл стирки длится дольше, чем обычно.	<ul style="list-style-type: none"> <li>• Распределите вещи в барабане вручную и снова запустите этап отжима. Эта проблема может быть вызвана разбалансировкой.</li> <li>• Задайте функцию отжима.</li> <li>• Если использовалась функция, в результате работы которой по окончании которой в барабане остается вода, воспользуйтесь программой «Слив».</li> <li>• Если приведенные выше решения не дают результата, обратитесь в авторизованный сервис-центр (поскольку фильтр сливного насоса может быть засорен).</li> </ul>
Вода на полу.	<ul style="list-style-type: none"> <li>• Убедитесь, что соединения шлангов герметичны, а утечки воды отсутствуют.</li> <li>• Убедитесь, что наливной шланг и сливной шланги не повреждены.</li> <li>• Убедитесь, что используется подходящее моющее средство в необходимом количестве.</li> </ul>
Невозможно открыть крышку прибора.	<ul style="list-style-type: none"> <li>• Убедитесь, что программа стирки завершена.</li> <li>• Если в барабане осталась вода, выберите функцию слива или отжима.</li> </ul>
Прибор издает необычный шум.	<ul style="list-style-type: none"> <li>• Убедитесь, что прибор как следует выровнен. См. Главу «Инструкции по установке».</li> <li>• Убедитесь, что упаковка и/или транспортировочные болты удалены. См. Главу «Инструкции по установке».</li> <li>• Добавьте в барабан еще белья. Возможно, нагрузка недостаточна велика.</li> </ul>
Прибор набирает воду и тут же производит ее слив.	<ul style="list-style-type: none"> <li>• Удостоверьтесь, что сливной шланг находится в нужном положении. Возможно, конец сливного шланга расположен слишком низко. См. Главу «Инструкции по установке».</li> </ul>
Цикл заканчивается быстрее, чем указано на дисплее.	<ul style="list-style-type: none"> <li>• Прибор может изменить время стирки согласно конкретной загрузке белья. См. Главу «Показатели потребления».</li> </ul>
Цикл требует больше времени, чем указано на дисплее.	<ul style="list-style-type: none"> <li>• Несбалансированная загрузка белья увеличивает продолжительность работы. Такое поведение прибора является нормой.</li> </ul>
Результаты стирки неудовлетворительны.	<ul style="list-style-type: none"> <li>• Увеличьте количество моющего средства или используйте другое моющее средство.</li> <li>• Перед стиркой используйте специальные средства для удаления стойких пятен.</li> <li>• Убедитесь в правильности выбранной температуры.</li> <li>• Уменьшите объем загрузки.</li> </ul>
Не удается выбрать какой-либо режим.	<ul style="list-style-type: none"> <li>• Убедитесь, что Вы нажимаете только на требуемую сенсорную кнопку/кнопки.</li> </ul>

После проверки включите прибор. Выполнение программы продолжится с

того момента, на котором она была прервана.

Если неисправность появится снова, обратитесь в авторизованный сервисный центр.

Если на дисплее отображаются другие коды ошибок. Выключите и включите прибор. В случае повторного возникновения неисправности обратитесь в авторизованный сервисный центр.

### Сервисное обслуживание

Мы рекомендуем использовать оригинальные запчасти.

При обращении в сервис-центр следует иметь под рукой следующую информацию. Данная информация находится на табличке с техническими данными: модель (Mod.), код изделия (PNC) (Prod.No.), серийный номер (Ser.No.).

## Технические данные

Расстояние	Ширина/Высота/Глубина/ Общая глубина	400 мм/ 890 мм/ 600 мм/ 600 мм
Подключение к электросети	Напряжение Общая мощность Предохранитель Частота	230 В 2200 Вт 10 А 50 Гц
Защита от проникновения твердых частиц и влаги обеспечивается защитной крышкой. Исключения: низковольтное оборудование не имеет защиты от влаги.		IPX4
Давление в водопроводной сети	Минимум Максимум	0,5 бар (0,05 МПа) 8 бар (0,8 МПа)
Подключение воды <sup>1)</sup>		Холодная вода
Максимальная загрузка	Хлопок	6 кг
Класс энергопотребления		A+
Скорость отжима	Максимум	1000 об/мин

<sup>1)</sup> Присоедините наливной шланг к водопроводному крану с резьбой 3/4".

## ОХРАНА ОКРУЖАЮЩЕЙ СРЕДЫ

Материалы с символом  следует сдавать на переработку. Положите упаковку в соответствующие контейнеры для сбора вторичного сырья. Принимая участие в переработке старого электробытового оборудования, Вы помогаете защитить окружающую среду и здоровье человека. Не выбрасывайте

вместе с бытовыми отходами бытовую технику, помеченную символом . Доставьте изделие на местное предприятие по переработке вторичного сырья или обратитесь в свое муниципальное управление.

Дата производства данного изделия указана в серийном номере (serial number), где первая цифра номера соответствует последней цифре года производства, вторая и третья цифры – порядковому номеру недели. Например, серийный номер 43012345 означает, что изделие произведено на тридцатой неделе 2014 года.

Класс энергопотребления: А

Электролюкс Поланд Сп.з.о.о,

ул. Офиар Катыня, 5, 55-200 Олава,

Польша



[www.zanussi.com/shop](http://www.zanussi.com/shop)



EAC 

192965090-A-122015