

СОДЕРЖАНИЕ

<i>Ваша стеклокерамическая варочная панель</i>		
	Введение	4
	Панель управления	5
	Описание	6
<i>Безопасность</i>		
	На что следует обратить внимание	7
	Подключение и ремонт	7
	Во время использования	7
	Защитное отключение	9
<i>Использование</i>		
	Использование сенсорного управления	10
	Посуда	10
<i>Работа</i>		
	Общая информация	12
	Включение плиты	12
	Включение конфорок	12
	Выключение конфорок	13
	Выключение варочной панели	13
	Активация блокировки от детей	13
	Индикаторы остаточного тепла	14
	Функция автоматического приготовления	14
	Расширение конфорки	16
	Ограничение времени на операцию	16
	Временная приостановка приготовления пищи - «stop & go»	16
	Таймер программы	17
	В таймер функции отключения	18
<i>Приготовление</i>		19
<i>Техническое обслуживание</i>		
	Очистка	20
<i>Неисправности</i>		
	Общая информация	21
	Таблица поиска и устранения неисправностей	21
<i>Установка</i>		
	Важные предупреждения	22
	Установка уплотнительной ленты	23
	Точки крепления для монтажных скоб	24
	Подвод электропитания	24
	Техническая информация	26
<i>Экологические аспекты</i>		
	Утилизация упаковки и устройства	27

Введение

Эта варочная панель создана для настоящих любителей кулинарии. Варочная панель оборудована элементами «Cooklight». Это излучающие тепло элементы быстрого нагрева с высокой эффективностью, которые обеспечивают короткое время нагрева. Кроме того, эти элементы обеспечивают прекрасное распределение тепла. Места между конфорками достаточно для комфортного приготовления пищи.

Приготовление еды на стеклокерамической варочной панели отличается от использования привычных для этой цели приспособлений. В процессе приготовления на стеклокерамической панели используется тепловое излучение через стеклянное покрытие.

Для обеспечения оптимальной безопасности стеклокерамическая панель оснащена средствами защиты от детей, таймером и индикатором остаточного тепла, указывающим, являются ли конфорки горячими.

В данном руководстве описано, как пользоваться варочной панелью наилучшим образом. В дополнение к сведениям об эксплуатации вы также сможете ознакомиться с информацией общего характера, которая может оказаться полезной при использовании устройства. Также вы будете иметь возможность ознакомиться с таблицами приготовления и советами по техобслуживанию.

Внимательно ознакомьтесь с руководством перед использованием устройства и положите на хранение в надежное место для дальнейшего ознакомления.

Готовьте с удовольствием!

Панель управления

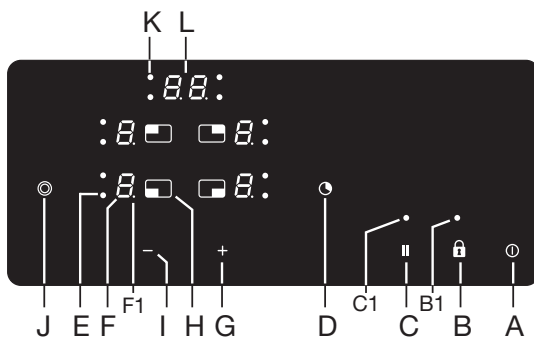

Кнопки сенсорного управления:

- A Сенсор включения/выключения плиты
- B Сенсор блокировки от детей
- B1 Световой индикатор блокировки от детей
- C Сенсор «STOP & GO» (сенсорная кнопка временной приостановки процесса приготовления)
- C1 Световой индикатор «STOP & GO»
- D Сенсор установки оповещения или таймера
- E Световой индикатор расширения конфорки
- F Отображение уровня мощности / остаточного тепла
- F1 Точка активной функции
- G Сенсор повышения значения / установки
- H Сенсор выбора конфорки
- I Сенсор уменьшения значения / установки
- J Сенсор включения / выключения расширения конфорки
- K Световой индикатор таймера отключения
- L Отображение времени

ВАША СТЕКЛОКЕРАМИЧЕСКАЯ ВАРОЧНАЯ ПАНЕЛЬ

Описание

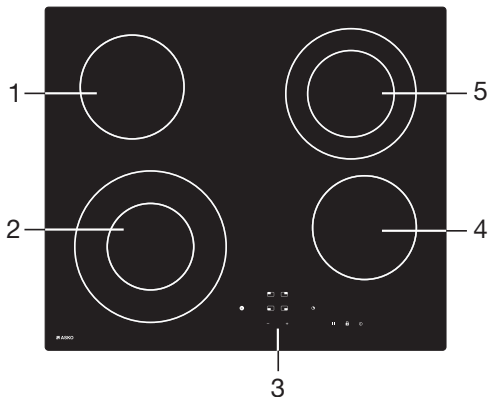

1. Задняя левая конфорка 1200 Вт / \varnothing 145
2. Передняя левая конфорка 2200 Вт / \varnothing 210, \varnothing 120
3. Панель управления
4. Передняя правая конфорка 1200 Вт / \varnothing 145
5. Задняя правая конфорка 1700 Вт / \varnothing 180, \varnothing 120

На что следует обратить внимание



- Приготовление пищи на стеклокерамической варочной панели полностью безопасно. Панель оснащена различными защитными устройствами, такими как индикатор остаточного тепла и ограничитель времени приготовления. Тем не менее, существует ряд мер предосторожности, которые следует принять.

Подключение и ремонт



- Подключением устройства должен заниматься только квалифицированный техник.
- Запрещается открывать корпус. Корпус может открывать только специалист сервисного центра.
- Прежде чем начинать ремонтные работы, отключите электропитание от устройства. Желательно отсоединить устройство от сети, выключить (автоматический/е) предохранитель(и) или, в случае неразъемного соединения, установить переключатель электроблока в нулевую позицию.
- Во избежание опасных ситуаций замену поврежденного кабеля может выполнять только производитель, его авторизованная сервисная служба или квалифицированные техники.

Во время использования



- **ВНИМАНИЕ!** Данное устройство и его части нагреваются при использовании. Не прикасайтесь к нагревательным элементам. Дети не должны находиться вблизи плиты без присмотра.
- **Использование прибора людьми с ограниченными физическими, двигательными и психическими способностями, а также людьми, не имеющими достаточного опыта или знаний для его использования, и детьми допускается только под присмотром или если они были обучены пользованию прибором лицами, отвечающими за их безопасность.**
- **ВНИМАНИЕ!** Приготовление пищи, содержащей масло и жиры, без присмотра может представлять опасность и вызвать пожар. **КАТЕГОРИЧЕСКИ ЗАПРЕЩАЕТСЯ** гасить огонь водой. Вместо этого необходимо отключить устройство и накрыть пламя крышкой или огнезащитным покрытием.

- **ВНИМАНИЕ!** Опасность пожара: не используйте поверхность для хранения предметов.
- **ВНИМАНИЕ!** Если поверхность неисправна, отключите устройство во избежание поражения электрическим током.
- Это устройство предназначено для использования в домашних условиях. Используйте его исключительно для приготовления пищи.
- При первом использовании появляется характерный запах нового прибора. Это нормальное явление. При нормальном проветривании запах быстро исчезнет.
- Не оставляйте варочную панель без присмотра, если вы установили большую мощность нагрева.
- Убедитесь, что во время приготовления пищи обеспечивается должная вентиляция. Оставьте открытыми все естественные вентиляционные отверстия.
- Следите за тем, чтобы содержимое емкостей не выкипело. Панель поверхности защищена от перегрева, однако посуда может нагреваться до очень высоких температур, что может повредить ее. Гарантия не покрывает повреждений от перегрева емкостей в результате выкипания их содержимого.
- Провода бытовой техники, например миксера, не должны касаться горячей поверхности панели.
- Никогда не готовьте фламбе под вытяжкой. Высокое пламя может вызвать пожар даже при выключенной вытяжке.
- Керамическое покрытие очень прочное, однако также имеет место предел прочности. Его может разбить упавшая баночка для специй и острая посуда.
- Для очистки варочной панели не используйте очистители высокого давления и пароструйные очистители.
- Прибор не предназначен для подключения к внешнему таймеру и внешнему блоку дистанционного управления.

Защитное отключение



- Ограничитель времени приготовления является функцией безопасности вашего прибора. Он сработает, если забыть отключить плиту.
- В зависимости от выбранных настроек время приготовления будет ограничено таким образом:

Настройка	Конфорка автоматически выключается после:
U	6 ч
1	6 ч
2	6 ч
3	5 ч
4	5 ч
5	4 ч
6	1,5 ч
7	1,5 ч
8	1,5 ч
9	1,5 ч

Ограничитель времени приготовления выключает конфорки по истечении времени в таблице.

Использование сенсорного управления

Если вы раньше пользовались простыми переключателями, возможно, вам потребуется некоторое время, чтобы привыкнуть к сенсорному управлению. Прикасайтесь к сенсору кончиком пальца. Не нужно сильно нажимать.

Посуда

Посуда для готовки на стеклокерамической поверхности

Для приготовления пищи на стеклокерамической поверхности требуются посуда особого качества.

Внимание

- Используйте посуду, пригодную для электрического нагрева, имеющую:
 - толстое днище (минимум 2,25 мм);
 - плоское днище.



Внимание

Соблюдайте осторожность при использовании эмалированной посуды из тонколистовой стали:

- эмаль может стать ломкой (отставать от стали), если включить плиту на полную мощность, когда посуда пустая;
- дно посуды может деформироваться из-за перегрева или приготовления при высокой степени нагрева.

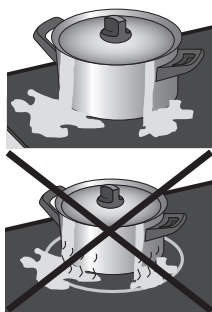

Внимание

- Не используйте посуду, диаметр которой меньше диаметра конфорки. Это поможет предотвратить попадание пищи на горячую конфорку, если содержимое кастрюли «убежало». Кроме того, это может привести к чрезмерному нагреванию ручек посуды и существенной потере энергии.
- Не используйте тонкостенную алюминиевую посуду для приготовления пищи. Если алюминий пригорит к поверхности конфорки, удалить его будет невозможно. Кроме того, алюминий плохо проводит тепло.

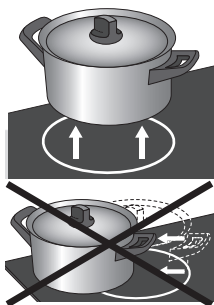

Внимание

- Твердые частицы могут оставить царапины, которые невозможно будет удалить. Используйте емкости с чистым дном и не передвигайте их с одной конфорки на другую. Вместо этого нужно приподнимать их.
- Чтобы избежать потери энергии, всегда накрывайте емкость крышкой.



Совет

- Перед тем как поместить посуду на поверхность, протрите дно слегка влажной тканью. Это позволит избежать попадания грязи на конфорку.
- Конфорку можно выключить за 5 или 10 минут до окончания времени готовки. Если посуда накрыта крышкой, блюдо «дойдет» за счет остаточного тепла.

Общая информация

- Варочная панель оснащена электронными сенсорными кнопками, которые активируются касанием к их поверхности, продолжительностью не менее одной секунды.
- Об активации сенсорной кнопки свидетельствует короткий звуковой сигнал.
- Не размещайте никаких предметов на поверхности сенсорных кнопок (это может привести к сбоям).
- Поверхность сенсорных кнопок должна быть всегда чистой.

Включение варочной поверхности



- Коснитесь сенсора включения/выключения (A) и удерживайте не менее одной секунды. Поверхность включится, рядом с отображением всех уровней мощности (F) отображается «0» и мигает десятичная точка (F1).

Следующую установку необходимо сделать в течение 10 секунд. В противном случае, поверхность будет снова выключена автоматически.

Включение конфорок

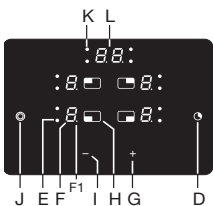

- Если поверхность включена при помощи сенсорной кнопки (A), то нужную конфорку можно включить в течение следующих 10 секунд. Для этого коснитесь сенсора (H). Рядом с отображением уровня мощности выбранной конфорки загорится десятичная точка (F1).
- Чтобы задать мощность в диапазоне 1-9, коснитесь сенсорной кнопки «+» (G). Если сначала нажать кнопку «←» (I), сразу же устанавливается значение 9.



Если удерживать сенсорную кнопку «+» (G) или «←» (I), то мощность автоматически станет повышаться или уменьшаться. Уровень мощности также можно изменить несколькими нажатиями сенсорных кнопок. В этом случае мощность изменяется ступенчато.



Установки можно одновременно задавать только для одной конфорки: той, которая обозначена десятичной точкой (F1).

- Если для всех уровней мощности задано значение «0», то поверхность отключится автоматически по истечении 10 секунд.

Изменение уровня мощности конфорки

- Выберите конфорку с помощью сенсорной кнопки (H). На дисплее выбранной конфорки (F) засветится десятичная точка (F1).
- Чтобы изменить уровень мощности, нажмите сенсорную кнопку «+» (G) или «-».

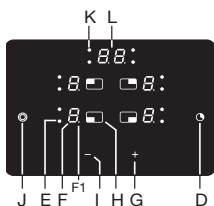

Функция сохранения тепла

- С помощью сенсорной кнопки «-» (I) можно выбрать другую установку нагрева — функцию сохранения тепла («U»).
- С помощью сенсорной кнопки «-» установите значение уровня нагрева «1». На дисплее появится небольшой значок «U».
- Функция сохранения тепла предназначена для поддержки блюда теплым после окончания его приготовления.



Выключение конфорок

- Выберите конфорку, нажав соответствующую сенсорную кнопку (H). Рядом с отображением выбранной конфорки (F) засветится десятичная точка (F1).
- Чтобы задать мощность на уровне «0», коснитесь сенсорной кнопки «-» (I).
- Быстрое отключение мощности: для немедленной установки мощности на уровне «0» одновременно нажмите сенсорные кнопки «+» (G) и «-» (I).

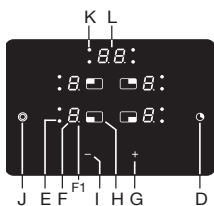

Выключение варочной поверхности

- Варочную поверхность можно выключить в любое время с помощью сенсорной кнопки включения/выключения (A).
- Все индикаторы тухнут за исключением индикаторов остаточного тепла «H», которые горят на дисплеях для конфорок, которые еще являются горячими.
- Если конфорки выключены до окончания процесса приготовления, то остаточное тепло помогает сохранить некоторую мощность.



Активация блокировки от детей

Если активирована защита от детей, то эксплуатация и использование конфорок невозможны. Таким образом, дети не смогут включить плиту.



Активация блокировки от детей

- Чтобы включить блокировку от детей, нажмите сенсорную кнопку (B) и удерживайте ее в течение трех секунд. Загорится индикатор (B1).
- Блокировку от детей можно активировать при работающей конфорке.
- В этом случае блокировка от детей предотвращает использование сенсорных кнопок, за исключением кнопки отключения (A) и кнопки блокировки от детей (B).

Отключение блокировки от детей

- Чтобы отключить блокировку от детей, удерживайте сенсорную кнопку (B) в течение трех секунд. Когда блокировка от детей будет отключена, будет издан короткий звуковой сигнал, световой индикатор над сенсором потухнет.

Индикаторы остаточного тепла

Сразу же после выключения конфорки или всей плиты на дисплее каждой горячей конфорки выводится следующее:

- «H», если конфорка горячая;
- «h», если конфорка теплая и охлаждается.

Продолжительность отображения рассчитывается на основе уровня мощности и зависит от длительности использования конфорки. В некоторых случаях, когда индикаторы «H» и «h» потухнут, конфорка может быть горячей (например, из-за сбоя питания или горячей посуды на конфорке). Соблюдайте осторожность, поскольку существует риск получить ожог.



Если сбой питания произошел, когда конфорки были горячими, то индикаторы «H» или «h» будут мигать. Это предупреждает о том, что конфорка все еще может быть (однако не обязательно) горячей в зависимости от того, как долго длился перебой с питанием. Поверхность можно использовать как обычно. Индикатор «H» исчезнет через 35 минут.

Функция автоматического приготовления

Если выбрана эта функция, то конфорка в течение определенного времени будет работать на самом высоком возможном уровне для выбранной мощности. После этого конфорка автоматически переключится к изначально выбранному уровню и продолжит работу. Функцию автоматического приготовления пищи можно активировать для каждой конфорки и при любом уровне мощности, за исключением уровня «9», поскольку в этом случае конфорка постоянно функционирует на полную мощность.

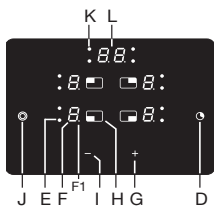

Активация функции автоматического приготовления

- Установите мощность на уровне «9».
- Нажмите сенсорную кнопку «+» (G). На дисплее попеременно будут появляться индикаторы «А» и «9».
- Снизьте мощность до желаемого уровня, при котором нужно продолжить приготовление пищи.

Символ «А» и выбранный уровень мощности будут попеременно появляться на дисплее. Когда время действия функции автоматического приготовления подойдет к концу, конфорка автоматически переключится к выбранному уровню, который затем будет отображаться на дисплее постоянно.



Если изменить уровень мощности во время действия функции автоматического приготовления пищи, то последняя сразу же отключается.

Режим блюда/ приготовления пищи	количество	уровень мощности	продолжительность (мин)
Суп/повторный нагрев	0,5–1 л	A7 - 8	4 - 7
молоко/ повторный нагрев	0,2–0,4 л	A1 - 2	4 - 7
рис/варка	125–250 г примерно 300-600 мл воды	A2 - 3	20 - 25
картофель в мундире	750 г — 1,5 кг примерно 600 мл — 900 мл воды	A5 - 6	25 - 38
свежие овощи/ кипение	0,5–1 г примерно 400 мл — 600 мл воды	A4 - 5	18 - 25

- В этой таблице перечислены некоторые виды блюд, для которых можно применять функцию автоматического приготовления.
- Указанные значения являются приблизительными и зависят от других параметров (например, типа и качества посуды, количества воды и т.д.).
- Малые количества указаны для небольших конфорок, а большие количества указаны для больших конфорок.
- Готовьте пищу в емкостях с крышками на двух небольших конфорках (задняя левая + передняя правая) или на двойной конфорке (передняя левая).



Расширение конфорки

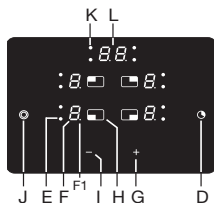

Активация расширения конфорки

- Для выбранной конфорки (о ее выборе свидетельствует десятичная точка, которая горит рядом с ней) можно активировать дополнительную зону нагрева с помощью сенсорной кнопки (J). Рядом с дисплеем загорится индикатор (E).
- Выберите конфорку для обеих зон.
- Если конфорка имеет третью зону нагревания, то ее можно активировать повторным нажатием сенсорной кнопки (J).

Отключение дополнительной зоны нагревания

- Выберите конфорку (рядом с ней будет гореть десятичная точка).
- Чтобы отключить дополнительную зону нагревания, несколько раз нажмите сенсорную кнопку (J) для выбранной конфорки.

Ограничение времени на операцию

В целях безопасности ваша поверхность оснащена устройством, которое ограничивает продолжительность работы прибора для каждой конфорки соответственно. Продолжительность работы отсчитывается с последнего изменения в настройке уровня мощности для определенной конфорки. Если уровень мощности не изменился, конфорка автоматически выключится после определенного периода времени, который зависит от уровня мощности (чем выше уровень мощности, тем короче продолжительность — см. таблицу на странице 9).

Временная приостановка приготовления пищи - «STOP & GO»

Функция «STOP & GO» позволяет временно приостановить или поставить на паузу выполнение приготовления.

Включение функции «STOP & GO»

- Процесс приготовления можно временно приостановить при помощи сенсорной кнопки «STOP & GO (C)».
- Над сенсорной кнопкой загорится световой индикатор (C1).
- Все настройки замораживаются и конфорка прекращает работать. На дисплее попеременно появляются буквы S, t, O и P.

Восстановление процесса приготовления пищи

- Плита продолжит работу при повторном нажатии сенсорной кнопки «STOP & GO (C)».
- Индикатор (C1) потухнет.

Если функцию «STOP & GO» не отключить через 10 минут, то плита отключится автоматически.

Таймер программы

Варочная поверхность имеет два типа функции таймера:

- A** Таймер приготовления яиц — обратный отчет без возможности отключения
- B** Функция отключения — обратный отсчет с вариантом отключения для соответствующих конфорок.



A Таймер приготовления яиц — обратный отчет без возможности отключения конфорок

Таймер предупреждает об истечении установленного времени, однако не отключает конфорку. Таймер оповещения можно задать, когда поверхность включена.

- Нажмите сенсорную кнопку (D) для активации таймера. На дисплее таймера (L) отображается «00» и загорается десятичная точка.
- Чтобы установить время в диапазоне от 1 до 99, воспользуйтесь сенсорными кнопками «+» (G) и «-» (I).
- По истечении установленного времени будет издан звуковой сигнал оповещения, однако конфорка не будет отключена.
- Отключите оповещение, нажав на любую сенсорную кнопку. Если этого не сделать, звуковой сигнал оповещения отключится через определенный период времени.
- Функция таймера приготовления яиц также останется активной при выключении плиты с помощью кнопки (A).

В Таймер функции отключения

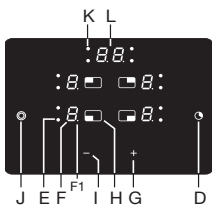

Таймер функции отключения ускоряет процесс приготовления, позволяя устанавливать время приготовления пищи для конкретной конфорки. Установить таймер отключения можно только при уже установленном уровне мощности (см. раздел «Включение конфорок»).

- Нажмите сенсорную кнопку (D) для активации таймера. На дисплее таймера (L) отображается «00» и загорается десятичная точка (F1). При повторном нажатии сенсорной кнопки (D) начинает мигать индикатор (K), указывая на выбранную конфорку.
- Чтобы установить время в диапазоне от 1 минуты до 99 минут при горячей десятичной точке, воспользуйтесь сенсорными кнопками «+» (G) и «-» (I). Если сенсорная кнопка удерживается, то темп изменения настройки времени увеличится через определенное время.
- После установки значения начинается обратный отсчет. Соответствующая точка (K) еще мигает, указывая на выбранную конфорку.



Таймер приготовления пищи может быть установлен для каждой конфорки отдельно. Если заданы несколько таймеров, то всегда будет отображаться наименьшее установленное время. Его показывает мигающий световой индикатор (L) с указанием на конфорку.

Изменение настройки таймера

- Настройку таймера можно всегда изменить во время приготовления пищи.
- Нажмите сенсорную кнопку таймера (D) для отображения оставшегося времени для выбранной конфорки. Начнет мигать соответствующий световой индикатор (K).
- Чтобы задать новое время приготовления, нажмите сенсорную кнопку «+» (G) или «-» (I).

Проверка оставшегося времени приготовления

- Если установлено несколько таймеров, то оставшееся время приготовления для каждой конфорки можно отобразить нажимая на кнопку (D).

Выключение таймера

По истечении установленного времени будет издан звуковой сигнал оповещения и конфорка будет отключена. На дисплее таймера мигает значение «00». Отключите оповещение, нажав на любую сенсорную кнопку. Если этого не сделать, звуковой сигнал оповещения отключится через определенный период времени.

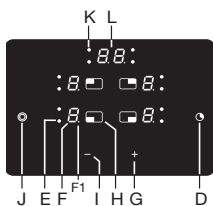

Порядок выключения таймера до истечения установленного времени.

- Выберите таймер желаемой конфорки (см. раздел «Изменение настройки таймера»). Будет мигать время установки и соответствующая точка, указывающая на конфорку.
- Чтобы задать значение «00», нажмите сенсорную кнопку «←» (I). Чтобы немедленно сбросить значение в нуль, одновременно нажмите сенсорные кнопки «+» (G) и «←» (I).

Очистка



Совет

Перед началом очистки поверхности установите блокировку от детей.

Ежедневная очистка

- Для ежедневной очистки лучше всего подходит влажная салфетка с мягким моющим средством.
- Протрите насухо бумажным или кухонным полотенцем.
- Преимущества специальных чистящих средств для стеклокерамических поверхностей состоят в том, что их тонкий слой остается на стеклянной поверхности, что снижает вероятность пригорания остатков пищи или накипи к поверхности. Это облегчает последующую очистку варочной поверхности.
- Рекомендуется чистить поверхность, когда она остыла.
- Попавшую на поверхность пищу, которая содержит множество сахара и кислот, например яблочное пюре, корень ревеня, краснокочанная капуста, лучше всего удалить сразу же с помощью влажной ткани. Это позволит предотвратить пригорание к поверхности. Соблюдайте осторожность при работе с горячей конфоркой!

Стойкие пятна

- Стойкие пятна выводятся с помощью мягкого моющего средства, например средства для мытья посуды.
- Следы воды и накипь можно удалить при помощи уксуса.
- Царапины от металлических предметов (например, от передвижения кастрюль) могут сложно поддаваться удалению. Для этих целей существуют специальные моющие средства.
- Для удаления остатков пищи используйте скребок для стекла. Расплавленный пластик и сахар лучше всего удалять при помощи скребка для стекла.



Запрещено использовать

- Запрещено использовать абразивы. Они оставляют царапины, в которых могут скапливаться грязь и нагар.
- Запрещено использовать острые предметы, например стальную вату или мочалку для посуды.

Общая информация

Если вы обнаружили трещину в стеклянной поверхности (даже небольшую), немедленно отключите плиту, вытяните вилку из розетки, отключите (автоматические) предохранители в шкафу. В случае неразъемного соединения, установите переключатель электроблока в нулевую позицию. Обратитесь в сервисный центр.

- Если какая-либо кнопка активирована более чем 10 секунд, плита выключится, будет издан короткий звуковой сигнал и на дисплее замигает символ «F».
- Если несколько кнопок накрыты каким-либо объектом или если кипящая жидкость пролилась на их поверхность, варочная поверхность автоматически отключится по истечении определенного периода времени.

Таблица поиска и устранения неисправностей

Неверная работа устройства не всегда означает его исправность. Попробуйте устранить неисправность самостоятельно, руководствуясь таблицей, приведенной ниже.

Признак неисправности	Возможная причина	Решение
Кнопки, которые не отвечают.	Сбой программного обеспечения	Отключите поверхность от питания на несколько минут.
При использовании поверхности первые несколько раз чувствуется легкий запах.	Новое устройство нагревается.	Это нормальное явление. Запах исчезнет после нескольких использований. Проветрите кухню.
Конфорка внезапно прекращает работать и вы слышите сигнал.	Установленное время истекло.	Выключите звук с помощью кнопки + или - на кухонном таймере или таймере приготовления яиц.
Поверхность не работает, на дисплее ничего не отображается.	Отсутствует подача питания по причине неисправности кабеля или подключения.	Проверьте предохранители или выключатель (если вилка отсутствует).
Предохранитель перегорает сразу после включения поверхности.	Поверхность была подключена неверно.	Проверьте подключения подвода электроэнергии.
На дисплее мигает «Н»	При использовании или при первом запуске отключается питание (когда на дисплее горит «Н»).	Индикатор на дисплее исчезнет через 35 минут. Поверхность можно использовать как обычно.

Важные предупреждения

- Установка этого устройства в столешницу кухни и ее подключение к источнику питания может выполняться только квалифицированным техником.
- Фанерную поверхность или иную отделку кухонной мебели, в которую будет встраиваться поверхность, необходимо обработать термостойким клеем (100°C). В противном случае отделка столешницы может быть повреждена или деформирована.
- Размеры поверхности позволяют встраивать ее в столешницу кухонной мебели с шириной 600 мм и более.
- Настенные элементы кухонной мебели должны быть установлены на достаточной высоте, чтобы не препятствовать процессу работы.
- Расстояние между поверхностью и вытяжкой не должно быть меньше, чем указано в инструкциях по установке вытяжки. Минимальное расстояние 650 мм.
- Расстояние между краем устройства и прилегающей высокими элементом кухонной мебели не должно быть менее 40 мм.
- За варочной поверхностью на столешнице разрешается использовать деревянные декоративные пластины или доски при условии соблюдения минимального расстояния.
- Минимальное расстояние между встроенной поверхностью и задней стенкой указано на установочном рисунке.
- Учитывая риск пожара, устройство этого типа можно устанавливать в столешнице рядом с частью кухонной мебели, которая выше устройства (в установленном состоянии). Однако в этом случае к другой стороне устройств должна примыкать кухонная мебель, высота которой будет не больше высоты поверхности.

Внимание

- Перед выполнением каких-либо действий с поверхностью, не относящихся к ее обычному использованию, отключите ее от электропитания. Устройство должно быть подключено по соответствующей схеме (диаграмме) к розетке с нормативным напряжением. Подсоедините провод заземления (PE) к терминулу, который обозначен символом заземления.
- Во избежание случайного выдергивания провода питания его необходимо проложить через крепежную клемму / компенсатор натяжения.
- После подключения устройства включите все конфорки приблизительно на три минуты для проверки их работы.

Размеры установки

Размеры указаны на иллюстрациях, которые приведены ниже.

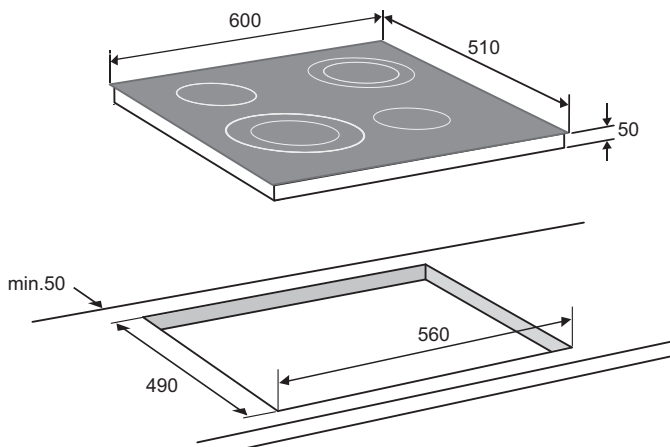

- Варочные поверхности можно устанавливать в столешницы толщиной от 30 до 50 мм.
- Элемент кухонной мебели под варочной поверхностью должен быть без ящика. Если элемент кухонной мебели является горизонтальной панелью, его необходимо установить не ближе 60 мм от нижней поверхности столешницы. Пространство между перегородкой и плитой должно быть пустым. Не допускается заполнять его какими-либо объектами.
- На задней стенке мебели должен быть вырез шириной не менее 175 мм по всей ширине элемента мебели.

Установка уплотнительной ленты

Снимите защитную фольгу с уплотнительной ленты и уплотните ей вырез в столешнице по периметру. Не проклеивайте уплотнитель непрерывной лентой через все углы. Отрежьте 4 отрезка и плотно приклейте их встык по углам.

Точки крепления для монтажных скоб

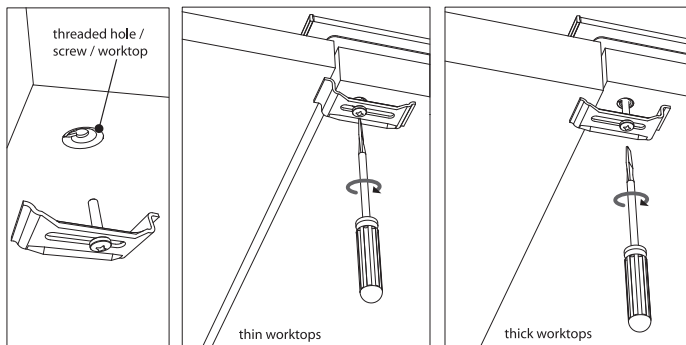

Подвод электропитания



Диаграмма подключения

- Неправильное подключение может привести к повреждению деталей устройства и аннулированию гарантии.
- Перед подключением устройства убедитесь в том, что напряжение в вашей домашней сети соответствует указанному на табличке с номинальными значениями. Напряжение подключения (230 В через нейтраль) должно быть проверено квалифицированным электриком с помощью соответствующих измерительных устройств!
- Кабель подключения на задней стороне устройства должен быть проложен так, чтобы он не соприкасался с задней стенкой устройства, поскольку последняя может сильно нагреваться во время работы.



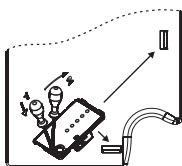
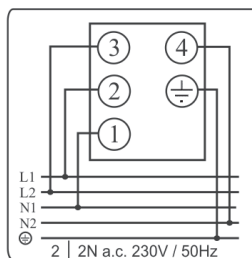
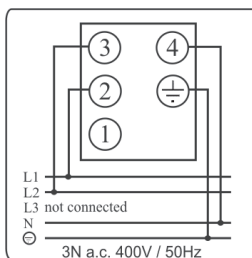
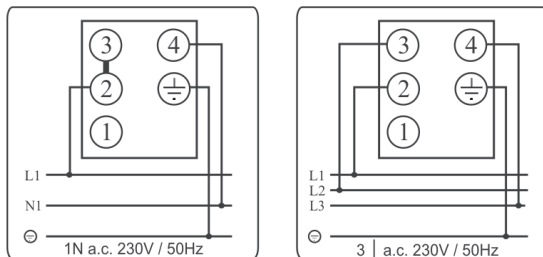

Примечание.

Мосты подключения уже установлены в соответствующих местах в зажиме. Винты на соединительных зажимах открыты, что означает, что их не нужно откручивать или ослаблять. При закручивании винтов может издаваться небольшой «щелчок», который означает, что болты должны быть вкручены до упора.

Для подключения могут использоваться элементы, которые перечислены ниже.

- Кабеля с резиновым соединением типа H05 RR-F 4x1,5 с зелено-желтым защитным проводом,
- Изолированные кабели подключения типа H05 VV-F 4x1,5 PCV с желто-зеленым защитным проводом или другой эквивалент кабелей более высокого класса.

Техническая информация

Это устройство соответствует всем применимым директивам СЕ.

Тип варочной поверхности	HC1643G
Стеклокерамическая	х
Подключение	240 В - 50 Гц
Максимальная мощность конфорок (кВт)	
Передняя левая	2,3
Задняя левая	1,2
Задняя правая	1,8
Передняя правая	1,2
Мощность подключения (кВт)	
L1	3,4
L2	2,9
Общая нагрузка подключения	6,3
(Монтажные) размеры (мм)	
Ширина x глубина устройства	600 x 510
Высота от столешницы	50
Вырез ширина x глубина	560 x 490
Минимальное расстояние до задней стены	50
Минимальное расстояние до боковой стены	50

Утилизация упаковки и устройства

При производстве этого устройства использовались долговечные материалы. После завершения срока действия этого устройства его нужно утилизировать. Подробные сведения можно получить в соответствующих органах исполнительной власти на месте.

Упаковка этого устройства пригодна для переработки. Из нее можно получить:

- картон;
- полиэтиленовую пленку (ПП);
- полистирол без содержания фенола (твердая полистирольная пена).

Позаботьтесь о правильной утилизации этих материалов согласно действующему законодательству.



В качестве напоминания необходимости отдельной утилизации бытовых устройств на этот продукт нанесен знак с перечеркнутой корзиной для мусора. Это означает, что после того, как продукт станет непригодным к использованию, его нельзя будет утилизировать как обычные отходы. Продукт нужно доставить в местный центр разделения бытовых отходов или передать лицу, которое оказывает соответствующие услуги.

Отдельная утилизация бытовой техники позволяет избежать возможных негативных последствий для окружающей среды и здоровья, обусловленных неправильной утилизацией, и позволяет обновлять долговечные материалы, помогая сохранить энергию и ресурсы.



Заявление о соответствии

Мы заявляем, что наши продукты соответствуют директивам, постановлениям и регуляторным нормам ЕС, а также требованиям указанных в тексте инструкции стандартов.

