

polaris
ТЕХНИКА УЮТНОЙ ЖИЗНИ

Инструкция по эксплуатации / Гарантия
Manual Instruction/ Warranty



PSR 0701

Педикюрный набор для ухода за кожей
Pedicure set to remove callus off feet

Педикюрный набор для ухода за кожей PSR 0701

Инструкция по эксплуатации

Благодарим Вас за выбор продукции, выпускаемой под торговой маркой POLARIS. Наши изделия разработаны в соответствии с высокими требованиями качества, функциональности и дизайна. Мы уверены, что Вы будете довольны приобретением нового изделия нашей фирмы.

Перед началом эксплуатации прибора внимательно прочитайте данную инструкцию, в которой содержится важная информация, касающаяся Вашей безопасности, а также рекомендации по правильному использованию прибора и уходу за ним.

Сохраните инструкцию вместе с гарантийным талоном, кассовым чеком, по возможности, картонной коробкой и упаковочным материалом.

I. Общие указания по безопасности

- Прибор предназначен исключительно для использования в быту, и только по прямому назначению.
- Перед началом использования этого прибора внимательно прочитайте руководство по эксплуатации.
- Каждый раз перед включением прибора осмотрите его. При наличии повреждений прибора не используйте его и обратитесь в сервисный центр для диагностики.
- Прибор должен храниться так, чтобы он не попадал под воздействие жары, прямых солнечных лучей и влаги.
- Ни в коем случае не погружайте прибор в воду или другие жидкости. При намокании прибора сразу отключите его и тщательно просушите перед следующим использованием.
- Не оставляйте работающий прибор без надзора! Если Вы не пользуетесь больше - прибором, то всегда выключайте его.
- Данный прибор не предназначен для использования людьми (включая детей), у которых есть физические, нервные или психические отклонения или недостаток опыта и знаний, за исключением случаев, когда за такими лицами осуществляется надзор или проводится их инструктирование относительно использования данного прибора лицом, отвечающим за их безопасность. Необходимо осуществлять надзор за детьми с целью недопущения их игр с прибором.
- **Любое ошибочное включение лишает Вас права на гарантийное обслуживание.**
- Предохраняйте прибор от падений и ударов об острые углы.
- Использование дополнительных аксессуаров, не входящих в комплектацию, лишает Вас права на гарантийное обслуживание.
- Не производите ремонт прибора самостоятельно. Ремонт должен производиться только квалифицированными специалистами сервисного центра.
- Для ремонта прибора могут быть использованы только оригинальные запасные части.
- После окончания срока службы не выбрасывайте прибор вместе с бытовыми отходами. Передайте его в специализированный пункт для дальнейшей утилизации. Этим Вы поможете защитить окружающую среду.

II. Специальные указания по безопасности данного прибора

- Прибор предназначен для удаления огрубевшей кожи на ногах в домашних условиях. Запрещается использовать его на других частях тела или другим способом.
- Запрещается включать прибор, если не установлен ролик.
- Запрещается использование каких-либо аксессуаров, не рекомендованных производителем.
- Прибор для педикюра является прибором индивидуального пользования. По гигиеническим соображениям не рекомендуется допускать совместное использование с другими людьми.
- Прибор не следует использовать диабетикам или людям с нарушенной циркуляцией крови.
- Запрещается использовать прибор, если на коже имеются бородавки, царапины, воспаления, покраснения или открытые раны.
- При наличии заболеваний кожи перед использованием прибора проконсультируйтесь с врачом.
- Время обработки одной области должно составлять не более 2-3 секунд одновременно.
- Запрещается длительно обрабатывать одну и ту же зону или применять сильное давление во время эксплуатации прибора.
- При появлении раздражения или болевых ощущений немедленно прекратите использование прибора.
- В результате чрезмерного использования прибора возможно раздражение кожи. В случае сильного раздражения или кровотечения обратитесь к врачу.
- Во избежание травмы не приближайте работающий прибор к голове, волосам, лицу или другим частям тела. Не подносите работающий прибор к одежде, шнурам питания, мебели и другим предметам, чтобы не допустить их повреждения.
- На время хранения закрывайте шлифовальный ролик защитной крышкой.
- Не допускайте наматывания на ролик волос, ниток, шерсти животных и т. п. предметов, т.к. это приводит к перегрузке и нарушению работоспособности прибора.
- Проводите чистку прибора после каждого использования.
- Запрещается вставлять какие-либо предметы в отверстия прибора.
- **Использованные батареи не выбрасывайте с бытовым мусором. Не бросайте батареи в огонь, так как они могут взрываться. Использованные батареи должны быть утилизированы.**

Сфера использования прибора

Данный прибор предназначен для удаления сухой огрубевшей кожи и мозолей на ногах.

Вращаясь на скорости около 30 оборотов в секунду, специальный ролик удаляет огрубевшую кожу на пятках и других частях ступни, эффективно шлифуя поверхность кожи. Данный прибор более эффективен, чем обычные терки для ног, более безопасен, так как не имеет режущих лезвий, более прост в использовании, так как не требует никаких усилий.

Описание прибора

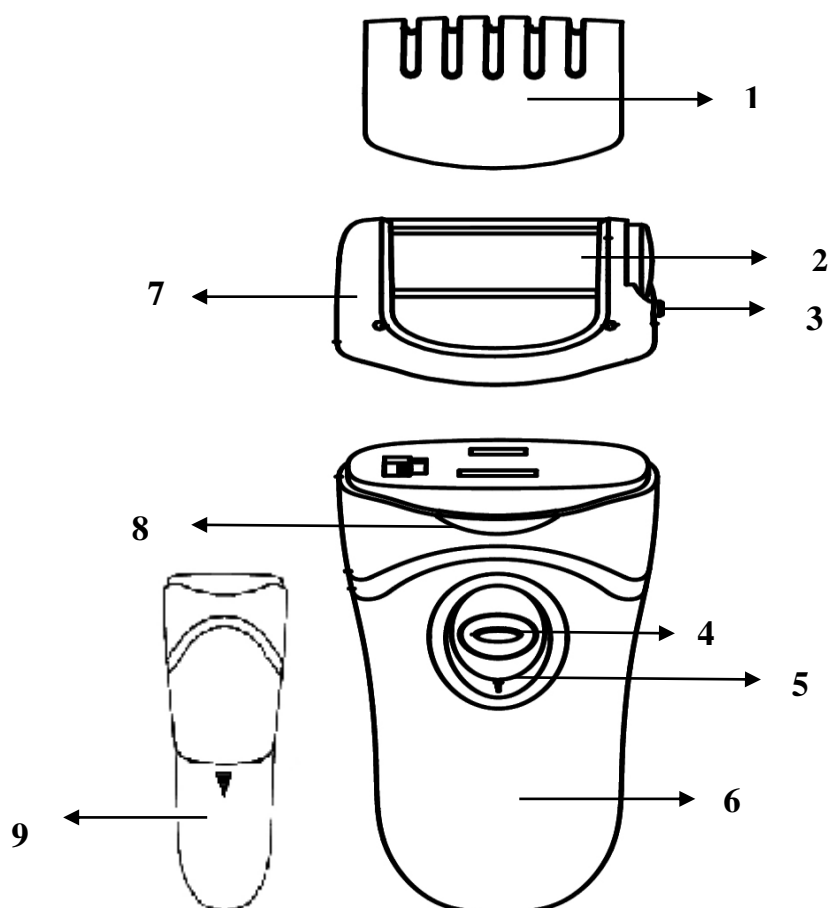

1. Защитная крышка
2. Шлифовальный ролик
3. Кнопка снятия шлифовального ролика
4. Кнопка разблокировки
5. Переключатель скорости
6. Корпус
7. Рабочая головка
8. Кнопка снятия рабочей головки
9. Фиксатор крышки батарейного отсека

IV. Комплектация

Прибор
Кисточка для чистки
Сменный шлифовальный ролик
Инструкция пользователя
Список сервисных центров
Гарантийный талон

V. Эксплуатация прибора

Установка батарей питания

Перед началом использования установите в батарейный отсек элементы питания.

- 1) Убедитесь, что переключатель скорости находится в крайнем нижнем положении, при этом над переключателем стоит цифра «0». Откройте батарейный отсек, сдвинув крышку.

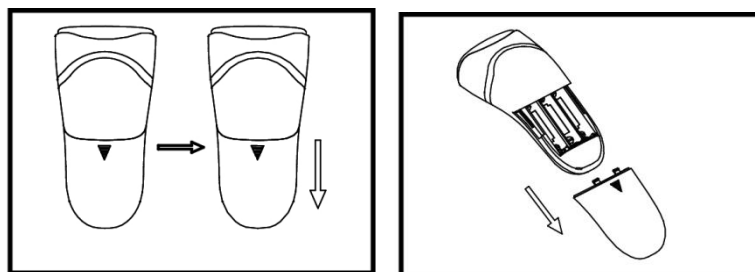

- 2) Установите в батарейный отсек 3 элемента питания типа AAA (3 x 1,5В) строго соблюдая полярность («+» к «+» и «-» к «-»)

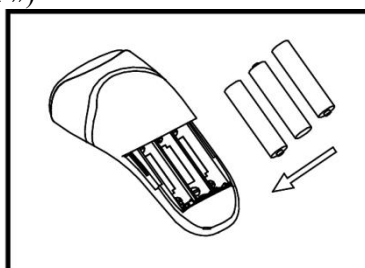

- 3) Установите обратно крышку батарейного отсека

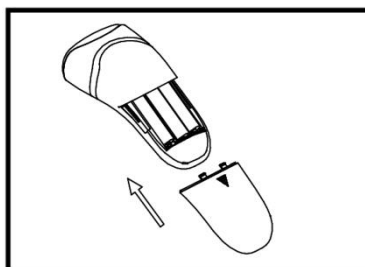

Внимание: *Соблюдайте полярность при установке батареек!*

1. Вымойте ноги и высушите их полотенцем.
2. Снимите защитную крышку. Убедитесь, что шлифовальный ролик установлен или установите один из 2-х шлифовальных роликов, в зависимости от чувствительности вашей кожи.
3. Нажмите кнопку разблокировки, расположенную по центру переключателя скорости, и одновременно сдвиньте вверх переключатель скорости, чтобы включить прибор. Выберите желаемую скорость вращения ролика с помощью переключателя скорости (положения 1 или 2 переключателя).

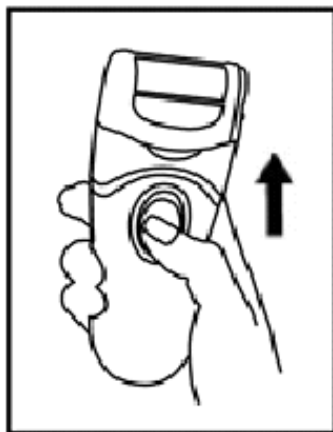

4. Аккуратно поворачивая прибор вперед-назад или влево- вправо, обработайте область огрубевшей кожи в течение 2-3 секунд. Не нажимайте слишком сильно на кожу, в противном случае скорость вращения ролика замедлится вплоть до полной остановки, снижая эффективность обработки. Осмотрите обработанную область. Если результат недостаточный, снова обработайте данный участок роликом в течение 2-3 секунд по прошествии некоторого времени (1 – 1,5 часа). Не старайтесь удалить мозоль или огрубевшую кожу за один приём, это может привести к образованию ссадин и болезненных повреждений кожного покрова, которые проявляются не сразу, а через 30 – 50 минут после процедуры. Повторяйте обработку регулярно, пока кожа не станет достаточно мягкой, например, ежедневно после водных процедур.



Внимание !

Время обработки одной области должно составлять не более 2-3 секунд одновременно.

При появлении раздражения или болевых ощущений немедленно прекратите использование прибора.

1. Выключите прибор, опустив переключатель скорости вниз в крайнее нижнее положение.

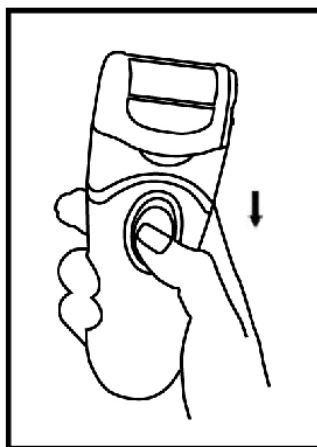

2. Промойте кожу и вытрите полотенцем.
3. Проведите чистку прибора (см. «Чистка прибора»)
4. Закройте шлифовальный ролик защитной крышкой.

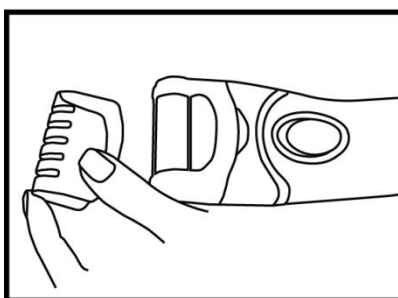

Замена шлифовального ролика

Срок службы шлифовального ролика определяется частотой эксплуатации прибора и масштаба обработки. При необходимости вы можете заменить ролик, или снять его для чистки прибора после использования.

1. Убедитесь, что переключатель скорости находится в выключенном, нижнем положении.
Одной рукой возьмитесь за корпус прибора, а другой – нажмите движением вниз кнопку «3» снятия ролика на корпусе прибора.
2. Выдвиньте ролик в правую (по рисунку 1) сторону из корпуса рабочей головки.

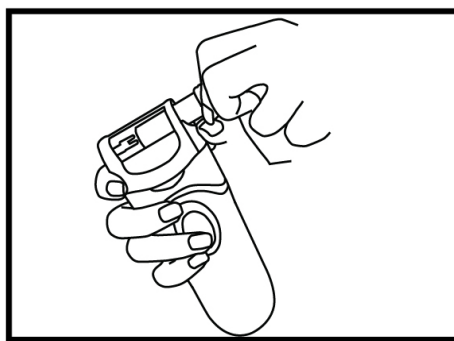

3. Вставьте новый шлифовальный ролик на место прежнего. Во время установки должен раздаться щелчок, свидетельствующий о том, что ролик зафиксирован надежно.

Внимание:

Запрещается включать прибор, если не установлен шлифовальный ролик.

Чистка прибора

Проводите чистку прибора после каждого использования.

Перед чисткой и разборкой прибора убедитесь, что переключатель скорости находится в нижнем выключенном положении.

1. Снимите защитную крышку

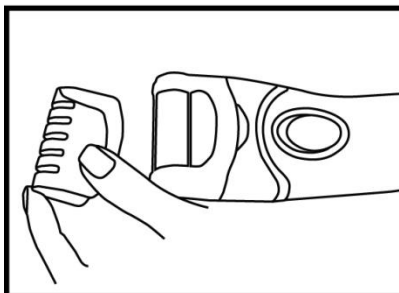

2. Почистите прибор с помощью щеточки, входящей комплект. Во время чистки запрещается включать прибор.

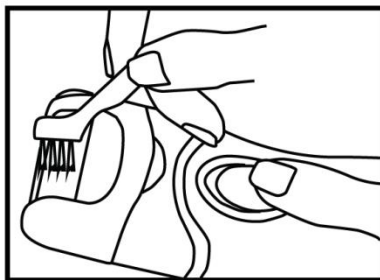

Для тщательной очистки рекомендуется снять шлифовальный ролик и вычистить щёткой сам ролик и место его установки.

3. Соберите прибор. Протрите корпус прибора чистой сухой тканью
4. Закройте шлифовальный ролик защитной крышкой.
5. **Допускается только сухая чистка прибора щеткой, запрещается мыть прибор под водой.**

Технические характеристики

Примечание: Вследствие постоянного процесса внесения изменений и улучшений, между инструкцией и изделием могут наблюдаться некоторые различия. Производитель надеется, что пользователь обратит на это внимание.

PSR – Педикюрный набор для ухода за кожей торговой марки “Polaris”

Питание - 3 x 1,5В элементы питания тип ААА

Скорость вращения ролика – до 2000об/мин

Время работы на одном комплекте питания – не менее 25 мин.

Информация о сертификации

Прибор сертифицирован на соответствие нормативным документам РФ.

- Сертификат соответствия № TC RU C-US.АЛ16.В.03771 серия RU № 0286375
- Срок действия с 07.04.2015 по 06.04.2020
- Выдан: орган по сертификации продукции Общества с ограниченной ответственностью "Гарант Плюс", 121170, г. Москва, Кутузовский пр-кт, д. 36, стр.3



Расчетный срок службы изделия:

3 года

Гарантийный срок:

1 год со дня покупки

Производитель:

TEXTON CORPORATION LLC - ООО «ТЕКСТОН КОРПОРЕЙШН»

1313 N. Market Street, Suite 5100, Wilmington, State of Delaware 19801, United States of America

1313 Н. Маркет Стрит, Помещение 5100, Уилмингтон, Штат Делавэр 19801, Соединенные Штаты Америки

Информацию о месяце и годе изготовления необходимо смотреть на паспортной табличке на приборе.

Уполномоченный представитель в РФ и Белоруссии

ООО «ДС-Сервис»

109518, г.Москва, Волжский б-р, д.5

Телефон единой справочной службы 8 800 700 11 78

ГАРАНТИЙНОЕ ОБЯЗАТЕЛЬСТВО

Изделие: Педикюрный набор для ухода за кожей

Модель: PSR 0701

Настоящая гарантия предоставляется изготовителем в дополнение к правам потребителя, установленным действующим законодательством Российской Федерации, и ни в коей мере не ограничивает их.

Настоящая гарантия действует в течение 12 месяцев с даты приобретения изделия и подразумевает гарантийное обслуживание изделия в случае обнаружения дефектов, связанных с материалами и работой. В этом случае потребитель имеет право, среди прочего, на бесплатный ремонт изделия. Настоящая гарантия действительна при соблюдении следующих условий:

1. Гарантийное обязательство распространяется на все модели, выпускаемые компанией «TEXTON CORPORATION LLC» в странах, где предоставляется гарантийное обслуживание (независимо от места покупки).
2. Изделие приобретается исключительно для личных бытовых нужд. Изделие должно использоваться в строгом соответствии с инструкцией по эксплуатации с соблюдением правил и требований по безопасности.
3. Обязанности изготовителя по настоящей гарантии исполняются продавцами–уполномоченными дилерами изготовителя и официальными обслуживающими (сервис) центрами. Настоящая гарантия не распространяется на изделия, приобретенные у не уполномоченных изготовителем продавцов, которые самостоятельно отвечают перед потребителем в соответствии с российским законодательством.
4. Настоящая гарантия не распространяется на дефекты изделия, возникшие в результате:
 - Химического, механического или иного воздействия, попадания посторонних предметов, жидкостей, насекомых и продуктов их жизнедеятельности внутрь изделия;
 - Неправильной эксплуатации, заключающейся в использовании изделия не по его прямому назначению, а также установки и эксплуатации изделия с нарушением правил и требований техники безопасности;
 - Износа деталей отделки, ламп, батарей, защитных экранов, накопителей мусора, ремней, щеток и иных деталей с ограниченным сроком использования;
 - Ремонта изделия, произведенного лицами или фирмами, не являющимися авторизованными сервисными центрами*;
5. Настоящая гарантия действительна по предъявлении вместе с оригиналом настоящего талона, оригиналом товарного чека, выданного продавцом, и изделия, в котором обнаружены дефекты.
6. Настоящая гарантия действительна только для изделий, используемых для личных бытовых нужд, и не распространяется на изделия, которые используются для коммерческих, промышленных или профессиональных целей.

По всем вопросам гарантийного обслуживания изделий POLARIS обращайтесь к Вашему местному официальному продавцу POLARIS.

*Адреса авторизованных обслуживающих центров на сайте Компании: www.polar.ru

Педікюрний набір для догляду за шкірою PSR 0701

Інструкція з експлуатації

Дякуємо Вам за вибір продукції, що випускається під торговельною маркою POLARIS. Наші вироби розроблено відповідно до високих вимог якості, функціональності й дизайну. Ми впевнені, що, придбавши новий виріб нашої фірми, Ви будете задоволені.

Перед початком експлуатації приладу уважно прочитайте цю інструкцію, в якій міститься важлива інформація, що стосується Вашої безпеки, а також рекомендації з правильного використання приладу й догляду за ним.

Зберігайте інструкцію разом із гарантійним талоном, касовим чеком, а також, якщо це можливо, з картонною коробкою і пакувальним матеріалом.

I. Загальні вказівки з безпеки

- Прилад призначено винятково для побутового використання і лише за прямим призначенням.
- Перед введенням приладу в експлуатацію уважно прочитайте цю інструкцію.
- Перед вмиканням приладу щоразу оглядайте його. При виявленні ушкоджень приладу не використовуйте його та зверніться до сервісного центру для проведення діагностики.
- Прилад необхідно зберігати таким чином, щоб він не потрапляв під вплив спеки, прямих сонячних променів і вологи.
- У жодному разі не занурюйте прилад у воду чи інші рідини. При намоканні приладу негайно відключіть його від мережі та ретельно просушіть перед наступним використанням.
- Не залишайте працюючий прилад без нагляду! Якщо Ви більше не користуєтеся приладом, завжди вимикайте його.
- Цей прилад не призначений для використання людьми (у тому числі дітьми), у яких наявні фізичні, нервові або психічні відхилення або бракує досвіду і знань, за винятком випадків, коли за такими особами здійснюється нагляд або проводиться їхній інструктаж щодо використання цього приладу особою, відповідальною за їхню безпеку. Необхідно здійснювати нагляд за дітьми, аби не допустити їхніх ігор із приладом.
- **Будь-яке помилкове вмикання позбавляє Вас права на гарантійне обслуговування.**
- Оберігайте прилад від падінь і ударів об гострі кути.
- Використання додаткових аксесуарів, що не входять до комплекту, позбавляє Вас права на гарантійне обслуговування.
- Не здійснюйте ремонт приладу самостійно. Ремонт повинен виконуватися тільки кваліфікованими фахівцями сервісного центру.
- Для ремонту приладу можуть використовуватися лише оригінальні запасні частини.
- Після завершення терміну експлуатації електроприладу не викидайте його разом зі звичайними побутовими відходами. Передайте його в спеціалізований пункт для подальшої утилізації. Таким чином Ви допоможете зберегти довкілля.

II. Спеціальні вказівки з безпеки цього приладу

- Прилад призначений для видалення загрубілої шкіри на ногах в домашніх умовах. Забороняється використання приладу на інших частинах тіла чи в інший спосіб.
- Забороняється вмикати прилад у випадку, коли не встановлений ролик.
- Забороняється використання будь-яких аксесуарів, що не рекомендовані виробником.
- Прилад для педикюру являється пристроєм індивідуального користування. З точки зору гігієни, не рекомендується допускати сумісне використання з іншими людьми.
- Прилад не слід використовувати діабетикам або людям із порушеннями кровообігу
- Забороняється використовувати прилад у разі, якщо на шкірі є бородавки, подряпини, запалення, почервоніння або відкриті рани.
- При наявності захворювань шкіри перед використанням приладу проконсультуйтеся з лікарем.
- Час оброблення однієї ділянки повинен складати не більше 2-3 секунд за один раз.
- Забороняється тривалий час обробляти одну й ту ж саму ділянку шкіри чи сильно тиснути на прилад під час експлуатації.
- При появі подразнення або больових відчуттів негайно припиніть використання приладу.
- В результаті надмірного використання приладу може з'явитися подразнення шкіри. У випадку виникнення сильного подразнення або кровотечі зверніться до лікаря.
- Щоб уникнути травм не наближайте працюючий прилад до голови, волосся, лица або інших частин тіла. Не підносьте працюючий прилад до одягу, шнурів живлення, меблів і т.п. предметів, щоб не допустити їх пошкодження.
- На час зберігання закривайте шліфувальний ролик захисною кришкою.
- Не допускайте намотування на ролик волосся, ниток, шерсті тварин і т. п. речей, оскільки це може призвести до перенавантаження і виходу з ладу приладу.
- Проводьте чищення приладу після кожного використання.
- Забороняється вставляти будь-які предмети в отвори приладу.
- **Використані батарейки не викидайте разом зі звичайними побутовими відходами. Не кидайте батарейки у вогонь, так як вони можуть зірватися. Використані батарейки повинні бути утилізовані.**

Сфера використання приладу

Цей прилад призначений для видалення сухої зазубленої шкіри та мозолів на ногах.

Обертаючись зі швидкістю близько 30 обертів в секунду, спеціальний ролик видаляє зазублену шкіру на п'ятах та інших частинах ступні, ефективно шліфуючи поверхню шкіри. Цей прилад значно ефективніший, ніж звичайні тертки для ніг, більш безпечний, оскільки не має ріжучих лез, простіший у використанні, тому що не потребує докладання жодних зусиль.

Опис приладу

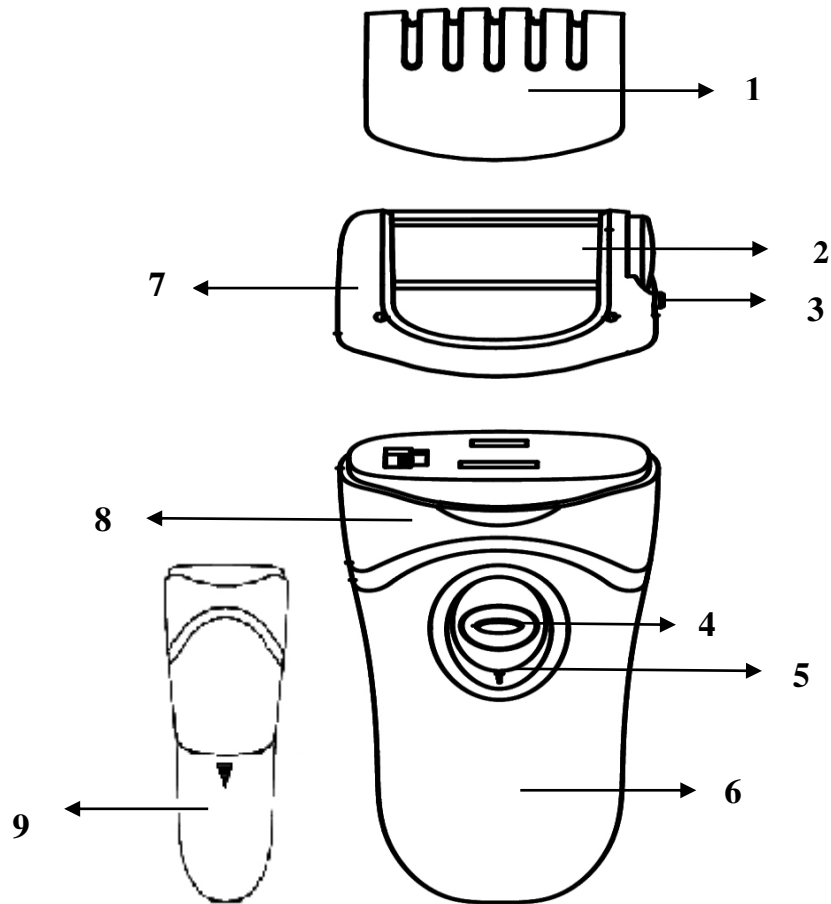

1. Захисна кришка
2. В. Шліфувальний ролик
3. С. Кнопка для знімання шліфувального ролика
4. D. Кнопка розблокування
5. E. Перемикач швидкості
6. F. Корпус

7. Робоча головка
8. G. Кнопка для знімання робочої головки
9. Фіксатор кришки відсіку для батарейок

IV. Комплектація

Прилад
Щіточка для чищення
Змінний шліфувальний ролик
Інструкція користувача
Перелік сервісних центрів
Гарантійний талон

VI. Експлуатація приладу

Встановлення батарей живлення

Перед початком використання вставте у відсік для батарейок елементи живлення.

- 1) Переконайтеся в тому, що перемикач швидкості знаходиться в положенні «вимк». Відкрийте відсік для батарейок, зсунувши кришку. (рис)

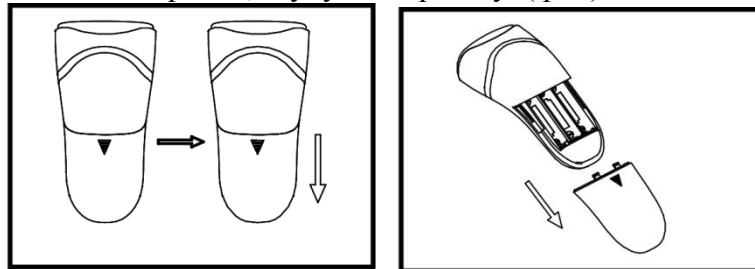

- 2) Встановіть у відсіку для батарейок 3 елементи живлення типу AAA (3 x 1,5В) чітко дотримуючись полярності («+» до «+» і «-» до «-»)

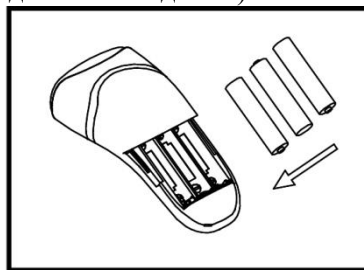

- 3) Вставте назад кришку відсіку для батарейок

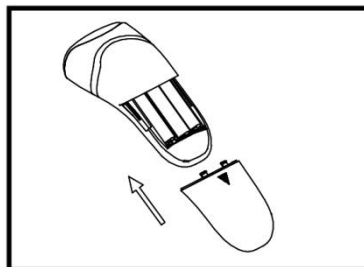

Увага: Дотримуйтеся полярності при установці батарейок!

1. Вимийте ноги та витріть їх полотенцем насухо.
2. Зніміть захисну кришку. Переконайтеся, що шліфувальний ролик встановлений або встановіть один із 2-х шліфувальних роликів, залежно від чутливості вашої шкіри.
3. Натисніть на кнопку розблокування, розташовану по центру перемикача швидкості, й одночасно перемістіть уверх перемикач швидкості, щоб увімкнути

прилад. Оберіть бажану швидкість обертання ролика за допомогою перемикача швидкості.

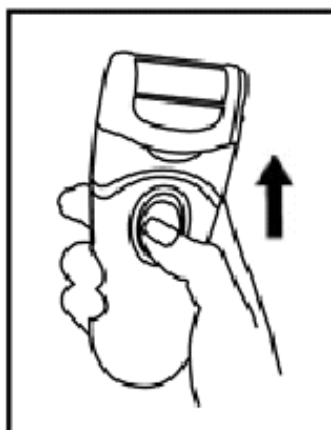

4. Обережно проводячи приладом вперед-назад або вліво-вправо, обробіть ділянку загрибілої шкіри протягом 2-3 секунд. Не натискайте надто сильно на шкіру, інакше швидкість обертання ролика сповільнюється аж до повної зупинки, зменшується ефективність обробки. Огляньте оброблену ділянку. Якщо результат незадовільний, знову обробіть цю ділянку роликком протягом 2-3 секунд через деякий час (1 – 1,5 години). Не намагайтеся видалити мозоль або загрибілу шкіру в один прийом, це може призвести до утворення саден і болючих пошкоджень шкіри, котрі проявляються не одразу, а через 30 – 50 хвилин після процедури. Повторюйте обробку регулярно, поки шкіра не стане достатньо м'якою, наприклад, щодня після водних процедур.



Увага!

Час оброблення однієї ділянки повинен складати не більше 2-3 секунд за один раз. При появі подразнень або болючих відчуттів негайно припиніть використання приладу.

1. Вимкніть прилад, перемістивши перемикач швидкості вниз (у положення 0).

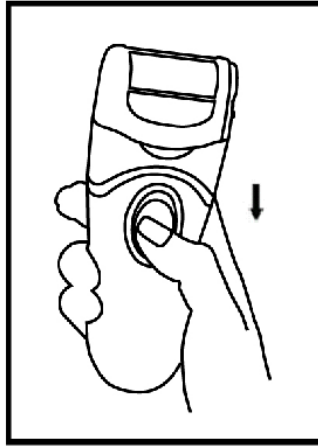

2. Промийте шкіру та витріть полотенцем.
3. Проведіть чищення приладу (див. «Чищення приладу»)
4. Закрийте шліфувальний ролик захисною кришкою.

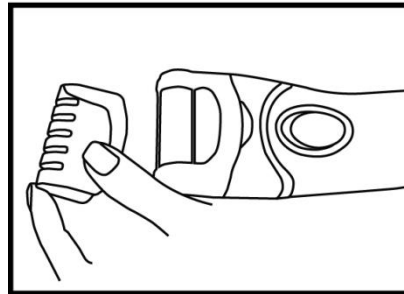

Заміна шліфувального ролика

Термін служби шліфувального ролика визначається частотою експлуатації приладу та площею, що оброблюється. У разі необхідності ви можете замінити ролик чи зняти його для чищення приладу після використання.

1. Переконайтеся в тому, що перемикач швидкості знаходиться в положенні «0». Однією рукою візьміться за ролик, а іншою – натисніть на кнопку «3», кнопку знімання ролика на корпусі приладу.
2. Зсуньте ролик у праву (відповідно до рисунка) сторону з корпусу робочої головки.

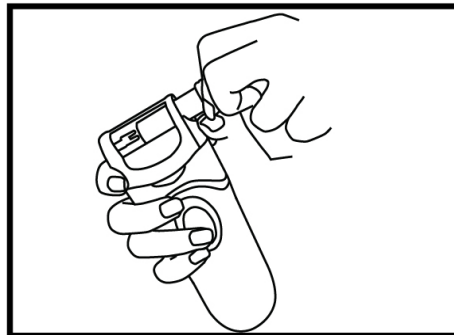

3. Вставте новий шліфувальний ролик на місце попереднього. Під час встановлення повинен прозвучати характерний звук клацання, що свідчить про те, що ролик надійно зафіксувався.

Увага:

Забороняється вмикати прилад у випадку, коли не встановлений шліфувальний ролик.

Чищення приладу

Проводьте чищення приладу після кожного використання.

Перед чищення і розбиранням приладу переконайтеся, що перемикач швидкості знаходиться в положенні «вимк».

1. Зніміть захисну кришку

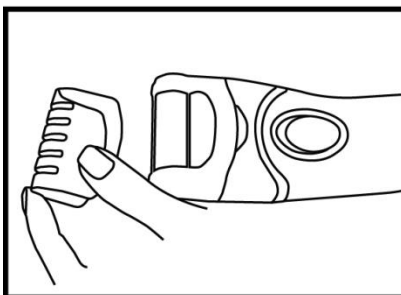

2. Почистіть прилад за допомогою щітки, що входить до комплекту. Під час чищення забороняється вмикати прилад.

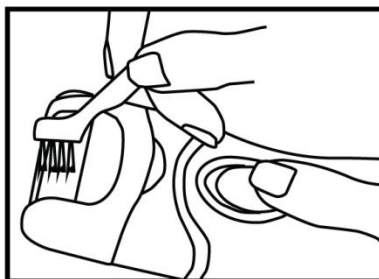

3. Для більш ретельного чищення рекомендується зняти шліфувальний ролик і почистити щіточкою безпосередньо сам ролик і місце його встановлення.
4. Зберіть прилад. Протріть корпус приладу чистою сухою тканиною.
5. Закрийте шліфувальний ролик захисною кришкою.

Технічні характеристики

Примітка: Внаслідок постійного процесу внесення змін і вдосконалень, між інструкцією і виробом можуть спостерігатися деякі розходження. Виробник сподівається, що користувач зверне на це увагу.

PSR – Педикюрний набір для догляду за шкірою торговельної марки “Polaris”

Живлення - 3 x 1,5В елементи живлення тип ААА

Швидкість обертання головки – до 2000 об/хв

Тривалість роботи з одним комплектом живлення – не менше 25 хв.

Інформація про сертифікацію

Прилад сертифікований на відповідність вимогам нормативних документів РФ.



Розрахунковий термін служби виробу:

3 роки

Гарантійний строк:

1 рік від дня покупки

Виробник:

TEXTON CORPORATION LLC - ТОВ «ТЕКСТОН КОРПОРЕЙШН»

1313 N. Market Street, Suite 5100, Wilmington, State of Delaware 19801, United States of America

1313 Н. Маркет Стріт, Приміщення 5100, Вілмінгтон, Штат Делавер 19801, Сполучені Штати Америки

Інформацію про місяць і рік виготовлення необхідно дивитися в паспортній таблиці на приладі.

ГАРАНТІЙНЕ ЗОБОВ'ЯЗАННЯ

Виріб: Педікюрний набір для догляду за шкірою

Модель: PSR 0701

Ця гарантія надається виробником як додаток до прав споживача, встановлених чинним законодавством і жодним чином не обмежує їх.

Ця гарантія діє протягом 12 місяців з дати придбання виробу і забезпечує гарантійне обслуговування виробу при виявленні дефектів, пов'язаних із матеріалами та роботою. У цьому випадку споживач має право і на безкоштовний ремонт виробу. Ця гарантія дійсна при дотриманні наступних умов:

1. Гарантійне зобов'язання поширюється на всі моделі, що випускаються компанією «Texton Corporation LLC» у країнах, де надається гарантійне обслуговування (незалежно від місця покупки).
2. Виріб повинен бути придбаний винятково для особистих побутових потреб. Виріб повинен використовуватися в суворій відповідності до інструкції з експлуатації, з дотриманням правил та вимог безпеки.
3. Обов'язки виробника за цією гарантією виконуються продавцями - вповноваженими дилерами виробника й офіційними центрами обслуговування (сервісу). Ця гарантія не поширюється на вироби, придбані в продавців, які не уповноважені виробником. Вони самостійно відповідають перед споживачем відповідно до законодавства.
4. Ця гарантія не поширюється на дефекти виробу, що виникли в результаті наступних дій:
 - хімічного, механічного або іншого впливу, потрапляння сторонніх предметів всередину виробу;
 - неправильної експлуатації, що полягає у використанні виробу не за його прямим призначенням, а також встановлення та експлуатації виробу з порушенням правил і вимог техніки безпеки;
 - зносу деталей оздоблення, ламп, батарей, захисних екранів, накопичувачів сміття, ременів, щіток та інших деталей з обмеженим терміном використання;
 - ремонту виробу, здійсненого особами або фірмами, що не є авторизованими сервісними центрами*.
5. Ця гарантія дійсна, якщо пред'явлена разом із оригіналом справжнього талона, оригіналом товарного чека, виданого продавцем, і виробу, в якому виявлено дефекти.
6. Ця гарантія дійсна тільки для виробів, що використовуються для особистих побутових потреб, і не поширюється на вироби, які використовуються для комерційних, промислових або професійних цілей.

З усіх питань гарантійного обслуговування виробів POLARIS звертайтеся до Вашого місцевого офіційного продавця POLARIS.

*Адреси авторизованих центрів обслуговування на сайті Компанії: www.polar.ru

PSR 0701 Педикюр жасауға арналған құрал
аяқ терісіне күтім жасауға арналған педикюр жинағы

Пайдалану жөніндегі нұсқаулық

POLARIS сауда белгісімен шығатын өнімді таңдағаныңыз үшін алғыс білдіреміз. Біздің бұйымдар сапа, функционалдық және дизайнға қойылатын жоғары талаптарға сәйкес жасалған. Біздің фирмадан жаңа бұйым алғаныңызға риза болатыныңызға сенімдіміз.

Құралды пайдаланбас бұрын осы нұсқаулықпен мұқият танысыңыз, онда Сіздің қауіпсіздігіңізге қатысты маңызды ақпарат бар, сондай-ақ, құралды дұрыс пайдалану мен күтуге қатысты кеңестер берілген.

Нұсқаулықты кепілдік талонымен, кассалық чекпен бірге, мүмкіндігінше, картон қорапта және орама материалымен бірге сақтаңыз.

I. Қауіпсіздік жөніндегі жалпы нұсқаулар

- Құрал тек тұрмыста, тікелей мақсаты бойынша ғана пайдаланылуы тиіс.
- Бұл құралды пайдалануды бастамас бұрын оның пайдалану жөніндегі нұсқаулығын мұқият түрде, толығымен оқып шығыңыз.
- Әр кезде құралды қоспас бұрын оны қарап шығыңыз. Құралдың ақаулы екендігі анықталса, оны пайдаланбаңыз және диагностика жасау үшін қызмет көрсету орталығына хабарласыңыз.
- Құрал жоғары температураның әсеріне, тікелей күн көзіне және ылғалға ұшырамайтындай етіп сақталуы керек.
- Құралды суға немесе өзге сұйықтықтарға батыруға тыйым салынады. Құралға су тиген жағдайда оны тез арада сөндіріңіз және қайта пайдаланбас бұрын мұқият түрде құрғатыңыз.
- Жұмыс жасап тұрған құралды бақылаусыз қалдырмаңыз! Егер құралды пайдаланбайтын болсаңыз, оны сөндіре жүрген дұрыс.
- Аталмыш құралды қолдануға қатысты қауіпсіздіктері үшін жауап беретін тұлғаның нұсқаулығы жүргізілген немесе қадағалау жүзеге асырылған кездерді есепке алмағанда, білімі мен тәжірибесі жоқ немесе жүйке жүйесінде немесе психикалық, физикалық ауытқулары бар тұлғалардың (балаларды қоса алғанда) қолдануына арналмаған. Балалардың құралмен ойнауына жол бермеу үшін оларды қадағалап отырыңыз.
- **Кез келген ақау бола тұра құралды іске қосу Сізді кепілдікті қызмет көрсету құқығынан айырады.**
- Құралды төнкеріп, түсіріп алмаңыз және сүйір бұрыштарға соғылуынан сақтаңыз.
- Құралдың жинағына кірмейтін қосымша аксессуарларды пайдалану Сізді кепілдікті қызмет көрсету құқығынан айырады.
- Құралды өз бетіңізбен жөндеуге болмайды. Жөндеуді қызмет көрсету орталығының білікті мамандары ғана жүзеге асыруы керек.
- Құралды жөндеу үшін тек қана түпнұсқалы қосалқы бөлшектер пайдаланылады.
- Қызмет көрсету мерзімі аяқталғаннан кейін құралды тұрмыстық қалдықтармен бірге тастамаңыз. Оны одан әрі кәдеге жарату үшін арнайы орынға өткізіңіз. Бұл әрекетіңізбен Сіз қоршаған ортаны қорғауға септігіңізді тигізесіз.

II. Осы құралдың қауіпсіздігі жөніндегі арнайы нұсқаулар

Құрал аяқтың қатты терісін үй жағдайында кетіруге арналған. Оны дененің өзге бөліктеріне немесе басқа тәсілдермен пайдалануға тыйым салынады.

- Құралдың майда доңғалақшалары орнатылмаса, оны пайдаланбаңыз.
- Өндіруші рұқсат етпеген қандай да бір аксессуарларды пайдалануға болмайды.
- Педикюр жасауға арналған құрал жеке пайдалану құралы болып табылады. Гигиеналық тұрғыдан оны өзге адамдармен бөлісе қолдануға кеңес берілмейді.
- Құралды сусамырмен ауыратын немесе қан айналымы бұзылған адамдарға қолдануға кеңес берілмейді.
- Теріде сүйел, болмашы жаралар, ісінулер, қызару немесе ашық жаралар болған жағдайда құралды пайдалануға тыйым салынады.
- Тері ауруына шалдықсаңыз құралды пайдаланбас бұрын дәрігермен кеңесіңіз.
- Бір аймақты өңдеу уақытысы бірден 2-3 секундтан артық болмауы тиіс.
- Бір аймақты ұзақ уақыт бойы өңдеуге немесе құралды пайдалану барысында қатты қысымды қолдануға тыйым салынады.
- Тітіркену сезімі пайда болса немесе ауру сезімдерін сезінсеңіз құралды пайдалануды тоқтатыңыз.
- Құралды шамадан тыс пайдалану салдарынан терінің тітіркенуі пайда болуы мүмкін. Қатты тітіркену немесе қан кететін болса дәрігерге хабарласыңыз.
- Жарақат алмау үшін жұмыс жасап тұрған құралды бас, шаш, бет немесе дененің өзге бөліктеріне жақындатпаңыз. Сондай-ақ жұмыс жасап тұрған құралды киімнен, қоректендіру сымдарынан, жиһаз бен өзге заттардан алшақ ұстаңыз, бұл олардың бүлінбеуі мақсатында қажет.
- Сақтау кезінде ажарлауыш доңғалақшасын қорғаныс қақпақпен жабыңыз.
- Доңғалақшаға шаштың, жіптің, жанауарлар жүнінің және өзге де заттардың оралуына жол бермеңіз, бұл құралдың жұмысқа қабілеттілігін бұзуына және шамадан тыс жұмыс істеуіне алып келеді.
- Құралды әрбір пайдаланғаннан кейін оны тазартыңыз.
- Құралдың саңылауларына қандай да бір затты салуға тыйым салынады.
- Қолданылған батареяны тұрмыстық қалдықтармен бірге тастамаңыз. Оны отқа да тастауға болмайды, себебі олар жарылып кетуі мүмкін. Қолданылған батареялар кәдеге жаратылуы тиіс.

Құралды пайдалану саласы

Бұл құрал аяқтың құрғақ, қатты терісі мен күсін жоюға арналған. Секундына шамамен 30 айналым жылдамдығымен айнала арнайы доңғалақша табанның және оның өзге аймақтарындағы қатты теріні жояды, ол теріні тиімді түрде ажарлайды. Бұл құрал қарапайым үккіштерге қараған тиімді, кесетін жүздерінің жоғының арқасында қауіпсіз және пайдалану барысында қарапайым, себебі күш салудың қажеті жоқ.

Құралдың сипаттамасы

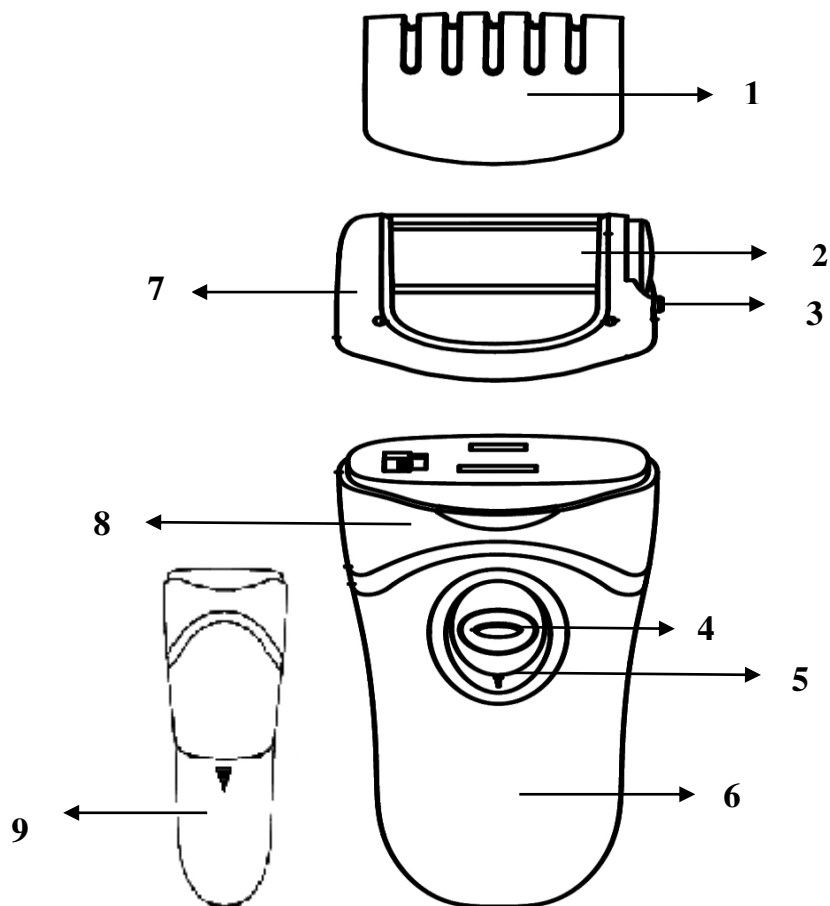

1. Қорғаныс қақпағы
2. Ажарлауыш доңғалақшасы
3. Ажарлауыш доңғалақшасын шешіп алуға арналған батырмасы
4. Блоктан алып тастау батырмасы
5. Жылдамдықты ауыстырып-қосатын тетік
6. Сыртқы корпусы
7. Жұмыс бас жақ бөлігі
8. Жұмыс басын жақ бөліктерін шешіп алуға арналған батырмасы
9. Батарея бөлігінің қақпағының бекіткіші

IV. Жинақталуы

Құрал

Тазарту үшін қолданылатын қылшақ

Ауыстырмалы ажарлауыш доңғалақшасы

Пайдалану жөніндегі нұсқаулық

Қызмет көрсету орталықтарының тізімі

VII. Құралды пайдалану

Қоректендіру батареяларын орнату

Құралды пайдаланбас бұрын батарея бөліміне қоректендіру элементтерін орнатыңыз.

- 1) Жылдамдықты ауыстырып қосатын тетік «сөнд» қалпында тұрғанына көз жеткізіңіз. Қақпақты жылжыту арқылы батарея бөлімін ашыңыз. (сурет)

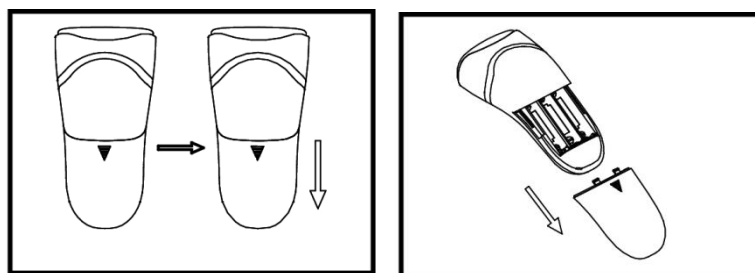

- 2) Батарея бөліміне қарама-қарсылықты қатаң сақтай, AAA (3 x 1,5В) типті 3(үш) элементті мына көрсетілген белгілеріне сай, яғни («+» «+» қе және «-» «-» қе қарай) орнатыңыз.

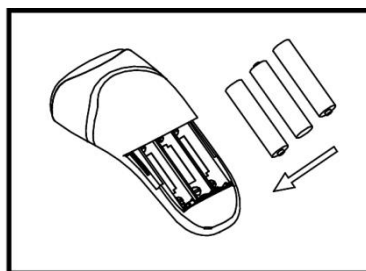

- 3) Батарея бөлімінің қақпағын қайта орнына орнатыңыз.

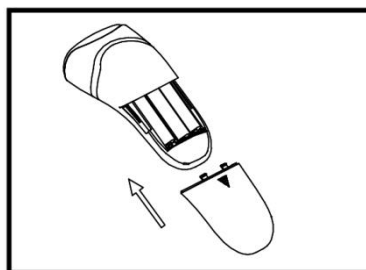

Назар аударыңыз: *Батареяларды орнату барысында қарама-қарсылықты сақтаңыз!*

1. Аяғыңызды жуып, оны сүлгімен кептіріңіз.
2. Қорғаныс қақпағын шешіңіз. Ажарлауыш доңғалақшасының орнатылғандығына көз жеткізіңіз немесе 2 ажарлау доңғалақшалардың бірін орнатыңыз, орнату барысында теріңіздің сезімталдығын ескеру қажет
3. Жылдамдықты ауыстырғыштың орталығында орналасқан блоктан алу батырмасын басыңыз да және құралды қосу үшін сол мезетте жылдамдықты ауыстырғышты

жоғарыға қарай жылжытыңыз. Жылдамдықты ауыстырғыштың көмегімен доңғалақша айналуының қажетті жылдамдығын таңдаңыз.

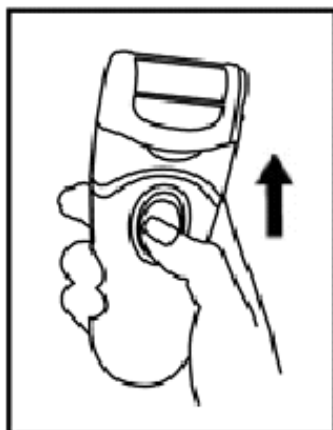

4. Құралды ұқыпты түрде жан-жаққа, яғни алдыға-артыға немесе солға-оңға бұру арқылы 2-3 секунд уақыт аралығында қатты тері аймағын өңдеңіз. Теріге қатты баспаңыз, әйтпесе доңғалақшаның айналу жылдамдығы бәсеңдейді немесе тіпті сөніп қалады, осылайша өңдеу тиімділігі нашарлайды. Өңделген аймақты қарап шығыңыз. Егер нәтижеге разы болмасаңыз, біраз уақыттан кейін сол аймақты 2-3 секунд уақыт бойы қайта өңдеңіз (1 – 1,5 сағаттан кейін). Қатты теріні немесе күсті бірден кетіруге тырыспаңыз, бұл терінің жаралануына әкеп соғуы мүмкін, мұндай жара бірден көрініс таппайды, әдетте өңдеу үдерісінен соң 30 – 50 минуттан кейін орын алады. Үдерісті тері жұмсармайынша тұрақты түрде қайталаңыз, мысалы, күн сайын суға түскеннен соң.



Назар аударыңыз !

Бір аймақты өңдеу уақыты бірден 2-3 секундтан аспау қажет.

Тері тітіркесе немесе ауру сезімдерін сезінсеңіз, құралды пайдалануды дереу тоқтаңыз.

1. Жылдамдықты ауыстырып-қосатын тетікті төмен қарай түсіру арқылы (яғни, 0 қалыпка орнатып) құралды сөндіріңіз.

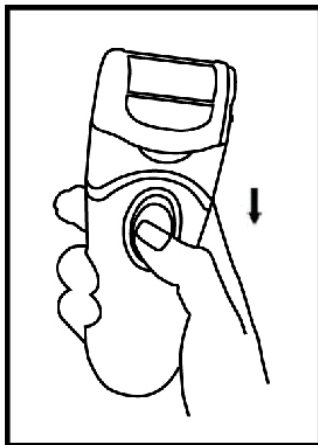

2. Теріні тазартып, сүлгімен сүртіңіз.
3. Құралды тазартыңыз («Құралды тазарту» бөлімін қараңыз).
4. Ажарлауыш доңғалақшасын қорғаныс қақпағымен жабыңыз.

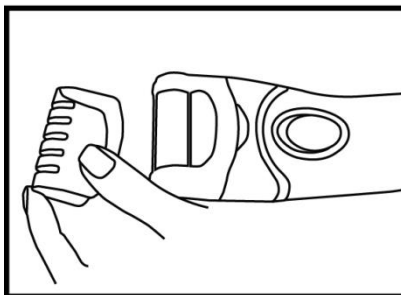

Ажарлауыш доңғалақшасын ауыстыру

Ажарлауыш доңғалақшасының қызмет атқару мерзімі құралды пайдалану жиілігі мен өндеу аймағының масштабаны тікелей байланысты. Қажет болса оны ауыстыруға немесе құралды тазарту үшін оны пайдаланғаннан соң шешуге мүмкіндік бар.

1. Жылдамдықты ауыстырып-қосатын тетік "0" қалпында тұрғанына көз жеткізіңіз. Бір қолыңызбен доңғалақшаны ұстап, екінші қолыңызбен құралдың корпусындағы доңғалақшаны шешу үшін «3» батырмасына басыңыз.
2. Доңғалақшаны корпустың жұмыс бас жақ бөлігінен оңға қарай (1сурет бойынша) жылжытыңыз.

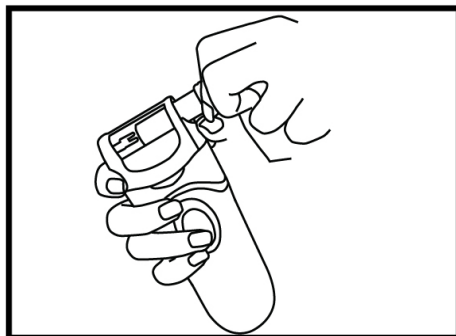

3. Жаңа ажарлауыш доңғалақшасын бұрынғы доңғалақшаның орнына орнатыңыз. Орнату барысында сыртыл дыбысы естілуі қажет, бұл доңғалашаның берік бекітілгендігін білдіреді.

Назар аударыңыз!

Егер ажарлауыш доңғалақшасы орнатылмаған болса, құралды пайдалануға тыйым салынады.

Құралды тазарту

Құралды әрбір пайдаланған соң тазарту жұмыстарын жүргізіңіз.

Құралды тазаламас және бөлшектемес бұрын жылдамдықты ауыстырып-қосатын тетік «сөнд» қалпында тұрғанына көз жеткізіңіз.

1. Қорғаныс қақпағын шешіңіз.

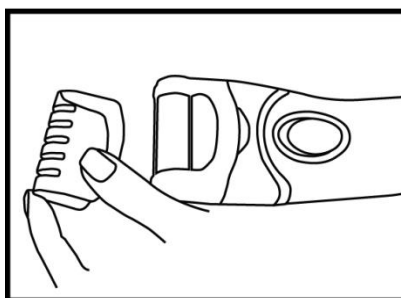

2. Құралмен бірге жинаққа кіретін қылшақтың көмегімен құралды тазалаңыз. Тазалау барысында құралды қосуға тыйым салынады.

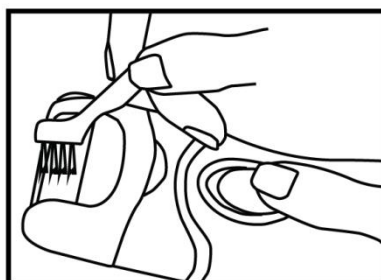

Мұқият түрде құралды тазарту үшін ажарлауыш доңғалақшасын шешуге кеңес беріледі және доңғалақшаның өзін, орнатылатын жерін қылшақпен тазартыңыз.

3. Құралдың бөлшектерін жинап құрастырыңыз. Құралдың корпусын таза, құрғақ матамен сүртіңіз.
4. Ажарлауыш доңғалақшасын қорғаныс қақпағымен жабыңыз.

Техникалық сипаттамалары

Ескертпе: Өзгерістер мен жетілдіруді енгізудің ұдайы үрдісінің орын алуынан, нұсқаулық пен бұйымның арасында қандай да бір айырмашылық байқалуы мүмкін. Өндіруші, тұтынушының бұған назар аударатынына үлкен үміт артады.

PSR– “Polaris” сауда маркалы аяқ терісіне күтім жасауға арналған педикюр жасайтын жинақ

Қоректендіру- AAA типті 3 x 1,5В қоректендіру элементтері

Доңғалақшаның айналу жылдамдығы – минутына 2000айналымға дейін

Бір қоректендіру жинағы арқылы жұмыс уақытысы – 25 минуттан кем емес.

Сертификаттау туралы ақпарат

Құрал РФ нормативті құжаттарына сәйкестікке сертификатталған.



Бұйымның есептік жарамдылық мерзімі: 3 жыл.

Кепілдік мерзімі: сатып алған күннен бастап 1 жыл.

Өндіруші:

TEXTON CORPORATION LLC - «ТЕКСТОН КОРПОРЕЙШН» ЖШҚ
1313 N. Market Street, Suite 5100, Wilmington, State of Delaware 19801, United States of America.

1313 Н. Маркет Стрит, 5100 бөлмежай, Уилмингтон қ, Делавэр Штаты, 19801, Америка Құрама Штаттары.

Өнімді өндеп шығарылған мерзімі туралы ақпарат құралдың техникалық төлқұжат кестесінде көрсетілген.

КЕПІЛДІК МІНДЕТТЕМЕ

Бұйым: Педикюр жасауға арналған құрал

Моделі: PSR 0701

Бұл кепілдік әрекеттегі заңдылықпен бекітілген тұтынушының құқығына қосымша ретінде өндірушімен берілген, және тұтынушының құқығын еш шектемейді.

Бұл кепілдік бұйымды сатып алған күннен 12 ай бойына әрекетте болады, және материалдар мен жұмыс істеуіне байланысты ақаулар табылған жағдайда кепілдік қызмет көрсетуді білдіреді. Бұл жағдайда тұтынушы басқасын қоса алғанда, бұйымды тегін жөндеуге құқықты. Бұл кепілдік келесі шарттарды сақтағанда, жарамды:

1. Кепілдік міндеттеме «Texton Corporation LLC» компаниясы шығаратын барлық үлгілерге, кепілдік қызмет көрсетілетін елдердің барлығында жарамды (сатып алған жеріне қарамастан).
2. Бұйым тек қана тұрмыстық қажеттіліктерге пайдалану үшін сатып алынуы тиіс. Бұйым пайдалану бойынша нұсқаулыққа, қауіпсіздік бойынша ережелер мен талаптарды сақтай отырып, пайдаланылуы тиіс.
3. Өндірушінің міндеттемесін осы кепілдік бойынша сатушылар – өндірушінің уәкілетті дилерлері және ресми қызмет көрсететін (сервис) орталықтар орындайды. Бұл кепілдік өндіруші құзырлық бермеген сатушылардан сатып алынған бұйымдарға таралмайды, олар тұтынушы алдында заңға сәйкес, өздігінен жауап береді.
4. Бұл кепілдік келесі жәйттердің нәтижесінде пайда болған ақауларды жөндеуге таралмайды:
 - Химиялық, механикалық немесе өзге де әсер етулер, бөгде заттардың бұйымның ішіне түсіп кетуі;
 - Бұйымды тікелей мақсаты бойынша емес, дұрыс пайдаланбағанда, жинаққа кірмейтін, қосымша аксессуарларды пайдаланғанда, сондай-ақ, бұйымды техника қауіпсіздігі ережелері мен талаптарын бұза отырып, орнатқанда және пайдаланғанда;
 - Жарамдылық мерзімі шектеулі әрлеу бөлшектері, шам, батареялар, қорғаныс экрандары, қоқыс жинақтауыштар, белдіктер, қылшақтар тозғанда;
 - Авторланған сервистік орталықтар болып табылмайтын*, тұлғалар немесе фирмалар өндірген бұйымдардың жөндеуі;
5. Осы талонның түпнұсқасымен, сатушы берген тауарлы чектің түпнұсқасымен және ақау табылған бұйыммен бірге көрсеткенде ғана жарамды болмақ.
6. Бұл кепілдік тек қана жеке тұрмыстық қажеттілік үшін пайдаланылатын бұйымдарға ғана жарамды, және коммерциялық, өнеркәсіптік немесе кәсіби мақсатта қолданылатын бұйымдарға таралмайды.

POLARIS бұйымдарына кепілдік қызмет көрсету мәселелері бойынша Өзіңіздің жергілікті POLARIS ресми сатушыңызға хабарласыңыз.

* Авторланған қызмет көрсету орталықтарының мекен-жайлары Компания сайтында: www.polar.ru

