

---

ЕСАМ23.46Х

КОФЕМАШИНА  
КОФЕ ДЕМДЕУ ҚҰРЫЛҒЫСЫ  
АВТОМАТИЧНА МАШИНА  
ДЛЯ ПРИГОТУВАННЯ  
КАВИ ТА КАПУЧИНО



---

**DeLonghi**

NL

стр. 6

KZ

26-бет

UA

стор.50

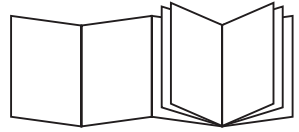

**B**

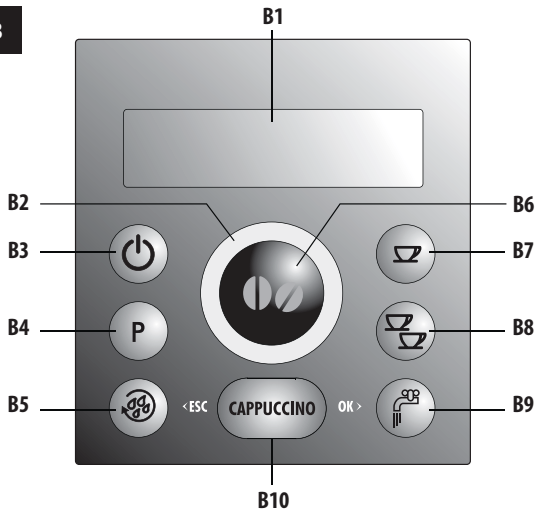

**C**

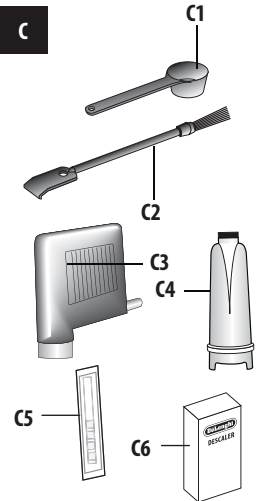

**D**

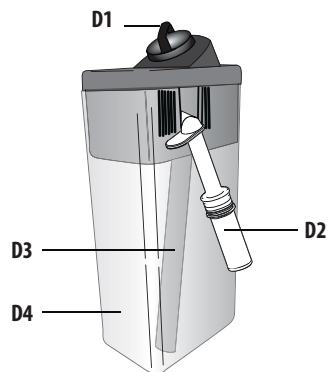

**A**

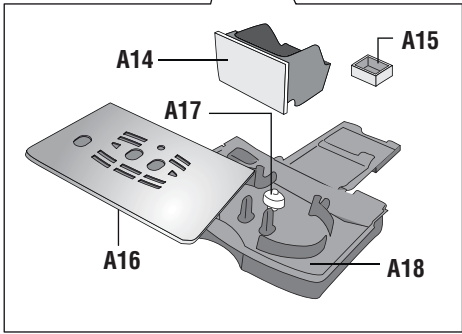
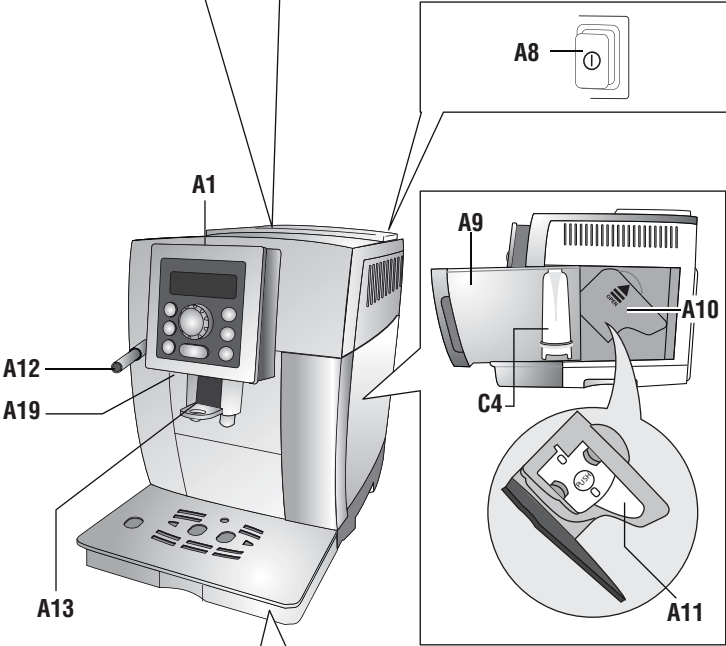
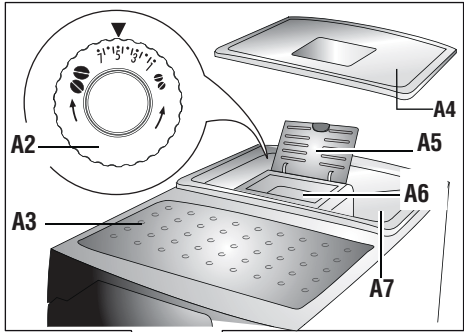

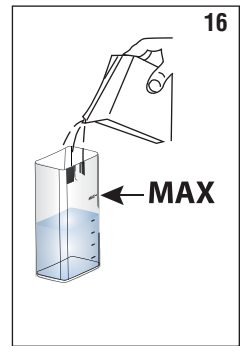
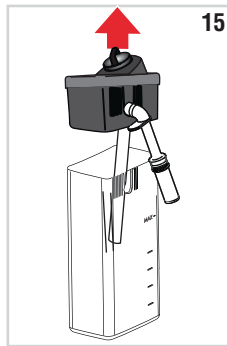
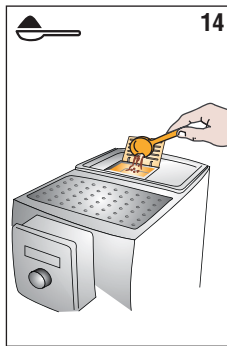
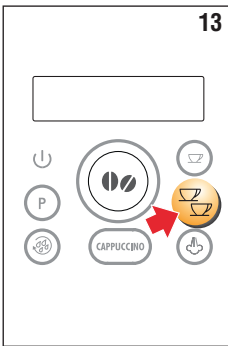
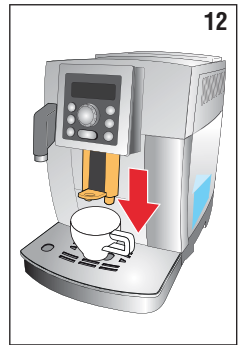
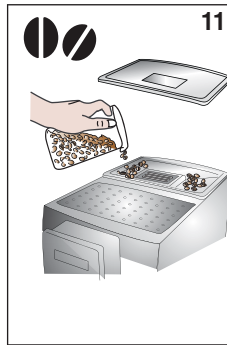
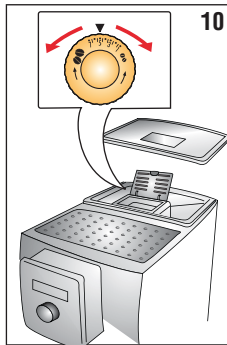
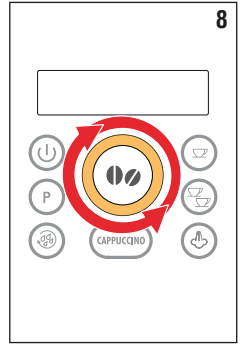
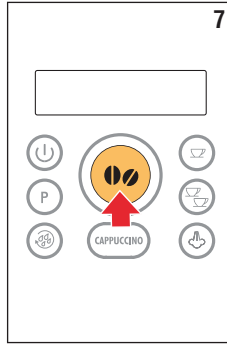
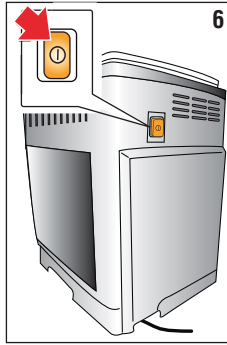
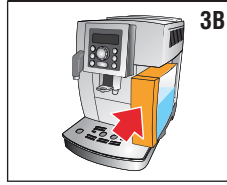
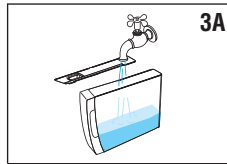
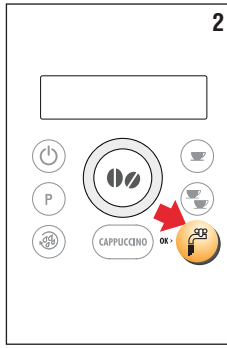
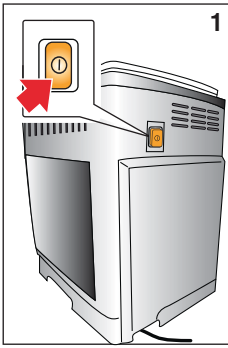

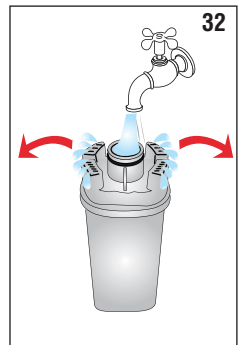
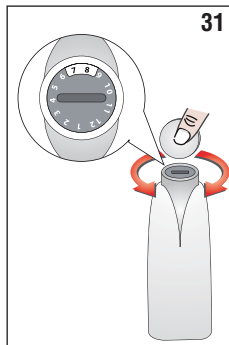
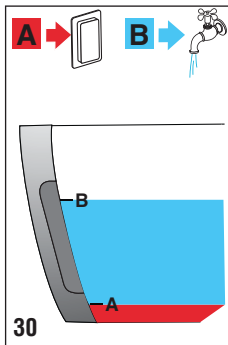
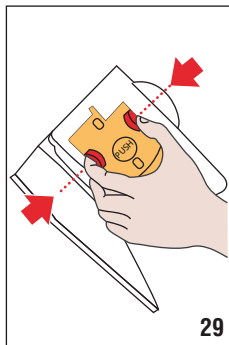
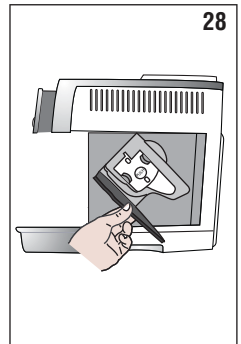
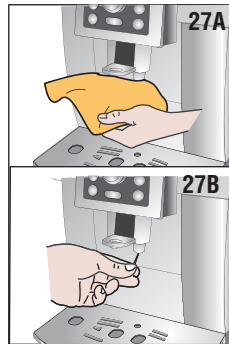
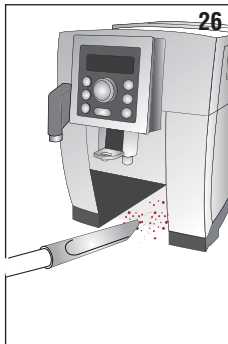
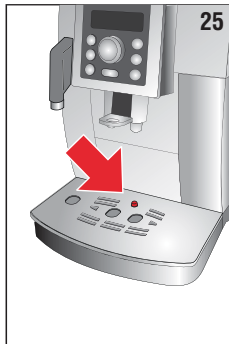
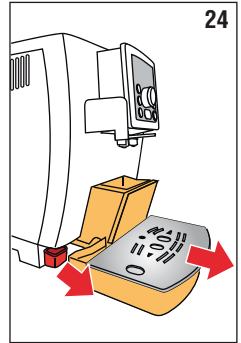
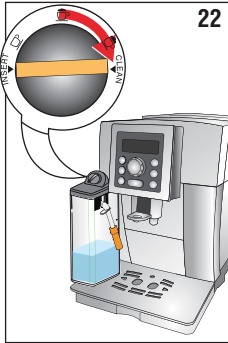
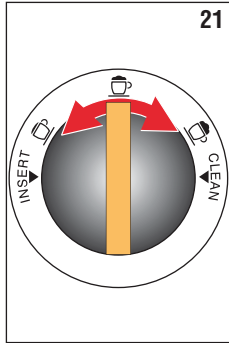
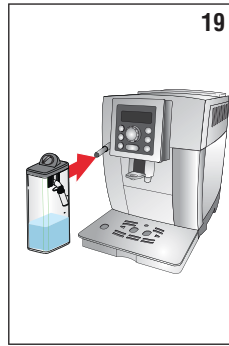
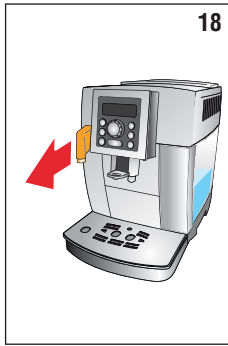
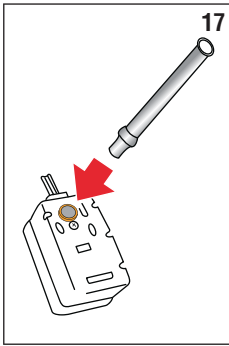

# СОДЕРЖАНИЕ

<b>ОСНОВНЫЕ ПРАВИЛА БЕЗОПАСНОСТИ</b> .....	7
<b>ПРЕДУПРЕЖДЕНИЯ ПО БЕЗОПАСНОСТИ</b> .....	8
Символы, используемые в инструкции.....	8
Назначение прибора.....	8
Инструкции по применению .....	8
<b>ВВЕДЕНИЕ</b> .....	8
Буквы в скобках .....	8
Проблемы и их устранение .....	8
<b>ОПИСАНИЕ</b> .....	9
Описание прибора .....	9
Описание панели управления .....	9
Описание принадлежностей .....	9
Описание емкости для молока.....	9
<b>ПОДГОТОВИТЕЛЬНЫЕ ДЕЙСТВИЯ</b> .....	9
Проверка прибора .....	9
Установка прибора.....	9
Подключение прибора .....	9
Первое включение прибора .....	10
<b>ВКЛЮЧЕНИЕ ПРИБОРА</b> .....	10
<b>ВЫКЛЮЧЕНИЕ ПРИБОРА</b> .....	10
<b>НАСТРОЙКИ МЕНЮ</b> .....	11
Удаление накипи .....	11
Установка фильтра .....	11
Замена фильтра .....	11
Настройка часов.....	11
Автоматическое включение .....	11
Автоматическое отключение .....	11
Экономия энергии.....	11
Настройка температуры.....	12
Настройка жесткости воды .....	12
Включение/выключение звукового сигнализатора 12	
Настройка языка .....	12
Подсветка чашки .....	12
Фабричные настройки (сброс) .....	12
Функция статистики .....	13
<b>ОПОЛАСКИВАНИЕ</b> .....	13
<b>ПРИГОТОВЛЕНИЕ КОФЕ</b> .....	13
Выбор вкуса кофе.....	13
Выбор количества кофе в чашке .....	13
Индивидуальный подбор количества моего кофе13	
Регулировка кофемолки.....	14
Советы для получения более горячего кофе .....	14
Приготовление кофе из кофейных зерен .....	14
Приготовление кофе из молотого кофе .....	14
<b>ПРИГОТОВЛЕНИЕ НАПИТКОВ С МОЛОКОМ</b> .....	15
Наполнение и закрепление емкости для молока15	
Регулировка количества пены .....	15
Приготовление капучино или молока с небольшим количеством кофе.....	15
Приготовление взбитого молока (без кофе) .....	15
Приготовление молока без пенки ( без кофе)...	16
Очистка устройства для взбивания молока при помощи кнопки CLEAN .....	16
Программирование количество кофе и молока в чашке для капучино или молока .....	16
<b>ПРИГОТОВЛЕНИЕ ГОРЯЧЕЙ ВОДЫ</b> .....	16
Изменение количества автоматически подаваемой горячей воды .....	16
<b>ОЧИСТКА</b> .....	17
Чистка контейнера для кофейной гущи .....	17
Очистка поддона для сбора капель и лотка сбора конденсата.....	17
Чистка внутренней части машины .....	17
Очистка бака для воды .....	17
Чистка носиков блока подачи кофе .....	17
Чистка воронки для засыпки молотого кофе ....	17
Очистка заварочного блока.....	18
Очистка емкости для молока .....	18
Очистка распылителя горячей воды/пара .....	18
<b>УДАЛЕНИЕ НАКИПИ</b> .....	19
<b>ПРОГРАММИРОВАНИЕ ЖЕСТКОСТИ ВОДЫ</b> .....	20
Измерение жесткости воды .....	20
Настройка жесткости воды .....	20
<b>ФИЛЬТР ДЛЯ СМЯГЧЕНИЯ ВОДЫ</b> .....	20
Установка фильтра .....	20
Замена фильтра .....	21
Удаление фильтра .....	21
<b>ТЕХНИЧЕСКИЕ ДАННЫЕ</b> .....	21
<b>ТЕХНИЧЕСКИЕ ХАРАКТЕРИСТИКИ</b> .....	21
<b>СООБЩЕНИЯ НА ДИСПЛЕЕ</b> .....	22
<b>УСТРАНЕНИЕ НЕИСПРАВНОСТЕЙ</b> .....	23

## **ОСНОВНЫЕ ПРАВИЛА БЕЗОПАСНОСТИ**

---

- Прибором не могут пользоваться лица (в том числе и дети) с ограниченными физическими, сенсорными или умственными способностями, а также с отсутствием опыта и навыков. Исключение составляют случаи, когда такие лица находятся под присмотром и были обучены безопасному пользованию прибором лицом, ответственным за их безопасность.
- Дети должны находиться под присмотром, чтобы они не могли играть с прибором.
- Входящие в обязанности пользователя очистка и обслуживание прибора не должны поручаться детям без присмотра.
- Ни в коем случае не погружать прибор в воду для очистки.
- Этот прибор предназначен исключительно для применения в домашних условиях.

Не предусмотрено использование в: Не предусмотрено его применение в помещениях, отведенных для приготовления пищи для персонала магазинов, офисов и других рабочих мест, в агротуристических комплексах, гостиницах, мотелях и других структурах, предназначенных для приема гостей, в пансионатах.

- Если вилка или шнур питания повреждены, их замену следует выполнять только в сервисных центрах во избежание любого риска.

### **ТОЛЬКО ДЛЯ ЕВРОПЕЙСКИХ РЫНКОВ:**

- Настоящим прибором могут пользоваться дети в возрасте 8 лет и старше, если они находятся под присмотром или получили инструкции по безопасному пользованию прибором и осознают вытекающие из этого опасности. Входящие в обязанности пользователя действия по очистке и обслуживанию не должны выполняться детьми младше 8 лет и находящимся без присмотра.

Держите прибор и шнур питания в местах, недоступных для детей младше 8 лет.

- Прибором могут пользоваться люди с ограниченными физическими, сенсорными или умственными способностями, а также люди без необходимого опыта и навыков при условии, что они находятся под надзором или получили инструкции о безопасном применении прибора и осознают существующие опасности.
- Дети не должны играть с прибором.
- Всегда отсоединяйте электрическое питание, если прибор остается без присмотра, а также перед его сборкой, разборкой или очисткой.



Поверхности, на которых изображен данный символ, нагреваются во время работы прибора (символ имеется только на некоторых моделях).

## **ПРЕДУПРЕЖДЕНИЯ ПО БЕЗОПАСНОСТИ**

### **Символы, используемые в инструкции**

Данными символами сопровождаются важные указания. Следует в обязательном порядке соблюдать такие предупреждения.



Несоблюдение данных мер предосторожности может привести к поражению электрическим током, опасному для жизни.



Несоблюдение данных мер предосторожности может привести к травмам или к повреждению прибора.



Несоблюдение данных мер предосторожности может привести к ожогам или ожогам.



Данный символ указывает на рекомендации и важную информацию для пользователя.



Аппарат работает от электрического тока, который может стать причиной электрического поражения.

Поэтому придерживайтесь следующих правил безопасности:

- Не касайтесь аппарата мокрыми руками или ногами.
- Не касайтесь штепсельной вилки мокрыми руками.
- Убедитесь в том, что к электрической розетке обеспечен свободный доступ, поскольку только в этом случае можно быстро выдернуть вилку из розетки в случае необходимости.
- Если необходимо вынуть вилку, держитесь только за нее. ни в коем случае не тяните за шнур, поскольку так можно его повредить;
- Чтобы полностью отключить прибор, выньте вилку из розетки.
- В случае повреждения аппарата не пытайтесь чинить его самостоятельно.  
Выключите прибор, извлеките вилку из розетки и обратитесь в службу технической помощи.
- Перед любой очисткой внешних частей прибора выключите машину, извлеките вилку из электрической розетки и дайте прибору остыть.



Храните упаковочный материал (пластиковые пакеты, пенопласт) в местах, недоступных для детей.



Поскольку данный прибор вырабатывает горячую воду, во время его работы может образовываться водяной пар.

Избегайте попадания под брызги воды или под струю горячего пара. Когда прибор находится в работе, подставка для чашек может нагреваться.

### **Назначение прибора**

Этот прибор предназначен для приготовления кофе и подогрева напитков. Любое другое использование считается ненадлежащим, а, следовательно, является опасным. Изготовитель не несет ответственности за ущерб, полученный в результате использования прибора не по назначению.

### **Инструкции по применению**

Перед использованием прибора внимательно прочтите настоящую инструкцию. Несоблюдение требований инструкции может привести к травмам и повреждению прибора. Изготовитель не несет ответственности за ущерб, полученный вследствие несоблюдения требований инструкции по применению.



Бережно храните данную инструкцию. Она должна сопровождать прибор и в случае передачи его другому владельцу.

## **ВВЕДЕНИЕ**

Благодарим вас за выбор автомата для приготовления кофе и капучино. Желаем вам приятного времяпрепровождения с вашим новым кофейным автоматом.

А сейчас уделите несколько минут для ознакомления с данными инструкциями по применению. Таким образом вы сможете обеспечить безопасность и сохранность аппарата.

### **Буквы в скобках**

Буквы в скобках соответствуют обозначениям, представленным в параграфе «Описание аппарата» (стр. 2-3).

### **Проблемы и их устранение**

Попробуйте решить возникшие проблемы, прежде всего, с помощью рекомендаций, приведенных в параграфах «Сообщения на дисплее» на стр. 22 и «Решение проблем» на стр. 23. Если это окажется безрезультатным или если потребуются дополнительные разъяснения, обратитесь в службу помощи клиентам, позвонив по номеру, указанному в прилагаемой брошюре «Служба помощи клиентам».

Если вашей страны нет в данном списке, позвоните по номеру, указанному в гарантийном свидетельстве. При необходимости ремонта обращайтесь исключительно в Службу технической помощи De'Longhi. Адреса указаны в гарантийном свидетельстве, которое прилагается к кофемашине



## ОПИСАНИЕ

### Описание прибора







(стр. 3 - А)

- A1. Панель управления
- A2. Рукоятка регулировки степени помола
- A3. Подогрев чашек
- A4. Крышка контейнера для зерен
- A5. Крышка воронки для молотого кофе
- A6. Воронка для засыпания молотого кофе
- A7. Контейнер для зерен
- A8. Главный выключатель
- A9. Бак для воды
- A10. Дверца заварочного блока
- A11. Заварочный блок
- A12. Распылитель горячей воды и пара
- A13. Блок подачи кофе (регулируется по высоте)
- A14. Контейнер для кофейной гущи
- A15. Лоток для сбора конденсата
- A16. Подставка для чашек
- A17. Индикатор уровня воды в поддоне сбора капель
- A18. Поддон для сбора капель
- A19. Освещение чашек

### Описание панели управления

(стр. 2 - В)

*Некоторые кнопки панели управления могут иметь двойную функцию. Она приводится в скобках в тексте описания.*

- V1. Дисплей: помогает пользователю в процессе эксплуатации прибора
- V2. Рукоятка выбора: поверните ее для выбора желаемого количества кофе. (Если выполнен вход в МЕНЮ программирования: поверните рукоятку для выбора требуемой функции)
- V3. Кнопка  : включение или выключение кофемашины
- V4. Кнопка P для доступа в меню
- V5. Кнопка  : для выполнения ополаскивания. (Если выполнен вход в МЕНЮ программирования, эта кнопка имеет функцию кнопки ESC: при нажатии выполняется выход из выбранной функции и возврат к главному меню)
- V6. Кнопка выбора аромата  : нажмите, чтобы выбрать вкус кофе
- V7. Кнопка  : приготовление 1-й чашки кофе по выведенным на экране параметрам
- V8. Кнопка  : приготовление 2-х чашек кофе по выведенным на экран параметрам
- V9. Кнопка  для подачи горячей воды (Если выполнен вход в МЕНЮ: кнопка ОК для подтверждения выбранной позиции)
- V10. Кнопка КАПУЧИНО: для приготовления капучино или вспененного молока

### Описание принадлежностей

(стр. 2 - С)

- C1. Мерный стаканчик для молотого кофе
- C2. Кисточка для очистки
- C3. Блок подачи горячей воды
- C4. Фильтр для смягчения воды (в некоторых моделях)
- C5. Индикаторная полоска
- C6. Средство для удаления накипи

### Описание емкости для молока

(стр. 3 - D)

- D1. Регулятор пены и функции CLEAN
- D2. Трубка подачи взбитого молока (регулируется)
- D3. Трубка всасывания молока
- D4. Емкость для молока

## ПОДГОТОВИТЕЛЬНЫЕ ДЕЙСТВИЯ

### Проверка прибора

После снятия упаковки проверьте целостность прибора и его комплектность. Не используйте прибор при обнаружении явных повреждений. Обратитесь в службу технической поддержки компании De'Longhi.

### Установка прибора



**Внимание!**

При установке прибора следует придерживаться следующих мер предосторожности:

- В процессе работы прибора в окружающую среду выделяется тепло. После размещения прибора на рабочей поверхности убедитесь в наличии минимум 3 см свободного пространства сбоку и сзади прибора, а также свободного пространства не менее 15 см над кофемашиной.
- Любое попадание воды в прибор может вызвать его повреждение.  
Не устанавливайте прибор поблизости от водопроводных кранов или раковин.
- Возможно повреждение прибора в случае замерзания находящейся в нем воды.  
Не устанавливайте прибор в помещении, где температура может опуститься ниже точки замерзания воды.
- Разместите шнур питания так, чтобы предотвратить его повреждение острыми краями и помешать его контакту с нагретыми поверхностями (напр., с электрическими плитами).

### Подключение прибора



**Внимание!**

Убедитесь в том, что напряжение в электрической сети соответствует значению, указанному на паспортной табличке в нижней части прибора.

Подключайте прибор только в розетку с исправным заземлением, установленную в соответствии со всеми правилами и рассчитанную на силу тока минимум 10 А.

В случае несовместимости розетки и штепсельной вилки прибора обратитесь к квалифицированному персоналу для замены розетки.

## Первое включение прибора



*Примечание.*

- Прибор прошел испытания с использованием кофе на предприятии-изготовителе, поэтому нормальным явлением могут быть следы кофе в кофемолке. При этом гарантируется, что машина новая.
  - Рекомендуется как можно быстрее отрегулировать жесткость воды путем выполнения процедуры, описанной в параграфе «Программирование жесткости воды» (стр. 20).
1. Подключите машину к электросети и убедитесь в том, что главный выключатель, расположенный на боковой стороне кофемашины, находится в пол. I (рис. 1).

2. Извлеките бак для воды, откройте крышку, залейте свежую воду до отметки MAX (рис. 2A), закройте крышку и вставьте бак на место (рис. 2B).

Необходимо выбрать нужный язык, для этого поверните ручку выбора или подождите, пока на дисплее не появится нужный язык, автоматическое чередование языков на дисплее происходит с интервалом примерно 3 секунды:

3. Когда появится русский, нажмите и удерживайте несколько секунд кнопку  (рис. 3), пока на дисплее не появится сообщение: «русский язык выбран».

Затем продолжите, следуя инструкциям, которые выдаются самим прибором:

4. «ВСТАВЬТЕ БЛОК ПОДАЧИ ВОДЫ»: Убедитесь, что блок подачи горячей воды вставлен на распылитель, установите под ним емкость (рис. 4) вместимостью не менее 100 мл.
5. На дисплее появится надпись «ГОРЯЧАЯ ВОДА Подтвердить?».
6. Нажмите кнопку  для подтверждения (рис. 3): прибор подаст воду из блока подачи, а затем автоматически выключится.

Теперь кофемашина готова к обычному использованию.



*Примечание.*

- При первом использовании необходимо приготовить 4 - 5 порций кофе или 4 - 5 порций капучино, только после этого появятся удовлетворительные результаты.
- Во время приготовления первых 5 - 6 капучино является нормальным явлением шум кипящей воды, со временем уровень шума понизится.
- Чтобы получить лучший кофе и еще более эффективно использовать аппарат, рекомендуется установить фильтр для смягчения воды. Процедура описана в параграфе «УСТАНОВКА ФИЛЬТРА». Если в имеющемся у вас кофейном автомате нет фильтра, его можно заказать в уполномоченных сервисных центрах De'Longhi.

## ВКЛЮЧЕНИЕ ПРИБОРА



*Примечание.*

Перед включением прибора убедитесь в том, что главный выключатель, который находится назади, находится в положении I (рис. 1).

При каждом включении прибора автоматически выполняется цикл предварительного подогрева и ополаскивания, который нельзя прерывать. Машина будет готова к использованию только по окончании такого цикла.



*Опасность ожогов!*

Во время ополаскивания из носиков блока подачи кофе выходит небольшое количество горячей воды, которая стекает на поддон для сбора капель ниже. Следите за тем, чтобы на вас не попали брызги воды.

- Для включения прибора нажмите кнопку  (рис. 5), на дисплее появится сообщение «Подогрев, пожалуйста, подождите».

После завершения подогрева появится другое сообщение: «Ополаскивание». Таким образом, помимо нагревания бойлера, прибор запускает горячую воду во внутренние контуры для того, чтобы они нагрелись.

Прибор достиг нужной температуры, когда на дисплее появляется сообщение с указанием вкуса и количества кофе.

## ВЫКЛЮЧЕНИЕ ПРИБОРА

Если до этого готовился кофе, каждый раз при выключении выполняется автоматическое ополаскивание.



*Опасность ожогов!*

Во время ополаскивания из носиков блока подачи кофе выходит некоторое количество горячей воды.

Следите за тем, чтобы на вас не попали брызги воды.

Чтобы выключить прибор, нажмите кнопку  (рис. 5). Прибор выполняет ополаскивание, на дисплее появляется

сообщение «Выключение, пожалуйста, ждите», после чего кофемашина отключается (standby).



#### Примечание!

Если прибор не используется продолжительное время, его следует отключить от сети электрического питания:

- сначала выключите прибор нажатием на кнопку  (рис. 5);
- отключите главный выключатель, расположенный сзади прибора (рис. 6).



#### Внимание!

Ни в коем случае не нажимайте на главный выключатель, когда прибор включен.

## НАСТРОЙКИ МЕНЮ

Чтобы зайти в меню программирования, нажмите кнопку **P**; в этом меню можно выбрать следующие параметры:

### Удаление накипи

Инструкции по удалению накипи приводятся на стр. 19.

### Установка фильтра



Инструкции по установке фильтра приводятся в параграфе «Установка фильтра» (стр. 21).

### Замена фильтра

Инструкции по замене фильтра приводятся в параграфе «Замена фильтра» (стр. 21).

### Настройка часов

Если необходимо настроить часы на дисплее, действуйте следующим образом:

1. Нажмите на кнопку **P**, чтобы войти в меню.
2. Вращайте рукоятку выбора (рис. 8) до тех пор, пока на дисплее не появится надпись «Настройка времени».
3. Нажмите кнопку  (рис. 3).
4. Поверните рукоятку выбора (рис. 8) для изменения значения часа.
5. Нажмите кнопку  для подтверждения;
6. Поверните рукоятку выбора (рис. 8) для изменения значения минут.
7. Нажмите кнопку  для подтверждения;

Настройка часов завершена. Нажмите кнопку  для выхода из меню.

### Автоматическое включение





Можно задать время автоматического включения, чтобы прибор был готов к использованию к определенному часу (например, утром) для приготовления кофе.



#### Примечание.



Чтобы такая функция сработала, время должно быть уже установлено правильно.

Для активизации автоматического включения действуйте следующим образом:

1. Нажмите на кнопку **P**, чтобы войти в меню.
2. Вращайте рукоятку выбора (рис. 8), пока на дисплее не появится сообщение «Автоматическое включение».
3. Нажмите кнопку , на дисплее появится сообщение «Включить?»
4. Нажмите кнопку  для подтверждения.
5. Поверните рукоятку выбора для установки времени.
6. Нажмите кнопку  для подтверждения.
7. Поверните рукоятку выбора (рис. 8) для изменения значения минут.
8. Нажмите кнопку  для подтверждения.
9. Нажмите кнопку , чтобы выйти из меню.

После подтверждения времени подключение автоматического включения сопровождается появлением на дисплее символа , который выводится рядом со временем и ниже меню автоматического включения.

Чтобы отключить функцию:



1. Выберите в меню позицию автоматического включения.
2. Нажмите кнопку , на дисплее появится надпись «Выключить?»
3. Нажмите кнопку  для подтверждения.

Дисплей больше не будет показывать символ .

### Автоматическое отключение

Временной интервал можно изменить, так, чтобы прибор отключался через 15 или 30 минут, 1, 2 или 3 часа.

Чтобы перепрограммировать автоматическое отключение, выполните следующее:

1. Нажмите на кнопку **P**, чтобы войти в меню.
2. Поверните рукоятку выбора (рис. 8), пока на дисплее не появится сообщение «Автоматическое включение».
3. Нажмите кнопку .
4. Поверните рукоятку выбора (рис. 8) так, чтобы на дисплее появилось желаемая продолжительность работы (15 или 30 минут, либо 1, 2 или 3 часа).
5. Нажмите кнопку  для подтверждения.
6. Нажмите кнопку , чтобы выйти из меню.



Таким образом автоматическое выключение запрограммировано.

### Экономия энергии

С помощью этой функции можно подключить или отключить режим энергосбережения. Подключенная функция гарантирует меньшие энергозатраты, в соответствии с действующими европейскими директивами.

Подключение режима энергосбережения сопровождается звездочкой под позицией «Энергосбережение» в меню.

Для отключения или подключения режима экономии энергии выполните следующее:

1. Нажмите на кнопку **P**, чтобы войти в меню.
2. Поверните рукоятку выбора (рис.8) так, чтобы на дисплее появилось сообщение «Энергосбережение».
3. Нажмите кнопку  : на дисплее появится надпись «Выключить?» или «Включить?», если функция была деактивирована.
4. Нажмите кнопку  для отключения режима энергосбережения.
5. Нажмите кнопку , чтобы выйти из меню.

Когда функция активирована, после некоторого времени простоя на дисплее появится надпись «Энергосбережение».





#### Примечание!

- В режиме энергосбережения перед приготовлением первой чашки кофе или первого молочного напитка пройдет несколько секунд, так как машина должна нагреться.
- Для приготовления любого напитка, сначала выйдите из энергосберегающего режима, нажав на любую кнопку, а затем выберите желаемый напиток.
- Если установлена емкость для молока, функция энергосбережения не включается.

### Настройка температуры

При необходимости изменения температуры воды подачи кофе выполните следующие действия:

1. Нажмите на кнопку **P**, чтобы войти в меню.
2. Поверните рукоятку выбора (рис.8), пока на дисплее не появится сообщение «Автоматическое включение».
3. Нажмите кнопку .
4. Вращайте рукоятку выбора, пока на дисплее не появится нужный язык. (●=низкая; ●●●●=высокая).
5. Нажмите кнопку  для подтверждения.
6. Нажмите кнопку , чтобы выйти из меню.



### Настройка жесткости воды

Инструкции по настройке жесткости воды приведены на стр. 20.

### Включение/выключение звукового сигнализатора



С помощью этой функции можно подключить или отключить звуковой сигнал при каждом нажатии на кнопки или во время каждой установки/снятия принадлежностей. Среди фабричных настроек кофемашины предусмотрен подключенный звуковой сигнал. Для отключения или подключения звукового сигнала действуйте следующим образом:

1. Нажмите на кнопку **P**, чтобы войти в меню.
2. Поверните рукоятку выбора (рис.8) так, чтобы на дисплее появилось сообщение «Звуковой сигнализатор».

3. Нажмите кнопку , на дисплее появится надпись «Отключить?» или «Подключить?»
4. Нажмите кнопку , чтобы подключить или отключить звуковой сигнализатор.
5. Подключение звукового сигнализатора сопровождается появлением звездочки под позицией «Звуковой сигнализатор» в меню. Нажмите кнопку , чтобы выйти из меню.

### Настройка языка

При необходимости сменить язык дисплея действуйте таким образом:



1. Нажмите на кнопку **P**, чтобы войти в меню.
2. Поверните рукоятку выбора (рис.8), пока на дисплее не появится сообщение «Автоматическое включение».
3. Нажмите кнопку .
4. Вращайте рукоятку выбора, пока на дисплее не появится нужный язык.
5. Нажмите кнопку  для подтверждения.
6. На дисплее появится надпись, подтверждающая, что язык установлен.
7. Нажмите кнопку , чтобы выйти из меню.

### Подсветка чашки

Эта функция включает или выключает подсветку чашки. Фабричные настройки кофемашины предусматривают эту функцию включенной.

Подсветка включается при каждом приготовлении кофе и капучино, а также при каждом ополаскивании.

Для отключения или подключения этой функции выполните следующие действия:



1. Нажмите на кнопку **P**, чтобы войти в меню.
2. Вращайте рукоятку выбора (рис. 8) до тех пор, пока на дисплее не появится надпись «Подсветка чашки».
3. Нажмите кнопку , на дисплее появится надпись «Отключить?» или «Подключить?»
4. Нажмите кнопку  для включения или отключения подсветки чашки.
5. Подключение функции сопровождается появлением звездочки под позицией «Подсветка чашки» в меню. Нажмите кнопку , чтобы выйти из меню.

### Фабричные настройки (сброс)

С помощью этой функции обновляются все настройки меню и все запрограммированные параметры количества возвращаются к начальным фабричным значениям (кроме языка, который остается).



Для восстановления фабричных установок выполните следующие действия:

1. Нажмите на кнопку **P**, чтобы войти в меню.

2. Поверните ручку выбора (рис.8) так, чтобы на дисплее появилось сообщение «Фабричные настройки».
3. Нажмите кнопку .
4. На дисплее появится сообщение «Подтвердить?»
5. Нажмите кнопку  для подтверждения и выхода.

### Функция статистики

С помощью этой функции можно просмотреть статистические данные прибора. Чтобы вывести на дисплей такие данные:

1. Нажмите на кнопку **P**, чтобы войти в меню.
2. Поверните рукоятку выбора (рис.8) так, чтобы на дисплее появилось сообщение «Статистика».
3. Нажмите кнопку .
4. Поворотом рукоятки выбора (рис.8) можно проверить:
  - сколько чашек кофе было подано;
  - сколько всего было приготовлено молочных напитков;
  - общее количество поданных литров воды;
  - сколько проведено процедур по удалению накипи;
  - сколько раз заменялся фильтр смягчения воды.
5. Для выхода из меню дважды нажмите кнопку .

### ОПОЛАСКИВАНИЕ

С помощью данной функции можно вывести горячую воду из блока подачи кофе (A13) и из блока подачи горячей воды (C3), если имеется, чтобы очистить и нагреть внутренний контур машины.

Под блоками подачи кофе и горячей воды поместите емкость минимальным объемом 100 мл.



**Внимание! Опасность ожогов**

Не оставляйте машину без присмотра во время подачи горячей воды.

Чтобы подключить эту функцию, нажмите кнопку , через несколько секунд, вначале из блока подачи кофе, а потом из блока подачи горячей воды (если имеется), выйдет горячая вода, которая очищает и нагревает внутренний контур машины.



**Примечание!**

- Подачу можно прервать в любой момент нажатием любой кнопки.
- В случае простоя свыше 3 - 4 дней очень рекомендуется после включения машины выполнить 2 - 3 ополаскивания перед началом ее применения.

## ПРИГОТОВЛЕНИЕ КОФЕ

### Выбор вкуса кофе

Кофемашина имеет фабричные настройки для приготовления кофе с нормальным вкусом.

Можно выбрать один из следующих вкусов:

- Сверхлегкий вкус
- Легкий вкус
- Нормальный вкус
- Крепкий вкус
- Очень крепкий вкус

Чтобы изменить вкус, нажмите несколько раз на рукоятку  (рис. 7), пока на дисплее не появится желаемый вкус.



### Выбор количества кофе в чашке

Машина имеет фабричные настройки для приготовления нормального количества кофе. Чтобы выбрать количество кофе, поверните ручку выбора (рис. 8), пока на дисплее не появится сообщение про желаемое количество кофе:

Выбранный кофе	Количество в чашке (мл)
МОЙ КОФЕ	Можно запрограммировать: от ≈20 до ≈180
КРЕПКИЙ (С МЕНЬШИМ КОЛИЧЕСТВОМ ВОДЫ)	≈40
НОРМАЛЬНАЯ ЧАШКА	≈60
БОЛЬШАЯ ЧАШКА	≈90
ОЧЕНЬ БОЛЬШАЯ ЧАШКА	≈120

### Индивидуальный подбор количества моего кофе

Прибор имеет фабричные настройки на подачу приблизительно 30 мл «моего кофе». При необходимости сменить это количество действуйте следующим образом:

1. Поместите чашку под носиками блока подачи кофе (рис. 12).
2. Поверните рукоятку выбора (рис. 8) так, чтобы появилось сообщение «МОЙ КОФЕ».
3. Удерживайте нажатой кнопку  (рис. 9), пока на дисплее не появится сообщение «1 МОЙКОФЕ Программирование количества», а машина не начнет подачу кофе. Затем отпустите кнопку.
4. Как только кофе в чашке достигнет желаемого уровня, повторно нажмите на кнопку  (рис. 9).

Теперь количество кофе в чашке запрограммировано согласно новым параметрам.

## Регулировка кофемолки

Кофемолка изначально не требует регулировок, поскольку она настроена изготовителем так, чтобы обеспечивать правильную подачу кофе.

Однако если после приготовления первых чашек кофе отмечается мало насыщенная подача, отсутствие пенки либо слишком медленная подача кофе (каплями), следует откорректировать с помощью регулятора степень помола (рис. 10).



### Примечание.

Разрешается поворачивать рукоятку только во время работы кофемолки.

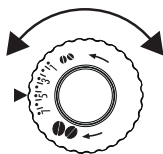

Если кофе выходит медленно или не выходит вообще, поверните рукоятку на один щелчок по часовой стрелке к номеру 7.

Чтобы кофе выходил более насыщенным и с лучшей пенкой, поверните рукоятку на один щелчок

против часовой стрелки к номеру 1 (не более чем на один щелчок за раз, иначе кофе будет выходить по каплям).

Желаемый результат вследствие такой корректировки вы почувствуете только после приготовления 2 последующих чашек кофе. Если даже после регулировки желаемый результат не достигнут, необходимо повторить процедуру, поворачивая рукоятку еще на один щелчок.

## Советы для получения более горячего кофе

Для получения более горячего кофе рекомендуется:

- выполнить ополаскивание перед подачей нажатием кнопки , как это описано в параграфе «Ополаскивание» (стр. 13);
- нагреть чашки горячей водой (использовать функцию горячей воды);
- выбрать в меню высокую температуру кофе.



## Приготовление кофе из кофейных зерен



### Внимание!



Не используйте засахаренные зерна или карамелизованный кофе, поскольку они могут приклеиться к кофемолке и вывести ее из строя.

1. Засыпьте кофейные зерна в специальный контейнер (рис. 11).
2. Поместите под носиками блока подачи кофе:
  - 1 чашку, если требуется 1 порция кофе (рис. 12);
  - 2 чашки, если требуются 2 порции кофе.
3. Опустите блок подачи таким образом, чтобы он приблизился к чашке как можно больше (рис. 12). Так получится лучшая пенка.

4. Нажмите на кнопку нужного количества подачи (1 чашка  или 2 чашки , рис. 9 и 13).
5. Начинается приготовление, на дисплее появляется выбранный тип кофе и растущая шкала, которая отображает процесс приготовления.



### Примечание.

- В процессе приготовления машиной кофе его подача может быть остановлена в любой момент нажатием любой кнопки.
- Если после завершения подачи вы хотите увеличить количество кофе в чашке, достаточно удерживать нажатой (в течение 3-х секунд) одну из кнопок подачи кофе ( или ).

После завершения процесса приготовления прибор готов для дальнейшего использования.



### Примечание.

- Во время работы на дисплее появляются некоторые сообщения (ЗАЛЕЙТЕ ВОДУ, ОЧИСТИТЕ КОНТЕЙНЕР ДЛЯ ГУЩИ И ПР.) их расшифровки даны в параграфе «Сообщения на дисплее» (стр. 22).
- Процедура получения более горячего кофе описана в параграфе «Советы для получения более горячего кофе» (стр. 14).
- Если кофе выходит по каплям, или водянистый, или без пенки, или слишком холодный, обратитесь к рекомендациям в главе «Решение проблем» (стр. 23).

## Приготовление кофе из молотого кофе



### Внимание!

- Никогда не засыпайте молотый кофе в выключенный прибор, чтобы предотвратить его попадание внутрь машины и ее загрязнение. Это может привести к повреждению прибора.
- Никогда не засыпайте более 1 мерного стаканчика, в противном случае это может привести к загрязнению внутренней части машины или засорению воронки.



### Примечание.

При использовании молотого кофе можно приготовить за раз только одну чашку кофе.

1. Несколько раз нажмите на кнопку  (рис. 7), пока на дисплее не появится надпись «Молотый кофе».

- Убедитесь в том, что воронка не закупорена, затем засыпьте один мерный стаканчик предварительно молотого кофе (рис. 14).
- Поместите чашку под носиками блока подачи кофе.
- Нажмите на кнопку подачи 1 чашки  (рис. 9).
- Начинается приготовление, на дисплее появляется выбранный тип кофе и растущая шкала, которая отображает процесс приготовления.



*Примечание.*

При подключенном режиме «Энергосбережение» может потребоваться несколько секунд для приготовления первой чашки кофе.

## ПРИГОТОВЛЕНИЕ НАПИТКОВ С МОЛОКОМ



*Примечание.*

- Во избежание получения молока с небольшой пенной или с крупными пузырями всегда очищайте крышку емкости для молока и распылитель горячей воды согласно описанному в параграфе «Очистка емкости для молока» на стр. 163 и 165.

### Наполнение и закрепление емкости для молока

- Снимите крышку (рис. 15).
- Наполните емкость достаточным количеством молока, не превышая отметку уровня MAX на емкости (рис. 16). Помните, что каждая отметка сбоку на емкости соответствует 100 мл молока.





*Примечание.*

- Для получения более плотной и однородной пены используйте обезжиренное или частично обезжиренное молоко прохладной температуры (около 5°C).
  - Если подключен режим энергосбережения, для подачи капучино могут потребоваться несколько секунд.
- Проверьте, чтобы трубка всасывания молока была прочно вставлена на свое место на дне крышки емкости для молока (рис. 17).
  - Установите на место крышку емкости для молока.
  - Снимите блок подачи горячей воды с распылителя (рис. 18).
  - Закрепите путем установки до упора емкость для молока на распылитель (рис. 19). Машина подаст звуковой сигнал.
  - Поставьте достаточно большую чашку под носики блока подачи кофе и под трубку подачи вспененного молока. Отрегулируйте длину трубки подачи молока, просто потянув ее вниз к чашке (рис. 20).

- Следуйте приведенным далее указаниям для каждой конкретной функции.

### Регулировка количества пены

Поворотом рукоятки регулирования пены выбирается количество пены молока, которое вам необходимо для приготовления напитка.

Положение регулятора	Описание	Рекомендуется для...
	БЕЗ пены	ТЕПЛОЕ МОЛОКО
	Мало пены	КАПУЧИНО/ МОЛОКО С НЕБОЛЬШИМ КОЛИЧЕСТВОМ КОФЕ ВСПЕНЕННОЕ МОЛОКО
	Макс.пена	

### Приготовление капучино или молока с небольшим количеством кофе

- После закрепления бачка с молоком поверните ручку регулировки пены на крышке емкости для молока в нужное положение (рис.
- Нажмите кнопку КАПУЧИНО. На дисплее появится сообщение «КАПУЧИНО» и нарастающая шкала, которая отображает процесс приготовления.
- После приготовления молока, машина автоматически приготавливает кофе.



*Примечание.*

- Если во время подачи вы хотите ее остановить, дважды нажмите кнопку КАПУЧИНО.
- Если сразу после завершения подачи вы хотите увеличить количество молока или кофе в чашке, достаточно удерживать нажатой (в течение 3-х секунд) кнопку КАПУЧИНО.
- Не оставляйте емкость для молока вне холодильника надолго: чем больше поднимается температура молока (5°C наилучшее значение), тем хуже становится качество пены.

### Приготовление взбитого молока (без кофе)

Действуйте, как описано выше (приготовление капучино или молока с небольшим количеством кофе), нажав 2 раза (вместо одного) кнопку КАПУЧИНО.



*Примечание.*

Если во время подачи вы хотите прервать приготовление молока, один раз нажмите кнопку КАПУЧИНО.

### Приготовление молока без пенки ( без кофе)

Выполните действия из предыдущего параграфа («Приготовление взбитого молока»), повернув рукоятку регулировки пены в положение .

### Очистка устройства для взбивания молока при помощи кнопки CLEAN



*Внимание! Опасность ожогов*

Во время очистки внутренних каналов емкости для молока из трубки выдачи вспененного молока выходит немного горячей воды и пара. Следите за тем, чтобы на вас не попали брызги воды.

После каждого применения функции молока на дисплее появляется мигающая надпись «РУКОЯТКА НА CLEAN». Выполните очистку, чтобы удалить остатки молока, следующим образом:

1. Не снимайте с машины емкость с молоком (нет необходимости сливать молоко).
2. Установите кружку или другую посуду под трубкой блока подачи вспененного молока.
3. Поверните регулятор пены в положение CLEAN (рис. 22), на дисплее появится растущая шкала, что отображает ход операции, а также надпись «Идет очистка, пожалуйста, подождите». Очистка остановится автоматически.
4. Установите регулятор на один из элементов выбора пены.
5. Снимите емкость для молока и очистите распылитель пара с помощью губки (рис.26).



*Примечание!*

- Если требуется приготовить несколько чашек напитка на основе молока, выполните очистку емкости для молока после последнего приготовления.
- Емкость с молоком может храниться в холодильнике.
- В некоторых случаях для очистки необходимо дождаться, пока машина нагреется.

### Программирование количества кофе и молока в чашке для капучино или молока

Машина запрограммирована на приготовление стандартных порций напитков. Чтобы изменить эти количества, выполните следующее:

1. Поставьте чашку под носиками распределителя кофе и под трубкой выдачи молока.
2. Нажмите и удерживайте кнопку КАПУЧИНО, пока на дисплее не появится надпись «ПРОГРАММА МОЛОКО Программа количества».
3. Отпустите кнопку. Машина начнет подавать молоко.

4. Как только будет достигнуто желаемое количество молока в чашке, вновь нажмите кнопку капучино. КАПУЧИНО
5. Машина прекращает подачу молока и через несколько секунд начинает подачу кофе. На дисплее появляется сообщение «ПРОГРАММА КОФЕ Программа количества».
6. Как только кофе в чашке достигнет требуемого количества, нажмите кнопку КАПУЧИНО. Приготовление кофе прерывается.



Теперь машина запрограммирована согласно новому количеству молока и кофе.

### ПРИГОТОВЛЕНИЕ ГОРЯЧЕЙ ВОДЫ



*Внимание! Опасность ожогов*

Не оставляйте прибор без присмотра, когда он выполняет подачу горячей воды. Во время подачи блок сильно нагревается, поэтому следует брать только за ручку.

1. Проверьте, чтобы блок подачи воды был установлен правильно.
2. Поставьте емкость под блок подачи (как можно ближе во избежание брызг).
3. Нажмите кнопку  (рис. 3). На дисплее появится сообщение «ГОРЯЧАЯ ВОДА» и нарастающая шкала, которая отображает процесс приготовления.
4. Машина подает приблизительно 250 мл горячей воды, а затем автоматически останавливает подачу. Чтобы вручную прервать подачу горячей воды, еще раз нажмите кнопку .





*Примечание.*

При подключенном режиме «Экономия энергии» может потребоваться несколько секунд ожидания.

### Изменение количества автоматически подаваемой горячей воды

Фабричными настройками кофемашины является автоматическая подача 250 мл горячей воды. При необходимости изменить это количество действуйте следующим образом:

1. Установите под узлом подачи емкость.
2. Удерживайте нажатой кнопку , пока на дисплее не появится сообщение «ГОРЯЧАЯ ВОДА Программа количества». Теперь отпустите кнопку .
3. Когда горячая вода в чашке достигнет нужного уровня, еще раз нажмите кнопку .

Теперь машина перепрограммирована на новое количество.



## ОЧИСТКА



*Внимание!*

- Не используйте для чистки кофемашины растворители, абразивные моющие средства или спирт. Суперавтоматы De'Longhi не требуют использования химических добавок для очистки.
- Ни один из компонентов прибора не предназначен для мойки в посудомоечной машине, за исключением емкости для молока (D).
- Не используйте металлические предметы для удаления накипи или отложений кофе, поскольку они могут поцарапать металлические или пластмассовые поверхности.

### Чистка контейнера для кофейной гущи

Когда на дисплее появляется сообщение «ОЧИСТИТЕ КОНТЕЙНЕР ДЛЯ ГУЩИ!», необходимо опорожнить и очистить его. Пока контейнер не будет очищен, это сообщение не исчезнет с дисплея и автомат не будет готовить кофе.



*Внимание! Опасность ожогов*

Если подаются несколько чашек капучино подряд, металлическая подставка для чашек нагревается. Дождитесь ее охлаждения и берите ее только за переднюю часть.

Чтобы выполнить очистку (при включенном приборе):

- Извлеките поддон для сбора капель (рис. 24), опорожните и очистите его.
- Опорожните и тщательно очистите контейнер для гущи, позаботившись об удалении всех имеющихся на дне отложений. Кисточка из комплекта поставки оснащена шпательем, который подходит для этой операции.

Проверьте состояние подносика (красного цвета) для конденсата и при необходимости слейте воду.



*Внимание!*

При извлечении поддона для сбора капель обязательно всегда опорожнять контейнер для кофейной гущи, даже если он почти не заполнен.

Если не выполнять такую операцию, то при последующих приготовлениях кофе контейнер для гущи переполнится, что приведет к засорению кофемашины.

### Очистка поддона для сбора капель и лотка сбора конденсата



*Внимание!*

Поддон для сбора капель снабжен индикатором-поплавком (красного цвета) уровня воды (рис. 25). До того, как индикатор начнёт выступать за подставку для чашек, следует

слить воду из лотка для капель и очистить его, в противном случае вода может перелиться и нанести вред машине, опорной поверхности или близлежащей зоне.

Для извлечения поддона сбора капель:

1. Извлеките поддон для сбора капель и контейнер для кофейной гущи (рис. 24).
2. Опорожните поддон для сбора капель и контейнер для гущи и вымойте их.
3. Проверьте состояние подносика красного цвета для конденсата и опорожните его при необходимости.
4. Поставьте на место поддон для сбора капель вместе с контейнером для кофейной гущи.

### Чистка внутренней части машины



*Опасность поражения электрическим током!*

Перед выполнением любой операции по очистке необходимо отключить прибор (см. «Выключение») и вынуть вилку из электрической розетки. Ни в коем случае не опускайте прибор в воду.

1. Периодически (примерно раз в месяц) проверять чистоту машины изнутри (для этого достаточно вынуть поддон для сбора капель). При необходимости удалите кофейные отложения кисточкой из комплекта поставки и губкой.
2. Все остатки уберите пылесосом (рис. 26).

### Очистка бака для воды

1. Периодически (приблизительно раз в месяц и при каждой смене фильтра для смягчителя воды, в случае его наличия) очищайте бачок для воды (A9) увлажненной тряпкой с небольшим количеством деликатного моющего средства.
2. Снимите фильтр (если имеется) и ополосните его под проточной водой.
3. Поставьте на место фильтр (в случае его наличия), заполните бак свежей водой и установите его на место.

### Чистка носиков блока подачи кофе

1. Периодически чистите носики блока подачи кофе губкой или тряпкой (рис. 27A).
2. Проверяйте, чтобы отверстия блока подачи кофе не были закупорены. При необходимости удалите кофейные отложения зубочисткой (рис. 27B).

### Чистка воронки для засыпки молотого кофе

Периодически (приблизительно раз в месяц) проверяйте, чтобы воронка для засыпки предварительно молотого кофе (A6) не была засорена. При необходимости удалите кофейные отложения кисточкой (C2) из комплекта поставки.

## Очистка заварочного блока

Необходимо очищать заварочный узел (A11) не реже раза в месяц.



**Внимание!**

Нельзя вынимать заварочный блок, когда прибор включен.

1. Убедитесь в том, что прибор правильно выполнил процедуру отключения (см. «Выключение прибора», стр. 13).
2. Извлеките бачок для воды.
3. Откройте дверцу заварочного блока (рис. 28), что находится сбоку справа.
4. Нажмите вовнутрь две красные кнопки расцепления и одновременно потяните заварочный блок наружу (рис. 29).
5. Опустите примерно на 5 минут заварочный блок в воду, затем прополощите его под краном.



**Внимание!**

ОПОЛАСКИВАТЬ ТОЛЬКО ВОДОЙ.

ЗАПРЕЩЕНЫ МОЮЩИЕ СРЕДСТВА. ЗАПРЕЩЕНА МОЙКА В ПОСУДОМОЕЧНОЙ МАШИНЕ

Очистите заварочный блок без использования моющих средств, чтобы не повредить его.

6. Кисточкой (C2) очистите гнездо заварочного блока от остатков кофе, которые можно увидеть через дверцу самого заварочного блока.
7. После очистки верните на место заварочный блок, вставив его в опору. Потом нажмите на PUSH до щелчка блокировки.

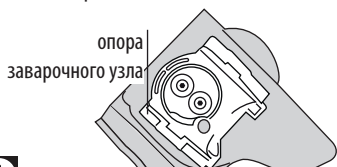

**Примечание.**

Если заварочный блок вставляется с трудом, необходимо (перед тем, как вставить его) придать ему нужный размер, нажав на оба рычага, как показано на рисунке.

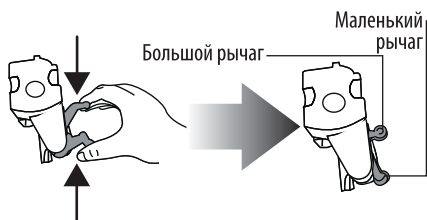

7. Вставив его, убедитесь в том, что две красные кнопки распрямились наружу.

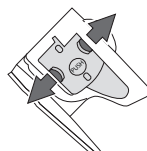

8. Закройте дверцу заварочного блока.
9. Установите на место бак для воды.

## Очистка емкости для молока

После каждого приготовления напитков на основе молока очищайте емкость для молока следующим образом:

1. Снимите крышку.
2. Снимите трубку подачи молока и трубку для забора молока.
3. Поверните вправо рукоятку регулировки пены до позиции INSERT (см. рисунок) и снимите, подтягивая вверх.
4. Тщательно промойте все компоненты при помощи воды и мягкого моющего средства. Все части можно мыть в посудомоечной машине, установив их в верхнюю корзину машины.

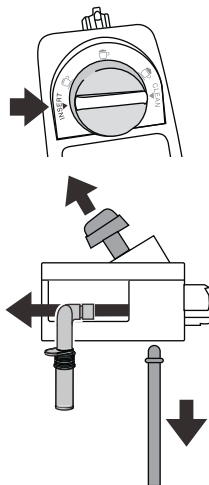

Обратите особое внимание, чтобы на выемке и на канале под регулятором (см. рисунок рядом) не было остатков молока. При необходимости прочистите канал с помощью зубочистки.

5. Ополосните гнездо для регулятора пены под проточной водой (смотрите рисунок).
6. Убедитесь также, что трубка всасывания молока и трубка подачи не засорена остатками молока.
7. Установите регулятор на уровне с надписью INSERT, установите на место трубку подачи и трубку всасывания молока.
8. Установите на место крышку емкости для молока.

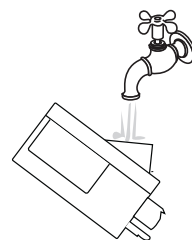
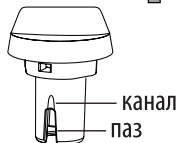

## Очистка распылителя горячей воды/пара



После каждого приготовления молока очищайте распылитель губкой, удаляя все остатки с с прокладок (рис. 23).

## УДАЛЕНИЕ НАКИПИ

Следует выполнять процедуру очистки прибора от накипи, когда на дисплее появляется мигающее сообщение «УДАЛИТЬ НАКИПЬ».



**Внимание!**

- Средство для удаления накипи содержит кислоты, которые раздражающе воздействуют на кожу и глаза. Строго соблюдайте инструкции изготовителя по технике безопасности, указанные на упаковке средства для удаления накипи, а также указания по принятию мер в случае попадания на кожу или в глаза.
  - Убедительно рекомендуется использовать только средство для удаления накипи компании De'Longhi. Использование неподходящих средств, а также нерегулярное удаление накипи могут вызвать неисправности, на которые не распространяется гарантия производителя.
1. Включите прибор.
  2. Зайдите в меню, нажав кнопку **P**.
  3. Поворачивайте рукоятку выбора, пока не появится позиция «Очистка от накипи».
  4. Выберите нажатием кнопки . На дисплее появится надпись «Удаление накипи, подтвердить?». Еще раз нажмите  для подключения функции.
  5. На дисплее появится надпись «Добавьте средство для удаления накипи Подтвердить?», чередующаяся с надписью «ОПОРОЖНИТЕ ПОДДОН ДЛЯ СБОРА КАПЕЛЬ» и «СНИМИТЕ ФИЛЬТР» (если имеется).
  6. Полностью слейте воду из бака (A9) и снимите фильтр для смягчения воды (при наличии). Затем очистите поддон для сбора капель (рис. 24) и контейнер для гущи, установите их на место.
  7. Залейте в бак для воды средство для удаления накипи до уровня **A** (соответствует упаковке в 100 мл), обозначенного сбоку бака (рис. 30); затем добавьте воды (1 литр) до уровня **B** (рис. 30), установите на место бак для воды.
  8. Поместите под блоком подачи горячей воды пустую емкость объемом не менее 1,8 л (рис. 4).



**Внимание! Опасность ожогов**

Из блока подачи выходит горячая вода, содержащая кислоты. Следите за тем, чтобы на вас не попали брызги воды.

9. Нажмите кнопку  для подтверждения заливки раствора. На дисплее появляется сообщение «Идет удаление накипи». Запускается программа очистки от накипи, из блока подачи воды вытекает раствор для удаления накипи. Программа удаления накипи автоматически

выполняет ряд ополаскиваний через заданные промежутки для удаления накипи изнутри кофемашины.

Приблизительно через 30 минут на дисплее появится сообщение «ОПОЛАСКИВАНИЕ», чередующееся с сообщением «НАПОЛНИТЕ БАК».

10. Теперь прибор готов к процессу ополаскивания свежей водой. Извлеките бак для воды, опорожните его, ополосните проточной водой, заполните чистой водой до отметки **MAX** и установите бак на место; на дисплее отобразится сообщение «ОПОЛАСКИВАНИЕ, нажать ОК».
11. Опорожните контейнер, который служит для сбора раствора, удаляющего накипь, и снова установите его под насадкой-капучино.
12. Нажмите кнопку , чтобы начать ополаскивание. Горячая вода выходит из блока выдачи, и на дисплее появляется сообщение «Ополаскивание, пожалуйста, подождите».
13. Когда бак для воды полностью опорожнен, на дисплее чередуются сообщения «ОПОЛАСКИВАНИЕ», «ВСТАВЬТЕ ФИЛЬТР» (если он был снят ранее), «НАПОЛНИТЕ БАК».
14. Извлеките бак для воды, вставьте фильтр (если был снят ранее), заполните чистой водой до отметки **MAX** и установите бак на место; на дисплее отобразится сообщение «ОПОЛАСКИВАНИЕ, нажать ОК».
15. Опорожните емкость, которая служит для сбора раствора для удаления накипи, и снова установите ее под блоком подачи горячей воды.
16. Нажмите кнопку **OK** для возврата к процессу ополаскивания, на дисплее появится сообщение «ОПОЛАСКИВАНИЕ, пожалуйста, подождите», вода выйдет из блока подачи горячей воды, а этап ополаскивания завершится подачей воды из блока подачи кофе (A13).



**Внимание! Опасность ожогов**

Не оставляйте машину без присмотра во время подачи горячей воды.

17. Когда бак для воды будет полностью опорожнен, на дисплее появится сообщение «Ополаскивание завершено, нажмите ОК».
18. Нажмите кнопку **OK**.
19. На дисплее появится сообщение «НАПОЛНИТЕ БАК». После его наполнения и установки на место на дисплее появится сообщение «Идет нагрев, пожалуйста, подождите». После завершения нагрева машина будет готова к эксплуатации.



**Примечание!**

Если цикл удаления накипи завершился неправильно (например, из-за отсутствия подачи электроэнергии), рекомендуется повторить цикл.

## ПРОГРАММИРОВАНИЕ ЖЕСТКОСТИ ВОДЫ

Сообщение «УДАЛИТЬ НАКИПЬ» появляется на дисплее через определенные промежутки, которые зависят от жесткости воды.

Прибор имеет фабричные настройки на 4-й уровень жесткости воды. По желанию можно запрограммировать прибор на основании фактической жесткости воды в разных регионах. Таким образом увеличивается интервал проведения операции по удалению накипи.

### Измерение жесткости воды

1. Снимите упаковку с индикаторной полоски из комплекта поставки TOTAL HARDNESS TEST, к ней прилагаются инструкции на английском языке.
2. Полностью погрузите полоску в стакан воды на одну секунду.
3. Достаньте полоску из воды и отряхните ее. Приблизительно через минуту появятся 1, 2, 3 или 4 красных квадратика в зависимости от жесткости воды. Каждый квадратик соответствует одному уровню.



мягкая вода 

вода средней жёсткости 

жесткая вода 

очень жесткая вода 

### Настройка жесткости воды

1. Нажмите на кнопку **P**, чтобы войти в меню.
2. Поверните рукоятку выбора так, чтобы появилась позиция «Жесткость воды».
3. Подтвердите выбор нажатием кнопки .
4. Поверните рукоятку выбора и установите уровень, показанный на индикаторной полоске (см. рис. из предыдущего параграфа).
5. Нажмите кнопку  для подтверждения настройки.
6. Нажмите кнопку , чтобы выйти из меню.

Теперь кофемашина настроена на новые параметры жесткости воды.

## ФИЛЬТР ДЛЯ СМЯГЧЕНИЯ ВОДЫ

Некоторые модели оснащены фильтром для смягчения воды. Если в приобретенной вами модели такой фильтр отсутствует, мы рекомендуем приобрести его в сервисных центрах De'Longhi.

Процедура правильного использования фильтра приводится в инструкциях далее.

### Установка фильтра

1. Выньте фильтр из упаковки.
2. Поверните диск с календарем (см. рис. 31), чтобы отобразились следующие два месяца использования.



#### **Примечание!**

Срок действия фильтра составляет два месяца при нормальном использовании прибора. Если прибор простаивает с уже установленным в нем фильтром, максимальный срок равен 3-м неделям.

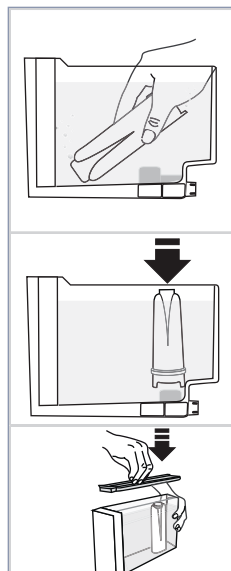
3. Чтобы активировать фильтр, необходимо залить водопроводную воду в отверстие, как указано на рисунке, пока вода не будет выходить из боковых отверстий в течение более одной минуты (рис. 32).
4. Достаньте бак из машины и заполните его водой.
5. Вставьте фильтр в бак с водой и полностью погрузите его на десять секунд, наклонив с целью удаления воздушных пузырей.
6. Вставьте фильтр в специальное гнездо и нажмите до упора.
7. Закройте бак крышкой и установите его на место.





После установки фильтра следует сообщить о его наличии прибору.

8. Нажмите на кнопку **P**, чтобы войти в меню.
9. Поверните рукоятку выбора (рис.8) так, чтобы на дисплее появилась надпись «Установите фильтр».
10. Нажмите кнопку .
11. На дисплее появится надпись «Включить?»
12. Нажмите кнопку  для подтверждения выбора, на дисплее появится надпись «Горячая вода Подтвердить?».
13. Поместите под блок подачи горячей воды емкость (емкость мин. 500 мл).
14. Нажмите кнопку  для подтверждения выбора. Прибор начнет подачу воды, а на дисплее появится надпись «Пожалуйста, подождите».
15. После того, как подача закончилась, прибор автоматически возвращается в режим «Готовность к приготвлению кофе».

Теперь фильтр работает, что подтверждается появлением на дисплее звездочки под позицией «Установите фильтр» в меню. После этого можно пользоваться кофейным автоматом.

### Замена фильтра



Когда на дисплее появится сигнальное сообщение «ЗАМЕНИТЕ ФИЛЬТР» или через два месяца по календарю (см. отметки в календаре на автомате), или в случае простоя автомата на протяжении 3 недель необходимо заменить фильтр:

1. Достаньте бак и отработанный фильтр.
2. Достаньте из упаковки новый фильтр и выполните действия, описанные в пунктах 2-3-4-5-6 предыдущего параграфа.
3. Поместите под блок подачи горячей воды емкость (емкость мин. 500 мл).
4. Нажмите кнопку **P**, чтобы войти в меню.
5. Вращайте рукоятку выбора, пока на дисплее не появится надпись «Замените фильтр?».
6. Нажмите кнопку .
7. На дисплее появится сообщение «Подтвердить?».
8. Нажмите кнопку  для подтверждения выбора.
9. На дисплее появится надпись «ГОРЯЧАЯ ВОДА, подтвердить?».
10. Нажмите кнопку  для подтверждения выбора. Прибор начнет подачу воды, а на дисплее появится надпись «Пожалуйста, подождите?».
11. После завершения подачи прибор автоматически возвращается в режим «Готовность к приготовлению кофе».

Теперь новый фильтр работает, и можно использовать кофейный автомат далее.

### Удаление фильтра

Если вы желаете использовать прибор без фильтра, необходимо его снять и сообщить о его удалении. Выполните следующие действия:

1. Достаньте бак и отработанный фильтр.
2. Нажмите на кнопку **P**, чтобы войти в меню.
3. Поверните рукоятку выбора (рис.8) так, чтобы на дисплее появилась надпись «Установите фильтр?».
4. Нажмите кнопку .
5. На дисплее появится надпись «Выключить?».
6. Нажмите кнопку  для подтверждения и кнопку  для выхода из меню.

### ТЕХНИЧЕСКИЕ ДАННЫЕ

Давление:	1,5 мПа (15 бар)
Макс. емкость бака для воды:	1,8 л
Размеры LxPxH:	240x430x355 мм

Длина шнура:	1660 мм
Вес: 9,7 кг	
Макс. емкость контейнера для зерен:	250 г



Прибор соответствует следующим европейским директивам ЕС:

- европейскому регламенту о применении электрооборудования в режиме ожидания 1275/2008
- директиве о низком напряжении 2006/95/ЕС и последующим поправкам;
- директиве об электромагнитной совместимости EMC 2004/108/ЕС и последующим поправкам;
- Материалы и предметы, предназначенные для контакта с пищевыми продуктами, соответствуют требованиям европейского регламента 1935/2004.

### ТЕХНИЧЕСКИЕ ХАРАКТЕРИСТИКИ

Тип изделия см. заводскую табличку на корпусе устройства

Модель	“
Напряжение	“
Частота	“
Мощность	“

Изготовлено в Италии

De'Longhi Appliances s.r.l.

via L.Seitz, 47 31100 Treviso Italy

Де'Лонги Апплайансиз с.р.л.

Виа Л. Зейц, 47 31100 Тревизо Италия

Импортер на территории РФ, Белоруси и Казахстана:

ООО «Делонги»

127055 Россия, г. Москва, ул. Суцёвская, д. 27, стр. 3

Тел. +7 (495) 781-26-76

Изделие использовать по назначению в соответствии с руководством по эксплуатации.

Срок службы изделия составляет 2 года с даты продажи потребителю.

Дату изготовления изделия можно определить по серийному номеру, расположенному на / или вблизи заводской таблички изделия (Сер. № ASSCC, где А – последняя цифра года изготовления, SS – производственная неделя, CC – дата печати, рассчитанная автоматически с 1992 г. Пример: Сер. № 30411xxx, год изготовления – 2003, производственная неделя – 4).



## СООБЩЕНИЯ НА ДИСПЛЕЕ

ВЫВЕДЕНО СООБЩЕНИЕ	ВОЗМОЖНАЯ ПРИЧИНА	РЕШЕНИЕ
ЗАПОЛНИТЕ БАК	Недостаточно воды в баке.	Заполните бак водой и (или) правильно установите его, нажав до упора, пока не услышите щелчок (рис. 2B).
ОЧИСТИТЕ КОНТЕЙНЕР ДЛЯ ГУЩИ	Контейнер для кофейной гущи (A14) переполнен.	Опорожните контейнер для кофейной гущи и поддон для сбора капель, очистите их и установите на место (рис. 23). Важно: во время извлечения поддона для сбора капель обязательно опорожняйте контейнер для кофейной гущи, даже если он не полон. Если не выполнять такую операцию, то при последующих приготовлениях кофе контейнер для гущи переполнится, что приведет к засорению кофемашины.
ВСТАВЬТЕ КОНТЕЙНЕР ДЛЯ ГУЩИ	После очистки не был установлен контейнер для кофейной гущи.	Извлеките поддон для сбора капель и установите контейнер для кофейной гущи.
НАСЫПЬТЕ ПРЕДВАРИТЕЛЬНО МОЛОТЫЙ КОФЕ	Была выбрана функция «молотый кофе», но в воронку не был засыпан молотый кофе.	Засыпьте молотый кофе в воронку (рис. 14) или отмените функцию молотого кофе.
СЛИШКОМ МЕЛКИЙ ПОМОЛ, ОТРЕГУЛИРОВАТЬ КОФЕМОЛКУ	Слишком мелкий помол, кофе выходит медленно или не выходит вообще.	Повторите приготовление кофе и поверните рукоятку регулировки степени помола (рис. 10) на одно деление в сторону цифры 7 по часовой стрелке в процессе работы кофемолки. Если после приготовления 2-х чашек подача будет по-прежнему слишком медленной, повторите регулировку, повернув ручку еще на одно деление (см. порядок регулировки кофемолки). Если проблема не решена, убедитесь, что бак для воды вставлен до упора.
	Если имеется фильтр смягчения воды, может образоваться воздушный пузырь в контуре, который блокирует подачу.	Вставьте блок подачи горячей воды (C3) в машину и подавайте немного воды, пока не пойдет ровная струя.
УДАЛИТЕ НАКИПЬ	Указывает, что необходимо удалить накипь с машины.	Необходимо как можно быстрее выполнить программу по удалению накипи, которая описывается в параграфе «Удаление накипи».
УМЕНЬШИТЕ ДОЗУ КОФЕ	Было использовано слишком большое количество кофе.	Выберите менее насыщенный вкус нажатием рукоятки  (рис. 7) или уменьшите количество молотого кофе.
НАПОЛНИТЕ КОНТЕЙНЕР ДЛЯ ЗЕРЕН	Закончился кофе в зернах.	Заполните контейнер зернами (рис. 11).
	Засорена воронка для молотого кофе.	Опорожните воронку с помощью кисточки, как описано в пар. «Очистка воронки для засыпания кофе».

ВСТАВЬТЕ ЗАВАРОЧНЫЙ БЛОК	После очистки не был установлен на место заварочный блок.	Установите заварочный блок, как описано в параграфе «Очистка заварочного блока».
ВСТАВЬТЕ БАК	Неправильно установлен бак.	Правильно вставьте бак, нажав до упора (рис. 2B).
ОБЩИЙ АВАРИЙНЫЙ СИГНАЛ	Прибор внутри слишком загрязнен.	Тщательно очистите прибор, как описано в пар. «Очистка и обслуживание». Если после очистки сообщение продолжает отображаться, обратитесь в центр технической поддержки.
ЗАМЕНИТЕ ФИЛЬТР	Фильтр для смягчения воды отработан.	Замените фильтр или снимите его согласно инструкциям в параграфе «Фильтр для смягчения воды».
РУЧКА НА CLEAN (ЧИСТКА)	Только что была выполнена подача молока, поэтому необходимо очистить внутренние каналы бака для молока.	Поверните регулятор пены в положение CLEAN.
ВСТАВЬТЕ БЛОК ПОДАЧИ ВОДЫ	Блок подачи воды не установлен или установлен неправильно.	Установите блок подачи воды (C5) до упора.
ВСТАВЬТЕ КОНТЕЙНЕР С МОЛОКОМ	Неправильно вставлен контейнер для молока.	Установите контейнер для молока до упора (рис.
КОНТУР НЕ ЗАПОЛНЕН, ЗАПОЛНИТЕ КОНТУР ГОРЯЧАЯ ВОДА Подтвердить?	Водяной контур пуст.	Нажмите ОК и дайте воде стечь с блока подачи (D5), чтобы поток стал равномерным. Если проблема не решена, убедитесь, что бак для воды вставлен до упора.

## **УСТРАНЕНИЕ НЕИСПРАВНОСТЕЙ**

Ниже перечислены некоторые возможные неисправности.

Если проблема не может быть устранена описанным образом, необходимо обратиться в центр технической поддержки.

<b>ПРОБЛЕМА</b>	<b>ВОЗМОЖНАЯ ПРИЧИНА</b>	<b>РЕШЕНИЕ</b>
Кофе не горячий.	Чашки не были нагреты.	Подогрейте чашки путем их ополаскивания горячей водой (примечание: можно использовать функцию горячей воды).
	Заварочный блок охладился, так как после последнего приготовления кофе прошло более 2/3 минут.	Перед приготовлением кофе нагрейте заварочный блок путем нажатия кнопки  .
	Задана слишком низкая температура кофе.	Установите в меню высокую температуру кофе.

Кофе недостаточно крепкий или мало пенки.	Слишком крупный помол кофе.	Поверните рукоятку регулировки степени помола на одно деление в сторону цифры 1 против часовой стрелки во время работы кофемолки (рис. 10). Изменяйте регулировку по одной отметке за раз до получения желаемой подачи. Результат можно увидеть только после приготовления двух порций кофе (см. параграф «Регулировка кофемолки»).
	Не подходит тип кофе.	Используйте тип кофе для кофемашин эспрессо.
Кофе выходит слишком медленно или по каплям.	Слишком мелкий помол кофе.	Поверните рукоятку регулировки степени помола на одно деление в сторону цифры 7 по часовой стрелке во время работы кофемолки (рис. 10). Изменяйте регулировку по одной отметке за раз до получения желаемой подачи. Результат можно увидеть только после приготовления двух порций кофе (см. параграф «Регулировка кофемолки»).
Кофе не выходит из одного или обоих носиков блока подачи.	Закупорены носики.	Очистите носики при помощи зубочистки, (рис. 27B).
Молоко не вытекает из трубки подачи молока	Грязная крышка емкости для молока.	Очистите крышку емкости для молока, как описано в пар. «Очистка емкости для молока».
Прибор не включается	Штепсель не включен в розетку.	Подключите штепсель к розетке.
	Не включен главный выключатель (A8).	Переведите главный выключатель в положение I (рис.
Заварочный блок нельзя снять	Выключение не было выполнено правильно	Выполните выключение нажатием кнопки  .
Молоко выходит из трубки подачи крупными пузырями или брызгами или недостаточно вспенивается	Молоко недостаточно холодное или не частично обезжиренное.	Используйте полностью обезжиренное или частично обезжиренное молоко прохладной температуры (около 5°C). Если желаемый результат не достигнут, попробуйте молоко другой марки.
	Плохо настроен регулятор пены.	Настройте согласно указаниям пар. «Приготовление напитков с молоком»
	Загрязнения в крышке или рукоятке регулирования пены емкости для молока	Очистите крышку и регулятор емкости для молока, как описано в пар. «Очистка емкости для молока».
	Распылитель горячей воды/пара загрязнен	Очистите распылитель, как описано в параграфе «Очистка распылителя горячей воды/пара».



# McGrp.Ru



## Сайт техники и электроники

Наш сайт [McGrp.Ru](http://McGrp.Ru) при этом не является просто хранилищем [инструкций по эксплуатации](#), это живое сообщество людей. Они общаются на форуме, задают вопросы о способах и особенностях использования техники. На все вопросы очень быстро находят ответы от таких же посетителей сайта, экспертов или администраторов. Вопрос можно задать как на форуме, так и в специальной форме на странице, где описывается интересующая вас техника.