

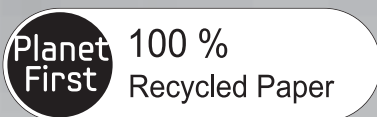

Холодильник

руководство пользователя



Для печати данного руководства использовалась исключительно переработанная бумага.

ОЦЕНИТЕ ВСЕ ВОЗМОЖНОСТИ

Благодарим за приобретение изделия компании Samsung.

Напольное устройство



Содержание

МЕРЫ ПРЕДОСТОРОЖНОСТИ	2
НАСТРОЙКА ХОЛОДИЛЬНИКА С ФРАНЦУЗСКОЙ ДВЕРЦЕЙ	17
ЭКСПЛУАТАЦИЯ ХОЛОДИЛЬНИКА С ФРАНЦУЗСКОЙ ДВЕРЦЕЙ	30
УСТРАНЕНИЕ НЕИСПРАВНОСТЕЙ	58

Меры предосторожности



Символ «не для пищевой продукции» применяется в соответствии с техническим регламентом Таможенного союза «О безопасности упаковки» 005/2011 и указывает на то, что упаковка данного продукта не предназначена для повторного использования и подлежит утилизации. Упаковку данного продукта запрещается использовать для хранения пищевой продукции.



Символ «петля Мебиуса» указывает на возможность утилизации упаковки. Символ может быть дополнен обозначением материала упаковки в виде цифрового и/или буквенного обозначения.

МЕРЫ ПРЕДОСТОРОЖНОСТИ

- Перед началом эксплуатации устройства внимательно прочитайте данное руководство и сохраните его для дальнейшего использования.
- Данное устройство должно использоваться исключительно по прямому назначению, описанному в

данном руководстве. Люди с ограниченными физическими, сенсорными или умственными способностями (включая детей) и лица, не имеющие достаточного опыта или знаний, не должны пользоваться данным устройством, если их действия не контролируются или если они предварительно не проинструктированы лицом, отвечающим за их безопасность.

- Предупреждения и важные инструкции по безопасности, приведенные в данном руководстве, предусматривают не все возможные условия и ситуации. При установке, обслуживании и использовании устройства следует руководствоваться здравым смыслом, проявлять осторожность и бдительность.
- Поскольку данные инструкции по эксплуатации предназначены для разных моделей устройств, технические характеристики приобретенного холодильника могут немного отличаться от характеристик, описанных в руководстве, и не все предупреждающие знаки будут действительны для той или иной модели устройства. При возникновении вопросов

или сомнений обратитесь в ближайший сервисный центр или получите справку на сайте www.samsung.com.

Важные знаки безопасности и меры предосторожности:

 ПРЕДУПРЕЖДЕНИЕ	Факторы риска или несоблюдение мер безопасности могут привести к серьезной травме или смерти.
 ВНИМАНИЕ	Факторы риска или несоблюдение мер безопасности могут привести к незначительной травме или повреждению имущества.
	НЕ рекомендуется.
	НЕ разбирайте.
	НЕ прикасайтесь.
	Строго следуйте указаниям.
	Отсоедините вилку кабеля питания от сетевой розетки.
	Во избежание поражения током убедитесь, что устройство заземлено.
	Обратитесь в сервисный центр за помощью.
	Примечание.

Эти предупреждающие знаки указываются с целью предотвращения травм. Отнеситесь к ним с особым вниманием. Прочитайте этот раздел и сохраните руководство в надежном месте для дальнейшего использования.

Примечание CE

Данное изделие соответствует директиве по низковольтному оборудованию (2006/95/EC), директиве по электромагнитной совместимости (2004/108/EC), директиве RoHS (2011/65/EU), Регламенту Комиссии (EC) № 1060/2010 и директиве по экологическому проектированию (2009/125/EC), введенной положением Европейского союза (EC) № 643/2009. (Только для продукции, продаваемой в странах ЕС)



СИМВОЛЫ, ПРЕДУПРЕЖДАЮЩИЕ О СЕРЬЕЗНОЙ ОПАСНОСТИ ПРИ ТРАНСПОРТИРОВКЕ И УСТАНОВКЕ

- ★ • При перевозке и установке устройства проявляйте осторожность, чтобы избежать повреждения компонентов цепи охлаждения.
- Используется хладагент R-600a или R-134a. Сведения о хладагенте, используемом в данном холодильнике, см. на табличке компрессора на задней стенке холодильника или на паспортной табличке внутри холодильника.
- Если в устройстве содержится воспламеняющийся газ (хладагент R-600a),
 - Утечка хладагента из трубопровода может привести к повреждению глаз или к возгоранию. При обнаружении утечки не допускайте появления вблизи устройства источников открытого огня или потенциальных источников возгорания. В течение нескольких минут проветрите помещение, в котором находится устройство.

- Чтобы предотвратить образование огнеопасной смеси газа и воздуха при возникновении утечки в цепи охлаждения, устанавливайте холодильник в помещении, размер которого подходит для установки холодильника с указанным объемом хладагента.
- Не включайте устройство, если оно имеет какие-либо повреждения. При возникновении сомнений относительно исправности устройства, обратитесь к своему дилеру. При выборе помещения для установки холодильника необходимо учесть, что на каждые 8 г хладагента R-600a требуется 1 м³ площади. Объем хладагента, используемого в вашем устройстве, см. на паспортной табличке внутри холодильника.
- В устройстве используется хладагент R-600a (изобутан) – природный газ, полностью соответствующий требованиям защиты окружающей среды, который, тем не менее, является горючим веществом. При перевозке и установке устройства проявляйте осторожность, чтобы избежать повреждения компонентов цепи охлаждения.



СИМВОЛЫ, ПРЕДУПРЕЖДАЮЩИЕ О СЕРЬЕЗНОЙ ОПАСНОСТИ ПРИ УСТАНОВКЕ

- ☐
 - Не устанавливайте устройство в местах, где оно может подвергнуться воздействию влаги, жира, пыли, прямых солнечных лучей или воды (капли дождя).
- Износ изоляционных материалов электрических деталей может привести к поражению током или возгоранию.
- Не устанавливайте холодильник в местах, где он может подвергнуться воздействию прямых солнечных лучей, вблизи кухонной плиты, комнатных обогревателей и других нагревательных приборов.
- Не подключайте несколько устройств к одной сетевой розетке. Холодильник необходимо подключить к отдельной сетевой розетке с напряжением, указанным в табличке паспортных данных.
- Это позволит обеспечить максимальную эффективность работы устройства, а также избежать перегрузок в домашней цепи проводки, которые могут привести

- к пожару в результате перегрева проводов. Если розетка закреплена ненадежно, не вставляйте в нее вилку кабеля питания.
- Возможно поражение током или возгорание.
 - Не используйте кабель с трещинами или повреждениями на самом кабеле, а также на обоих его концах.
 - Не сгибайте кабель питания слишком сильно и не ставьте на него тяжелые предметы.
 - Не распыляйте аэрозоли вблизи холодильника.
 - Распыление аэрозолей вблизи холодильника может привести к взрыву или возгоранию.
 - Не устанавливайте устройство в местах, где возможна утечка газа.
 - Это может привести к пожару или поражению током.
-
- ★ • Установку или обслуживание устройства должен осуществлять только квалифицированный специалист или представитель обслуживающей организации.
- В противном случае возможны поражение током, пожар, взрыв, травмы или проблемы с изделием.
 - Перед использованием холодильника его необходимо

установить в соответствии с инструкциями, приведенными в руководстве.

- Не устанавливайте холодильник в помещении с высокой влажностью или в местах, где холодильник может подвергнуться воздействию воды.
- Износ изоляционных материалов электрических деталей может привести к поражению током или возгоранию.
- Подсоедините вилку кабеля питания таким образом, чтобы кабель не был натянут.
- При подключении вилки нижней стороной вверх может произойти повреждение кабеля питания, что может привести к возгоранию или поражению током.
- Не используйте кабель с трещинами или повреждениями на самом кабеле, а также на обоих его концах.
- Следите за тем, чтобы вилка не была зажата между стеной и задней стенкой холодильника и не была повреждена.
- При перемещении холодильника следите за тем, чтобы кабель питания не попал под холодильник и не был поврежден.
- Это может стать причиной возгорания.

- При установке устройства убедитесь, что к вилке имеется открытый доступ.
- Храните упаковочный материал в недоступном для детей месте.
- Ребенок может задохнуться, если наденет пакет себе на голову.



- Данное устройство должно быть заземлено надлежащим образом. Не заземляйте устройство через газовые трубы, пластиковые водопроводные трубы или телефонную линию.
- Холодильник необходимо заземлить во избежание утечки тока или поражения током.
- Это может привести к поражению током, возгоранию, взрыву или проблемам с изделием.
- Никогда не подключайте устройство к незаземленной розетке: убедитесь, что она отвечает соответствующим техническим требованиям.



- Если кабель питания поврежден, его необходимо сразу же заменить, обратившись к производителю или сотруднику сервисной службы.

- Замена предохранителя холодильника должна производиться только квалифицированным специалистом или представителем обслуживающей организации.
- Несоблюдение данного указания может привести к поражению током или травмам.



СИМВОЛЫ

ПРЕДОСТЕРЕЖЕНИЯ ДЛЯ УСТАНОВКИ



- Не загромождайте вентиляционные отверстия на корпусе холодильника или в монтажных конструкциях.
- После установки устройства не помещайте в него продукты в течение 2 часов.

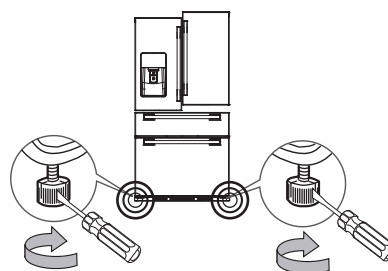

- При установке холодильника убедитесь, что обе ножки касаются пола. Ножки расположены в нижней задней части дверцы морозильной

камеры. Вставьте отвертку с плоским жалом и поворачивайте ее в указанном стрелкой направлении, пока дверца не выровняется.

- Всегда выполняйте балансировку каждой дверцы.
- Перегрузка одной из дверей может стать причиной падения холодильника, что может привести к травме.



СИМВОЛЫ, ПРЕДУПРЕЖДАЮЩИЕ О СЕРЬЕЗНОЙ ОПАСНОСТИ ПРИ ЭКСПЛУАТАЦИИ

- ★ • Не вставляйте сетевую вилку мокрыми руками.
- Не храните какие-либо предметы на холодильнике.
- При открытии или закрытии дверцы эти предметы могут упасть и причинить травмы и/или привести к порче имущества.
- Не ставьте на холодильник тару с водой.
- При попадании воды на электрические части устройства возможны поражение током или возгорание.
- Не позволяйте детям висеть на дверцах устройства.
- Это может привести к серьезным травмам.

- Всегда закрывайте дверцы холодильника, если оставляете устройство без присмотра, и не позволяйте детям залезать внутрь холодильника.
- Не позволяйте детям залезать в отсеки холодильника.
- Это может привести к травмам или смерти в результате удушья.
- Не садитесь на дверцу морозильной камеры.
- Это может привести к повреждению дверцы или травмам.
- Следите за тем, чтобы дети не играли с устройством. Не держите пальцы вблизи зон возможного защемления. Зазор между дверцами и корпусом минимален. Будьте осторожны при открывании дверец в присутствии детей. Не позволяйте детям висеть на дверцах устройства. Это может привести к серьезным травмам. Существует риск запереть ребенка внутри холодильника. Не позволяйте детям залезать внутрь холодильника.
- Во избежание запираания детей в холодильнике всегда устанавливайте разделитель (с помощью винтов, входящих в комплект поставки) на место, если он был извлечен в процессе

обслуживания, например во время чистки.

- Никогда не вставляйте пальцы или посторонние предметы в отверстие диспенсера.
- В противном случае это может привести к травмам или повреждению устройства.
- Не храните в холодильнике летучие или легковоспламеняющиеся вещества, например бензол, разбавитель, спирт, эфир или жидкий нефтяной газ.
- Несоблюдение данного указания может привести к взрыву.
- Не храните в холодильнике лекарственные препараты, научные материалы или продукты, чувствительные к низким температурам.
- Не храните в холодильнике продукты, требующие строгого соблюдения температуры хранения.
- Не размещайте и не используйте в холодильнике электрические приборы, за исключением рекомендованных производителем.
- Не используйте фен для волос для сушки внутреннего пространства холодильника. Не помещайте в холодильник зажженную свечу с целью

устранения неприятных запахов.

- Это может привести к пожару или поражению током.
- Не касайтесь внутренних стенок морозильной камеры или хранящихся в ней продуктов мокрыми руками.
- Это может привести к обморожению.
- Не используйте для ускорения процесса размораживания механические устройства или другие средства, кроме рекомендованных производителем.
- Не допускайте повреждения контура циркуляции хладагента.
- Устройство необходимо расположить так, чтобы его можно было подключить к сетевой вилке.
- В противном случае возникнет риск поражения электрическим током или возгорания в результате утечки тока.

- ★ • Данное изделие предназначено только для хранения пищевых продуктов в домашних условиях.
- Чтобы избежать падения хранящихся в холодильнике бутылок, располагайте их вплотную друг к другу.
- При утечке газа (например, пропана, жидкого нефтяного газа

и т. п.) немедленно проветрите помещение, не отключая вилку от сетевой розетки.

Не прикасайтесь также к холодильнику и шнуру питания.

- Не вставляйте руки, ноги или металлические предметы (например, столовые приборы и т. д.) в нижнюю или заднюю часть холодильника.
- Это может привести к травме или поражению электрическим током.
- При контакте с острыми краями можно получить травму.
- Не включайте вентилятор.
- Возникновение искры может привести к взрыву или пожару.
- Используйте только светодиодные лампы, предоставляемые производителем или сотрудником сервисной службы.
- Следите, чтобы дети не играли с устройством и не забирались внутрь.

 • Не разбирайте и не пытайтесь ремонтировать холодильник самостоятельно.

- Это может привести к возгоранию, неисправной работе и/или травмам. В случае неисправности обратитесь в сервисную службу.

 • Не пытайтесь самостоятельно выполнять ремонт, разбирать или модифицировать устройство.

- Используйте только стандартные предохранители (не используйте "жучки" и др.)
- При необходимости ремонта или переустановки устройства обратитесь в ближайший сервисный центр.
- В противном случае это может привести к поражению электрическим током, пожару, травмам или проблемам с изделием.
- Если от устройства исходит необычный шум, дым или запах дыма, немедленно отключите сетевую вилку от розетки и обратитесь в ближайший сервисный центр.
- Несоблюдение данного указания может привести к пожару или поражению током.
- При возникновении трудностей с заменой осветительной лампы обратитесь в сервисный центр.
- Если изделие оснащено светодиодной лампой, не пытайтесь снять крышку лампы или разобрать лампу самостоятельно.
- Обратитесь в сервисную службу.

- При появлении в холодильнике воды или пыли отключите сетевую вилку от розетки и обратитесь в сервисный центр Samsung Electronics.
- В противном случае возможно возгорание.



СИМВОЛЫ ПРЕДОСТЕРЕЖЕНИЯ, КАСАЮЩИЕСЯ ЭКСПЛУАТАЦИИ

- ★ • Для наиболее эффективного хранения продуктов необходимо соблюдать следующие рекомендации.
- Не ставьте продукты слишком близко к вентиляционным отверстиям на задней стенке холодильника, так как они будут препятствовать свободной циркуляции воздуха в холодильной камере.
- Перед загрузкой продуктов в холодильную камеру тщательно заверните их или положите в герметичные контейнеры.
- Не кладите незамороженные продукты вблизи замороженных.
- Не помещайте в морозильную камеру газированные или пенящиеся напитки. Не помещайте бутылки или стеклянную тару в морозильную камеру.

- После замерзания содержимого стекло может разбиться и причинить травмы или порчу имущества.
- Не вносите изменения в работу функций холодильника.
- В противном случае это может привести к травмам или повреждению устройства. На изменения, производимые третьей стороной в отношении данного устройства, не распространяется гарантийное обслуживание. Кроме того, компания Samsung не несет ответственность за нарушения техники безопасности и повреждения, возникшие в результате вмешательства третьей стороны.
- Не блокируйте отверстия для воздуха.
- Это может привести (особенно если отверстия блокируются пластиковыми пакетами) к чрезмерному охлаждению холодильника. Если период охлаждения длится слишком долго, это может привести к поломке фильтра и утечке воды.
- Не кладите незамороженные продукты вблизи замороженных.
- Соблюдайте рекомендации по времени хранения, а также сроки годности замороженных продуктов.
- Для заполнения резервуара или лотка для льда необходимо

использовать только питьевую воду (минеральную воду или дистиллированную воду).

- Не наливайте в резервуар чай или спортивный напиток. Это может повредить холодильник.
- Используйте только льдогенератор, поставляемый с холодильником.
- Подключение шлангов подачи воды к данному устройству должно осуществляться только квалифицированным специалистом. Холодильник необходимо подключать к источнику питьевой воды.
- Для правильной работы льдогенератора требуется давление воды 138–862 кПа (1,4–8,8 кгс/см²).
- Не распыляйте на поверхность устройства летучие вещества, например средства от насекомых.
- Они не только наносят вред здоровью человека, но также становятся причиной поражения током, возникновения пожара и неисправности изделия.
- Не подвергайте стеклянную поверхность ударным и прочим чрезмерным нагрузкам.
- В противном случае, помимо повреждения устройства, можно получить травму осколками стекла.



СИМВОЛЫ ПРЕДОСТЕРЕЖЕНИЯ, КАСАЮЩИЕСЯ УБОРКИ



- Не распыляйте воду непосредственно внутри или снаружи холодильника.
- В противном случае возможно возгорание или поражение током.
- Не используйте и не размещайте вблизи холодильника горючие аэрозоли, легковоспламеняющиеся предметы, сухой лед, лекарства, химические вещества или другие предметы, чувствительные к изменению температуры. Не храните в холодильнике летучие или легковоспламеняющиеся предметы или вещества (бензол, разбавитель, нефтяной газ и т. п.)
- Данный холодильник предназначен только для хранения продуктов питания.
- Это может привести к пожару или взрыву.
- Не распыляйте рядом с холодильником горючий газ.
- Это может привести к взрыву или пожару.
- Не распыляйте чистящие вещества непосредственно на дисплей.
- Это может привести к исчезновению напечатанных букв.
- Удаляйте посторонние вещества

или пыль с контактов вилки питания. Во время чистки сетевой вилки не используйте мокрую или влажную ткань, удаляйте посторонние вещества или пыль с контактов вилки питания.

- В противном случае возможны поражение током или возгорание.
- Никогда не помещайте пальцы и другие предметы в отверстие диспенсера и отверстие для сброса льда.
- Это может привести к травмам или повреждению устройства.



• Перед очисткой и обслуживанием необходимо отключить холодильник от электрической сети.

- Включите вилку кабеля питания в сетевую розетку. Не используйте поврежденный кабель питания, вилку или незакрепленную сетевую розетку.
- Это может привести к пожару или поражению током.
- Не тяните и сильно не перегибайте кабель питания. Не перекручивайте и не завязывайте кабель питания. Не подвешивайте кабель питания на металлические предметы, не помещайте тяжелые объекты на кабель питания, не зажимайте

кабель питания между двумя предметами, не проталкивайте кабель питания за устройство.

- При перемещении холодильника следите, чтобы кабель питания не попал под холодильник и не был поврежден.
- Это может привести к пожару или поражению током.
- Не модифицируйте холодильник. Несанкционированные модификации могут стать причиной снижения безопасности устройства. За устранение несанкционированных модификаций компанией-производителем будет взиматься полная стоимость деталей и соответствующих работ.



ВНИМАНИЕ

ПРЕДУПРЕЖДАЮЩИЕ СИМВОЛЫ ДЛЯ УТИЛИЗАЦИИ



- Перед утилизацией убедитесь, что трубы в задней части устройства не повреждены.
- Используется хладагент R-600a или R-134a. Сведения о хладагенте, используемом в данном холодильнике, см. на табличке компрессора на задней стенке холодильника или на паспортной табличке

внутри холодильника. Если в этом устройстве содержится воспламеняющийся газ (хладагент R-600a), обратитесь с запросом о безопасной утилизации этого изделия в уполномоченные местные органы. В качестве вспенивателя в изоляционном материале в холодильниках используется газ циклопентан. Газы, входящие в состав изоляционного материала, необходимо утилизировать особым образом. Для безопасной утилизации данного изделия обратитесь в уполномоченные местные органы. Перед утилизацией убедитесь, что трубы в задней части устройства не повреждены. Трубы следует ломать на открытом воздухе.

- При утилизации этого или других холодильников демонтируйте с них дверцы, уплотнительные прокладки и защелку дверцы, чтобы маленькие дети или животные не оказались заперты внутри холодильника. Оставьте полки на месте, чтобы детям было сложнее попасть внутрь морозильной камеры. Следите, чтобы дети не играли с утилизируемым устройством.

- Утилизируйте упаковочный материал для данного изделия в соответствии с правилами обеспечения безопасности окружающей среды.
- Храните упаковочный материал в недоступном для детей месте, поскольку он представляет для них опасность.
- Если ребенок наденет упаковочный материал на голову, это может привести к удушью.

ДОПОЛНИТЕЛЬНЫЕ СОВЕТЫ ПО НАДЛЕЖАЩЕЙ ЭКСПЛУАТАЦИИ

- В случае отключения электроэнергии обратитесь в местную энергокомпанию и узнайте, когда возобновится подача электроэнергии.
- В большинстве случаев питание возобновляется в течение одного-двух часов. В течение такого периода температура внутри холодильника не изменится. Однако во время отключения электроэнергии рекомендуется как можно реже открывать дверцу устройства.
- Тем не менее, если электроснабжение будет отсутствовать более 24 часов,

выньте из холодильника все замороженные продукты.

- Если к холодильнику прилагаются ключи, храните их в месте, недоступном для детей, и вдали от устройства.
- Холодильник может работать нестабильно (при этом возможно чрезмерное повышение температуры), если он работает в течение длительного времени при температурах ниже минимального уровня, допустимого для данного устройства.
- Не храните продукты, которые легко портятся при низкой температуре, например бананы или дыни.
- Данный холодильник снабжен системой удаления инея, следовательно, нет необходимости размораживать его вручную, так как размораживание будет выполняться автоматически.
- Повышение температуры во время размораживания соответствует требованиям стандарта ISO. Однако чтобы предотвратить нежелательное повышение температуры замороженных продуктов во время

размораживания устройства, заверните замороженные продукты в несколько слоев бумаги (например, в газету).

- Повышение температуры замороженных продуктов во время размораживания устройства может сократить срок хранения этих продуктов.

Кроме модели RS24HS**C**, RS23HS**C**

- Содержит фторсодержащие парниковые газы, на которые распространяется действие Киотского протокола.
- Пеноматериалы получены с использованием фторсодержащих парниковых газов.
- **Пеноматериал-наполнитель: перфторгексан. Потенциал глобального потепления (ПГП) = 9000**

Советы по экономии энергии

- Установите устройство в прохладном сухом помещении с достаточной вентиляцией. Убедитесь, что на устройство не попадает прямой солнечный свет, и никогда не устанавливайте его около источника тепла (например, батареи).
- Не загромождайте вентиляционные отверстия или решетки устройства.
- Остужайте теплые продукты перед тем, как класть их в холодильник.
- Замороженные продукты необходимо размораживать в камере холодильника. Низкая температура замороженных продуктов будет способствовать охлаждению других продуктов в холодильнике.
- Не оставляйте дверцу открытой в течение длительного времени при помещении или извлечении продуктов. Чем реже открывается дверца, тем меньшее количество льда будет образовываться в морозильной камере.
- Регулярно очищайте заднюю панель устройства. Пыль увеличивает энергопотребление.
- Не устанавливайте температуру

ниже необходимого уровня.

- У основания холодильника и у задней панели должно быть достаточно места для циркуляции воздуха. Не перекрывайте вентиляционные отверстия.
- При установке холодильника оставьте зазоры справа, слева и сверху. Это позволит снизить энергопотребление и, соответственно, сумму счетов за электричество.
- Для наиболее рационального энергопотребления рекомендуется размещать все внутренние приспособления, например корзины, ящики, полки на исходных местах, согласно комплектации производителя.

Настройка холодильника с французской дверцей

ПОДГОТОВКА К УСТАНОВКЕ ХОЛОДИЛЬНИКА

Поздравляем с приобретением холодильника Samsung с французской дверцей. Надеемся, что вам понравится пользоваться самыми современными и эффективными функциями данного устройства.

Выбор оптимального места для установки холодильника

Выберите:

- Место с открытым доступом к источнику воды.
- Место, в котором холодильник не будет подвергаться воздействию прямых солнечных лучей.
- Место с ровной поверхностью.
- Место, в котором будет достаточно пространства для свободного открытия дверец холодильника.
- Место, где можно оставить достаточное пространство справа, слева, сзади и сверху от холодильника для циркуляции воздуха. В противном случае внутренняя система охлаждения может работать неправильно.
- Место установки, в котором холодильник можно с легкостью передвинуть в случае ремонта или обслуживания.

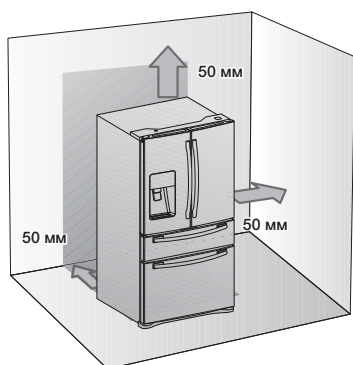

В противном случае внутренняя система охлаждения может работать неправильно. Если ваш холодильник оснащен льдогенератором, предусмотрите дополнительное пространство сзади для подключения водопровода.

При установке холодильника рядом со стеной необходимо предусмотреть минимальный зазор 95 мм между холодильником и стеной, чтобы дверца полностью открывалась.

Важные сведения: Убедитесь, что вы можете беспрепятственно переместить холодильник в выбранное место, измерив дверные проемы (ширину и высоту), пороги, потолки, лестницы и т. п.

В следующей таблице указана точная высота и глубина данного холодильника Samsung с французской дверцей.

Глубина "А"	726 мм
Ширина "В"	908 мм
Высота "С"	1749 мм
Общая высота "D"	1777 мм
Глубина "Е"	788 мм

- При установке оставьте зазоры справа, слева, сзади и сверху. Это позволит снизить энергопотребление и, соответственно, сумму счетов за электричество.
- Не устанавливайте холодильник в местах, где температура может опускаться ниже 10 °С.
- Не устанавливайте холодильник там, где на него может попасть вода.

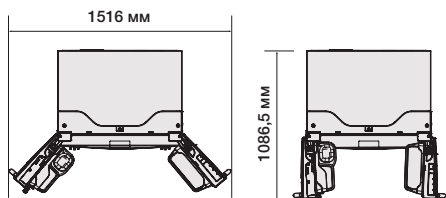
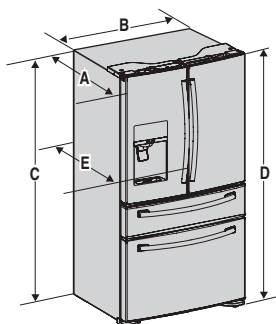

Перемещение холодильника

ВНИМАНИЕ ⚠ Чтобы избежать повреждения напольного покрытия, проследите за тем, чтобы передние регулировочные ножки находились в верхнем положении (над полом). См. раздел "Выравнивание холодильника" в руководстве (стр. 23).

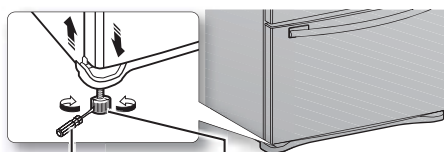

Отвертка с плоским жалом (-) Регулировочная ножка

НАПОЛЬНОЕ ПОКРЫТИЕ

Холодильник необходимо установить на ровную поверхность из твердого материала, которая имеет ту же высоту, что и остальная часть напольного покрытия.

Поверхность должна быть достаточно прочной, чтобы выдержать вес полностью загруженного холодильника.

Чтобы не повредить напольное покрытие, вырежьте и положите под холодильник большой лист упаковочного картона.

При перемещении холодильника его необходимо двигать строго вперед или назад. Не качайте его в стороны.

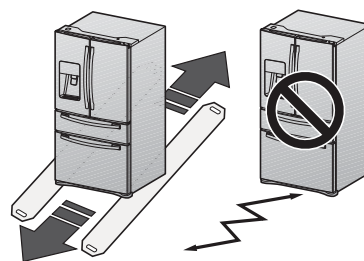

ПРИНАДЛЕЖНОСТИ И НЕОБХОДИМЫЕ ИНСТРУМЕНТЫ

В комплект поставки холодильника входят следующие принадлежности:



Шестигранный ключ

Необходимые инструменты (не входят в комплект поставки)

Для завершения установки холодильника необходимы следующие инструменты:

		
Крестообразная отвертка (+)	Отвертка с плоским жалом (-)	Гнездовой ключ (10 мм)
		
Пассатижи	Торцевой ключ (5 мм)	

ДЕМОНТАЖ ДВЕРЕЦ ХОЛОДИЛЬНИКА

Для некоторых условий установки с целью перемещения холодильника на его постоянное место требуется сначала извлечь ящики холодильной и морозильной камер.

Не извлекайте ящики и не снимайте дверцы без необходимости.

Если необходимо снять дверцы, см. ниже. Если нет необходимости снимать дверцы, перейдите к разделу "Выравнивание холодильника" на стр 23.

 **ПРЕДУПРЕЖДЕНИЕ** Перед демонтажем дверец или ящиков необходимо отключить питание холодильника.



- Во время демонтажа будьте осторожны, чтобы не уронить, не повредить и не поцарапать дверцы или ящики.
- Будьте осторожны при демонтаже дверец/извлечении ящиков. Дверцы тяжелые, поэтому будьте осторожны, чтобы не получить травму при их демонтаже.
- Следует правильно устанавливать дверцы или ящики обратно, чтобы избежать следующих проблем:
 - Образование сырости из-за утечки воздуха.
 - Неровной установки дверец.
 - Потеря энергии из-за негерметичного закрытия дверец.

Демонтаж дверец холодильника

 При снятии дверец будьте осторожны, чтобы не уронить и не поцарапать их.

При открытой дверце

1. Выкрутите 3 винта, фиксирующих ВЕРХНЮЮ ПЛАСТИНУ (1), и отсоедините подсоединенные провода.

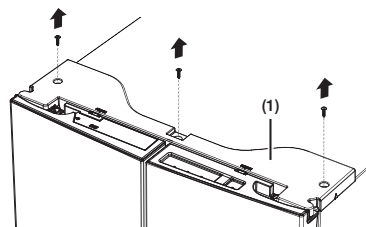

2. Отсоедините два разъема (2) на левой дверце. Чтобы отсоединить трубку подачи воды от петли, прокрутите ее и снимите с петли. Извлеките трубопровод (3), нажимая на отмеченную часть (4) трубопровода.

 **ВНИМАНИЕ** При наличии на хомуте красного зажима снимите его перед извлечением трубки.

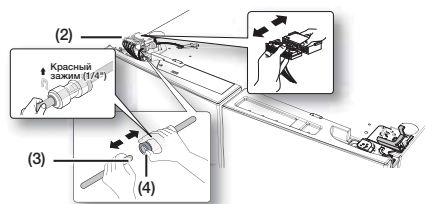

3. Потяните и снимите рычаг петли (5). Выкрутите винт заземления (6) из левых верхних петель дверцы с помощью крестообразной отвертки (+). Извлеките верхние левую и правую петли (7).

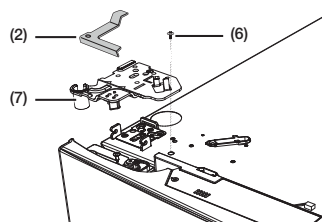

4. Откройте дверцу (более чем на 90°), поднимите ее со средней петли и снимите ее.
- Благодаря особенностям конструкции вы можете разбирать и снова собирать дверцы в открытом состоянии. (Отверстия в оси дверцы и средней петли дверцы преднамеренно наклонены (под определенными углами), чтобы их было трудно разбирать и снова собирать при закрытой дверце.)

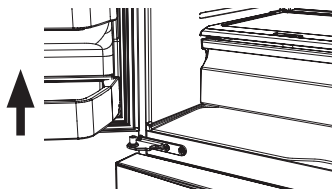

ВНИМАНИЕ Разместите дверцу на гладкой поверхности внутренней стороной вверх.

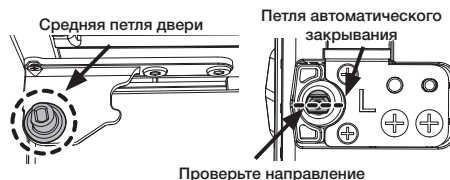

- Если петля автоматического закрывания установлена в вертикальном положении, как показано на рисунке, отрегулируйте ее до горизонтального положения с помощью средней петли дверцы. (См. пункт 5 для демонтажа средней петли дверцы)

ВНИМАНИЕ Не используйте отвертку с плоским жалом для выравнивания петли автоматического закрытия. Это может привести к ее повреждению. Вместо этого используйте среднюю петлю дверцы.

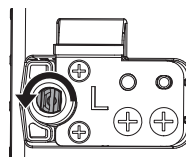

5. Выкрутите винт (8) из левой нижней и правой нижней петель с помощью крестообразной отвертки (+). Выкрутите два болта с шестигранной головкой (9) из левой и правой нижних петель с помощью торцевого ключа (5 мм). Извлеките нижнюю левую и правую петли дверцы (10).

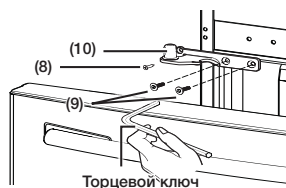

ПОДКЛЮЧЕНИЕ ЛИНИИ ПОДАЧИ ВОДЫ

Для повторной установки дверец холодильника после перемещения холодильника на его постоянное место установите детали в обратном порядке.

1. Водопроводный шланг должен быть полностью вставлен в центр прозрачного хомута (Тип А) или направляющих линий (Тип В) для предотвращения утечки воды из диспенсера.
2. Установите зажим в установочный модуль и проверьте надежность его установки.

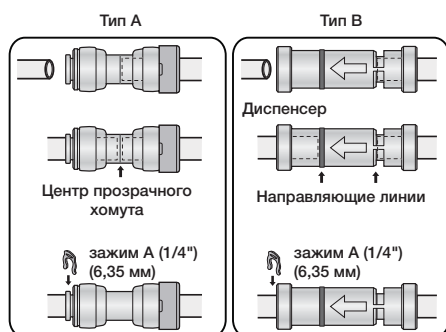

ДЕМОНТАЖ ДВЕРЦЫ ОТСЕКА С ГИБКОЙ НАСТРОЙКОЙ ТЕМПЕРАТУРЫ

1. Приподнимите и извлеките отсек с гибкой настройкой температуры (1).

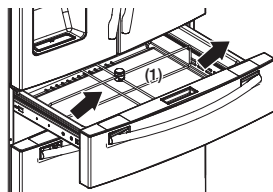

2. Снимите крышку (2) со жгутом проводов с помощью отвертки с плоским жалом (-).

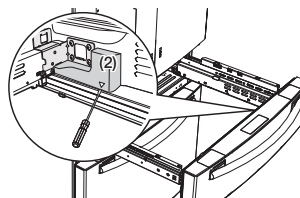

3. Нажмите на фиксатор и снимите соединитель провода.

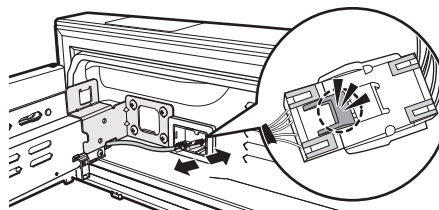

ВНИМАНИЕ При его установке на место не забудьте подсоединить жгут проводов. С отключенными проводами функция гибкой настройки температуры не работает.

4. Открутите по 1 болту с шестигранной головкой с каждой стороны гнездовым ключом (10 мм).

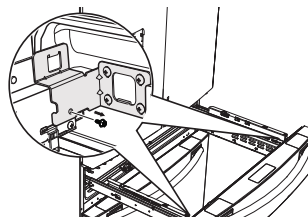

5. Приподнимите и снимите дверцу отсека с гибкой настройкой температуры с рельсовых направляющих.

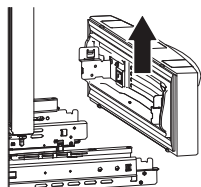

ВНИМАНИЕ

При загрузке большого количества продуктов в ящики морозильной камеры она может закрываться не полностью, и в результате может нарастать слой инея.

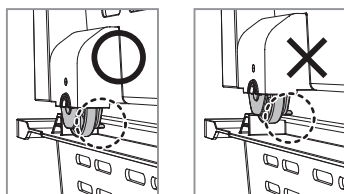

ПОВТОРНАЯ УСТАНОВКА ДВЕРЦЫ ОТСЕКА С ГИБКОЙ НАСТРОЙКОЙ ТЕМПЕРАТУРЫ

Чтобы установить дверцу отсека с гибкой настройкой температуры, соберите детали в обратном порядке.



ВНИМАНИЕ

Не забудьте подключить соединитель провода дверцы отсека с гибкой настройкой температуры. С отключенными проводами функция гибкой настройки температуры не работает.

ДЕМОНТАЖ ДВЕРЦЫ МОРОЗИЛЬНОЙ КАМЕРЫ

1. Извлеките верхний ящик, подняв его вверх.

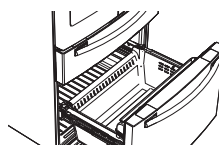

2. Снимите щиток морозильной камеры (1), подняв его вверх.

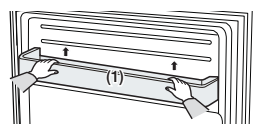

3. Извлеките нижнюю корзину (2), подняв ее с рельсовых направляющих.

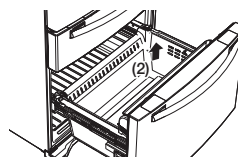

4. Нажмите на фиксатор рельсовых направляющих.

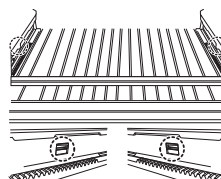

5. Удерживая верхнюю часть ящика морозильной камеры, выньте его полностью и снимите с рельсовых направляющих.

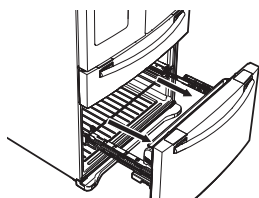

ВНИМАНИЕ Чтобы не поцарапать и не повредить скользящую направляющую, не допускайте ее удара о пол.

ВНИМАНИЕ При снятии и установке дверцы морозильной камеры убедитесь, что вы устанавливаете корзину морозильной камеры в правильном положении. Если это не так, дверца может неправильно открываться или закрываться.

ВНИМАНИЕ При загрузке большого количества продуктов в ящики морозильной камеры она может закрываться не полностью, и в результате может нарастать слой инея.

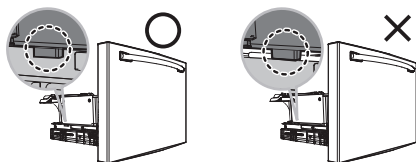
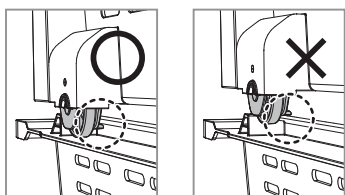

ПОВТОРНАЯ УСТАНОВКА ДВЕРЦЫ МОРОЗИЛЬНОЙ КАМЕРЫ

Для установки ящика после перемещения холодильника на его постоянное место соберите детали в обратном порядке.

ВЫРАВНИВАНИЕ ХОЛОДИЛЬНИКА

Перед окончательной регулировкой убедитесь, что холодильник установлен горизонтально. При помощи уровня проверьте горизонтальность установки, как во фронтальной, так и в боковой плоскости. Если холодильник установлен негоризонтально, вы не сможете ровно установить дверцы, что может вызвать конденсацию влаги и увеличить расходы на электроэнергию.

Ниже приведен пример того, как выровнять холодильник, если левая сторона ниже правой.

Выравнивание холодильника

1. Откройте ящик холодильника и извлеките нижнюю корзину.
2. Снимите крышку ножки для регулировки ножки.
3. Вставьте отвертку с плоским жалом (-) в выемку на левой регулировочной ножке и поворачивайте ее против часовой стрелки, чтобы выровнять холодильник. (Вращайте ножку по часовой стрелке, чтобы опустить холодильник, и против часовой – чтобы поднять).



Отвертка с плоским жалом (-) Регулировочная ножка



ВНИМАНИЕ Во избежание травм или порчи имущества в результате опрокидывания устройства необходимо, чтобы регулировочные ножки касались полка.

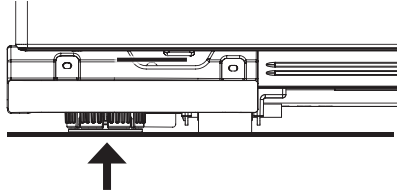

ВНИМАНИЕ Холодильник может раскачиваться, если он установлен на неровном полу. Во избежание этого отрегулируйте ножку таким образом, чтобы она касалась пола.



Если правая сторона холодильника опустилась, выполните описанную выше процедуру с правой регулировочной ножкой.



Снять крышку передних ножек трудно, поэтому мы не рекомендуем делать небольшие регулировки при помощи регулировочной ножки. Вместо этого мы рекомендуем прибегнуть к более точной регулировке дверец, о ней см. на следующей странице.



ВЫПОЛНЕНИЕ ТОЧНОЙ РЕГУЛИРОВКИ ДВЕРЦ

Помните, чтобы дверцы находились на одном уровне, холодильник должен быть выровнен горизонтально.

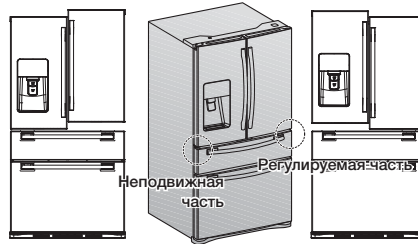
Если вам потребуется помощь, ознакомьтесь с предыдущим разделом, посвященном выравниванию холодильника.



Левая дверца не регулируется. Для точной регулировки дверец отрегулируйте только правую дверцу.

1. Снимите дверцу отсека с гибкой настройкой температуры (**1**), чтобы стали видны нижние петли (**2**).
2. Вставьте прилагаемый к устройству торцевой шестигранный ключ (5/32") (**3**) в отверстие (**4**) нижней петли.
3. Отрегулируйте высоту, поворачивая шестигранный ключ (**3**) по часовой стрелке () или против часовой стрелки ().



При вращении ключа против часовой стрелки () дверца будет подниматься вверх.

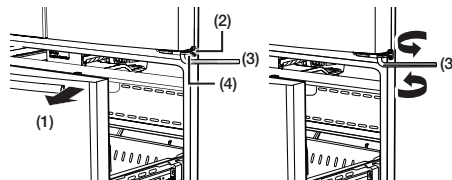

УСТАНОВКА ТРУБОПРОВОДА ДИСПЕНСERA ВОДЫ

Диспенсер воды является одной из полезных функций вашего нового холодильника.

В целях защиты здоровья фильтр очищает воду от посторонних частиц.

Однако он не стерилизует воду и не очищает ее от микроорганизмов.

Для обеспечения более тщательной очистки необходимо приобрести систему очистки воды.

Для правильной работы функции генерации льда требуется давление воды 138~862 кПа. При нормальных условиях работы для наполнения емкости объемом 170 мл потребуется около 10 секунд.

Если холодильник используется в помещении с низким давлением воды (ниже 138 кПа) в системе подачи воды, можно установить насос подкачки, чтобы компенсировать низкий уровень давления.

После подсоединения трубопровода убедитесь, что емкость для воды внутри холодильника наполняется надлежащим образом.

Для этого нажимайте на рычаг диспенсера воды, пока вода не польется из отверстия.

-  Набор для установки линии подачи воды поставляется в комплекте с устройством. Он находится в морозильной камере.

Детали для установки линии подачи воды



Фиксатор линии подачи воды и винты



Линия подачи воды



Соединитель труб

Подсоединение линии подачи воды

1. Отключите основную линию подачи воды.
2. Найдите ближайшую линию подачи холодной питьевой воды.
3. Следуйте инструкциям по установке линии подачи воды из набора для установки.

ВНИМАНИЕ

Линия подачи воды должна быть подсоединена к трубе подачи холодной воды.

Если она подсоединена к линии подачи горячей воды, это может привести к неисправности системы очистки воды.

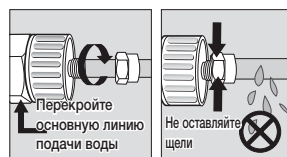
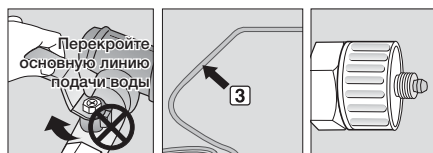



4. После подсоединения линии подачи воды к фильтру очистки воды включите источник водопроводной воды и слейте примерно 3 л воды, чтобы прочистить фильтр очистки воды и подготовить его к эксплуатации.

Подсоединение трубопровода к холодильнику

1. Снимите крышку с линии подачи воды устройства и вставьте стяжную гайку трубопровода в линию подачи воды устройства.
2. Соедините трубу линии подачи воды устройства и трубу из набора для установки.
3. Плотно наденьте стяжную гайку на компрессионный фитинг. Между ними не должно быть промежутков (А, В и С)
4. Включите воду и убедитесь в отсутствии течи.

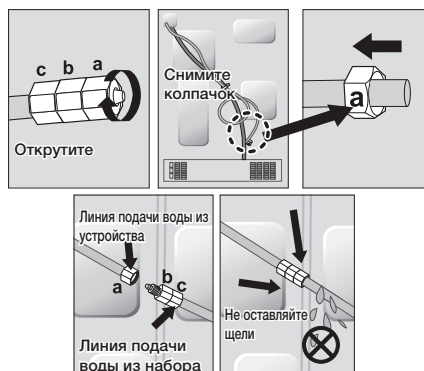
 Подключайте трубопровод только к источнику питьевой воды. При необходимости ремонта или демонтажа трубопровода отрежьте 6,5 мм пластиковой трубы, чтобы обеспечить плотное и герметичное соединение.



 **ВНИМАНИЕ** Перед использованием проверьте стыки на предмет течи.

- Гарантия Samsung не распространяется на УСТАНОВКУ ЛИНИИ ПОДАЧИ ВОДЫ.
- Если стоимость установки не включена в розничную стоимость продукта, данная услуга оплачивается пользователем.
- Если требуется установка, обратитесь к сантехнику или уполномоченному специалисту по установке.
- В случае появления течи по причине ненадлежащей установки обратитесь к специалисту по установке.

 Если линия подачи воды холодильника соединена с емкостью пользователя, можно дополнительно подсоединить отдельный нагнетательный насос.



Установка сифонов CO₂ SodaStream на 60 л

Для использования функции подачи газированной воды необходимо установить сифон CO₂ SodaStream на 60 л.

Вы можете приобрести сифон SodaStream CO₂ на 60 л у ближайшего продавца Sodastream. Первый сифон Sodastream CO₂ предоставляется бесплатно.

(Для получения дополнительной информации посетите веб-сайт www.sodastream.com/samsung)

Приобретение сифонов CO₂ SodaStream на 60 л

- Приобретите сифоны SodaStream на 60 л у ближайшего представителя Sodastream или в сети Интернет. Более подробную информацию можно найти на веб-сайте www.sodastream.com.
- **ИСПОЛЬЗУЙТЕ ТОЛЬКО СИФОНЫ SODASTREAM НА 60 Л.** Компании SAMSUNG и SODASTREAM не несут юридической ответственности за какие-либо повреждения, включая, помимо всего прочего, повреждения имущества ввиду утечки газа при использовании сифонов (или баллонов CO₂) других производителей. Система подачи газированной воды холодильника SAMSUNG рассчитана на работу ТОЛЬКО С СИФОНАМИ SODASTREAM НА 60 Л.
- Рекомендуем заранее приобрести дополнительные сифоны для использования в дальнейшем.
Храните запасные сифоны в прохладном, просторном месте, недоступном для детей.
Не храните сифоны в холодильнике.



Если приготовление газированной воды выполняется при высокой внутренней температуре холодильника или высокой температуре баллона CO₂, будет подан звуковой сигнал.

При включении холодильника в первый раз не рекомендуется пользоваться функцией приготовления газированной воды в течение приблизительно 2 часов.

Новый приобретенный баллон CO₂ следует хранить в сухом прохладном месте (при температуре от -5 до 20 °C) непосредственно до момента установки.





В случае хранения баллона при более высоких температурах может образоваться избыточное внутреннее давление, в связи с чем при приготовлении газированной воды может быть подан звуковой сигнал.

Подключение трубопровода

- Перед установкой баллона убедитесь, что вы подсоединили холодильник к трубопроводу.

Установка сифона в холодильник

Для установки нового сифона SodaStream на 60 л в холодильник выполните следующее.

<p>1. Откройте крышку баллона CO₂.</p> <ul style="list-style-type: none">• Устройство приготовления газированной воды отключается по умолчанию. После отключения устройства приготовления газированной воды на дисплее отобразится значок "OFF" (ВЫКЛ.) <p>- См. стр. 44 Выключение функции приготовления газированной воды.</p>	
<p>2. Подсоедините сифон SodaStream на 60 л к регулятору и поверните его по часовой стрелке.</p> <ul style="list-style-type: none">• Используйте баллон производства Sodastream™ CO₂ (на 60 л).• Сменные баллоны SodaStream можно приобрести для замены или заправить в местных точках продажи продукции Sodastream. <p> Все расходы, связанные с заправкой или обменом баллонов CO₂, несет пользователь холодильника.</p> <p> Резьба на баллонах CO₂ отличается в разных странах.</p> 	
<p>3. Вставьте сифон SodaStream на 60 л в держатель.</p>	
<p>4. Зафиксируйте сифон SodaStream на 60 л, нажав на рычаг.</p> <ul style="list-style-type: none">• В связи с внутренним давлением в сифоне может понадобиться дополнительное усилие при нажатии на рычаг. Держите рычаг, как показано на рисунке справа, а затем нажмите на него.• Если не зафиксировать сифон, газированная вода из холодильника подаваться не будет.• Если сифон ненадежно подключен к регулятору, будет происходить утечка газа CO₂ (будет слышен звук шипения). В этом случае следует повторить шаги 2, 3 и 4, убедившись, что сифон надежно присоединен и зафиксирован.	

5. По умолчанию для концентрации газированной воды установлено значение "2".
 Нажмите кнопку "Sparkling Water" (Газированная вода), чтобы выбрать необходимое значение концентрации, затем нажмите и удерживайте кнопку Quick Sparkling (Быстрое газирование) в течение 3 секунд для включения наполнения.
 Если функция приготовления газированной воды отключена, нажмите и удерживайте кнопку Sparkling Water (Газированная вода) или Quick Sparkling (Быстрое газирование) в течение 3 секунд для включения соответствующей функции.
 Приготовление газированной воды начнется после сброса значений для баллона CO₂.
- Для получения газированной воды резервуар для газированной воды наполняется водой, а газ CO₂ подается в соответствии с заданной концентрацией.
 - Для удаления остаточных веществ, которые могут содержаться в резервуаре для газированной воды, слейте 1,2 л газированной воды.
 - Во время приготовления газированной воды холодильник не будет подавать газированную воду. Подача газированной воды будет возможна после того, как цифры ($\frac{3}{2}$) рядом со значком газированной воды перестанут мигать.



- Для извлечения баллона CO₂ выполните шаги с 1 по 4 в обратном порядке.

Более подробная информация об использовании функции подачи газированной воды содержится в разделе "Использование функции подачи газированной воды".

Завершение настройки

Завершив установку нового холодильника, можно выполнить настройку функций устройства, чтобы иметь возможность в полной мере насладиться его использованием.

После выполнения указанных далее действий ваш холодильник будет полностью готов к эксплуатации.

- Убедитесь, что холодильник находится в подходящем месте с достаточным зазором между ним и стеной. См. инструкции по установке в данном руководстве.
- После подключения холодильника к электросети убедитесь, что внутренняя осветительная лампа начинает светиться при открытии дверцы.
- Настройте устройство контроля температуры на самое низкое значение температуры и подождите около часа.
 Морозильная камера слегка охладится, а двигатель будет работать плавно.
 Установите для холодильной и морозильной камер желаемые значения температуры.
- После подключения холодильника к электросети для достижения необходимой температуры следует подождать несколько часов. Когда температура станет достаточно низкой, в холодильник можно поместить продукты и напитки.

- При возникновении на обеих сторонах центральной части дверей холодильника конденсата или капель воды удалите конденсат, а затем отключите режим экономии электроэнергии. (Информация о работе кнопки Energy Saver (Экономия энергии) приведена в разделе ИСПОЛЬЗОВАНИЕ ПАНЕЛИ УПРАВЛЕНИЯ.)

Эксплуатация холодильника с французской дверцей

ИСПОЛЬЗОВАНИЕ ПАНЕЛИ УПРАВЛЕНИЯ

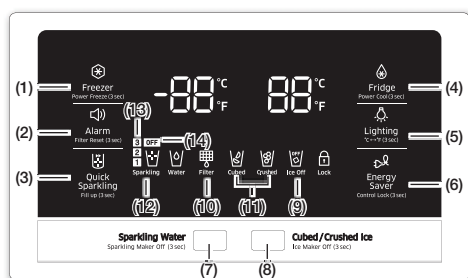

(1) Freezer (Power Freezer (3 sec)) (Морозильная камера / Быстрое замораживание (3 сек.))

Кнопка Freezer (Морозильная камера) предназначена для выполнения двух задач.

- Для установки необходимой температуры в морозильной камере.
- Для включения или выключения функции быстрого замораживания.

1) Установка необходимой температуры в морозильной камере выполняется путем касания кнопки Freezer (Морозильная камера). Можно выбрать температуру в диапазоне от -15 °C до -23 °C.

2) Функция Power Freezer (Быстрое замораживание)



Коснитесь данной кнопки и удерживайте ее в течение 3 секунд, чтобы сократить количество времени, необходимое для замораживания продуктов в морозильной камере. Используйте данную функцию, если необходимо быстро заморозить скоропортящиеся продукты или если температура в морозильной камере значительно поднялась (например, если дверца была оставлена открытой). При использовании данной функции увеличивается энергопотребление холодильника. По осуществлении быстрого замораживания данную функцию необходимо отключить, чтобы восстановить исходную температуру морозильной камеры. Для заморозки большого количества продуктов активируйте функцию Power Freeze (Быстрое замораживание) минимум за 20 часов до помещения продуктов.

(2) Alarm (Filter Reset (3 sec)) (Сигнал / Сброс фильтра (3 сек.))

Кнопка Alarm (Сигнал) предназначена для выполнения двух задач.

- Включение или выключение сигнала открытия дверец
- Для сброса индикатора срока годности фильтра очистки воды.

1) Функция сигнала при открытой дверце

Если включена функция сигнала при открытой дверце и дверца осталась открытой более чем на три минуты, раздастся звуковой сигнал.

Сигнал прекратится, когда дверца будет закрыта. Функция сигнала при открытой дверце включена по умолчанию.

Данную функцию можно выключить, нажав, а затем отпустив кнопку Alarm (Сигнал). Таким же образом данную функцию можно снова включить.

Когда функция будет включена, начнет светиться индикатор.



Значок функции сигнала при открытой дверце мигает при условии, если функция сигнала при открытой дверце включена и воспроизводится звуковой сигнал.

2) Функция индикатора срока годности фильтра очистки воды

После замены фильтра очистки воды коснитесь этой кнопки и удерживайте ее в течение 3 секунд, чтобы сбросить индикатор срока годности фильтра очистки воды.

При сбросе индикатора срока годности фильтра очистки воды значок фильтра на панели отключится.

Значок фильтра становится красным при необходимости замены фильтра очистки воды по истечении 6 месяцев (за это время фильтр очищает примерно 1100 литров).

В некоторых регионах в воде содержится большое количество извести, что может привести к более быстрому засорению фильтра. В таком случае необходимо заменять фильтр чаще чем раз в полгода.

(3) Quick Sparkling (Fill up (3 sec)) (Быстрое газирование (Наполнение 3 сек.))

Кнопка Quick Sparkling (Быстрое газирование) предназначена для выполнения двух задач.

- Для быстрого приготовления газированной воды.
- Для включения функции наполнения.

1) Функция быстрого газирования
При нажатии кнопки Quick Sparkling (Быстрое газирование) включится значок и начнется быстрое приготовление газированной воды. Чтобы немедленно активировать функцию быстрого газирования в процессе приготовления газированной воды, нажмите кнопку Quick Sparkling (Быстрое газирование). Если газирование воды в данный момент не производится, эта функция будет включена при следующем газировании воды. Предусмотрено 3 уровня концентрации углекислого газа в газированной воде.



2) Функция наполнения
При замене баллона CO₂ нажмите кнопку "Quick Sparkling/Fill up (3 sec)" (Быстрое газирование/Наполнение (3 сек.)) и удерживайте в течение 3 секунд для активации функции наполнения. Резервуар для газированной воды заполнится водой, а газ CO₂ будет подан в воду для приготовления газированной воды. Характеристики газированной воды, которая производится с помощью данной функции, могут отличаться в зависимости от количества и концентрации оставшейся в резервуаре для газированной воды. Если уровень газирования, полученный с помощью функции Fill Up (Наполнение), не соответствует ожиданиям, выберите желаемый уровень газирования и опорожните резервуар газированной воды, чтобы обеспечить правильное применение новой настройки.

(4) Fridge / Power Cool (3 sec) (Холодильная камера / Быстрое охлаждение (3 сек.))

Кнопка Fridge (Холодильная камера) предназначена для выполнения двух задач.

- Для установки необходимой температуры в холодильной камере.
- Для включения или выключения функции быстрого охлаждения.



1) Для настройки необходимой температуры в холодильной камере нажмите кнопку Fridge (Холодильная камера). Можно выбрать температуру в диапазоне от 7 °C до 1 °C.

2) Функция Power Cool (Быстрое охлаждение)
Нажмите и удерживайте данную кнопку в течение 3 секунд, чтобы сократить количество времени, необходимое для охлаждения продуктов в холодильной камере. Используйте данную функцию, если необходимо быстро охладить скоропортящиеся продукты или если температура в холодильной камере значительно поднялась (например, если дверца была оставлена открытой).

(5) Lighting (°C ↔ °F (3 sec)) (Подсветка (°C ↔ °F (3 сек.)))

Кнопка освещения предназначена для выполнения двух задач.

- Для включения и выключения освещения в диспенсере
- Для переключения единиц измерения температуры между °C и °F



1) Функция освещения
При нажатии кнопки Lighting (Освещение) лампа индикатора диспенсера начинает работать в непрерывном режиме. Включится также подсветка кнопки. Если требуется, чтобы лампа диспенсера светилась только при использовании диспенсера, нажмите кнопку Lighting (Освещение), чтобы отключить непрерывный режим.

2) Для переключения единиц измерения температуры между °C и °F нажмите и удерживайте данную кнопку в течение 3 сек. для выбора необходимых единиц измерения температуры на дисплее. Каждый раз при нажатии и удерживании данной кнопки режимы у единицы измерения температуры меняются между °C и °F, а на дисплее отображается значок °C или °F, отражающий ваш выбор.

(6) Energy Saver (Control Lock (3 sec)) (Экономия энергии (Блокировка управления (3 сек.)))

Кнопка Energy Saver (Экономия энергии) предназначена для выполнения двух задач.

- Для включения и выключения режима экономии энергии
- Для включения или выключения функции блокировки.



1) Функция Energy Saver (Экономия энергии)
При включении режима Energy Saver (Экономия энергии) на дисплее начинает светиться индикатор Energy Saver (Экономия энергии). После выключения режима Energy Saver (Экономия энергии) индикатор будет выключен. Заводская установка для функции экономии энергии – ON (ВКЛ.) Если на дверцах образуется конденсат или капли воды, отключите режим Energy Saver (Экономия энергии).

2) Функция блокировки
Нажмите и удерживайте данную кнопку в течение 3 секунд для блокировки дисплея, отсека с гибкой регулировкой температуры и кнопок диспенсера, чтобы их нельзя было использовать. Когда блокировка управления включена, холодильник не будет выдавать лед, воду или газированную воду даже при нажатии рычага диспенсера. При включении функции блокировки управления начнет светиться значок Child Lock (Защита от детей). Для разблокировки нажмите и удерживайте данную кнопку в течение 3 секунд.

<p>(7) Sparkling Water (Sparkling Maker Off (3 sec)) (Газированная вода) (Устройство приготовления газированной воды выкл. (3 сек.))</p>	<p>3) Включение/выключение функции приготовления газированной воды</p>
<p>Кнопка Sparkling (Газированная вода) предназначена для выполнения трех задач.</p> <ul style="list-style-type: none"> - Для подачи газированной воды. - Для выбора степени газирования воды. - Для включения и выключения функции приготовления газированной воды. <p>1) Подача газированной воды. Для подачи газированной воды нажмите кнопку Sparkling Water (Газированная вода). Если при нажатии кнопки подачи газированной воды установлен режим Cubed Ice (Кубики льда) или Crushed Ice (Дробленый лед), на дисплее отобразится значок подачи газированной воды. Если газированная вода закончилась или вода в процессе приготовления, диспенсер не будет подавать газированную воду.</p> <p>2) Выбор степени газирования воды. При нажатии кнопки Sparkling Water (Газированная вода) при включенном значке газированной воды, степень газирования будет изменяться следующим образом: Умеренно (Степень-2) → Сильно (Степень-3) → Слабо (Степень-1) → Умеренно (Степень-2). В следующий раз при приготовлении газированной воды будет применяться новая степень газирования.</p> <ul style="list-style-type: none"> - Если в резервуаре для газированной воды осталась приготовленная ранее газированная вода, холодильник приготовит воду со степенью газирования, выбранной в прошлый раз. (Изменение степени газирования не произойдет, пока холодильник не приготовит новую порцию газированной воды.) - В процессе приготовления газированной воды значки степени газирования отображаются по очереди (Степень-1 → Степень-2 → Степень-3 → Степень-1 и т. д. Если нажать кнопку подачи газированной воды в процессе ее приготовления, текущая степень газирования отобразится через несколько секунд, а затем снова начнется поочередное включение значков степени газирования. Если во время отображения текущей степени газирования снова нажать кнопку подачи газированной воды, степень газирования изменится. Изменение степени газирования произойдет при следующем приготовлении газированной воды холодильником. 	<p>Каждый раз при нажатии и удерживании данной кнопки в течение 3 секунд происходит включение/выключение функции приготовления газированной воды. При включении данной функции холодильник начинает производить газированную воду. (Если выключить функцию приготовления газированной воды через несколько секунд после ее включения, приготовление газированной воды прекратится. Если прошло более чем несколько секунд, холодильник начнет производить газированную воду. При приготовлении газированной воды холодильник не будет подавать газированную воду.) При выключении функции приготовления газированной воды на панели дисплея включится значок OFF (ВЫКЛ.) При выключении функции приготовления газированной воды на панели дисплея включится значок OFF (ВЫКЛ.) Если функция приготовления газированной воды выключена, холодильник не будет производить газированную воду. Если выключить данную функцию, когда процесс приготовления воды будет наполовину выполнен, функция приготовления будет выключена после выполнения текущего процесса. Холодильник поступает с завода с выключенной функцией подачи газированной воды. Перед подключением трубопровода, установкой или заменой баллона CO₂ следует выключить функцию приготовления газированной воды. Включайте данную функцию только после завершения подобных работ. Для приготовления газированной воды необходимо установить баллон CO₂. Инструкции содержатся в разделе, касающемся установки и использования баллонов CO₂.</p>

(8) Cubed / Crushed Ice (Ice Maker Off (3 sec)) (Кубики / Дробленный лед) (Льдогенератор выкл. (3 сек.))

Кнопка Cubed/Crushed Ice (Кубики/ Дробленный лед) предназначена для выполнения двух задач.

- Для выбора типа льда.
- Для включения и выключения льдогенератора.

1) Функция приготовления кубиков льда / дробленого льда
Выбор типа льда.

Нажмите кнопку Cubed/Crushed (Кубики/ Дробленный лед), чтобы выбрать необходимый тип льда.

При каждом нажатии кнопки выполняется переключение типа льда и начинает светиться соответствующий индикатор.

2) Функция отключения льдогенератора
Если создание льда больше не требуется, нажмите эту кнопку и удерживайте ее в течение 3 секунд.

(9) Ice Off (Без льда)

Если создание льда больше не требуется, нажмите эту кнопку и удерживайте ее в течение 3 секунд.

Начнет светиться индикатор, а льдогенератор прекратит создание льда.



- Функцию создания льда рекомендуется отключить в следующих случаях.
- В ведерке достаточно льда.
 - Необходимо экономить воду и энергию.
 - В холодильник не подается вода.



- Если функция создания льда включена, но трубопровод не подключен, из холодильника будет доноситься шум, издаваемый водяным клапаном.
- В этом случае нажмите кнопку Ice Maker Off (Льдогенератор выкл.) и удерживайте ее нажатой не менее 3 секунд, пока не отобразится индикатор отключения льдогенератора ().

Для экономии электроэнергии дисплей отключается автоматически при следующих условиях. При отсутствии нажатия кнопок или рычага диспенсера, при отсутствии открытия дверец.

Тем не менее значок, обозначающий, что выбраны кубики льда, или дробленный лед, или газированная вода, будет светиться.

При нажатии кнопки, открывании дверцы или нажатии на рычаг диспенсера дисплей включится снова.

Все функциональные клавиши станут активны после того, как вы уберете палец с нажатой кнопки.

(10) Фильтр**Использование фильтра очистки воды**

Данный значок начинает светиться, когда необходимо заменить фильтр. Обычно это происходит после того, как фильтр очистит около 1100 литров воды (примерно через 6 месяцев).

После замены фильтра очистки воды нажмите и удерживайте кнопку Hold 3sec for Filter Reset (Сброс фильтра через 3 секунды) в течение 3 секунд.



- Если вода не льется или льется медленно – фильтр очистки воды засорился и его необходимо заменить.
- В некоторых регионах в воде содержится большое количество извести, что может привести к более быстрому засорению фильтра.

(11) Cubed / Crushed (Кубики / Дробленный)

Cubed

Нажмите кнопку Cubed / Crushed Ice (Кубики / Дробленный лед), чтобы выбрать необходимый тип льда.



Crushed

При каждом нажатии кнопки выполняется переключение типа льда, и начинает светиться соответствующий индикатор.

(12) Значок Sparkling (Газирование)	
	При нажатии кнопки Sparkling Water (Газированная вода) (Кнопка 7), отображается значок газированной воды.

(13) Значки степени газирования воды

Значки степени газирования воды отображают текущую степень газирования. При нажатии кнопки Sparkling Water (Газированная вода) во время отображения значка газированной воды, степень газирования будет изменяться следующим образом:
Умеренно (Степень-2) → Сильно (Степень-3)
→ Слабо (Степень-1) → Умеренно (Степень-2).

- Если в резервуаре для газированной воды осталась приготовленная ранее газированная вода, холодильник приготовит воду со степенью газирования, выбранной в прошлый раз. (Изменение степени газирования не произойдет, пока холодильник не приготовит новую порцию газированной воды.)

3
2
1

- В процессе приготовления газированной воды значки степени газирования отображаются по очереди (Степень-1 → Степень-2 → Степень-3 → Степень-1 и т. д.)

Если нажать кнопку подачи газированной воды в процессе ее приготовления, текущая степень газирования отобразится через несколько секунд, а затем снова начнется поочередное включение значков степени газирования.

Если во время отображения текущей степени газирования снова нажать кнопку подачи газированной воды, степень газирования изменится.

Изменение степени газирования произойдет при следующем приготовлении газированной воды холодильником.

- При изменении степени газирования в процессе приготовления газированной воды холодильник приготовит воду с выбранной ранее степенью газирования.

(14) Значок Sparkling (Газирование)

Каждый раз при нажатии и удерживании кнопки Sparkling Water (Газированная вода) (кнопка 7) в течение 3 секунд, происходит включение/выключение функции приготовления газированной воды. При выключении функции приготовления газированной воды на панели дисплея отобразится значок выключения функции приготовления газированной воды. При включении функции приготовления газированной воды значок OFF (ВЫКЛ.) на панели дисплея выключится.

OFF



Если в модуле приготовления газированной воды будет обнаружена течь, значок Off (Выкл.) начнет мигать, холодильник прекратит подачу и приготовление газированной воды, а функция приготовления газированной воды автоматически выключится. Кроме того, функция приготовления газированной воды не включится, даже если при нажатии кнопки Quick Sparkling (Быстрое газирование) или кнопки Sparkling Water (Газированная вода) и удерживании в течение 3 секунд.

ЗАМЕНА ФИЛЬТРА ОЧИСТКИ ВОДЫ

 **ПРЕДУПРЕЖДЕНИЕ** Во избежание порчи имущества вследствие контакта с водой НЕ используйте в холодильнике SAMSUNG фильтры других производителей.

ИСПОЛЬЗУЙТЕ ТОЛЬКО ФИЛЬТРЫ SAMSUNG. Компания SAMSUNG не несет юридической ответственности за повреждения, включая, помимо всего прочего, повреждения в результате утечки воды при использовании фильтров других производителей.

Холодильники SAMSUNG предназначены для работы ТОЛЬКО с фильтрами очистки воды производства SAMSUNG.

Когда индикатор фильтра начнет светиться красным, необходимо заменить картридж фильтра очистки воды.

Для обеспечения достаточного времени на приобретение нового фильтра индикатор начинает светиться красным цветом заранее. Своевременная замена фильтра обеспечивает свежесть и чистоту воды холодильника.



Замена фильтра очистки воды

1. Перекройте подачу воды. Поверните фильтр очистки воды (**1**) приблизительно на 1/4 часть полного поворота против часовой стрелки.

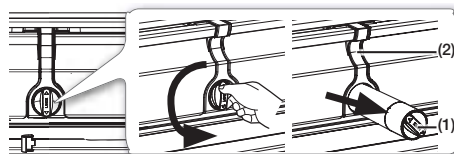

2. Извлеките фильтр очистки воды (**1**) из корпуса фильтра (**2**).



- Для более удобной замены фильтра очистки воды перекройте клапан подачи воды.
- Иногда разборку фильтра осложняют элементы загрязнения воды, которые буквально склеивают его части. Если не удается извлечь фильтр, крепко возьмитесь за него и потяните, приложив усилие.
- После извлечения фильтра из посадочного отверстия может вытечь небольшое количество воды. Это нормальное явление. Чтобы сократить количество вытекающей воды, держите фильтрующий картридж в горизонтальном положении во время его извлечения.
- Чтобы предотвратить переливание, опорожните лоток фильтра для сбора воды (**3**) и насухо вытрите корпус фильтра (**2**).

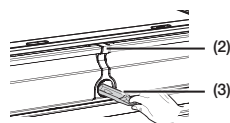

3. Установите новый фильтр в корпус (**4**).

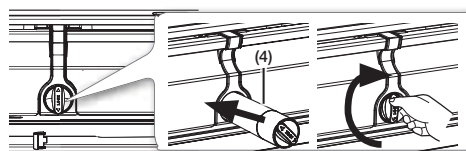

- Надавите на фильтр, а затем поворачивайте его по часовой стрелке, пока он не защелкнется.

- Если не удастся установить фильтр из-за высокого давления воды, перекройте клапан подачи воды.



- Стрелка должна указывать на знак блокировки.
- Нажмите кнопку **"Alarm/Filter Reset (3 sec)"** (Сигнал/Сброс фильтра (3 сек.)) (Сброс фильтра) и удерживайте ее в течение 3 секунд, чтобы сбросить значения фильтра очистки воды. Красный индикатор () перестанет светиться.
 - Если перекрывалась подача воды, возобновите ее.

- Чтобы приобрести запасной фильтр очистки воды, обратитесь в местный сервисный центр или к дистрибьютору деталей Samsung. Чтобы заказать запасные картриджи фильтра очистки воды, обратитесь к официальному представителю Samsung. Убедитесь, что на коробке, а также на самом фильтре очистки воды имеется логотип SAMSUNG.

Удаление осадка в линии подачи воды после замены фильтра очистки воды.

- Включите подачу воды, если вы выключили ее при установке фильтра очистки воды.
- Дайте воде стечь в диспенсер до тех пор, пока она не станет чистой (приблизительно 6-7 минут). Это позволит очистить систему подачи воды и удалить воздух.
- В некоторых случаях может потребоваться дополнительное промывание.
- Откройте дверцу холодильника и убедитесь в отсутствии течи воды из фильтра очистки.

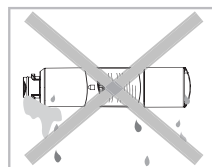

- Тщательно промойте диспенсер, в противном случае вода из него может каплями стекать вниз. Это означает, что в трубопроводе все еще остался воздух.

Подача воды через систему обратного осмоса. ВАЖНЫЕ СВЕДЕНИЯ:

Диапазон значений давления воды, подаваемой из системы обратного осмоса и направленной к впускному клапану воды холодильника, должен составлять 35–120 фунтов на кв. дюйм (241–827 кПа). Если система фильтрации воды обратного осмоса подключена к линии подачи холодной воды, давление воды в системе обратного осмоса должно быть не менее 40–60 фунтов на кв. дюйм (276–414 кПа). Если давление воды в системе обратного осмоса составляет менее 40–60 фунтов на кв. дюйм (276–414 кПа), необходимо выполнить следующие действия.

- Убедитесь, что осадочный фильтр системы обратного осмоса не засорен. При необходимости выполните замену фильтра.
- После интенсивной эксплуатации дайте баку для хранения воды, расположенному в системе обратного осмоса, снова наполниться.
- Если в холодильнике имеется фильтр очистки воды, его использование вместе с системой обратного осмоса может еще сильнее снизить давление. Извлеките фильтр очистки воды.

При возникновении вопросов относительно давления воды обратитесь к квалифицированному сантехнику.

РЕГУЛИРОВКА ТЕМПЕРАТУРЫ

Базовая температура в морозильной и холодильной камерах

Базовая и рекомендуемая температура морозильной и холодильной камер составляет $-19\text{ }^{\circ}\text{C}$ и $3\text{ }^{\circ}\text{C}$ соответственно. Если температура в морозильной или холодильной камере существенно опустилась или поднялась, отрегулируйте ее вручную.

Регулировка температуры в морозильной камере

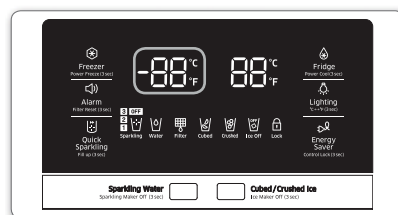

Рекомендуемая температура (для морозильной камеры): $-19\text{ }^{\circ}\text{C}$

В зависимости от ситуации в качестве температуры морозильной камеры можно установить значение в диапазоне от $-15\text{ }^{\circ}\text{C}$ до $-23\text{ }^{\circ}\text{C}$.

Нажимайте кнопку Freezer (Морозильная камера), пока на дисплее не отобразится необходимое значение температуры.

После каждого нажатия значение температуры будет меняться на $1\text{ }^{\circ}\text{C}$ (или $1\text{ }^{\circ}\text{F}$). См. ниже.

По шкале Цельсия : $-19\text{ }^{\circ}\text{C} \rightarrow -20\text{ }^{\circ}\text{C} \rightarrow -21\text{ }^{\circ}\text{C} \rightarrow -22\text{ }^{\circ}\text{C} \rightarrow -23\text{ }^{\circ}\text{C} \rightarrow -15\text{ }^{\circ}\text{C} \rightarrow -16\text{ }^{\circ}\text{C} \rightarrow -17\text{ }^{\circ}\text{C} \rightarrow -18\text{ }^{\circ}\text{C} \rightarrow -19\text{ }^{\circ}\text{C}$.

Обратите внимание, что такие продукты, как мороженое, могут начать таять при температуре $-15,5\text{ }^{\circ}\text{C}$.

Значение температуры на дисплее будет изменяться последовательно от $-23\text{ }^{\circ}\text{C}$ до $-15\text{ }^{\circ}\text{C}$.

Регулировка температуры в холодильной камере

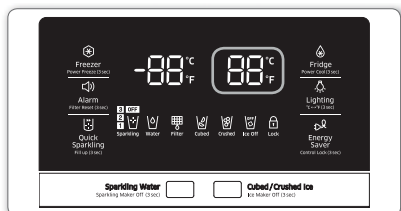

Рекомендуемая температура (для холодильной камеры):
3 °C

В зависимости от ситуации в качестве температуры холодильной камеры можно установить значение в диапазоне от 1 °C до 7 °C. Нажимайте кнопку Fridge (Холодильная камера), пока на дисплее не отобразится необходимое значение температуры. В результате каждого нажатия значение температуры будет меняться на 1 °C. См. ниже.

По шкале Цельсия : 3 °C → 2 °C → 1 °C → 7 °C → 6 °C → 5 °C → 4 °C → 3 °C.

Процесс регулировки температуры холодильной камеры аналогичен процессу для морозильной камеры. Нажмите кнопку Fridge (Холодильная камера), чтобы установить необходимую температуру. По истечении нескольких секунд температура холодильной камеры начнет изменяться до установленного значения. Новое значение температуры отобразится на цифровом дисплее.

 - Температура морозильной или холодильной камеры может подниматься при слишком частом открытии дверец или помещении внутрь большого количества теплой или горячей пищи.

- При повышении температуры дисплей может начать мигать. После восстановления нормальной температуры в морозильной и холодильной камерах мигание прекратится.
- Если мигание не прекратится, необходимо сбросить настройки холодильника. Отключите устройство от электросети, подождите около 10 минут, а затем снова подключите кабель питания к розетке.
- При возникновении ошибки связи между дисплеем и главным контроллером на дисплее начнет мигать индикатор.

Если мигание будет продолжаться в течение длительного периода времени, обратитесь в сервисный центр компании Samsung Electronics.

ИСПОЛЬЗОВАНИЕ ДИСПЕНСERA ХОЛОДНОЙ ВОДЫ

Нажмите соответствующую кнопку подачи льда/газированной воды, чтобы выбрать необходимый продукт для подачи.

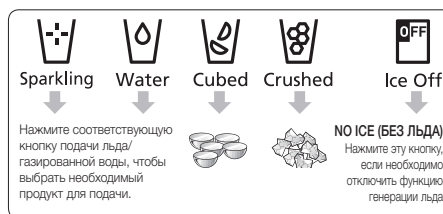

Использование рычага для льда (1)

Аккуратно нажмите стаканом на рычаг диспенсера (1) для подачи льда/газированной воды. Из диспенсера начнет сыпаться лед или подаваться газированная вода. С помощью кнопки подачи льда/газированной воды можно выбрать необходимый тип льда или газированной воды.

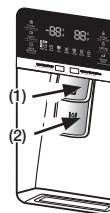

Использование рычага для воды (2)

Аккуратно нажмите стаканом на рычаг для воды (2). Из диспенсера польется вода.

 При одновременном нажатии рычагов льда и воды диспенсер выполнит действие, определенное выбранным параметром или соответствующее первому нажатому рычагу.

 Подождите одну секунду, прежде чем убрать стакан, в который была налита вода из диспенсера, чтобы не пролить воду. Не тяните за рычаг диспенсера после получения льда или воды. Он вернется в исходное положение автоматически.

Одновременное использование диспенсеров воды и льда

Чтобы получить воду со льдом, выберите тип льда, нажмите рычаг для льда/газированной воды (**1**) сначала для льда, затем опустите стакан ниже и нажмите рычаг диспенсера для воды (**2**).

Уход за ведерком для льда

- Для чистки корзины/ведерка для льда используйте мягкое моющее средство, тщательно прополощите корзину/ведерко и вытрите насухо. Не используйте грубые или абразивные чистящие средства, либо растворители.
- Лед создается в виде кубиков. При выборе режима Crushed (Дробленый), льдогенератор размельчит кубики льда.
- Если после режима дробленого льда выбрать режим кубиков льда, из диспенсера может посыпаться небольшое количество остатков размельченного льда.
- Быстро изготовленные кубики льда имеют белый цвет, что свидетельствует о том, что они изготовлены правильно.
- Так как льдогенератор в холодильной камере изготавливает кубики льда еще быстрее, для приготовления дополнительной порции кубиков льда переместите кубики льда из ведерка для льда в холодильной камере в ведерко для льда в морозильной камере.
- Если лед не посыпался, извлеките ведерко для льда и нажмите кнопку Test (Проверка) в правой части льдогенератора. См. рисунок ниже.
- Не нажимайте кнопку проверки несколько раз, если лоток заполнен льдом или водой. Вода может перелиться, или лед может выпасть из ведерка и заблокировать его.

Приготовление льда

- Чтобы полностью заполнить ведерко для льда после установки, выполните следующие действия.
 1. Включите холодильник и дайте ему охладиться в течение 24 часов (полные сутки).
 - Это необходимо, чтобы льдогенератор достаточно охладился.
 2. Положите в стакан 4–6 кубиков льда.
 3. Спустя 8, а затем спустя 16 часов заполните стакан льдом.
- Чтобы проверить льдогенератор, нажмите кнопку проверки на льдогенераторе. Раздастся звуковой сигнал холодильника ("динь-дон"). Когда раздастся сигнал, отпустите кнопку проверки.
- Звуковой сигнал раздастся автоматически, если льдогенератор готов к использованию.

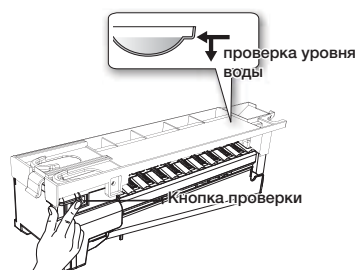

ВНИМАНИЕ

Чтобы извлечь кубики льда, не доставая ведерко, выключите льдогенератор и выньте переднюю крышку льдогенератора. Примите во внимание, что кубики льда в льдогенераторе могут просыпаться из ящика.



ВНИМАНИЕ

Не помещайте продукты в ведерко для льда. Если хранить продукты в ведерке для льда, продукты могут ударить по льдогенератору при открывании/закрывании дверцы и тем самым повредить его.



ВНИМАНИЕ Примите во внимание, что при извлечении ведерка для льда из ящика кубики льда могут просыпаться в ящик.
В этом случае обязательно уберите просыпавшиеся кубики льда.



ВНИМАНИЕ При отключении питания кубики льда могут растаять, а при возобновлении – замерзнуть, образуя однородную массу, что может привести к прекращению работы диспенсера.

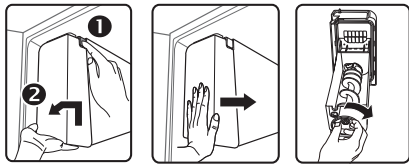

Чтобы предотвратить данную проблему, при отключении питания извлеките ведерко и удалите остатки льда или воды.



Если вы использовали весь лед сразу, повторите шаги 2 и 3 по приготовлению льда.
Однако примите во внимание, что перед получением первых 4–6 кубиков льда необходимо подождать 8 часов. Этого времени хватит для накопления необходимого количества кубиков льда и максимальной эффективности при приготовлении льда.

Использование функции Ice off (Без льда).

При выборе режима Ice Off (Без льда) извлеките все кубики из ведерка. Если оставить кубики льда в ведерке, они могут слипнуться, что затруднит их извлечение.

Для извлечения ведерка для льда нажмите кнопку в правой верхней части ведерка (1 на рисунке выше), приподнимите дно и выньте ведерко.

Чтобы установить ведерко на место, надавите на ведерко, пока не услышите щелчок. Если ведерко не становится на место, поверните спираль на 90 градусов (см. последний рисунок справа вверху) и повторите попытку.



- Используйте только льдогенератор, поставляемый с холодильником.
- Установку и подключение трубы подачи воды к холодильнику должен осуществлять только квалифицированный специалист.
- Подключайте трубу подачи воды только к источнику питьевой воды.
- Для обеспечения надлежащей работы льдогенератора необходимо давление воды 20-125 фунтов на кв. дюйм.

Перед отъездом...

Если вы уезжаете на длительное время в отпуск или в командировку и не планируете пользоваться диспенсерами для льда и воды, выполните следующие действия.

- Перекройте клапан подачи воды. В противном случае может возникнуть течь.
- Выньте продукты.
- Отключите холодильник от электросети.
- Удалите избыточную влагу внутри устройства и оставьте дверцы открытыми. В противном случае возможно образование неприятного запаха и плесени.

Меры предосторожности при обращении с льдогенератором

- Не помещайте в отверстие для сброса льда или ведерко льдогенератора пальцы, кисть или посторонние предметы.
 - Это может привести к травмам или повреждению устройства.
- Никогда не помещайте пальцы и посторонние предметы в отверстие диспенсера.
 - Это может привести к травме.
- Не пытайтесь разобрать льдогенератор.
- Не мойте ведерко и не распыляйте на него воду, пока оно находится в холодильнике. Для очистки извлеките ведерко.

**ВНИМАНИЕ**

При установке лотка льдогенератора вставляйте его строго по центру отверстия.
В противном случае лоток может застрять.

Помутнение воды



Вода, подаваемая к холодильнику, протекает через основной щелочной фильтр.

В ходе процесса фильтрации увеличивается давление воды, протекающей через фильтр, в результате чего происходит ее насыщение азотом и кислородом. Когда вода вытекает из фильтра, давление резко падает, происходит перенасыщение азотом и кислородом, и образуются пузырьки газа.

Из-за пузырьков кислорода вода может казаться мутной, однако это временное явление.

По истечении нескольких секунд вода снова будет выглядеть прозрачной.

Использование функции приготовления газированной воды

Холодильник может производить и подавать газированную воду при условии установки сифона CO₂ Sodastream.

Приготовление газированной воды

Нажмите и удерживайте кнопку Quick Sparkling (Быстрое газирование) в течение 3 секунд для включения функции наполнения. Если функция приготовления газированной воды отключена, нажмите и удерживайте кнопку Sparkling Water (Газированная вода) или Quick Sparkling (Быстрое газирование) в течение 3 секунд для включения соответствующей функции.

При включении функции значки степени газирования будут отображаться по очереди (Степень-1 → Степень-2 → Степень-3 → Степень-1 и т. д.) и через несколько секунд холодильник начнет приготовление газированной воды. После завершения приготовления вращение значка степени газирования прекратится.

Если функция приготовления газированной воды остается включенной, а количество газированной воды уменьшится, холодильник автоматически включит режим газированной воды для приготовления дополнительной порции. Тем не менее, если выключить функцию приготовления газированной воды, холодильник не приготовит дополнительную порцию воды, даже если в резервуаре для газированной воды останется некоторое количество газированной воды.



Нажмите и удерживайте кнопку Sparkling Water (Газированная вода) в течение 3 секунд



Нажмите и удерживайте кнопку Quick Sparkling (Быстрое газирование) в течение 3 секунд

Время приготовления газированной воды

В зависимости от выбранной степени газирования (см. "Регулирование степени газирования" на стр. 43) соответственно меняется и количество времени, необходимое холодильнику для приготовления воды. В таблице ниже указано время приготовления в зависимости от степени газирования. По умолчанию установлена степень газирования 2.

Степень газирования	Степень 3 – Высокая	Степень 2 – Средняя	Степень 1 – Низкая	Быстро
Время приготовления	Около 30 минут	Около 20 минут	Около 10 минут	Менее 10 минут
Доступный объем	1,1 л	1,1 л	1,1 л	1,1 л

Подача газированной воды

Для подачи газированной воды нажмите кнопку Sparkling Water (Газированная вода). Аккуратно нажмите стаканом на рычаг подачи льда/воды. Через некоторое время скорость подачи газированной воды может измениться. Если вода сильногазированная на вкус, скорость подачи может быть выше. Когда вода менее газированная, скорость подачи может быть ниже. Растворенный в воде газ CO₂ также может вызвать разбрызгивание воды при подаче. Кроме того, ввиду перепадов давления в резервуаре для газированной воды, поток воды может дрожать или быть неравномерным. Если не прекратить отбор газированной воды, поток воды может стать непостоянным или прекратиться. Это происходит ввиду перепадов давления в резервуаре для газированной воды. Это не свидетельствует о неисправности.

Капание воды

Через некоторое время после подачи газированной воды из диспенсера может вылиться несколько капель воды. Капание воды не свидетельствует о неисправности изделия, а является результатом смешивания газа CO₂ и воды.

Регулирование степени газирования

Если значок газированной воды отображается на дисплее, степень газирования воды можно изменить путем нажатия и удерживания кнопки Sparkling Water (Газированная вода) в течение 3 секунд.

Каждый раз при нажатии кнопки Sparkling Water (Газированная вода) степень газирования воды изменяется следующим образом:

Умеренно (Степень-2) → Сильно (Степень-3) → Слабо (Степень-1) → Умеренно (Степень-2).

При каждом нажатии кнопки маленькие цифры на правой стороне кнопки отображаются по очереди, указывая на изменение уровня.

- Если в резервуаре для газированной воды осталась приготовленная ранее газированная вода, холодильник приготовит воду со степенью газирования, выбранной в прошлый раз. (Напоминаем, что изменение степени газирования не произойдет, пока холодильник не приготовит новую порцию газированной воды. Изменение степени газирования не повлияет на уже приготовленную газированную воду.)
- В процессе приготовления газированной воды холодильником значки степени газирования отображаются по очереди (Степень-1 → Степень-2 → Степень-3 → Степень-1 и т. д.) Если нажать кнопку Sparkling Water (Газированная вода) во время приготовления газированной воды холодильником, текущая степень газирования отобразится на несколько секунд. Если во время отображения степени газирования снова нажать кнопку приготовления газированной воды, степень газирования изменится. Изменение степени газирования произойдет при следующем приготовлении газированной воды холодильником.
- При изменении степени газирования в процессе приготовления газированной воды холодильник приготовит воду с выбранной ранее степенью газирования.

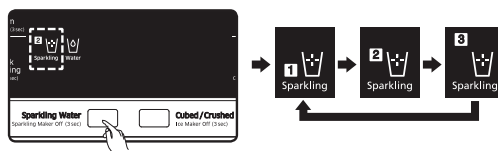

По умолчанию на заводе установлена степень газирования 2.

Если вода на вкус окажется слишком сильно- или слабогазированной, измените степень газирования.

Степень 1 предназначена для более слабого газирования, Степень 3 – для более сильного.

- Если во время приготовления газированной воды произойдет перерыв в энергоснабжении, холодильник может повторно запустить процесс газирования при возобновлении энергоснабжения и сделать воду слишком газированной. В этом случае рекомендуем вылить чрезмерно газированную воду и запустить процесс снова.
- Срок службы баллона CO₂ может варьироваться в зависимости от выбираемой степени газирования.

Выключение функции приготовления газированной воды

Для выключения функции приготовления газированной воды нажмите и удерживайте кнопку Sparkling Water (Газированная вода) в течение 3 секунд.

Остаток воды в резервуаре для газированной воды после выключения функции приготовления газированной воды можно слить с помощью диспенсера.

Если выключить данную функцию, когда процесс приготовления воды будет наполовину выполнен, функция приготовления будет выключена после выполнения текущего процесса.



Нажмите и удерживайте в течение 3 секунд

Настройка функции быстрого газирования

Функция быстрого газирования позволяет сократить продолжительность приготовления газированной воды.



1. Функция быстрого газирования позволяет приготовить сильногазированную воду в течение 3–10 минут, независимо от выбранной концентрации.
2. Нажмите кнопку для включения индикатора.
Данная функция позволяет сократить продолжительность приготовления для следующего цикла, если функция приготовления газированной воды не включена. После завершения приготовления данная функция отключается автоматически.
3. Нажмите кнопку для включения индикатора.
Данная функция позволяет сократить продолжительность приготовления для текущего цикла, если функция приготовления газированной воды уже включена. После завершения приготовления данная функция отключается автоматически.
4. Для отмены быстрого газирования во время приготовления газированной воды с помощью данного параметра нажмите кнопку снова не позднее, чем через 10 секунд. Через 10 секунд данный параметр будет оставаться включенным, даже если погаснет соответствующий индикатор.
5. Если данный параметр включен, подача и выпуск газа CO₂ повторяются, во время чего слышен слабый шум.
6. При быстром газировании расходуется приблизительно на 35% больше газа CO₂ по сравнению с приготовлением воды со степенью газирования 3.

КОМПОНЕНТЫ И ОСОБЕННОСТИ

Ознакомьтесь с рисунком ниже, чтобы больше узнать о компонентах и особенностях холодильника.

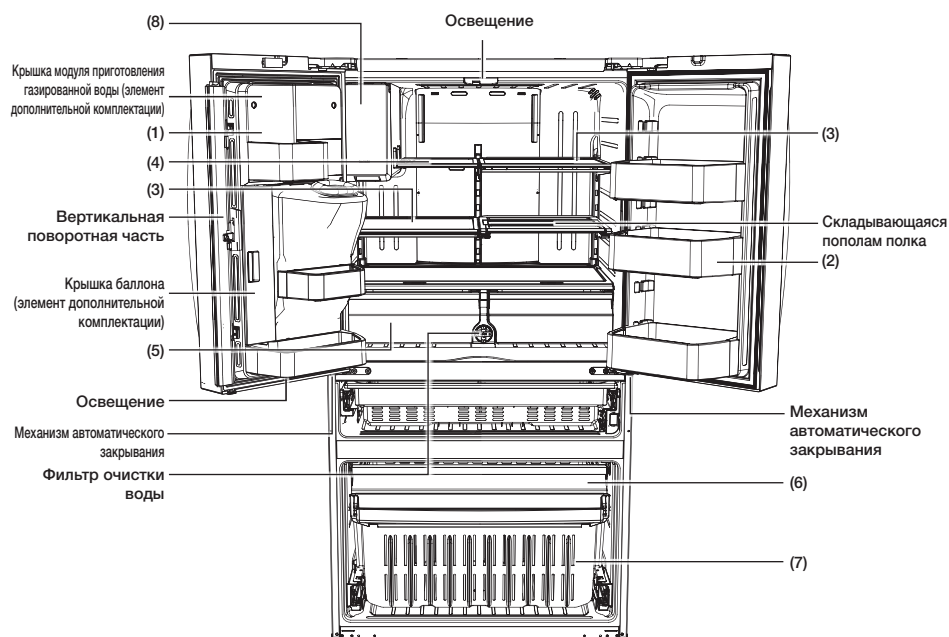

ИСПОЛЬЗОВАНИЕ

 При закрывании дверцы убедитесь, что вертикальная поворотная часть находится в правильном положении и не поцарапает другую дверцу. Если вертикальная поворотная часть находится в неправильном положении, верните ее в правильное положение и закройте дверцу. На вертикальной поворотной части может появляться влага. Со временем ручка дверцы может разболтаться. Если это произойдет, затяните винты на внутренней стороне дверцы. Если закрыть одну дверцу с силой, другая дверца может открыться.

 Когда дверца открывается, автоматический переключатель отключает двигатель льдогенератора. Это сделано из соображений безопасности.

 Если внутренняя или наружная светодиодная лампа перестала работать, свяжитесь с сервисной службой.

 **ВНИМАНИЕ** Открывая дверцу можно услышать звук плещущейся воды, так как резервуар для газированной воды находится внутри двери.

(1) Резервуар для газированной воды (элемент дополнительной комплектации)

Благодаря функции резервуара для газированной воды можно получать газированную воду непосредственно из резервуара в любое время.

(2) Дверные отсеки

Конструкция позволяет хранить высокую объемную тару, например четырехлитровые бутылки молока или другие большие бутылки и контейнеры.

(3) Выдвижная полка

Быстрый доступ к продуктам.

(4) Складывающаяся полка

Полку можно использовать как в полностью разложенном виде, так и в сложенном, если необходимо поставить высокие емкости.

(5) Ящики для овощей и фруктов

Используется для сохранения свежести фруктов и овощей.

(6) Автоматический ящик

Его лучше использовать для хранения мяса или сухих продуктов.
Продукты следует поместить в контейнер или надежно завернуть в фольгу или другой подходящий материал.

(7) Ящик морозильной камеры

Его лучше использовать для хранения мяса или сухих продуктов.
Продукты должны быть надежно упакованы в фольгу или другой подходящий материал, либо помещены в подходящие контейнеры.

(8) Льдогенератор FF

Система прямого охлаждения позволяет быстро и просто готовить газированную воду.

ИСПОЛЬЗОВАНИЕ ОТСЕКА С ГИБКОЙ НАСТРОЙКОЙ ТЕМПЕРАТУРЫ

Отсек с гибкой настройкой температуры – это полноразмерный ящик с индивидуальным регулятором температуры.

В отсек с гибкой настройкой температуры можно помещать фуршетные подносы, обеды на заказ, вино, пиццу, напитки или другие продукты.

Данный отсек оснащен датчиком температуры, позволяющим настроить степень подачи холодного воздуха в отсек.

Кнопки управления расположены в центре дверцы отсека.

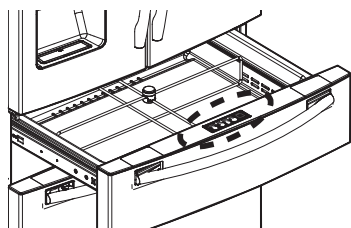

Кнопка выбора температуры

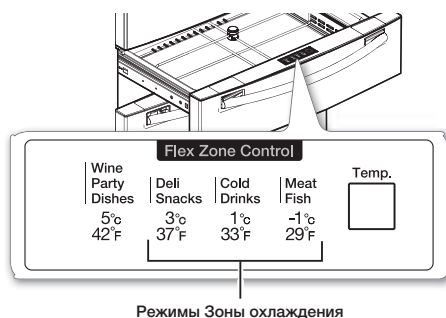



- Нажимайте кнопку Temp (Температура) до тех пор, пока не отобразится индикатор необходимого режима.
- При каждом нажатии кнопки Temp. (Температура) режимы будут переключаться в следующем порядке: режим Meat/Fish (Мясо/Рыба) (-1 °C), режим Cold Drinks (Холодные напитки) (1 °C), режим Deli/Snack (Готовая еда/Закуски) (3 °C), режим Wine/Party Dishes (Вино/Блюда для вечеринок) (5 °C). По умолчанию выбран режим Cold Drinks (Холодные напитки). Холодильник автоматически настроит температуру отсека с гибкой настройкой температуры в соответствии с выбранным режимом.
- Значение Flex Zone Temp. (Температура отсека с гибкой настройкой температуры) может изменяться в зависимости от количества хранящихся в отсеке продуктов, их расположения, окружающей температуры и частоты открытия дверцы.

1. Если выбран режим **Wine/Party Dishes** (Вино/Блюда для вечеринок), температура в отсеке с гибкой настройкой температуры будет составлять примерно 5 °C. Данная функция позволяет продуктам оставаться свежими в течение длительного времени.
2. Если выбран режим **Deli/Snack Dishes** (Готовая еда/Закуски), температура в отсеке с гибкой настройкой температуры будет составлять примерно 3 °C. Данная функция позволяет продуктам оставаться свежими в течение длительного времени.
3. Если выбран режим **Cold Drink** (Холодные напитки), температура в отсеке с гибкой настройкой температуры будет составлять приблизительно 1 °C. Данная функция позволяет напиткам оставаться холодными и свежими в течение длительного времени.
4. Если выбран режим **Meat/Fish** (Мясо/Рыба), температура в отсеке с гибкой настройкой температуры будет составлять приблизительно -1 °C. Данная функция позволяет мясу или рыбе оставаться свежими в течение длительного времени.

Примеры продуктов, которые можно хранить в отсеке с гибкой настройкой температуры.

Вино/ Блюда для вечеринок	Готовая еда/ Закуски	Холодные напитки	Мясо/Рыба
• вино	• ананасы	• вода в бутылках	• стейк
• коктейли	• лимоны	• соки	• мясное ассорти
• пирожные	• печенье	• безалкогольные напитки	• бекон
• сыр	• картофель	• пиво	• сосиски с соусом "чили"

 При выборе режима Meat/Fish (Мясо/Рыба) могут испортиться фрукты и овощи. Не храните в отсеке с гибкой настройкой температуры салат или другие листовые овощи.

 **ВНИМАНИЕ** Не храните в отсеке с гибкой настройкой температуры стеклянные бутылки, если выбран режим Cold Drinks (Холодные напитки) или Meat/Fish (Мясо/Рыба). Если бутылки замерзнут, они могут разбиться и причинить травмы.

РЕКОМЕНДУЕМОЕ МЕСТО ДЛЯ СКЛАДЫВАЮЩЕЙСЯ ПОЛКИ

Складывающаяся по центру полка дает больше места для хранения высоких предметов без необходимости переустановки полок.

- Установите складывающуюся полку в правой части холодильника.
- Если установить складывающуюся полку слева, льдогенератор не даст полке сложиться полностью.
- Для использования данной возможности аккуратно сдвиньте назад переднюю часть, чтобы полка сложилась посередине.

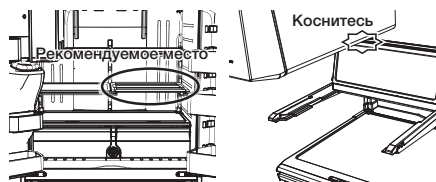

ИЗВЛЕЧЕНИЕ ДОПОЛНИТЕЛЬНЫХ ЭЛЕМЕНТОВ ХОЛОДИЛЬНИКА

1. Дверные отсеки

- Дверные отсеки (1)
- **Извлечение** : приподнимите отсек и потяните на себя.
- **Перемещение** : Передвиньте отсек на необходимый уровень и нажимайте на него, пока он не станет на место.

- Дверные отсеки (2)
- **Извлечение** : поднимите правую часть отсека, расположив под углом вдоль направляющей, затем поднимите левую часть и извлеките отсек, потянув в направлении от дверцы.
- **Перемещение** : передвиньте отсек в исходное положение и нажмите до щелчка.

- Отсеки модели холодильника с функцией приготовления газированной воды (2)
- **Извлечение** : поднимите правую часть отсека, расположив под углом вдоль направляющей, затем поднимите левую часть и извлеките отсек, потянув в направлении от дверцы.
- **Перемещение** : точно совместите положения отверстий дверных отсеков, расположите отсек на необходимом уровне и нажимайте на отсек, пока он не станет на место.
- При извлечении и установке нижнего дверного отсека в холодильнике с функцией приготовления газированной воды откройте крышку баллона и сначала наклоните баллон вперед.

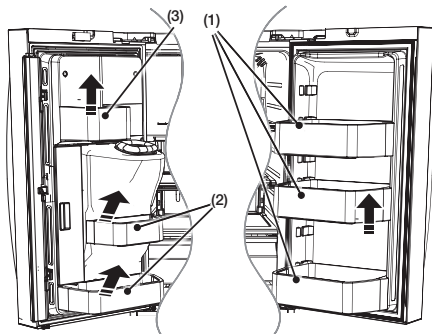

- Дверные отсеки (3) модели холодильника с функцией приготовления газированной воды.
Не вынимайте дверной отсек (3) в модели холодильника с функцией приготовления газированной воды.
Для очистки следует полностью вытереть контейнер чистой тканью, не вынимая его.

ВНИМАНИЕ Не вынимайте дверные отсеки (3).
Не регулируйте отсеки при наличии в них продуктов.
Сначала выньте продукты.
Чтобы убрать пыль из отсеков, снимите щиток и промойте их в воде.

ВНИМАНИЕ Падение крупных бутылок из нижних дверных отсеков при открытии дверец может привести к травме. Открывайте дверцы с осторожностью.

ВНИМАНИЕ Если отсеки на дверцах закреплены ненадежно, это может привести к травме.
Не позволяйте детям играть с отсеками на дверцах. Острые углы отсеков могут стать причиной травмы.

2. Полки из закаленного стекла

- **Извлечение** : наклоните переднюю часть полки в указанном направлении (1), а затем поднимите полку вертикально (2). Извлеките полку.
- **Обратная установка** : Наклоните переднюю часть полки вверх и поместите полку на необходимый уровень. Затем опустите передний край полки, чтобы ее крючки вошли в крепежные отверстия.

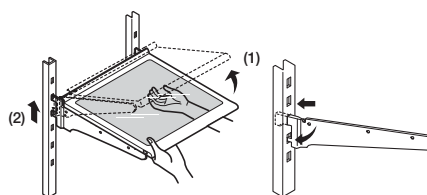

ВНИМАНИЕ Полки из закаленного стекла тяжелые. Будьте осторожны при их извлечении.

3. Складывающаяся полка

- **Извлечение** : после снятия передней части полки поднимите саму полку и выньте ее.
- **Обратная установка** : подвесьте полку на раму и установите переднюю часть полки на складывающуюся полку.

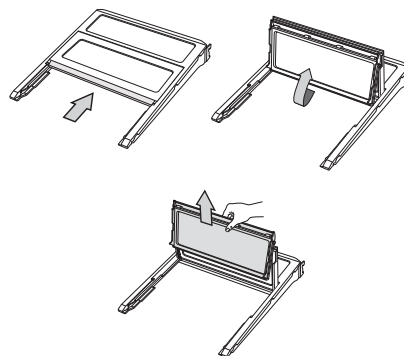



ВНИМАНИЕ

После того как вы задвинули складывающуюся полку и сложили ее, переднюю часть полки можно снять для удобства. Если вы используете полку без извлечения передней части, будьте осторожны, так как полка может разделиться на две половины.

4. Ящики для овощей и фруктов

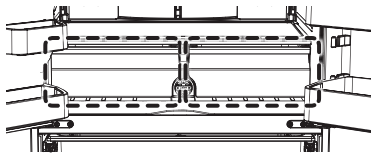

- Дверные отсеки
- Перед извлечением ящика сначала следует вынуть дверные отсеки.
- **Извлечение** : приподнимите отсек и потяните на себя.

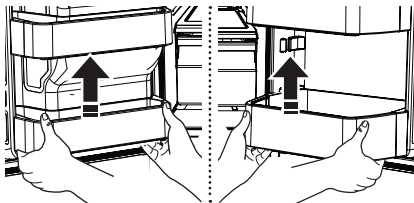

- Отсеки модели холодильника с функцией приготовления газированной воды
- **Извлечение** : поднимите правую часть отсека, расположив под углом вдоль направляющей, затем поднимите левую часть и извлеките отсек, потянув в направлении от дверцы.
- При извлечении и установке нижнего дверного отсека в холодильнике с функцией приготовления газированной воды откройте крышку баллона и сначала наклоните баллон вперед.

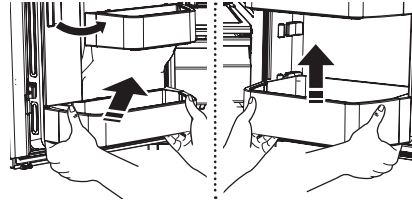

- Наклоните переднюю часть ящика и потяните на себя, затем выньте ящик, слегка сдвинув его в указанном стрелкой направлении.

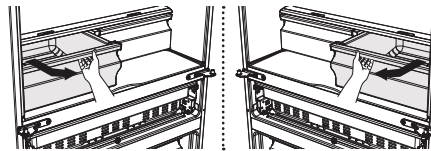

- **Обратная установка**
- Поставьте ящик на рельсовые направляющие и задвиньте его на место.
- Передвиньте отсек на необходимый уровень и нажимайте на него, пока он не станет на место.



ВНИМАНИЕ

Прежде чем поднять стеклянные полки, сначала необходимо извлечь ящики под ними.

5. Отсек с гибкой настройкой температуры

- **Извлечение отсека с гибкой настройкой температуры** : полностью выдвиньте дверцу отсека. Поднимите отсек обеими руками и потяните на себя.
- **Обратная установка отсека с гибкой настройкой температуры** : полностью откройте дверцу отсека. Наклоните переднюю часть отсека и установите его на рельсовые направляющие. Затем опускайте переднюю часть отсека, пока он полностью не станет на направляющие.

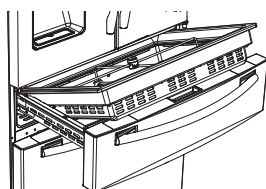

Если индикатор отсека с гибкой настройкой температуры или светодиодное освещение не работают, проверьте разъемы [(1), (2), см. ниже] на наличие разрывов.

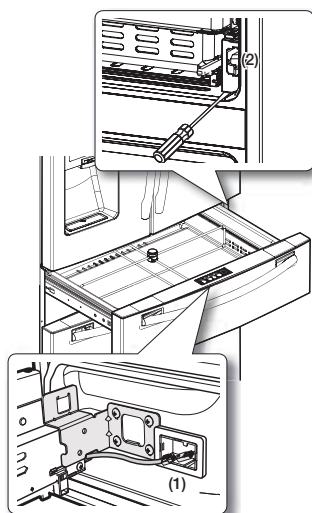

1. Инструкции по демонтажу см. на стр. 21
2. Откройте крышку с помощью отвертки с плоским жалом.

Использование дверец

Убедитесь, что дверцы холодильника обеспечивают плотное и надежно закрываются. Если дверца холодильника частично открыта, она закроется автоматически. Если дверца открыта шире, чем предусмотрено диапазоном автоматического закрывания, она останется открытой. Ее необходимо будет закрыть вручную.

ИЗВЛЕЧЕНИЕ ДОПОЛНИТЕЛЬНЫХ ЭЛЕМЕНТОВ МОРОЗИЛЬНОЙ КАМЕРЫ

1. Щиток морозильной камеры

- **Извлечение** : снимите щиток морозильной камеры (1), подняв его вверх.
- **Обратная установка** : нажимайте на щиток, пока он (1) не зафиксируется.

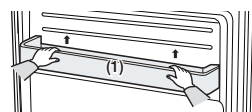

2. Выдвижной ящик

- **Извлечение** : полностью выдвиньте ящик. Наклоните заднюю часть ящика, поднимите его и выньте.
- **Обратная установка** : поставьте ящик на рельсовые направляющие (4) под наклоном. Когда ящик (3) будет находиться в горизонтальном положении, задвиньте его на место.

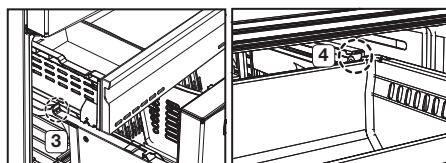

3. Ящик морозильной камеры

- **Извлечение ящика морозильной камеры** : полностью выдвиньте ящик. Наклоните вверх его заднюю часть и потяните на себя.
- **Обратная установка ящика морозильной камеры** : поставьте ящик на рельсовые направляющие.

 **ВНИМАНИЕ** Поворачивая ящик влево или вправо при его разборке или сборке, можно поцарапать боковую стенку.

 **ВНИМАНИЕ** Не позволяйте детям залезать в отсек морозильной камеры. Они могут получить травмы или повредить устройство. Не садитесь на дверцу морозильной камеры. Дверца может сломаться. Не позволяйте детям забираться в отсек морозильной камеры.

 **ВНИМАНИЕ** Не извлекайте разделитель.

 **ПРЕДУПРЕЖДЕНИЕ** Если ребенок залезет внутрь, он может получить травму или умереть в результате удушья.

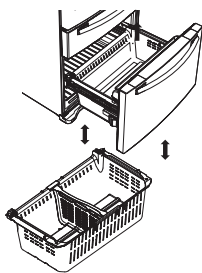



ЗАМЕНА СИФОНА SODASTREAM

Слишком низкая степень газирования означает, что баллон CO₂ пустой. В таком случае рекомендуется заменить баллон.

Для замены баллона выполните следующее. Приобретите сифоны SodaStream на 60 л у ближайшего представителя Sodastream или в сети Интернет.

Более подробную информацию можно найти на веб-сайте www.sodastream.com.

1. Поднимите рычаг, удерживающий баллон на месте.	
2. Выньте баллон из держателя.	
3. Поверните баллон против часовой стрелки, чтобы извлечь его из регулятора.	
4. Для установки нового баллона следуйте указаниям по установке баллона, начиная с шага 2.	
5. Нажмите и удерживайте кнопку Quick Sparkling (Быстрое газирование) в течение 3 секунд для включения функции наполнения. Если функция приготовления газированной воды отключена, нажмите и удерживайте кнопку Sparkling Water (Газированная вода) или Quick Sparkling (Быстрое газирование) в течение 3 секунд для включения соответствующей функции. <ul style="list-style-type: none">• Если необходимо заменить баллон CO₂ во время приготовления газированной воды (значок степени газирования включается в порядке 1 → 2 → 3 → 1.), подождите, пока холодильник не завершит приготовление, прежде чем снова включать функцию приготовления газированной воды. Так как процесс газирования был прерван, вода может быть чрезмерно газированной. Рекомендуем вылить чрезмерно газированную воду.	

Газированная вода: примечания по использованию

- Используйте только оригинальные баллоны производства SodaStream, приобретенные в официальных торговых посредников.



- Холодильник начнет приготовление воды приблизительно через 10 секунд после включения функции приготовления газированной воды.
- Если открыть дверцу холодильника во время приготовления газированной воды, процесс приготовления приостановится. При закрытии дверцы процесс приготовления газированной воды возобновится примерно через минуту.
- Если во время приготовления газированной воды произойдет перерыв в энергоснабжении, холодильник может повторно запустить процесс газирования при возобновлении энергоснабжения и сделать воду слишком газированной. В этом случае рекомендуем вылить чрезмерно газированную воду и запустить процесс снова.
- Если не прекратить отбор газированной воды, поток воды может стать непостоянным или прекратиться. Это происходит ввиду перепадов давления в резервуаре для газированной воды. Это не свидетельствует о неисправности.
- При перегибе шланга подачи воды или плохой подаче воды степень газирования воды будет высокой. Это происходит ввиду того, что из баллона подается то же количество диоксида углерода (CO₂) независимо от количества воды в резервуаре для приготовления.
- Срок службы сифона SodaStream может варьироваться в зависимости от выбираемой степени газирования.
- Если функция приготовления газированной воды включена и вы отобрали около 1 л газированной воды, холодильник автоматически начнет приготовление дополнительного количества газированной воды.
- Если вы собираетесь отсутствовать в течение длительного времени, не

собираетесь использовать функцию приготовления газированной воды или переезжаете:



ВНИМАНИЕ

- Извлеките сифон SodaStream из отсека, расположенного в левой двери холодильника перед транспортировкой холодильника.

1. Нажмите и удерживайте кнопку Sparkling Water (Газированная вода) в течение 3 секунд для выключения функции приготовления газированной воды.
2. Опорожните резервуар для газированной воды, отобрав всю воду из него.
3. Извлеките сифон SodaStream

ИСПОЛЬЗОВАНИЕ

ОЧИСТКА ХОЛОДИЛЬНИКА

Уход за холодильником Samsung с французской дверцей продлевает срок его службы и позволяет избежать запахов и размножения микроорганизмов.

 **ПРЕДУПРЕЖДЕНИЕ** Не используйте для чистки холодильника бензол, разбавитель, отбеливатель или автомобильные моющие средства. Эти вещества могут повредить поверхность устройства или стать причиной возгорания.

Не брызгайте на холодильник водой, когда он подключен к электросети.

Это может привести к поражению током.

Для очистки холодильника выполните следующее.

1. Отключите кабель питания от сети.
2. Слегка смочите водой салфетку из мягкой безворсовой ткани или бумажное полотенце.

 Не используйте для очистки холодильника моющие средства, это может повредить краску на его поверхностях или привести к повреждению холодильника.

3. Протрите холодильник внутри и снаружи, дайте ему просохнуть.
4. Снова включите кабель питания в сеть.

Очистка внутренних поверхностей

Промойте внутренние стенки и аксессуары мягким моющим средством и протрите насухо нежесткой тканью.

Для более тщательной уборки можно извлечь ящики и полки.

Убедитесь, что ящики и полки высохли, прежде чем устанавливать их на место.

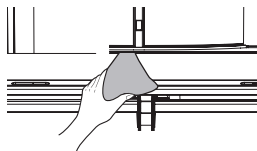



Очистка наружных поверхностей

Протрите панель управления и цифровой дисплей влажной чистой мягкой тканью. Для очистки дверец, ручек и поверхности корпуса необходимо применять мягкое моющее средство и затем протирать их насухо нежесткой тканью.

Для сохранения наилучшего внешнего вида устройства полируйте наружную поверхность один-два раза в год.



 **ВНИМАНИЕ** Не распыляйте воду непосредственно на холодильник. Протирайте его влажной чистой мягкой тканью.

 **ВНИМАНИЕ** Буквы на дисплее могут исчезнуть, если для чистки этой области дисплея применяется средство для чистки нержавеющей стали.



Очистка диспенсеров воды и льда

Нажмите на один конец лотка диспенсера и извлеките его.

Протрите диспенсер воды и льда чистой мягкой тканью.

 **ВНИМАНИЕ** При использовании режима дробленого льда диспенсера из отверстия для сброса льда могут просыпаться остатки ледяной крошки. Чтобы остатки льда не растаяли и не поступали из отверстия для сброса льда, их необходимо извлекать сразу после высыпания.



Очистка резиновых уплотнений дверец

Если резиновые уплотнители дверец загрязнятся, дверцы могут не закрываться должным образом, и холодильник будет работать неэффективно.

Удаляйте пыль и загрязнения с уплотнителей дверец при помощи мягкого моющего средства и влажной ткани. Протрите насухо чистой мягкой тканью.

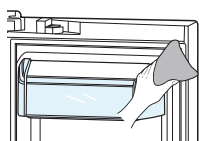

ВНИМАНИЕ

Не очищайте холодильник бензолом, растворителем или моющим средством для автомобилей. Данные вещества могут привести к пожару.

Очистка задней поверхности холодильника

Чтобы предохранить шнуры и внешние детали от пыли и загрязнений, очищайте заднюю сторону устройства пылесосом один-два раза в год.



ВНИМАНИЕ

Не снимайте заднюю крышку (1). Это может привести к поражению током.

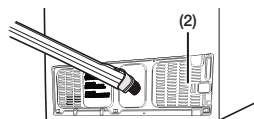

СОВЕТЫ ПО ХРАНЕНИЮ ПРОДУКТОВ

Продукты	Холодильная камера	Морозильная камера	Советы по хранению
МОЛОЧНЫЕ ПРОДУКТЫ			
Масло	2–3 недели	6–9 месяцев	Плотно заверните или накройте крышкой.
Молоко	1–2 недели	Не рекомендуется	Проверьте срок годности. Большинство молочных и аналогичных продуктов продается в упаковках с указанием конечной даты употребления. Закрутите крышку или плотно заверните. Не переливайте в упаковку остатки неиспользованного продукта.
Сливочный сыр, сырная продукция и плавленый сыр	2–4 недели	Не рекомендуется	Проверьте срок годности. Храните все сырные продукты плотно завернутыми во влагонепроницаемую упаковку
Твердый сыр (неразрезанный)	3–4 месяца	6 месяцев	
Твердый сыр (разрезанный)	2 месяца	Не рекомендуется	
Сыр домашнего приготовления	10–15 дней	Не рекомендуется	
Сливки	7–10 дней	2 месяца	Проверьте срок годности. Большинство йогуртов, сливок и аналогичных продуктов продается в упаковках с указанием конечной даты употребления. Закрутите крышку или плотно заверните. Не переливайте в упаковку остатки неиспользованного продукта.
Сметана	2 недели	Не рекомендуется	
Сливочный соус (открытый)	1 неделя	Не рекомендуется	Проверяйте срок годности. Держите в закрытом состоянии.
Йогурт	10–14 дней	Не рекомендуется	
Замороженный йогурт	не применимо	2 месяца	
ЯЙЦА			
Яйца (сырые)	3–4 недели	Не рекомендуется	Проверьте срок годности. Храните яйца в самой холодной части холодильника и в оригинальной упаковке.
Яйца (вареные)	1 неделя	Не рекомендуется	Храните в закрытой емкости
Остатки блюд из яиц	3–4 дня	Не рекомендуется	Храните в закрытой емкости
СВЕЖИЕ ФРУКТЫ			
Яблоки	1 месяц	Не рекомендуется	Перед хранением в холодильнике фрукты мыть не рекомендуется. Храните во влагонепроницаемых пакетах или емкостях. Оборачивайте разрезанные фрукты. Некоторые фрукты темнеют при охлаждении.
Бананы	2–4 дня	Не рекомендуется	
Персики, дыни, груши, авокадо	3–5 дней	Не рекомендуется	
Ягоды и вишни	2–3 дня	12 месяцев	
Абрикосы	3–5 дней	Не рекомендуется	
Виноград	2–5 дней	не применимо	
Ананас (целый)	2–3 дня	Не рекомендуется	
Ананас (разрезанный)	5–7 дней	6–12 месяцев	
Цитрусовые	1–2 недели	Не рекомендуется	Храните в открытом виде.
Сок	6 дней	Не рекомендуется	Проверяйте срок годности и храните в оригинальной упаковке. Не переливайте в упаковку остатки неиспользованного продукта.
Замороженный сок	Только размораживание	12 месяцев	Проверяйте срок годности. Не замораживайте повторно.

Продукты	Холодильная камера	Морозильная камера	Советы по хранению
РЫБА И РАКООБРАЗНЫЕ/МОЛЛЮСКИ			
Рыба			
Жирная рыба (скумбрия, форель, лосось)	1–2 дня	2–3 месяца	Храните в оригинальной упаковке в самом холодном месте холодильника. Кладите в паро- и влагонепроницаемую упаковку для хранения в морозильной камере. Замораживайте при температуре -18 °С. Размораживайте в холодильной камере или проверяйте срок годности. Замораживайте в оригинальной упаковке.
Нежирная рыба (треска, камбала и т. п.)	1–2 дня	6 месяцев	
Замороженная или в парировке	не применимо	3 месяца	
Ракообразные/моллюски			
Креветка (сырая)	1–2 дня	12 месяцев	Для заморозки следует поместить в паро- и влагонепроницаемую емкость
Крабы	3–5 дней	10 месяцев	
Приготовленная рыба или ракообразные/моллюски	2–3 дня	3 месяца	
МЯСО			
Свежее, сырое			
Отбивная/котлета	2–4 дня	6–12 месяцев	Проверяйте срок годности. Храните в самом холодном месте холодильника в оригинальной упаковке. Кладите в паро- и влагонепроницаемую емкость для хранения в морозильной камере. Рекомендуемая температура в холодильной камере от 1 °С до 2 °С, а в морозильной от -18 °С до -16 °С
Фарш	1 день	3–4 месяца	
Жаркое	2–4 дня	6–12 месяцев	
Бекон	1–2 недели	1–2 месяца	
Колбасные изделия	1–2 дня	1–2 месяца	
Стейк	2–4 дня	6–9 месяцев	
Птица	1 день	12 месяцев	
Мясо для закусок	3–5 дней	1 месяц	
Приготовленное			
Мясо	2–3 дня	2–3 месяца	Проверьте срок годности. Храните в самом холодном месте холодильника в оригинальной упаковке. Кладите в паро- и влагонепроницаемую емкость для хранения в морозильной камере.
Птица	2–3 дня	4–5 месяцев	
Ветчина	1–2 недели	1–2 месяца	

Источники:

Ассоциация "Американский институт мяса". 1994 г. Желтые страницы: ответы на предполагаемые вопросы потребителей о мясе и домашней птице. Ассоциация "Американский институт мяса". Институт маркетинговых технологий пищевой промышленности 1999 г. Реестр пищевых продуктов. Институт маркетинговых технологий пищевой промышленности, Вашингтон, округ Колумбия, Фриленд-Грейвс, Дж.Х. и Дж.С. Пекхам. 1996 г. Принципы приготовления пищи, 6 издание, Prentice-Hall, Inc., Энглвуд Клиффс, Нью-Джерси Хиллерс, В.Н. 1993 г. Хранение продуктов в домашних условиях. Вашингтонский государственный университет. Кооперативное внедрение. Пулман, штат Вашингтон. Издание EB 1205.

Национальная ассоциация ресторанов. 2001 г. Be cool-chill out! Refrigerate promptly.

Национальная ассоциация ресторанов. Образовательные организации. Международный совет безопасности питания, Вашингтон, округ Колумбия, Министерство сельского хозяйства США. 1997 г. Основные положения безопасного хранения пищевых продуктов. Министерство сельского хозяйства США, Служба безопасности и контроля за продуктами питания, Вашингтон, округ Колумбия





Устранение неисправностей

НЕИСПРАВНОСТЬ	СПОСОБ УСТРАНЕНИЯ
Холодильник не работает или не охлаждает продукты должным образом.	<ul style="list-style-type: none">• Убедитесь, что сетевая вилка правильно вставлена в розетку.• Проверьте, не превышает ли температура на цифровом дисплее температуру морозильной камеры или температуру внутри холодильника. Если это так, установите более низкую температуру.• Не подвергается ли холодильник воздействию прямых солнечных лучей? Не расположен ли он слишком близко к источникам тепла?• Не находится ли холодильник слишком близко к стене? Это может препятствовать вентиляции.
Продукты в холодильнике замораживаются.	<ul style="list-style-type: none">• Убедитесь, что на цифровом дисплее установлена подходящая температура.• Попробуйте установить более высокую температуру.• Возможно, температура в помещении слишком низкая. Установите более высокую температуру в холодильнике.• Не хранятся ли продукты с большим содержанием воды в самых холодных отсеках холодильника? Попробуйте переложить эти продукты на другие полки и не хранить их в самых холодных частях холодильника или в контейнерах.
Холодильник издает необычные шумы или звуки.	<ul style="list-style-type: none">• Убедитесь, что холодильник установлен ровно и устойчиво.• Не находится ли задняя панель холодильника слишком близко к стене? Это может препятствовать вентиляции. Попробуйте отодвинуть холодильник от стены хотя бы на 5 см.• Нет ли под холодильником или за ним каких-либо посторонних предметов?• Если вы слышите "тикающий" звук внутри холодильника, это нормальное явление. Это происходит потому, что различные компоненты сжимаются или расширяются из-за изменений температуры внутри холодильника.• Если звук похож на столкновение каких-либо предметов внутри холодильника, это нормальное явление. Этот звук вызван работой компрессора при большой нагрузке.
Поверхность рядом с герметизирующим элементом дверцы горячая и на ней видны признаки образования конденсата.	<ul style="list-style-type: none">• Небольшое увеличение температуры является нормальным явлением, так как в вертикальной поворотной части холодильника установлены антиконденсаторы, препятствующие образованию конденсата.• Возможно, дверца холодильника закрыта неплотно. Если оставить дверцу открытой на длительное время, может образоваться конденсат.

НЕИСПРАВНОСТЬ	СПОСОБ УСТРАНЕНИЯ
Функция генерации льда не работает.	<ul style="list-style-type: none"> • Был ли выдержан требуемый 12-часовой временной интервал после установки линии подачи воды, прежде чем вы включили функцию генерации льда? • Подключен ли трубопровод подачи воды и находится ли перекрывающий кран в открытом положении? • Возможно, функция генерации льда была отключена вручную. • Возможно, температура в морозильной камере слишком высокая. Попробуйте установить более низкое значение температуры в морозильной камере.
Из холодильника доносится звук журчащей воды.	<ul style="list-style-type: none"> • Это нормальное явление. Журчание вызвано циркуляцией хладагента.
Внутри холодильника присутствует неприятный запах.	<ul style="list-style-type: none"> • Убедитесь, что в холодильнике нет испортившихся продуктов. • Продукты питания, имеющие сильные запахи (например, рыбу), необходимо хорошо упаковывать. • Периодически выполняйте очистку морозильной камеры и не храните в холодильнике испортившиеся продукты.
На стенках морозильной камеры образуется иней.	<ul style="list-style-type: none"> • Не закрыты ли вентиляционные отверстия? Уберите любые препятствия, мешающие свободной циркуляции воздуха. • Для эффективной циркуляции воздуха не ставьте продукты слишком близко друг к другу. • Надежно ли закрыта дверца морозильной камеры?
Водный диспенсер не работает.	<ul style="list-style-type: none"> • Подключен ли трубопровод подачи воды и находится ли перекрывающий кран в открытом положении? • Проверьте, не передавлена ли и не изогнута ли труба линии подачи воды. • Убедитесь, что труба не забита. • Вода в баке могла замерзнуть из-за слишком низкой температуры холодильника. Попробуйте установить на цифровом дисплее более высокую температуру. • Активирована ли блокировка управления?
Система автоматического закрывания дверцы морозильной камеры не работает.	<ul style="list-style-type: none"> • Не нарушен ли баланс между правой и левой частями дверцы? • Аккуратно откройте и закройте дверцу один-два раза. Обычно после этого система закрывания возобновляет работу. • Открывайте дверцу аккуратно, чтобы не нарушить баланс между правой и левой частями дверцы.

НЕИСПРАВНОСТЬ	СПОСОБ УСТРАНЕНИЯ
<p>Газированная вода не подается.</p>	<ul style="list-style-type: none"> • Подключен ли трубопровод подачи воды и находится ли перекрывающий кран в открытом положении? • Проверьте, что выбран значок газированной воды. • Отображается ли значок выключения функции приготовления газированной воды? Нажмите кнопку Sparkling Water (Газированная вода) и удерживайте ее в течение 3 секунд для включения функции приготовления газированной воды. Холодильник поступает с завода с выключенной функцией приготовления газированной воды. Для приготовления газированной воды данную функцию следует включить. • Мигает ли значок функции приготовления газированной воды? Если значок газированной воды мигает, процесс приготовления воды наполовину выполнен. Подождите, пока значок не перестанет мигать. • Проверьте, не опустел ли баллон для приготовления газированной воды? Если в сифоне SodaStream закончился газ CO₂, вода может не подаваться или степень газирования подаваемой воды может быть слишком низкой. Замените баллон. • Проверьте, не открыта ли дверца холодильника. Если дверца открыта, газированная вода/негазированная вода/лед не будут подаваться. • Проверьте, не отжат ли рычаг баллона. Откройте крышку баллона и зафиксируйте рычаг баллона. • Активирована ли блокировка управления?
<p>При работе функции быстрого приготовления слышен звук вращения.</p>	<ul style="list-style-type: none"> • При включенной функции быстрого приготовления баллон выполняет циклы подачи и выпуска газа CO₂, что может быть причиной появления данного шума.
<p>Вкус газированной воды слабый.</p>	<ul style="list-style-type: none"> • Увеличьте степень газирования воды. • Если вкус газированной воды стал слабым или вообще исчез, замените сифон SodaStream. • При использовании функции Fill Up (3 sec) (Наполнение (3 сек.)) после замены баллона вкус газированной воды будет сильнее или слабее, чем обычно, в зависимости от количества или концентрации оставшегося в водяном резервуаре газа.
<p>Конденсат и капли воды образуются на обеих сторонах центральной части дверцы холодильника.</p>	<ul style="list-style-type: none"> • Конденсат или капли воды могут образовываться в процессе работы холодильника в условиях повышенной влажности окружающей среды. • При возникновении на обеих сторонах центральной части дверец холодильника конденсата или капель воды удалите конденсат, а затем отключите режим экономии электроэнергии.

Информация о классе энергоэффективности находится на продукте

ОПИСАНИЕ		МОДЕЛЬ	RF24HSESBSR
Изготовитель			
Тип бытового холодильника		Холодильник с морозильным отделением*(***)II типа	
Автоматическая система разморозки (No Frost)		Да	
Климатический класс		SN, N, ST, T	
Класс защиты от поражения током		I	
Полезный объем (литры)	Общий полезный объем (л)		495
	Общий объем для хранения свежих продуктов (л)		333
	Общий объем для хранения замороженных продуктов (л)	Отбелённый чугун Вибілений чавун	39
			123
		-	
Номинальное напряжение и частота (В, Гц)		220, 50	
Полная входная мощность (Ампер)		1.5 A	
Максимальная мощность осветительной лампы (Вт)		FRE : 4 W / REF : 8 W	
Класс энергетической эффективности		A+	
Потребление электроэнергии (кВт•ч /год)		417	
Мощность замораживания (кг/24ч)		7	
Символ маркировки самого холодного отделения			
Хладагент и его масса (г)		R-600a, 65 g	
Корректированный уровень звуковой мощности (дБА)		41	
Вес в упаковке (кг)		171	
Вес без упаковки (кг)		161	
Габариты в упаковке (ШxГxВ) (мм)		972 x 792 x 1946	
Габариты без упаковки (ШxГxВ) (мм)		908 x 788 x 1777	
Адрес и наименование лаборатории		Самсунг Электроникс Ко., Лтд, 107, Ханамсандан 6 Беон-ро, Гвангсан-гу, Гванджу, Корея 506-723	
Характеристики энергетической эффективности определены согласно Приказу Министерства промышленности и торговли РФ от 29 Апреля 2010 г. №357			

Ограничения относительно температуры в помещении

Значения рабочих температур для помещения определяются классом температуры, который указан в табличке паспортных данных холодильника.

Класс	Обозначение	Диапазон температур в помещении (°C)
Умеренный расширенный	SN	от +10 до +32
Умеренный	N	от +16 до +32
Субтропический	ST	от +16 до +38
Тропический	T	от +16 до +43



На температуру внутри холодильника влияют такие факторы, как расположение морозильной/холодильной камеры, окружающая температура и частота открывания дверцы. Установите температуру в соответствии с требованиями, чтобы компенсировать потерю температуры из-за вышеуказанных факторов.

Правильная утилизация изделия

(Использованное электрическое и электронное оборудование)

(Действительно для стран, использующих систему раздельного сбора отходов)

Russian



Наличие данного значка показывает, что изделие и его электронные аксессуары (например, зарядное устройство, гарнитура, кабель USB) по окончании их срока службы нельзя утилизировать вместе с другими бытовыми отходами. Во избежание нанесения вреда окружающей среде и здоровью людей при неконтролируемой утилизации, а также для обеспечения возможности переработки для повторного использования, утилизируйте изделие и его электронные аксессуары отдельно от прочих отходов.

Сведения о месте и способе утилизации изделия в соответствии с нормами природоохранного законодательства можно получить у продавца или в соответствующей государственной организации.

Бизнес-пользователи должны обратиться к своему поставщику и ознакомиться с условиями договора купли-продажи. Запрещается утилизировать изделие и его электронные аксессуары вместе с другими производственными отходами.

Подлежит использованию по назначению в нормальных условиях
Рекомендуемый период : 7 лет

Связывайтесь с SAMSUNG по всему миру
Если у вас есть предложения или вопросы по продукции Samsung,
обращайтесь, пожалуйста, в информационный центр компании Samsung.

117105 Россия, Москва, Варшавское шоссе д.26

8-800-555-55-55

www.samsung.com/ru/support

Изготовитель : Самсунг Электроникс Ко., Лтд,

107, Ханамсандан 6 Беон-ро, Гвангсан-гу, Гванджу, Корея 506-723

Поставщик : ООО "Самсунг Электроникс Рус Компани",

125009 Россия, Москва, ул. Воздвиженка, 10, 4-й этаж