

Tefal®



EN

KO

HK

FR

RU

UK

AR

AIR FORCE EXTREME
LITHIUM-ION

www.tefal.com

N
O
IK
R
U
JK
AR

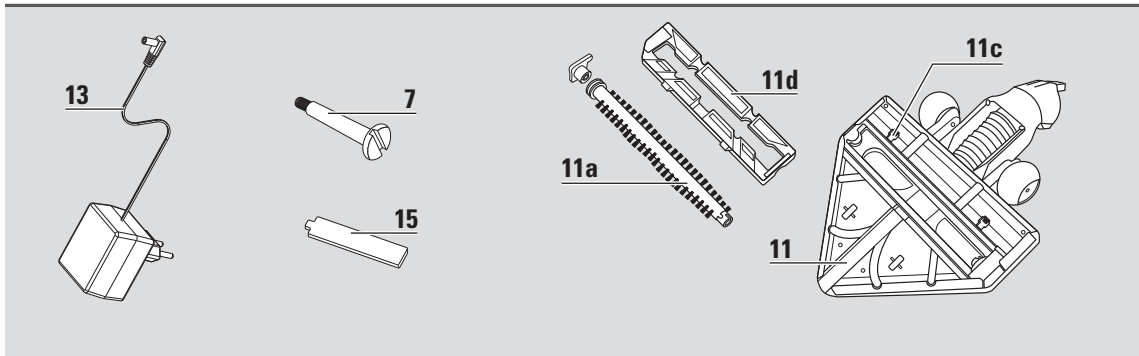
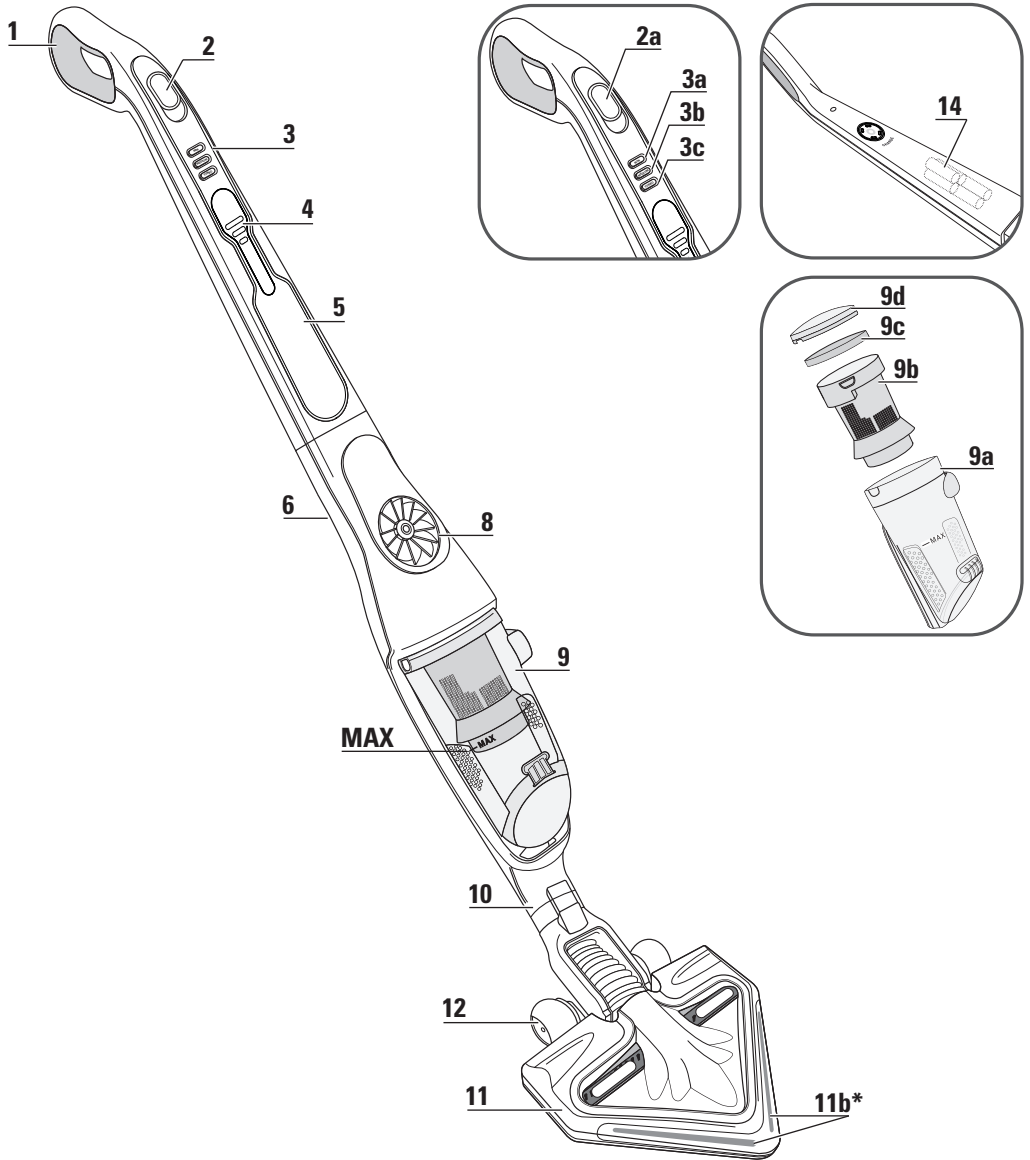

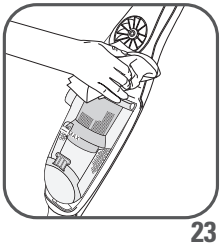
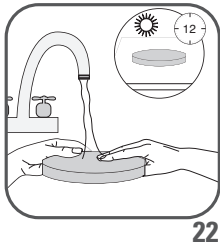
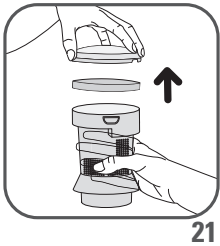
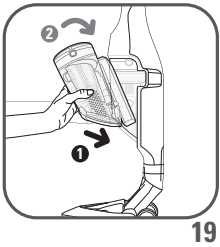
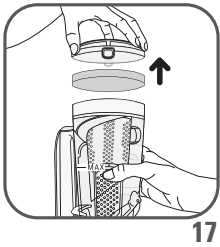
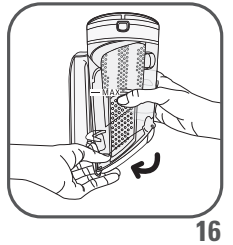
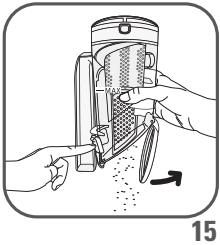
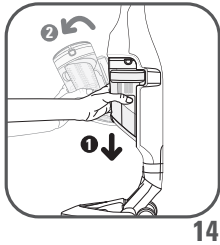
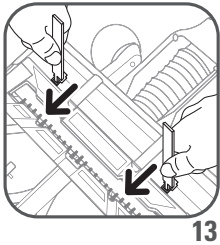
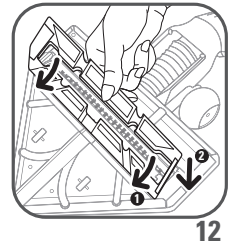
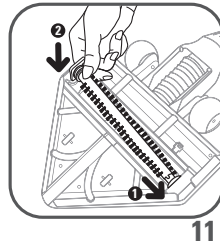
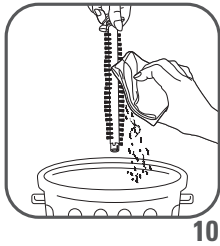
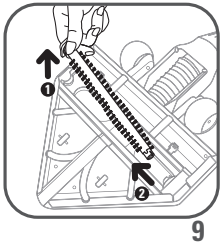
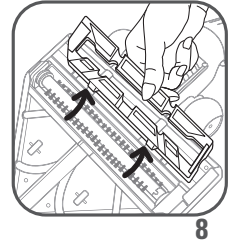
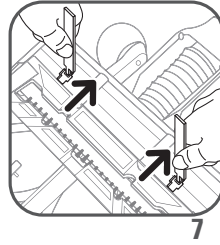
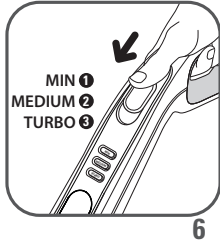
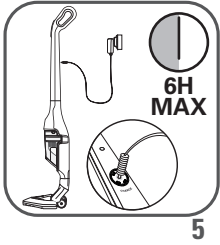
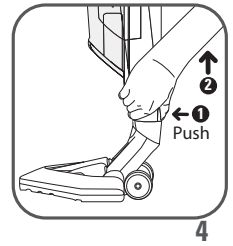
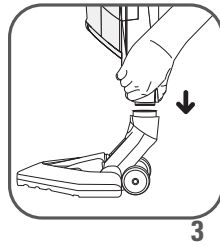
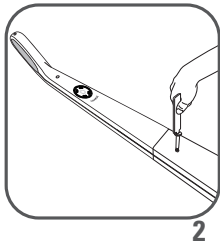
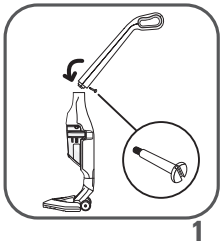

СОДЕРЖАНИЕ

	Страница
СОВЕТЫ ПО БЕЗОПАСНОСТИ	36
1. Меры предосторожности перед использованием.....	36
2. Источник электропитания	37
3. Ремонт	37
ОПИСАНИЕ	37
ПЕРЕД ПЕРВЫМ ИСПОЛЬЗОВАНИЕМ	37
1. Как собирать устройство	37
2. Зарядка аккумулятора	38
3. Включение устройства	39
4. Хранение.....	40
ЧИСТКА И ТЕХНИЧЕСКОЕ ОБСЛУЖИВАНИЕ.....	41
1. Очистка контейнера для пыли	41
2. Очистка поролонового фильтра для защиты двигателя.....	41
3. Уход и техническое обслуживание пылесоса	41
АККУМУЛЯТОРЫ	42
1. Замена аккумулятора	42
2. Утилизация устройства	42
ОХРАНА ОКРУЖАЮЩЕЙ СРЕДЫ	42
РЕМОНТ	42
ГАРАНТИЯ.....	43

СОВЕТЫ ПО БЕЗОПАСНОСТИ

Для Вашей безопасности, это устройство соответствует действующим правилам и положениям (Руководство по низкому напряжению, Электромагнитной совместимости, Природоохранительному законодательству...).

- Прибор не предназначен для использования людьми (включая детей) с ограниченными физическими, сенсорными или умственными способностями и лицами без соответствующих знаний и опыта. Использование прибора такими людьми допускается только под наблюдением лица, отвечающего за их безопасность, и при условии предоставления с его стороны четких инструкций по работе с прибором. Необходимо следить за детьми, чтобы они не играли с прибором.
- Прибор может использоваться детьми в возрасте 8 лет и старше, а также лицами без соответствующих знаний и опыта и людьми с ограниченными физическими, сенсорными или умственными способностями, если их проинструктировали о работе с прибором, и они знают о возможных рисках. Дети не должны играть с прибором. Детям разрешается осуществлять очистку и обслуживание прибора только под присмотром взрослых. Храните прибор и сетевой шнур в недоступном для детей месте.
- Не пользуйтесь прибором, если сетевой шнур поврежден. Во избежание опасности замена шнура вместе с механизмом для его сматывания должна осуществляться одним из уполномоченных сервисных центров фирмы Tefal.

RU

1. Меры предосторожности перед использованием

Внимательно прочтите инструкции и сохраните ее в безопасном месте.

- Ваш пылесос является электрическим устройством: его нужно хранить в нормальных условиях. Используйте и храните устройство в недоступном для детей месте. Ни когда не оставляйте устройство включенным и без присмотра. Не держите конец трубы пылесоса возле глаз или ушей.
- Никогда не пылесосьте влажные поверхности или жидкости, независимо от того, какой они природы; горячие вещества; ультратонкие вещества, такие как гипс, цемент или зола; крупные отходы, такие как стекло; токсические вещества, такие как растворители или растворы для удаления краски; агрессивные вещества, такие как кислоты или сильные моющие средства; топливо или воспламеняющиеся и взрывоопасные вещества на основе спирта.
- Никогда не погружайте или заряжайте устройство под водой или другой жидкостью. Никогда не распиливайте воду на пылесос или зарядное устройство.
- Не храните устройство на открытом воздухе, всегда держите его в прохладном, сухом месте.
- Не оставляйте устройство возле источника тепла (духовок, электрических обогревателей или радиаторов).
- Не храните аккумулятор при комнатной температуре выше 104° F (40°C).
- Не разбирайте пылесос, когда он включен.
- Не используйте пылесос без контейнера для пыли или поролонового фильтра для защиты мотора.

- Не используйте устройство:
 - если оно упало и есть видимые признаки повреждения или функциональные аномалии.
 - если зарядное устройство или его кабель были повреждены.
- В любом из этих случаев, не пробуйте разобрать устройство на части. Отнесите его в ближайший Сервисный Центр Tefal, потому что для ремонта необходимы специальные инструменты.
- Ремонт могут делать только специалисты, использующие оригинальные запчасти.
 - Попытка отремонтировать электрическое устройство в домашних условиях может быть опасной для пользователя.
 - Используйте только оригинальные запчасти Tefal (фильтры, аккумуляторы...), на которые распространяется гарантия.

Устройство предназначено только для использования в домашних условиях. Компания Tefal не несет ответственности за устройство в случае неправильного использования, которое противоречит данной инструкции.

2. Источник электропитания

- Убедитесь, что напряжение, указанное в табличке с паспортными данными зарядного устройства соответствует напряжению Вашего источника электропитания.
- Никогда не отключайте устройство от источника питания, потянув за электрический шнур.
- Если электрический шнур зарядного устройства поврежден, или если зарядное устройство не работает должным образом, не используйте другое зарядное устройство, кроме как модели, указанной производителем или обратитесь в ближайший авторизованный Сервисный центр.

3. Ремонт

Ремонт устройства должен проводиться только специалистом с использованием оригинальных запчастей. Попытка отремонтировать электрическое устройство в домашних условиях может быть опасной для пользователя и может привести к аннулированию гарантии.

ОПИСАНИЕ

1. Удобная ручка
2. Кнопка включить/выключить
 - 2.a Позиция выкл.
3. Световые сигналы интенсивности
 - 3.a Позиция «мин»
 - 3.b Позиция «средний» режим
 - 3.c Позиция «турбо»
4. Световые индикаторы уровня заряда аккумулятора (минимальный, средний, максимальный)
5. Шейка
6. Основной корпус
7. Стопорный винт
8. Воздуховыпускная решетка
9. Контейнер для пыли
 - 9.a Накопитель пыли (0,5 л)
 - 9.b Распределитель пыли
 - 9.c Поролоновый фильтр для защиты мотора
 - 9.d Крышка
10. Соединительная труба
11. Дельтовидная насадка пылесоса с интегрированной электрощеткой
 - 11.a Электрощетка
 - 11.b Светодиод*
 - 11.c Защелка
 - 11.d Задерживающий фильтр
12. Колеса
13. Зарядное устройство
 - 14.4В, 18,0В и 25.2В: см. RS-RH5275*
 - 14.4В, 18,0В и 25.2В: Корея: см. RS-RH5400*
 - 14.4В, 18,0В и 25.2В: Гонконг: см. RS-RH5401*
14. Аккумуляторы
 - 14.4В: см. RS-RH5272*
 - 18.0В: см. RS-RH5273*
 - 25.2В: см. RS-RH5274*
15. Инструмент

ПЕРЕД ПЕРВЫМ ИСПОЛЬЗОВАНИЕМ

1. Как собирать устройство

Распакуйте устройство и выбросьте все бирки. Сохраните гарантию и внимательно прочтите инструкцию, прежде чем впервые использовать устройство.

- Вытяните винт из шейки, чтобы гайка заняла свое место.
- Прикрепите шейку, аккуратно вставив ее в верхнюю часть основного корпуса (fig.1).
- Вставьте стопорный винт (7) в шейку и плотно закрепите его с помощью инструмента, поставляемого с прибором (fig.2).
- Зафиксируйте дельтовидную насадку пылесоса (11) закрепив ее в нижней части основного корпуса (fig.3).
- Закрепите контейнер для пыли к основному корпусу устройства (fig.19).

Пожалуйста, обратите внимание: Для того, чтобы отсоединить дельтовидную голову пылесоса, нажмите на кнопку выброса в задней части основного корпуса (fig.4) и извлеките ее.

2. Зарядка аккумулятора

ВАЖНО: Используйте только оригинальное зарядное устройство, поставляемое с пылесосом (см. раздел ОПИСАНИЕ). Не заряжайте устройство при температуре ниже 32°F (0°C) или выше 104°F (40°C). Использование универсального зарядного устройства автоматически аннулирует гарантию.

Перед первым использованием пылесоса, необходимо полностью зарядить аккумулятор (приблизительно 6 часов).

RU

Во время зарядки аккумулятора, кнопка выключения/включения должна находиться в выключенной позиции (2.а).

- Поместите пылесос возле электрической розетки.
- Включите зарядное устройство в розетку и подключите его к пылесосу, используя разъем, расположенный на задней части шейки (fig.5).
- Световые индикаторы уровня заряда (4), расположенные на передней панели основного корпуса будут мигать синим цветом в ф

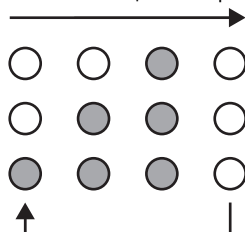

Оставьте пылесос для зарядки.

В течение всего периода зарядки, световые индикаторы заряда (4) светятся поочередно. После завершения зарядки прибором светодиодные индикаторы заряда одновременно загорятся в течение примерно 10 секунд, затем выключатся.

Время зарядки зависит от состояния разрядки аккумулятора.

В течение всего периода зарядки, другие функции устройства отключены.

После завершения зарядки отключите зарядное устройство от штепсельной розетки, и потом шнур устройства.

После отключения зарядного устройства, световые индикаторы заряда (4) показывают уровень заряда аккумулятора в течение примерно 10 секунд, затем выключаются.

Пылесос может оставаться подключенным к зарядному устройству постоянно, без всякой опасности. Имейте в виду, однако, что если Вы решите оставить зарядное устройство подключенным, оно может слегка нагреться. Это совершенно нормальное явление.

Желательно заряжать пылесос сразу же после каждого использования, чтобы его аккумулятор всегда был полностью заряжен. Таким образом, Вы получите максимальную пользу от его очистки и автономной работоспособности. В случае если Вы планируете отсутствовать в течение длительного периода времени (в отпуске, например), рекомендуется отсоединить зарядное устройство. В данном случае, функция автономной работоспособности может ослабиться за счет саморазряда.

3. Включение устройства

Отключите шнур зарядного устройства от пылесоса. Если зарядное устройство остается подключенным к розетке и устройству, оно не будет работать.

Держите пылесос за ручку и переместите кнопку включить/выключить вниз к одной из следующих трех скоростей (fig.6):

- «Минимальная»: используется для очистки чистых плотных или деликатных ковров и ковровых покрытий (3.a), а также чувствительных поверхностей.

Пожалуйста, обратите внимание: обязательно убедитесь, что колеса расположенные на задней части основного корпуса чисты.

- «Средняя»: используется для лучшей очистки пылесосом всех типов полов, а также в случае возникновения светлых загрязнений (3.b).
- «Турбо»: используется для обеспечения оптимальной производительности пылесоса на всех типах полов, а также в случае сильного загрязнения (3.c).

Время работы пылесоса* для каждой из скоростей (с полностью заряженным аккумулятором):

	Скорость 1 «Минимальная»	Скорость 2 «Средняя»	Скорость 3 «Турбо»
14.4В Литий-ионный	40 мин.	25 мин.	20 мин.
18.0В Литий-ионный	45 мин.	30 мин.	25 мин.
25.2В Литий-ионный	55 мин.	35 мин.	30 мин.

Световой индикатор заряда (4)

Световые индикаторы уровня заряда (4) загораются после нажатия на кнопку включить/выключить (d), и меняются в зависимости от уровня заряда в течение использования устройства.

Когда уровень заряда аккумулятора становится слишком низким, индикатор зарядки «минимальный» мигает.

Когда батарея полностью разряжена, устройство останавливается и световые индикаторы заряда аккумулятора (4) «минимальный» продолжают мигать в течение примерно 10 секунд. Затем необходимо зарядить прибор.

- Требуется минимальное время зарядки около 10 минут прежде, чем Вы можете использовать пылесос.

• Если пылесос не включается и мигает синий индикатор минимального заряда, то это значит, что аккумулятор разряжен. Поэтому вы должны поставить пылесос на зарядку.

Оставшийся уровень заряда		
Заряд 100%	Заряд 66%	Заряд 33%
		
		
		

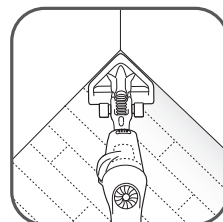
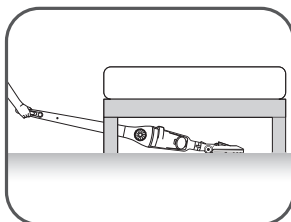
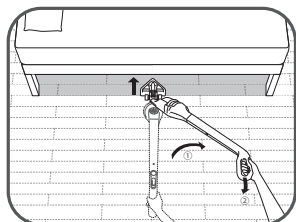

ИСПОЛЬЗОВАНИЕ ЭЛЕКТРОЩЕТКИ

Электро-щетка представляет собой вращающуюся, моторизованную щетку, которая гарантирует максимальную эффективность очистки, позволяя устройству пылесосить грязь и тщательно удалять ее. Щетинки, расположенные по всей щетке, удаляют нити, волосы и мех, которые могут находиться на поверхности ковров и ковровых изделий.

Пожалуйста, обратите внимание: если головка пылесоса слишком плотно прилегает к поверхности, которую Вы чистите, снизьте скорость к «Минимальной».

ВНИМАНИЕ: Не пылесосьте крупные фрагменты сломанных вещей, так как они могут блокировать и повредить щетку. Не используйте электро-щетку на длинношерстных коврах, на шерсти животных, или на окантовках.

СНЯТИЕ И ОЧИСТКА ЭЛЕКТРОЩЕТКИ

ВНИМАНИЕ: Всегда выключайте и отключайте устройство от питания перед хранением или очисткой.

Используя инструмент, поставляемый с прибором (15), нажмите на две защелки, расположенные по бокам дельтовидной насадки (fig.7). Поднимите задерживающий фильтр, расположенный в верхней части электро-щетке (fig.8). Вытяните электрощетку и ее боковые подшипники для того, чтобы очистить их (fig.9). Осторожно удалите все нити, волосы, шерсть и т.д. с электрощетке (fig.10). После очистки, поместите электрощетку и ее боковые подшипники на место (fig.11), а затем сверху поместите задерживающий фильтр (fig.12). Наконец, воспользуйтесь инструментом, поставленным с прибором, закройте обе защелки (fig.13).

RU

ДЛЯ ВАШЕЙ БЕЗОПАСНОСТИ

- Не прикасайтесь к вращающимся деталям, если пылесос включен или подключен к электропитанию.
- Не пользуйтесь устройством на влажных поверхностях.
- Не погружайте пылесос в воду.

НЕИСПРАВНОСТЬ ЭЛЕКТРОЩЕТКИ

Электрощетка не работает должным образом или издает странные звуки

- Вращающаяся щетка или ось заблокированы: выключите пылесос и прочистите их.
- Щетка изношена: посетите авторизованный сервисный центр, чтобы заменить щетку.
- Ремень изношен: если ремень издает звуки, то это значит, что он скользит, потому что изношен. Посетите авторизованный сервисный центр, чтобы заменить ремень.

Электрощетка останавливается, когда Вы пылесосите

- Функция термальной безопасности была активирована: выключите пылесос, переместив кнопку включить/выключить до упора на позицию Выключить (2.a) и отключите его от питания. Проверьте, нет ли какого-либо твердого предмета, блокирующего вращение щетки. Если это так, то удалите объект и очистите электрощетку (fig.10). После этого, Вы можете продолжить пылесосить.

Электро-щетка движется с трудом

Если Вы обнаружили, что Ваш пылесос с трудом перемещается вдоль поверхности, постепенно снизьте интенсивность до позиции «Минимальная» (3.a). Если проблема не устранена, отнесите пылесос в ближайший авторизованный сервисный центр Tefal.

См. список авторизованных сервисных центров Tefal или обратитесь в отдел обслуживания клиентов Tefal.

Очистка колес

Если вам необходимо очистить колеса или если внутри застрел объект, осторожно удалить их с помощью отвертки.

Очистите стержень колес и вставьте их на место, нажимая на их расположение.

4. Хранение

После использования, выключите пылесос, переместив кнопку Включить/Выключить до упора (2a). Теперь Вы можете где угодно хранить прибор с помощью вертикального парковочного положения. Чтобы поставить пылесос в парковочное положение: Поставьте шейку вертикально, чтобы заблокировать устройство. Чтобы

продолжить использование пылесоса: возьмите его за ручку и качните его назад, чтобы разблокировать и выйти из парковочного положения.

ЧИСТКА И ТЕХНИЧЕСКОЕ ОБСЛУЖИВАНИЕ

ВНИМАНИЕ: Всегда выключайте и отключайте устройство от питания перед хранением или очисткой.

1. Очистка контейнера для пыли (9)

1.а Быстрое опорожнение контейнера

Всякий раз, когда контейнер для пыли становится полным и достигнут «максимальный» уровень, опорожните это следующим образом: снимите контейнер, сдвинув его вниз (fig.14), поместите его над мусорным ящиком и нажмите на кнопку "Push", чтобы открыть задерживающий фильтр и выбросить содержимое контейнера (fig.15). Закройте фильтр (fig.16) и поместите контейнер на место в основной части пылесоса (fig.19).

1.б Процедура полной очистки

Рекомендуется регулярно чистить контейнер для сбора пыли.

- Вытяните контейнер для пыли (fig.14), потом разберите его на части (9).
- Вытяните поролоновый фильтр защиты мотора (9с).
- Погрузите накопитель пыли (9а), распределитель пыли (9б) и крышку в теплую воду (fig.20); дайте им высохнуть или вытрите их сухой тканью;
- Промойте поролоновый фильтр защиты двигателя (см. раздел 2).
- Как только детали контейнера для сбора пыли высохнут, соберите их; сделайте то же самое с дополнительным поролоновым фильтром защиты двигателя (9с), который поставляется в качестве дополнения к Вашему пылесосу.
- Закройте контейнер для сбора пыли и поставьте его на место в основной корпус пылесоса (fig.19).

2. Очистка поролонового фильтра для защиты двигателя (9с)

ВНИМАНИЕ: Никогда не используйте пылесос без поролонового фильтра для защиты двигателя.

Для того, чтобы поддерживать высокий уровень производительности пылесоса, не пылесосьте ультра-тонкие вещества, такие как гипс, цемент или зола, и проводите очистку поролонового фильтра для защиты двигателя, по крайней мере, раз в месяц. Если Вы считаете, что Ваш пылесос работает ниже нормального среднего уровня, мы рекомендуем Вам чистить поролоновый фильтр для защиты двигателя чаще.

- Снимите крышку контейнера для пыли (9d), а затем вытяните поролоновый фильтр защиты двигателя (9с) (fig.21).
- Очистите поролоновый фильтр для защиты двигателя (9с) с теплой мыльной водой. Прополощите и дайте высохнуть в течение, по крайней мере, 12 часов прежде чем помещать фильтр на место (fig.22).

ВАЖНО: Для того чтобы обеспечить оптимальную защиту двигателя, убедитесь, что поролоновый фильтр полностью высох, прежде чем ставить его на место. Дайте ему высохнуть в течение, по крайней мере, 12 часов, затем вставьте его в контейнер для сбора пыли. С Вашим пылесосом поставляется дополнительный поролоновый фильтр защиты двигателя, по этому Вы можете использовать пылесос, в то время как первый фильтр по-прежнему сушится.

ВНИМАНИЕ: Никогда не ставьте детали контейнера для сбора пыли или поролоновый фильтр для защиты двигателя в посудомоечную машину.

3. Чистка и техническое обслуживание

Протрите основной корпус прибора мягкой влажной тканью, а затем вытрите сухой тканью (fig.23)..

ВАЖНО: Не используйте моющие средства, агрессивные или абразивные чистящие средства. Прозрачный цвет контейнера для сбора пыли и/или разделительной крышки может измениться со временем; однако, это не повлияет на качество работы пылесоса.

АККУМУЛЯТОРЫ

1. Замена аккумулятора

Данное устройство содержит Литий-ионные (Li-ion) аккумуляторы, которые, по соображениям безопасности, доступны только для профессиональных инженеров. Когда батарея уже не способна удерживать заряд, блок Li-Ion аккумуляторов необходимо заменить.

Для того чтобы заменить аккумуляторы, пожалуйста, посетите ближайший авторизованный сервисный центр.

2. Утилизация устройства

Важно, чтобы Вы вытянули аккумуляторы, прежде чем выбросить устройство. Для того, чтобы это сделать, обратитесь в авторизованный сервисный центр или выполните следующие действия: отключить прибор от электрической сети, демонтируйте шейку от основного корпуса, вытянув центральный винт, а затем открутите пять (5) крепежных винтов, расположенных в задней части шейки (fig.24). Аккуратно поднимите верхнюю крышку шейки и открутите два винта электрической цепи, отсоедините блок аккумуляторов, потянув за защелку (fig.25-26-27). Не выбрасывайте блок аккумуляторов в мусорное ведро, отнесите его в ближайший авторизованный сервисный центр Tefal или место, специально отведенное для обработки такого вида отходов.

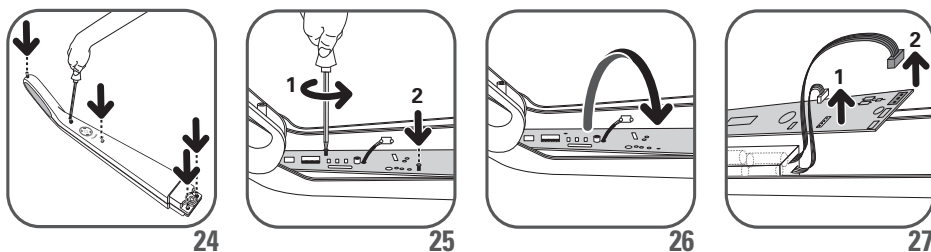

ОХРАНА ОКРУЖАЮЩЕЙ СРЕДЫ

• В соответствии с действующим положением, любое устройство, которое вышло из строя, нужно отнести в авторизованный сервисный центр, где оно будет безопасно утилизировано.

Предупреждение

Не устанавливайте блок заряжаемых аккумуляторов с не заряжаемыми аккумуляторами.

Если Вы хотите заменить батарейки, посетите авторизованный сервисный центр.

Батареи предназначены только для использования в помещении. Не погружайте их в воду. Обращайте с аккумуляторами осторожно. Не берите батарейки в рот. Не позволяйте, чтобы аккумуляторы вступали в контакт с другими металлическими предметами, такими как кольца, гвозди или шурупы. Будьте осторожны, чтобы не спровоцировать внутреннее короткое замыкание в аккумуляторах, вставляя металлические предметы через их конечности. Если короткое замыкание имеет место, температура батареи может возрасти до опасного уровня, вызывая серьезные ожоги или даже возгорание. Если аккумуляторы начинают течь, не трите глаза или слизистые оболочки. Вымойте руки и промойте глаза чистой водой. Если раздражение не проходит, обратитесь к врачу.



Давайте поможем защитить окружающую среду!

① Ваше устройство содержит множество полезных или перерабатываемых материалов.

➔ Отнесите устройство в пункт приема для утилизации.

РЕМОНТ

ВАЖНО: Если Вы заметили, что Ваш пылесос не работает должным образом, перед любой проверкой, выключите его, поставив кнопку Включить/Выключить в положение Выключить.

Ремонт могут делать только специалисты, использующие оригинальные запчасти. Попытка отремонтировать электрическое устройство в домашних условиях может быть опасной для пользователя.

Если пылесос не включается

Убедитесь, что зарядное устройство полностью отсоединено от пылесоса. Если отключено, значит, аккумулятор разряжен. Зарядите аккумулятор.

Если три световые индикаторы заряда начинают одновременно очень быстро мигать синим цветом, когда Вы подключили зарядное устройство до пылесоса, это значит, что Вы используете неправильное зарядное устройство, или устройство, которое Вы используете неисправное.

Если пылесос не пылесосит

- Электрощетка засорилась: прочистите ее.
- Распределитель забит: вытяните контейнер для сбора пыли и очистите распределитель.

Если пылесос работает плохо, выдает свист или шум

- Трубки или шланги частично засорены: прочистите их.
- Накопитель пыли заполнен: опорожните и очистите его.
- Контейнер для сбора пыли плохо установлен: поместите его правильно.
- Дельтовидная насадка пылесоса загрязнена: демонтируйте электрощетку и очистите ее.
- Поролоновый фильтр защиты двигателя загрязнился: очистите его.

Если распределитель загрязнился

- Распределитель иногда накапливает пыль. Убедитесь, что ничто не блокирует канал между распределителем и контейнером для сбора пыли.
- Заблокировано открытие контейнера для пыли: вытяните контейнер, опорожните и очистите его.

Головка пылесоса движется с трудом

Убавьте интенсивность пылесоса с помощью соответствующей кнопки.

Если проблема не будет устранена, отнесите пылесос Tefal в ближайший авторизованный сервисный центр. См. список авторизованных сервисных центров Tefal или обратитесь в отдел обслуживания клиентов Tefal.

Если устройство перегревается

В приборе срабатывает защитная функция: если он заряжается, то зарядка прекращается, если он работает, то останавливается двигатель и 3 световых индикатора заряда аккумулятора одновременно и быстро мигают.

В случае неисправности:

- Остановите прибор, если он работает (кнопка выключить)
- Или прекратите зарядку, если устройство заряжается (отключите зарядное устройство)
- И дайте ему остыть в течение не менее 1 часа.

ГАРАНТИЯ

Устройство предназначено только для использования в домашних условиях. Компания Tefal не несет ответственности за устройство в случае неправильного использования, которое противоречит данной инструкции.

Прочтите инструкцию перед первым использованием пылесоса: использование устройства в любых других целях, кроме как указанных здесь, освобождает компанию Tefal от какой-либо ответственности.

Safety instructions

KO

JP

Правила техники безопасности

Інструкції з техніки безпеки

安全規程

CN

AR

FA

EN

KO

JP

RU

UK

HK

CN

AR

FA

掃除機を充電していると、青い光が早く点滅する。	A Cアダプタが合っていない、又は故障している。	お客様相談センターに相談した上で、A Cアダプタを交換する。
A Cアダプタが発熱する。		これは通常起こる現象であり、掃除機がA Cアダプタに繋がっていても危害を与える可能性のない状態です。
A Cアダプタにしっかりと繋がっているのに、充電されない。	A Cアダプタと本体がしっかりと繋がっていない、又は故障している可能性がある。	A Cアダプタがしっかりと繋がっている事を確認する、又はお客様相談センターに連絡し、A Cアダプタを交換する。
掃除機を使用時に突然停止し、青い光が早く点滅する。 flash very quickly.	熱暴走している可能性。	掃除機を止め、1時間以上冷却時間を与える。

このマニュアルは捨てないで保管してください

ПРАВИЛА ТЕХНИКИ БЕЗОПАСНОСТИ

В целях вашей безопасности данный прибор соответствует действующим нормам и стандартам (директива о низковольтном оборудовании; директива об электромагнитной совместимости; нормативные документы по защите окружающей среды).

- Данный прибор предназначен исключительно для домашнего использования. Внимательно прочтите данные правила техники безопасности. Производитель не несет ответственности за повреждения в случае неправильного или неразумного применения прибора.
- Прибор не предназначен для использования лицами (в том числе детьми) с ограниченными физическими, сенсорными или умственными способностями, а также лицами без достаточного опыта и знаний. Эти люди могут пользоваться прибором только под наблюдением лиц, отвечающих за их безопасность, или после получения от них предварительных инструкций по его эксплуатации. Следите за тем, чтобы дети не играли с электроприбором.
- Прибором могут пользоваться дети от 8 лет, лица с ограниченными физическими, сенсорными или умственными возможностями, а также лица с недостаточным опытом и знаниями, получив предварительные инструкции относительно безопасного использования прибора и возможных рисков. Детям запрещается играть с прибором. Дети не должны заниматься чисткой и техническим обслуживанием прибора без наблюдения взрослых. Храните прибор и съемное зарядное

устройство (зарядку) в месте, недоступном для детей младше 8 лет.

- Ваш пылесос является электрическим прибором: его нужно хранить в нормальных условиях. Не подносите включенный пылесос к глазам или ушам.
- Не используйте прибор, если он упал и есть видимые признаки повреждения или функциональные аномалии. В этом случае не пытайтесь разобрать прибор. Отнесите его в ближайший Сервисный Центр, поскольку для ремонта необходимы специальные инструменты во избежание возможной опасности.
- Ремонт прибора могут выполнять только специалисты с использованием оригинальных запчастей: попытка отремонтировать прибор самостоятельно может быть опасной для пользователя. Используйте только оригинальные запчасти (фильтры, аккумулятор), на которые распространяется гарантия.
- Для зарядки аккумулятора используйте только предоставленное с прибором съемное зарядное устройство (зарядку).
- Если съемное зарядное устройство (зарядка) повреждено или не работает, свяжитесь с Центром обслуживания клиентов обслуживания клиентов или обратитесь в ближайший сервисный центр (в случае использования универсального съемного зарядного устройства (зарядки) гарантия на прибор аннулируется).
- Никогда не тяните за сетевой шнур, чтобы отключить съемное зарядное устройство (зарядку).
- Всегда выключайте прибор перед обслуживанием или очисткой.
- Не прикасайтесь к вращающимся деталям, если пылесос включен или подключен к электропитанию.
- Никогда не пылесосьте влажные поверхности или жидкости, независимо от их природы; горячие вещества; ультратонкие вещества (гипс, цемент или зола); крупные отходы (стекло); токсические вещества (растворители или растворы для удаления краски); агрессивные вещества (кислоты или сильные моющие средства); воспламеняющиеся и взрывоопасные вещества (на основе бензина или спирта).
- Никогда не погружайте прибор в воду, не распыляйте воду на прибор и не храните прибор на открытом воздухе.
- Инструкции по чистке и обслуживанию прибора даны в руководстве по эксплуатации.

ПЕРЕД ПЕРВЫМ ИСПОЛЬЗОВАНИЕМ

- Убедитесь, что напряжение, указанное в табличке с паспортными данными зарядного устройства пы-

лесоса, соответствует напряжению вашего источника электропитания. Любая ошибка при подключении к электросети может вызвать необратимые повреждения прибора и аннулировать гарантию.

- Желательно заряжать пылесос сразу же после каждого использования, чтобы его аккумулятор всегда был полностью заряжен. Таким образом, вы получите максимальную пользу от его очистки и автономной работоспособности.
 - В случае если вы планируете отсутствовать в течение длительного периода времени (например, во время отпуска), рекомендуется отсоединить зарядное устройство. В данном случае функция автономной работоспособности может ослабнуть за счет саморазряда.
 - Не пылесосьте крупные отходы, которые могут заблокировать и повредить щетку. Не используйте электрощетку на коврах с длинным ворсом, на шерсти животных или на окантовках.
 - Скорость «Минимальная» для чистки толстых или тонких ковров и ковровых покрытий, а также хрупких поверхностей. Примечание: регулярно проверяйте, чтобы колеса, расположенные на задней части основного корпуса, были чистыми.
 - Скорость «Максимальная» для лучшего удаления пыли со всех типов полов в случае сильного загрязнения.
- Примечание: если головка пылесоса слишком плотно прилегает к поверхности, которую вы чистите, снизьте скорость до «Минимальной».
- не пользуйтесь пылесосом без фильтра защиты мотора.
 - Не мойте детали контейнера для сбора пыли или фильтр защиты мотора в посудомоечной машине.

ПРАВИЛА ТЕХНИКИ БЕЗОПАСНОСТИ ПРИ ИСПОЛЬЗОВАНИИ АККУМУЛЯТОРА

- Данный прибор содержит аккумуляторы (Nickel Metal Hydrure или Lithium-Ion), которые, по соображениям безопасности, доступны только профессиональным специалистам по ремонту. Когда батарея больше не способна удерживать заряд, блок аккумуляторов (Nickel Metal Hydrure или Lithium-Ion) необходимо заменить. Для замены аккумуляторов обратитесь в ближайший авторизованный сервисный центр.
- Аккумуляторы требуют бережного обращения. Не кладите аккумуляторы в рот. Не допускайте короткого замыкания аккумуляторов, которое может вызвать контакт между металлическими предметами и концевыми частями аккумуляторов. В случае короткого замыкания температура аккумуляторов может повыситься до опасного уровня и вызвать серьезные ожоги или пожар. Если аккумуляторы протекают, не трите глаза или слизистые. Вымойте руки и промойте глаза чистой водой. Если чувство дискомфорта сохраняется, обратитесь к врачу.

ОХРАНА ОКРУЖАЮЩЕЙ СРЕДЫ

В соответствии с действующим законодательством любой прибор, вышедший из строя, нужно отнести в авторизованный сервисный центр, где он будет безопасно утилизирован. Окружающая среда: Директива 2002/95/CE

Поможем защитить окружающую среду!



- ① Ваш прибор содержит большое количество материалов, пригодных для многократного использования или переработки.
- ➔ Отнесите его на переработку в пункт приема бытовых отходов.

ПРОБЛЕМА	ВОЗМОЖНЫЕ ПРИЧИНЫ	РЕШЕНИЯ
Прибор выключился, световой индикатор мигал в течение примерно 10 секунд.	Прибор разрядился.	Зарядите прибор. Перед повторным использованием пылесоса необходимо подождать около 10 минут.
Электрощетка работает хуже или производит необычный шум.	Вращающаяся или гибкая щетка засорилась.	Выключите пылесос и почистите щетки.
	Щетка износилась.	Обратитесь в авторизованный сервисный центр для замены щетки.
	Ремень изношен.	Обратитесь в авторизованный сервисный центр для замены ремня.
Электрощетка останавливается, когда вы пылесосите.	Сработала функция термальной защиты.	Выключите прибор. Проверьте, нет ли какого-либо предмета, блокирующего вращение щетки. Если это так, то удалите предмет и очистите электрощетку, после чего можете продолжить пылесосить.
Пылесос хуже работает, производит свист или шум.	Соединительная труба или шланг частично засорен.	Прочистите их.
	Контейнер для сбора пыли заполнен.	Опорожните и очистите его.
	Контейнер для сбора пыли плохо установлен.	установите его правильно.
	Дельтовидная насадка пылесоса загрязнена.	Снимите электрощетку и очистите ее.
	Поролоновый фильтр защиты мотора загрязнился.	Очистите его.
При начале зарядки пылесоса синий(е) световой(ые) индикатор(ы) одновременно и быстро мигает (мигают).	Зарядка не подходит или неисправна.	Обратитесь в авторизованный сервисный центр для замены зарядки.
Зарядка нагревается.		Это нормальное явление. Пылесос можно постоянно оставлять на зарядке без какого-либо риска.
Зарядка подключена к электросети, но пылесос не заряжается.	Зарядка плохо подключена к пылесосу или неисправна.	Проверьте подключение зарядки к пылесосу или обратитесь в авторизованный сервисный центр для замены зарядки.
Прибор выключается во время работы, синий(е) световой(ые) индикатор(ы) одновременно и быстро мигает (мигают).	Возможно, прибор перегрелся.	Выключите прибор и дайте ему остынуть не менее 1 часа.

Сохраните данную инструкцию по эксплуатации.