

Инструкция по эксплуатации

Беспроводной SIP-телефон

Модель № **KX-TGP600**

Беспроводная SIP-трубка

Модель № **KX-TPA60**

Беспроводной стационарный SIP-телефон

Модель № **KX-TPA65**

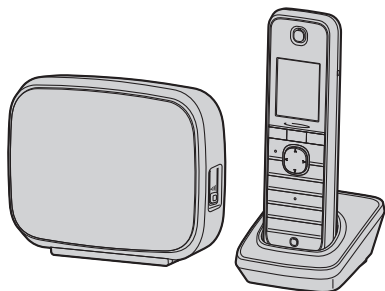

KX-TGP600

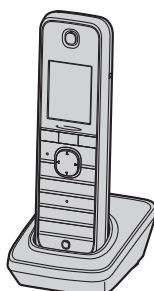

KX-TPA60



KX-TPA65

Благодарим за покупку этого изделия Panasonic.

Внимательно прочтите это Руководство перед использованием изделия и сохраните его для будущего использования.

Используйте только аккумуляторы из комплекта поставки и зарядите их в течение примерно 6 часов перед первым использованием телефонной трубки. Для получения подробной информации см. раздел “Зарядка батарей”, Стр. 79 настоящего руководства.

Замечание

- В этом Руководстве во всех номерах моделей по возможности опускается суффикс.
- Иллюстрации, такие как некоторые клавиши, могут отличаться от внешнего вида самого изделия.
- Некоторые изделия и функции, описанные в этом документе, могут быть недоступны в отдельных странах или регионах. Обратитесь к поставщику услуг телефонной сети/обслуживающей организации.
- Состав и характеристики этого программного обеспечения могут быть изменены без предварительного уведомления.
- Изделия KX-TPA60 и KX-TPA65 соответствуют стандарту CAT-iq (улучшенная технология беспроводной связи: интернет и качество) 2.0.

Введение

Содержание

В этом руководстве содержится информация по настройке и эксплуатации КХ-TGP600, КХ-ТРА60 и КХ-ТРА65.

Справочная документация

● Краткое руководство

Содержит основную информацию по установке и правилам безопасности для предотвращения несчастных случаев и/или порчи имущества.

● Инструкция администратора

Содержит подробную информацию о настройке устройства и управлении им.

Данное руководство содержит информацию только о КХ-TGP600.

Руководства и дополнительная информация выложены на веб-сайте Panasonic по адресу:

<http://panasonic.net/pcc/support/sipphone>

Информация на будущее

Запишите информацию на бланке ниже для будущего использования.

Замечание

● Серийный номер изделия указан на ярлыке, который размещен в следующем месте:

- Базовый блок (КХ-TGP600): на обратной стороне устройства
- Трубка (КХ-ТРА60): внутри батарейного отсека на обратной стороне трубки
- Зарядное устройство (КХ-ТРА60): снизу зарядного устройства
- Настольный телефон (КХ-ТРА65): снизу телефона

Серийные номера этих изделий следует записать в отведенном для этого месте и сохранить эту запись в качестве свидетельства покупки для опознания изделия в случае его хищения.

НОМЕР МОДЕЛИ _____

СЕРИЙНЫЙ НОМЕР _____

ДАТА ПОКУПКИ _____

ТОРГОВЫЙ ПРЕДСТАВИТЕЛЬ _____

АДРЕС ТОРГОВОГО
ПРЕДСТАВИТЕЛЯ _____

ТЕЛЕФОН ТОРГОВОГО
ПРЕДСТАВИТЕЛЯ _____

Важная информация	
Важная информация	4
Обеспечение оптимальной производительности	5
Информация о батареях (только KX-TPA60)	6
Перед началом эксплуатации телефонов	
Перед началом эксплуатации телефонов	8
Информация о принадлежностях	10
Расположение элементов управления	12
Дисплей и пиктограммы	24
Регулировка громкости	35
Журнал входящих/исходящих вызовов	36
Режим параллельного подключения (только для KX-TPA65)	37
Установка пароля	38
Блокировка кнопок	38
Выбор языка индикации	39
Ввод символов	39
Питание Вкл/Выкл (только для модели KX-TPA60)	41
Режим энергосбережения	41
Основные операции	41
Выполнение вызовов	
Выполнение вызовов	42
Варианты вызовов	42
Упрощенный набор номера	43
Выполнение многоадресного голосового вызова-оповещения	46
Приём вызовов	
Приём вызовов	48
Ответ на вызовы	48
Режим громкой связи	49
Прием внутреннего вызова	50
Режим Без звука	50
ПОНИЖЕНИЕ ШУМА (только KX-TPA60)	50
Во время разговора	
Во время разговора	52
Перед уходом со своего рабочего места	
Переадресация вызовов/режим "Не беспокоить" (DND)	57
Прослушивание голосовой почты (только при подключении к модели KX-TGP600)	57
Использование телефонной книги	
Использование телефонной книги	59
Работа с Телефонной книгой трубки	60
Использование телефонной книги базового блока (только при подключении к базовому блоку, отличному от модели KX-TGP600)	66
Использование удаленной телефонной книги (только при подключении к модели KX-TGP600)	68
Самостоятельная настройка телефона	
Самостоятельная настройка телефона	69
Установка и настройка	
Установка и настройка	76
Подключения	78
Обновление программы	82
Регистрация/отмена регистрации трубки/ настольного телефона на KX-TGP600	82
Приложение	
Приложение	85

Важная информация

Защита данных

- Данный телефон осуществляет связь посредством цифровых сигналов, которые сложно перехватить. Тем не менее, не исключена возможность того, что эти сигналы будут перехвачены третьими лицами.
- Во избежание несанкционированного доступа к данному устройству:
 - Храните пароль (например, PIN для регистрации) в секрете.
 - Измените пароль по умолчанию.
 - Установите нетривиальный пароль, который нелегко угадать.
 - Регулярно меняйте пароль.
- Данное изделие может хранить вашу личную/персональную информацию. Чтобы сохранить её секретность/конфиденциальность, мы рекомендуем стереть информацию, например, телефонную книгу или журнал вызовов, из памяти, прежде чем утилизировать, передать или вернуть изделие, или отдать его в ремонт.
- Установите пароль при регистрации трубки/настольного телефона на базовом блоке.
- Рекомендуется блокировать телефонную книгу и журнал вызовов, чтобы исключить утечку информации при переноске или утере трубки.

Информация для пользователей по сбору и утилизации оборудования и использованных батарей

Информация для пользователей по сбору и утилизации оборудования и использованных батарей



Если на изделиях, упаковке и/или сопроводительных документах указаны такие символы, это означает, что используемые электрические и электронные изделия и батареи запрещается выбрасывать вместе с бытовыми отходами.

Для обеспечения соответствующей обработки, утилизации и переработки эти изделия и использованные батареи необходимо доставить в специальные центры сбора в соответствии с национальным законодательством и Директивами 2002/96/ЕС и 2006/66/ЕС.

Надлежащая утилизация изделий и батарей позволяет сэкономить ценные ресурсы и предотвратить любые потенциальные отрицательные эффекты на здоровье людей и окружающую среду, что может произойти при некорректной утилизации.

Для получения дополнительной информации о сборе и переработке изделий и батарей обратитесь в местные органы власти, службу утилизации отходов или пункт продажи этих изделий.

При некорректной утилизации этого изделия в соответствии с национальным законодательством может быть наложен штраф.

Для бизнес-пользователей в Европейском союзе

Если Вы собираетесь выбросить электрическое и электронное оборудование, за подробными сведениями обратитесь к своему дилеру.



Информация по обращению с отходами для стран, не входящих в Европейский союз

Действие этих символов распространяется только на Европейский союз. Если Вы собираетесь выбросить эти изделия, узнайте в местных органах власти или у дилера, как следует поступать с отходами такого типа.



Cd

Обратите внимание на символ батареи (два символа снизу):

Этот символ может использоваться в сочетании с символом химической опасности. В этом случае он соответствует требованию, установленному Директивой по соответствующему химическому компоненту.

Обеспечение оптимальной производительности

Радиус действия

- Радиус действия зависит от особенностей офисного ландшафта, погоды и условий эксплуатации, так как сигналы между базовым блоком и трубкой/настольным телефоном передаются посредством радиоволн.
- Как правило, радиус действия на открытом воздухе больше, чем в помещении. При наличии препятствий, например, стен, во время разговора по телефону может появляться шум. Сильнее всего уменьшают радиус действия высокие металлические полки и железобетонные стены.
- Трубка/настольный телефон может не работать на слишком большом расстоянии от базового блока в зависимости от конструкции здания.
- Мы настоятельно рекомендуем вам держать трубку за нижнюю часть. В этом случае качество вызова будет выше, так как антенна находится в верхней части трубки (только для модели KX-TPA60).

Шум

Иногда может возникать шум или помехи, вызванные электромагнитным излучением от таких объектов, как холодильники, микроволновые печи, факсы, телевизоры, радиоприемники и персональные компьютеры. Если такой шум возникает во время разговора по телефону, держите трубку/настольный телефон подальше от таких электрических устройств.

Среда

- Изделие должно находиться на достаточном расстоянии от нагревательных электроприборов и устройств, создающих электрические шумы, например, люминесцентных ламп и двигателей. Эти источники шума могут ухудшать качество работы изделия.
- Не помещайте изделие в помещения с температурой ниже 0 °C (32 °F) или выше 40 °C (104 °F).
- Во избежание повреждения заряжайте аккумулятор только при температуре от 5 °C (41 °F) до 40 °C (104 °F).
- Предусмотрите зазор 10 см (см) (3–15/16 дюйма) вокруг изделия для надлежащей вентиляции.
- Избегайте мест со значительным задымлением запыленностью, влажностью, механической вибрацией, ударными нагрузками и прямым солнечным излучением.
- Данное изделие предназначено для установки и эксплуатации в условиях контролируемой температуры и относительной влажности.

Стандартный уход

- Отсоедините вилку сетевого адаптера от розетки переменного тока и отключите кабель Ethernet перед чисткой.
- Протрите изделие мягкой тканью.
- При очистке изделия не применяйте абразивные порошки и химические средства, например, бензин или растворители.
- Не пользуйтесь ни жидкими, ни аэрозольными очистителями.
- Регулярно протирайте контакты зарядного устройства.

Размещение

- На кладите тяжелые предметы на поверхность изделия.
- Позаботьтесь о том, чтобы на изделие не падали предметы и не проливались жидкости.
- Поставьте зарядное устройство на плоскую поверхность.
- Расположите KX-TPA65 в месте, где индикатор уровня сигнала будет отображать средний ("📶") или сильный ("📶") сигнал.

Информация о батареях (только КХ-ТРА60)

После полной зарядки батарей (при 25 °C [77 °F]):

При эксплуатации системы	Время работы
При разговоре (подсветка выкл ^{*1} , режим "Узкополосный диапазон")	До 11 часов
При разговоре (подсветка вкл ^{*2} , режим "Широкополосный диапазон")	До 8 часов
Пассивное использование (ожидание)	До 200 часов

*1 Когда настройка "РЕЖИМ РАЗГОВОРА" параметра "ПОДСВЕТКА" установлено в значение "ВЫКЛ.". Подробную информацию см. в разделе "ОПЦИИ ДИСПЛЕЯ", Стр. 90.

*2 Когда настройка "РЕЖИМ РАЗГОВОРА" параметра "ПОДСВЕТКА" установлено в значение "ВКЛ.". Подробную информацию см. в разделе "ОПЦИИ ДИСПЛЕЯ", Стр. 90.

- Время работы может оказаться короче указанного выше в зависимости от условий использования и температуры окружающего воздуха.
- Аккумуляторы медленно разряжаются, даже когда телефонная трубка выключена.
- Во время подзарядки трубка может принимать вызовы.
- Потребление энергии возрастает при использовании трубки вне зоны покрытия (если мигает пиктограмма , выключите трубку).
- **Один раз в месяц необходимо чистить телефонную трубку и контакты зарядного устройства мягкой сухой тканью. Устройство следует чистить чаще, если оно испачкалось, запылилось, а также в условиях высокой влажности.** В противном случае аккумуляторы не смогут заряжаться правильно.

Предупреждение о разряде батарей

Подзарядка батарей требуется в следующих ситуациях:

- Индикатор уровня заряда показывает разряд (""), и раздаётся звуковой сигнал*¹.
- Отображается сообщение "ЗАРЯДИТЕ БАТАРЕЮ". В этой ситуации использование трубки невозможно.

*¹ Если предупреждение о низком заряде аккумулятора отображается во время разговора, через 1 минуту разговор будет прерван, а еще через 1 трубка выключится.

Замена батарей

Если индикатор уровня заряда аккумулятора отображается пустым ("") после использования телефона в течение короткого времени, даже когда аккумуляторы были полностью заряжены, аккумуляторы необходимо заменить.

Перед заменой аккумуляторов убедитесь, что отображается предупреждение о низком уровне заряда аккумулятора, затем отключите питание для предотвращения потери памяти. Замените аккумуляторы и зарядите новые аккумуляторы в течение примерно 6 часов.

Если аккумуляторы заменяются перед появлением предупреждения о низком уровне заряда аккумулятора, значок заряда аккумулятора может отображать неправильное показание. В этом случае используйте телефонную трубку как обычно с установленными новыми аккумуляторами.

После появления предупреждения о низком заряде заряжайте батареи в течение около 6 часов. После этого пиктограмма заряда батарей покажет верное значение. См. установку аккумуляторов в разделе "Установка батарей", Стр. 79.

- Используйте только батареи AAA Ni-MH 1,2 В (V), 630 мАч (mAh). (За дополнительной информацией обратитесь к поставщику вашей телефонной системы/обслуживающей организации).
- В случае неправильной замены батарей существует опасность взрыва.



(Только для США и Канады)
Источником электропитания приобретенного вами изделия являются никель-металл-гидридные батареи, которые подлежат утилизации. Позвоните по номеру 1-800-8-BATTERY для получения подробных сведений по утилизации батарей.

Важное замечание относительно правильного использования и подзарядки Ni-MH батарей

В силу своей конструкции батареи подвержены определённому износу. Срок службы батарей зависит также от правильного технического обслуживания. Наиболее важными факторами являются зарядка и разрядка. Чтобы максимально продлить срок службы батарей, запомните следующее.

Ni-MH аккумуляторы обладают некоторой памятью, так называемым "эффектом памяти". Если полностью заряженные аккумуляторы используются в телефонной трубке только несколько раз в течение 15 минут и затем перезаряжаются, емкость аккумуляторов уменьшится до 15 минут из-за эффекта памяти. Поэтому аккумуляторы следует полностью разрядить, т. е. использовать их в телефонной трубке до тех пор, пока индикатор уровня заряда аккумулятора не отобразится пустым ("■"). А затем перезарядить их, как описано в руководстве. После появления эффекта памяти можно достичь почти полной емкости Ni-MH аккумуляторов, несколько раз зарядив и разрядив их.

Ni-MH батареи могут также саморазряжаться. Такая саморазрядка зависит от окружающей температуры. При температуре ниже 0 °C (32 °F) саморазряд будет минимальным. Высокая влажность и высокая температура способствуют саморазрядке. Длительное хранение также ведёт к саморазрядке.

ПРЕДОСТЕРЕЖЕНИЕ

ОПАСНОСТЬ ВЗРЫВА ПРИ ЗАМЕНЕ АККУМУЛЯТОРОВ НА АККУМУЛЯТОРЫ НЕПРАВИЛЬНОГО ТИПА. АККУМУЛЯТОРЫ СЛЕДУЕТ ВЫБРАСЫВАТЬ В СООТВЕТСТВИИ С ИНСТРУКЦИЯМИ.

Перед началом эксплуатации телефонов

Общие сведения о системе

<При использовании в качестве базового блока модели **KX-TGP600**>

Модель KX-TGP600 – это беспроводной SIP-телефон, состоящий из базового блока, беспроводной трубки и беспроводного настольного телефона; устройство обладает следующими функциями. Трубка аналогична трубке модели KX-TPA60, настольный телефон аналогичен настольному телефону модели KX-TPA65.

- Возможность подключения к беспроводным трубкам/настольным телефонам [серии KX-TPA60, KX-TPA65, KX-UDT*¹ за исключением KX-UDT111].
Всего до 8 телефонов.
- До 8 вызовов одновременно (Узкополосный режим) или до 4 вызовов одновременно (Широкополосный режим).
- Высококачественный звук с функцией шумоподавления и технологией исправления ошибок.
- Возможность увеличения диапазона сигнала базового блока с помощью KX-A406.

*1 Для серии KX-UDT необходим программный файл версии 06.000 или более поздней

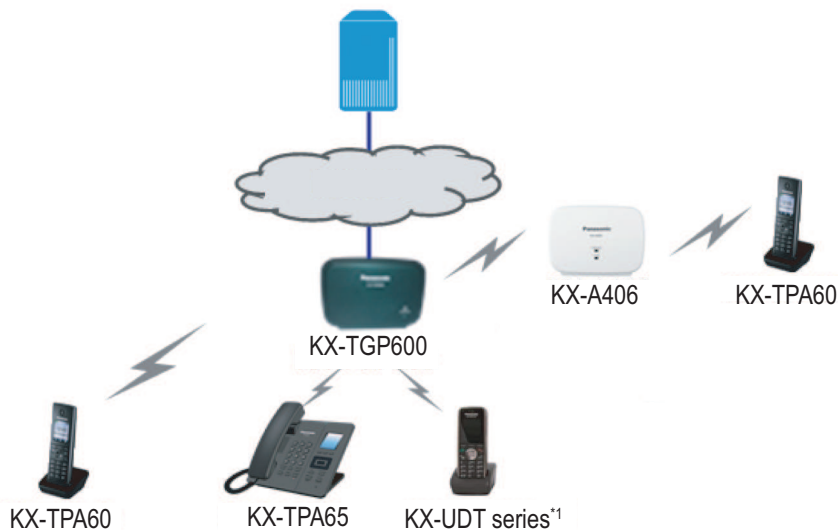

: Интернет

<При использовании в качестве базового блока моделей, отличных от модели KX-TGP600>

Модели KX-TPA60 и KX-TPA65 поддерживают стандарт CAT-iq (улучшенная технология беспроводной связи: интернет и качество) 2.0, их можно подключить и использовать с любым базовым блоком, также поддерживающим данный стандарт. В данном руководстве описывается подключение базовых блоков, отличных от модели KX-TGP600, однако доступность ряда функций и характеристики отдельных настроек и операций отличаются в зависимости от используемой модели.

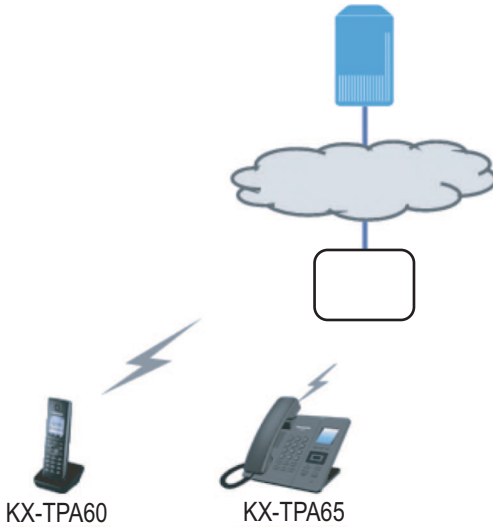







 : Интернет

 : Базовый блок, отличный от модели KX-TGP600

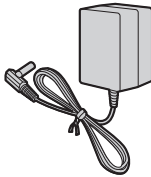
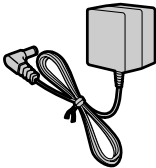
Информация о принадлежностях

Комплект поставки

KX-TGP600

Сетевой адаптер для базового блока: 1														
	<table border="1"> <thead> <tr> <th>Модель №</th> <th>Деталь №</th> </tr> </thead> <tbody> <tr> <td>KX-TGP600/KX-TGP600C/ KX-TGP600LA</td> <td>PQLV219</td> </tr> <tr> <td>KX-TGP600AL</td> <td>PQLV219AL</td> </tr> <tr> <td>KX-TGP600CE/KX-TGP600RU</td> <td>PQLV219CE</td> </tr> <tr> <td>KX-TGP600LC</td> <td>PQLV219BX</td> </tr> <tr> <td>KX-TGP600UK</td> <td>PQLV219E</td> </tr> </tbody> </table>	Модель №	Деталь №	KX-TGP600/KX-TGP600C/ KX-TGP600LA	PQLV219	KX-TGP600AL	PQLV219AL	KX-TGP600CE/KX-TGP600RU	PQLV219CE	KX-TGP600LC	PQLV219BX	KX-TGP600UK	PQLV219E	
	Модель №	Деталь №												
	KX-TGP600/KX-TGP600C/ KX-TGP600LA	PQLV219												
	KX-TGP600AL	PQLV219AL												
	KX-TGP600CE/KX-TGP600RU	PQLV219CE												
	KX-TGP600LC	PQLV219BX												
KX-TGP600UK	PQLV219E													
Выход постоянного тока: 6,5 В (V)														
Сетевой адаптер для зарядного устройства: 1*1														
	<table border="1"> <thead> <tr> <th>Модель №</th> <th>Деталь №</th> </tr> </thead> <tbody> <tr> <td>KX-TPA60/KX-TPA60C/ KX-TPA60LA</td> <td>PNLV226</td> </tr> <tr> <td>KX-TPA60AL</td> <td>PNLV226AL</td> </tr> <tr> <td>KX-TPA60CE/KX-TPA60RU</td> <td>PNLV226CE</td> </tr> <tr> <td>KX-TPA60LC</td> <td>PNLV226BX</td> </tr> <tr> <td>KX-TPA60UK</td> <td>PNLV226E</td> </tr> </tbody> </table>	Модель №	Деталь №	KX-TPA60/KX-TPA60C/ KX-TPA60LA	PNLV226	KX-TPA60AL	PNLV226AL	KX-TPA60CE/KX-TPA60RU	PNLV226CE	KX-TPA60LC	PNLV226BX	KX-TPA60UK	PNLV226E	
	Модель №	Деталь №												
	KX-TPA60/KX-TPA60C/ KX-TPA60LA	PNLV226												
	KX-TPA60AL	PNLV226AL												
	KX-TPA60CE/KX-TPA60RU	PNLV226CE												
	KX-TPA60LC	PNLV226BX												
KX-TPA60UK	PNLV226E													
Выход постоянного тока: 5,5 В (V)														
Зарядное устройство: 1	Батареи*2: 2	Клипса для ремня: 1												
														
Кабель Ethernet: 1	Винты: 2 Шайбы: 2													
														

*1 Сетевой адаптер поставляется подключенным к зарядному устройству.

*2 Перезаряжаемые Ni-MH аккумуляторы AAA 1,2 В (V), 630 мАч (mAh)

КХ-ТРА60

Сетевой адаптер для зарядного устройства: 1

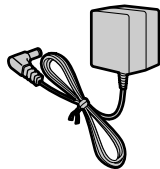

Модель №	Деталь №
КХ-ТРА60/КХ-ТРА60С/ КХ-ТРА60ЛА	PNLV226
КХ-ТРА60АL	PNLV226AL
КХ-ТРА60СЕ/КХ-ТРА60RУ	PNLV226СЕ
КХ-ТРА60LС	PNLV226ВХ
КХ-ТРА60UК	PNLV226Е

Выход постоянного тока: 5,5 В (V)

Зарядное устройство: 1



Батареи*1: 2



Клипса для ремня: 1



*1 Перезаряжаемые Ni-MH аккумуляторы AAA 1,2 В (V), 630 мАч (mAh)

КХ-ТРА65

Сетевой адаптер для настольного телефона: 1

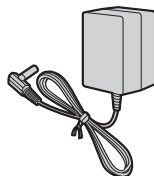

Модель №	Деталь №
КХ-ТРА65/КХ-ТРА65С/ КХ-ТРА65ЛА	PQLV219
КХ-ТРА65АL	PQLV219AL
КХ-ТРА65СЕ/КХ-ТРА65RУ	PQLV219СЕ
КХ-ТРА65LС	PQLV219ВХ
КХ-ТРА65UК	PQLV219Е

Выход постоянного тока: 6,5 В (V)

Шнур для трубки: 1



Трубка: 1

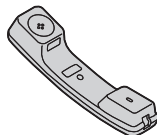

Подставка: 1

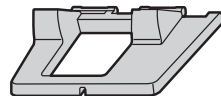

Замечание

Только для пользователей в США

Чтобы заказать аксессуары, звоните по бесплатной телефонной линии **1-800-332-5368**.

Вспомогательные дополнительные детали

КХ-ТРА65

Комплект для настенного монтажа

КХ-А440

Расположение элементов управления

Базовый блок (КХ-TGP600)

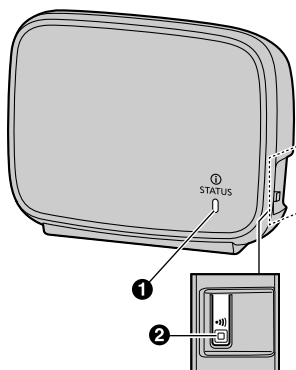

1 Индикатор состояния

Состояние		Значение
Цвет	Шаблон визуальной индикации	
Зелёный	Вкл	<ul style="list-style-type: none"> Базовый блок подключен к сети Интернет. Процесс запуска завершен, и теперь вы можете выполнять и принимать вызовы через Интернет.
	Медленно мигает	<ul style="list-style-type: none"> Базовый блок используется для вызова. Базовый блок загружает данные. Не отключайте кабель Ethernet или сетевой адаптер от базового блока до тех пор, пока индикатор STATUS не перестанет мигать и не будет постоянно гореть зеленым.
	Быстрое мигание	<ul style="list-style-type: none"> Трубка/настольный телефон заняты.
Красный	Вкл	<ul style="list-style-type: none"> При включении базового блока индикатор STATUS горит красным цветом в течение приблизительно 40 секунд.
	Медленно мигает	<ul style="list-style-type: none"> Выполняется регистрация трубки/настольного телефона на базовом блоке.
	Быстрое мигание	<ul style="list-style-type: none"> Базовый блок осуществляет вызов трубок/настольных телефонов (с использованием кнопки поиска трубки).

Жёлтый	Вкл	<ul style="list-style-type: none"> ● IP-адрес базового блока может конфликтовать с IP-адресами других устройств в локальной сети. Более подробную информацию можно получить у вашего администратора.
	Медленно мигает	<ul style="list-style-type: none"> ● Базовый блок получает IP-адрес или системные настройки. Подождите. ● Выполняется регистрация базового блока в телефонной системе. Подождите ● Если индикатор STATUS продолжает мигать, проверьте следующее: <ul style="list-style-type: none"> – Возможно, параметры сети настроены неправильно. Обратитесь к администратору. – Многие проблемы установки могут быть решены путем сброса параметров оборудования. Сначала выключите модем, маршрутизатор, концентратор, базовый блок и ПК. Затем включите одно за другим все устройства в такой последовательности: модем, маршрутизатор, концентратор, базовый блок и ПК. – Если не удастся получить доступ с ПК к веб-страницам Интернета, проверьте наличие у телефонной системы проблем с местным подключением. – Для получения дополнительной помощи в устранении неполадки обратитесь к вашему администратору.
	Быстрое мигание	<ul style="list-style-type: none"> ● Отключите адаптер переменного тока базового блока, чтобы выполнить сброс устройства, затем подключите адаптер переменного тока снова. Если индикатор STATUS продолжает быстро мигать, возможно, возникла проблема в аппаратном обеспечении базового блока. Обратитесь к поставщику услуг телефонной сети/обслуживающей организации.
Медленное переключение индикаторов (Красный→Зеленый→Желтый→Выкл)		Базовый блок находится в режиме обслуживания. Выключите базовый блок и снова включите.
Быстрое переключение индикаторов (Красный→Зеленый→Желтый→Выкл)		Базовый блок перезапускается. Подождите.
Выкл	—	<ul style="list-style-type: none"> ● Питание базового блока выключено. ● Кабель Ethernet не подключен должным образом. Подключите кабель. ● Ваши сетевые устройства (концентратор, маршрутизатор и т.п.) отключены. Проверьте состояние светодиодных индикаторов на указанных устройствах.

Замечание

- Ниже приведены варианты мигания индикаторов:
 - Медленное мигание: 60 раз в минуту
 - Мигание в быстром темпе: 240 раз в минуту

2 Кнопка поиска трубки

С помощью кнопки вызова можно определить местоположение трубки/настольного телефона. Вызов трубки/настольного телефона прекращается при повторном нажатии кнопки или через 60 секунд.

Перед началом эксплуатации телефонов

Трубку/настольный телефон можно также зарегистрировать на базовом блоке, нажав и удерживая данную кнопку в течение примерно 3 секунд.

Подробную информацию см. в разделе "Регистрация трубки/настольного телефона с помощью базового блока", Стр. 83.

Трубка (КХ-ТРА60)

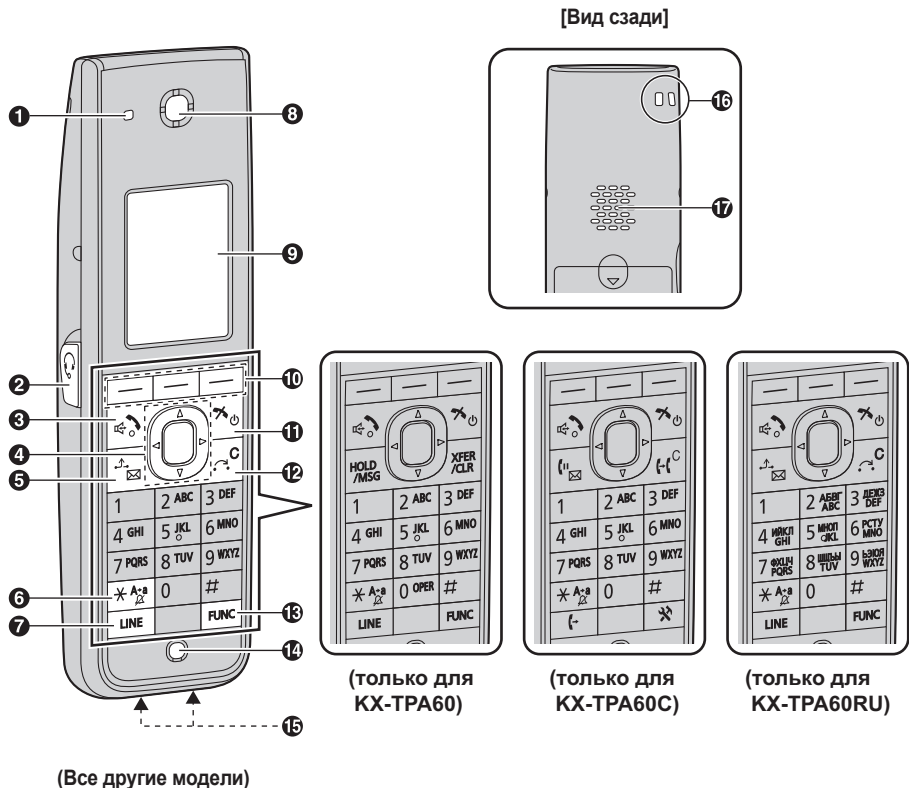

1 Звонок/Индикатор заряда/Индикатор сообщений

Состояние		Значение
Цвет	Шаблон визуальной индикации	
Красный	Вкл	Зарядка
	Медленно мигает	Новый пропущенный вызов или голосовое сообщение.
	Быстрое мигание	Принимает
Выкл	—	Зарядка завершена или трубка не подключена к зарядному устройству.

2 Разъем гарнитуры

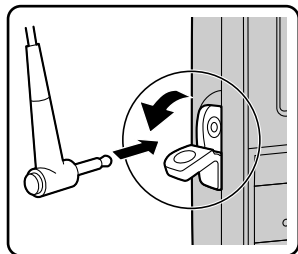

С данным устройством можно применять гарнитуры. (Выполнение всех операций с гарнитурами не гарантируется.)

Актуальная информация по гарнитурам, проверенным на совместимость с данным устройством, приведена на следующем веб-сайте:

<http://panasonic.net/pcc/support/sipphone>

3 Кнопка (РАЗГОВОР/Громкая связь)

Для выполнения или приёма вызовов, либо переключения между режимом Динамик и Громкая связь во время разговора. Во время разговора с использованием телефонной трубки режим громкой связи не работает.

4 Клавиша-навигатор

Кнопка навигации включает четыре кнопки со стрелками и центральную кнопку. Кнопки со стрелками служат для регулировки громкости звонка/трубки или перемещения курсора для выбора позиции. Центральная кнопка служит для подтверждения выбора. При нажатии кнопок в режиме ожидания выполняются следующие функции:

ВЛЕВО (◀) → Вывод на экран журнала входящих вызовов.*1

ВВЕРХ (▲) → Регулировка громкости звонка.

ВПРАВО (▶) → Открытие телефонной книги.*1

ВНИЗ (▼) → Вывод на экран журнала исходящих вызовов.

ЦЕНТР → Вывод на экран меню.

В данном руководстве, когда процедура требует "нажатия **OK**", вы можете также нажимать кнопку **[ЦЕНТР]**, чтобы подтвердить выбор.

*1 Если функция BroadCloud (Присутствие) включена, телефон работает следующим образом. Более подробную информацию можно получить у вашего администратора.

ВЛЕВО: Отображение на экране присутствия.

ВПРАВО: Отображение на экране избранного.

5 Кнопка / / [HOLD/MSG]

Для перевода вызова на удержание во время разговора. В режиме ожидания используется для извлечения вызова на удержании (при наличии подобного вызова) или доступа к ящику голосовых сообщений при отсутствии удерживаемых вызовов.

6 Кнопка (Беззвучный режим)

Для включения/выключения режима Без звука при нажатии в течение более 2 секунд в режиме ожидания. Подробную информацию см. в разделе "Режим Без звука", Стр. 50.

7 Кнопка / [LINE]

Подтверждение статуса строки или выбор строки.

8 Динамик

9 Вид

Подробную информацию см. в разделе “Вид”, Стр. 24.

10 Программируемые кнопки

Кнопки A/B/C (расположенные слева направо) используются для выбора элементов, отображаемых в нижней части дисплея. Более подробную информацию о программируемых кнопках, показанных здесь, см. в разделе “Программируемые кнопки”, Стр. 26.

11 Кнопка (ПИТАНИЕ/ОТМЕНА)

Для завершения вызовов, перехода в Телефонную книгу или Режим функций. Нажмите и удерживайте эту кнопку для включения/выключения телефонной трубки.

12 Кнопка / [XFER/CLR]

Для переадресации вызова другому абоненту и сброса цифр или букв.

13 Кнопка [FUNC]

Нажатие на эту кнопку с последующим нажатием цифровой кнопки (0–9) позволяет быстро выполнять различные часто используемые функции. Подробную информацию см. в разделе “Функциональные кнопки”, Стр. 35.

14 Микрофон

15 Зарядные контакты

16 Отверстия для ремешка

Для закрепления ремешка и других подобных принадлежностей.

17 Громкоговоритель

Настольный телефон

KX-TPA65

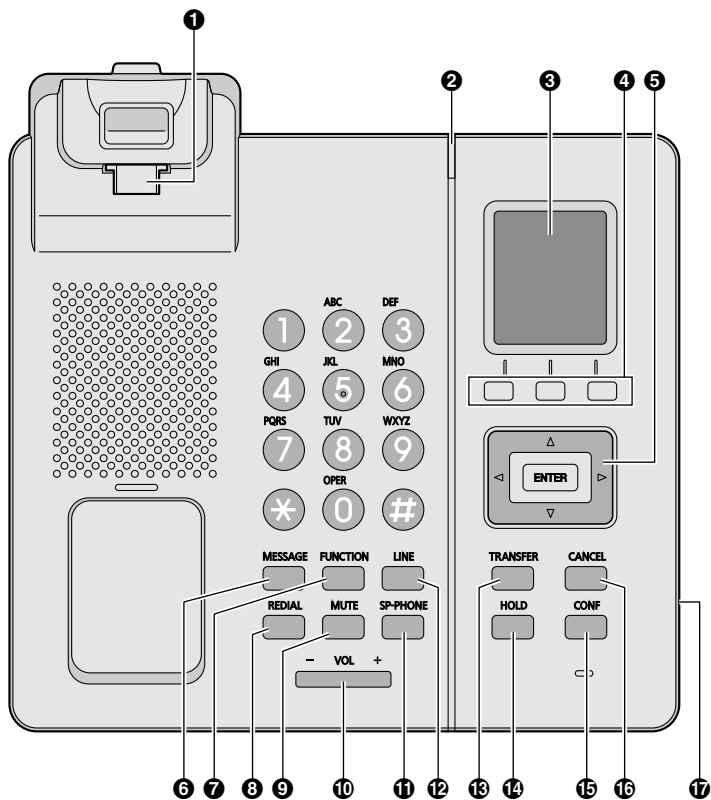

KX-TPA65AL, KX-TPA65LA, KX-TPA65LC, KX-TPA65UK, KX-TPA65X

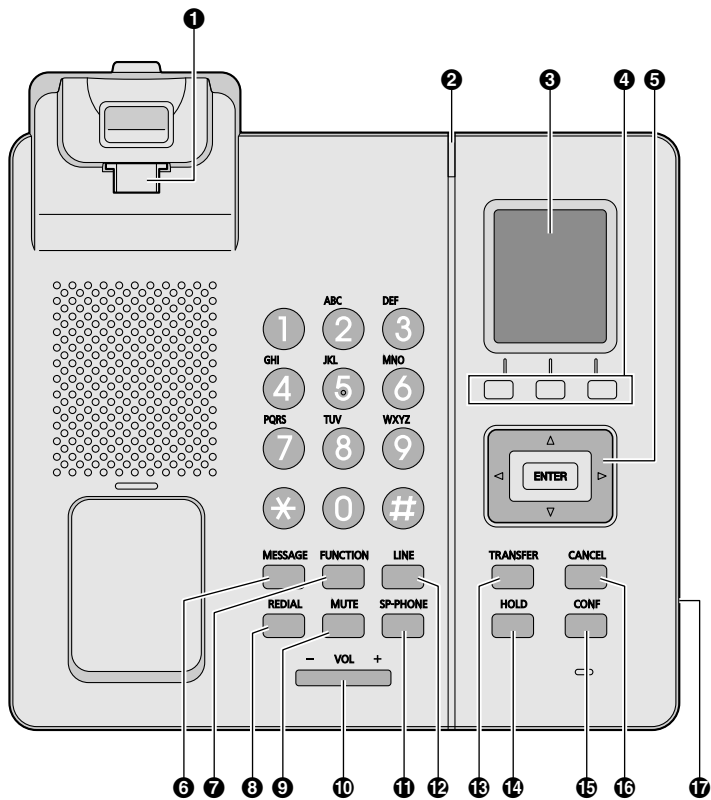

Перед началом эксплуатации телефонов

KX-TPA65C

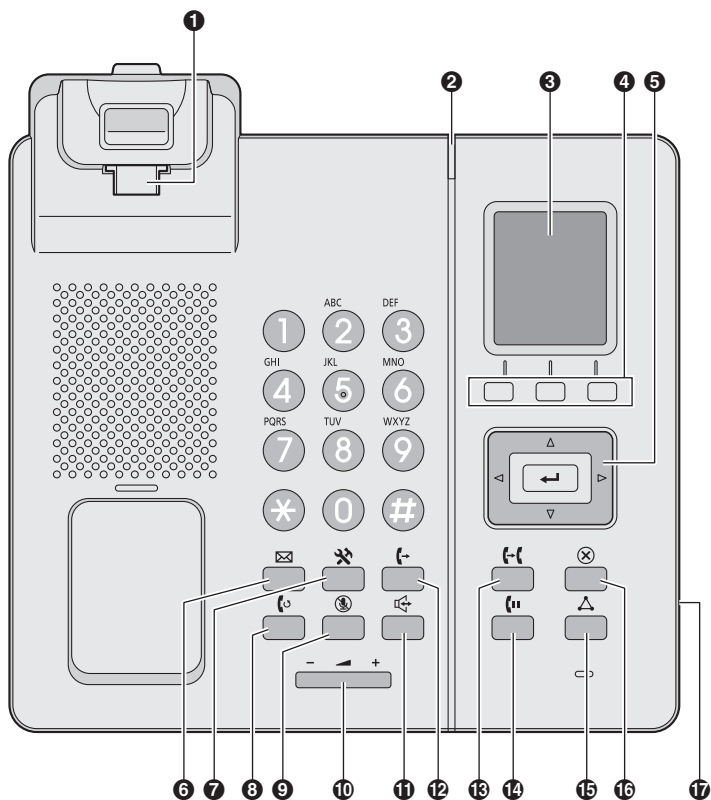

KX-TPA65CE

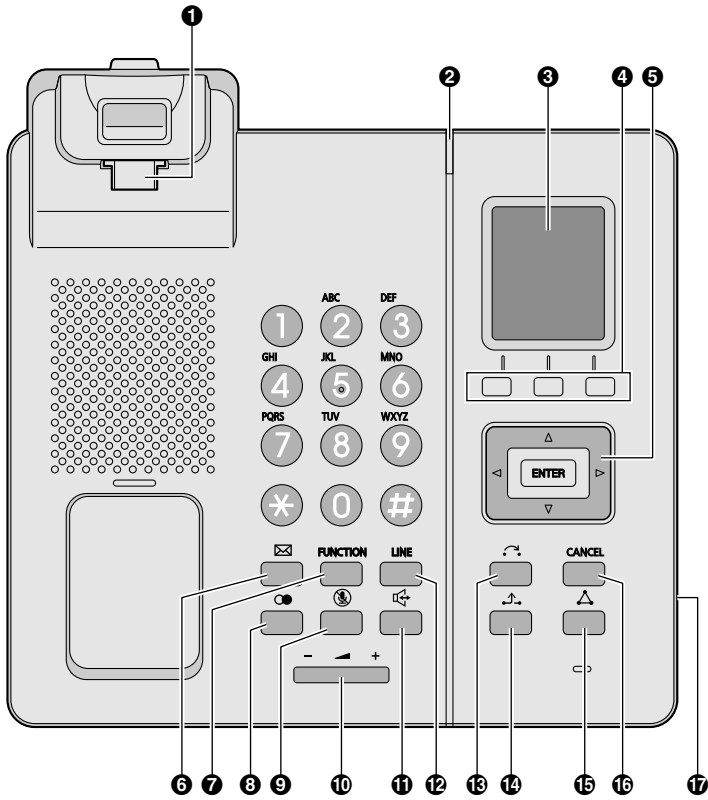

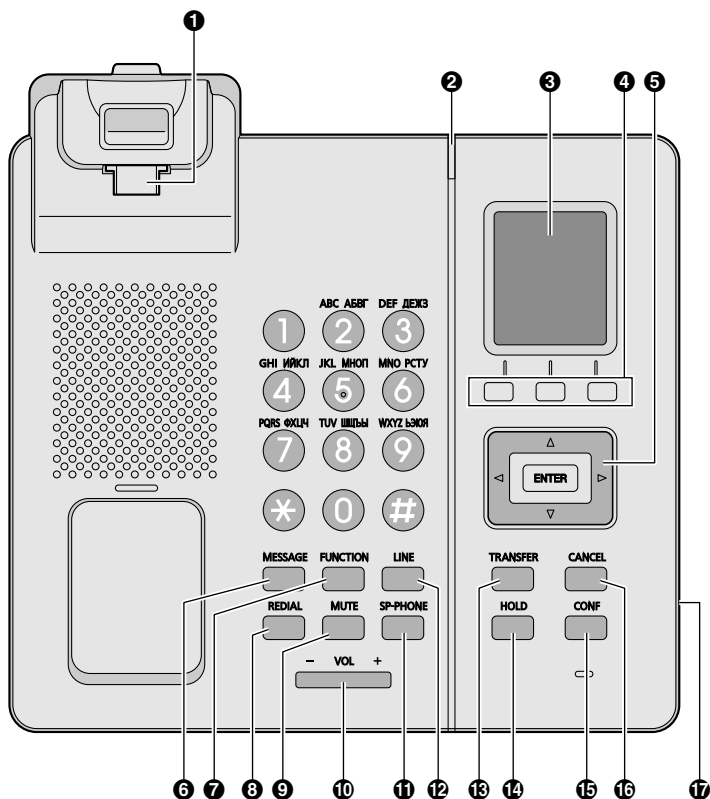

❶ Рычаг трубки

Удерживает трубку в устойчивом положении, когда устройство закреплено на стене. Подробную информацию см. в разделе "Возврат трубки на рычаг (KX-TPA65)", Стр. 81.

❷ Звонок/Индикатор сообщений

При поступлении входящего вызова индикатор мигает в соответствии с настройками шаблона светодиодной индикации.

Состояние		Значение
Цвет	Шаблон визуальной индикации	
Синий	Медленно мигает	Новый пропущенный вызов или голосовое сообщение.
	Быстрое мигание	Принимает
Выкл	—	Питание Выкл

❸ Вид

❹ Программируемые кнопки (A/B/C)

Кнопки A/B/C (расположенные слева направо) используются для выбора элементов, отображаемых в нижней части дисплея. Более подробную информацию о программируемых кнопках, показанных здесь, см. в разделе "Программируемые кнопки", Стр. 26.

5 Клавиша-навигатор

Кнопка навигации включает четыре кнопки со стрелками и кнопку ввода. Кнопки со стрелками служат для регулировки громкости звонка/трубки или перемещения курсора для выбора позиции. Кнопка ввода служит для подтверждения выбора. При нажатии кнопок в режиме ожидания выполняются следующие функции:

ВЛЕВО (◀) → Вывод на экран журнала входящих вызовов.*1

ВВЕРХ (▲) → Регулировка громкости звонка.

ВПРАВО (▶) → Открытие телефонной книги.*1

ВНИЗ (▼) → Вывод на экран журнала исходящих вызовов.

ENTER → Вывод на экран меню.

*1 Если функция BroadCloud (Присутствие) включена, телефон работает следующим образом. Более подробную информацию можно получить у вашего администратора.

ВЛЕВО: Отображение на экране присутствия.

ВПРАВО: Отображение на экране избранного.

В данном руководстве, когда процедура требует "нажатия **OK**", для подтверждения выбора вы можете также нажимать кнопку [ENTER].

6 Кнопка /[MESSAGE]

Используется для обращения к вашему почтовому ящику голосовой почты.

7 Кнопка /[FUNCTION]

Нажатие на эту кнопку с последующим нажатием цифровой кнопки (0–9) позволяет быстро выполнять различные часто используемые функции. Подробную информацию см. в разделе "Функциональные кнопки", Стр. 35.

8 Кнопка /[REDIAL]

Используется для повторного набора последнего набранного номера.

9 Кнопка /[MUTE]

Используется для отключения звука микрофона/трубки во время разговора.

10 Кнопка /[VOL]

Регулировка громкости звонка.

11 Кнопка /[SP-PHONE] (Громкая связь)

Используется для работы в режиме громкой связи.

12 Кнопка /[LINE]

Подтверждение статуса строки или выбор строки.

13 Кнопка /[TRANSFER]

Для переадресации вызова другому абоненту и сброса цифр или букв.

14 Кнопка /[HOLD]

Для перевода вызова на удержание во время разговора. В режиме ожидания используется для возврата удерживаемого вызова (при наличии).

15 Кнопка /[CONF]

Используется для установления многостороннего разговора.

16 Кнопка /[CANCEL]

Используется для отмены выбора.

17 Разъем гарнитуры

С данным устройством можно применять гарнитуры. (Выполнение всех операций с гарнитурами не гарантируется.)

Обновленные сведения о гарнитурах, которые прошли тестирование на работу с данным устройством, можно найти на следующем web-сайте:

<http://panasonic.net/pcc/support/sipphone>

Дисплей и пиктограммы

Вид

[Пример]









1 Пиктограмма

	Индикатор уровня сигнала - Сильный		Индикатор заряда батарей*1 - Полностью заряжены
	Индикатор уровня сигнала - Средний		Индикатор заряда батарей*1 - Средний уровень заряда
	Индикатор уровня сигнала - Слабый		Индикатор заряда батарей*1 - Низкий уровень заряда
	Индикатор уровня сигнала - Очень слабый		Индикатор заряда батарей*1 - Очень низкий уровень заряда
	Индикатор уровня сигнала - Вне зоны покрытия		Индикатор заряда батарей*1 - Требуется подзарядка.
	Состояние Трубка поднята		Журнал входящих вызовов
	Индикатор внутренней связи*2		Журнал исходящих вызовов
	Речевое сообщение		Телефонная книга
	Подсказки для клавиши-навигатора		

*1 Только KX-TPA60.

*2 Не отображается при подключении к базовому блоку, отличному от модели KX-TGP600.

2 Информация о состоянии трубки/настольного телефона

Индекс		Значение
(нет индекса)/C/LA/LC	UK/AL/RU/CE	
		Звонок выкл
		Режим Без звука
		Автоответчик
		Номер базового блока (при регистрации на нескольких базовых блоках)* ¹
		Регистрационный номер трубки/настольного телефона* ¹
Fwd		Перенаправление вызова
DND		Не беспокоить* ¹

*¹ Не отображается при подключении к базовому блоку, отличному от модели KX-TGP600.

3 Индикация времени

4 Дата, новое сообщение или отображение пропущенных вызовов

5 Номер и имя трубки/настольного телефона (только при подключении к KX-TGP600)

6 Программируемые кнопки

Для получения дополнительной информации см. "Стр. 26".

Замечание

- Примеры экрана, приведённые в настоящей инструкции, являются условными, и фактический экран на вашем телефоне может отличаться от них по своему цвету и/или деталям.

Программируемые кнопки

Пиктограммы и информация, показанные на дисплее, будут отличаться в зависимости от контекста. Чтобы выбрать элемент, показанный на дисплее, нажмите на соответствующую программируемую кнопку.

Программируемая кнопка А (кнопка слева)

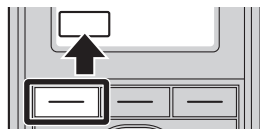

Индекс		Значение
(нет индекса)/C/LA/LC	UK/AL/RU/CE	
		Возврат к предыдущему экрану.
		Открытие телефонной книги. Нажатие на эту кнопку более 2 секунд блокирует телефонную книгу.
		Отображается в режиме Блокировка телефонной книги. Нажатие на эту кнопку с последующим вводом пароля (по умолчанию: не зарегистрирован) временно разблокирует телефонную книгу. Нажатие более 2 секунд с последующим вводом пароля (по умолчанию: не зарегистрирован) разблокирует телефонную книгу. Если пароль не установлен, блокировка телефонной книги невозможна. Подробные сведения об установке пароля см. в разделе "Установка пароля", Стр. 38.
		Индикация информации абонента, сохранённой в Телефонной книге трубки, при приёме вызова.
		Индикация информации абонента, сохранённой в базовом блоке, при приёме вызова.
CONF		Организация многостороннего разговора (Конференция).
MUTE		Включение/Выключение функции Отключение микрофона во время разговора. Мигает, когда функция Откл Микроф включена.
ANSWER		Кнопка ответа

Программируемая кнопка В (кнопка в центре)

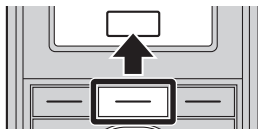





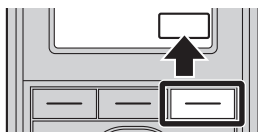











Индекс		Значение
(нет индекса)/C/LA/LC	UK/AL/RU/CE	
OK		Подтверждение ввода.
MENU		Открытие главного меню. Нажатие на эту кнопку более 2 секунд в режиме ожидания блокирует все кнопки.
MENU		Открытие меню списка (редактирование/удаление в телефонной книге и т.д.).
		Сохранение новой записи в телефонной книге.
ВЫЗОВ		Выполнение вызова.
		Появляется в режиме блокировки кнопок. Нажатие этой кнопки более 2 секунд разблокирует кнопки.
		Отключение звонка.

Программируемая кнопка С (кнопка справа)



Индекс		Значение
(нет индекса)/C/LA/LC	UK/AL/RU/CE	
Далее		Переход в следующий экран.
		Отображение Журнала исходящих вызовов.
		Открытие Журнала входящих вызовов.
REDIAL *3		Отображение последнего набранного номера.
P *3		Кнопка паузы
ПБ/О *1		Выполнение передачи без экрана (вслепую).
ABC		Отображается в режиме ввода латинских символов.
0 - 9		Отображается в режиме ввода цифр.

Перед началом эксплуатации телефонов

		Отображается в режиме ввода специальных символов (Расширенный 1).
		Отображается в режиме ввода специальных символов (Расширенный 2).
		Отображается в режиме ввода греческих символов.
		Сброс цифр или символов.
		Алфавитный поиск записи в телефонной книге.
		Для выбора элемента в режиме установки.
		Для выбора ДП и ПП при установке функции Сигнал-памятка.
		Отключает текущий вызов и позволяет сделать другой вызов, не вешая трубку.
		Отмена настройки.
		Удаление настройки
		Активация/запрет подавления шума.*2
		Для сохранения настройки.
		Отображается в режиме ввода кириллицы.
		Для выполнения внутренних вызовов или ответа на них.
		Отклонение входящего вызова.
		Установка/отмена режима автоответчика в режиме ожидания. Во время разговора включает/выключает функцию Отключение микрофона. Подробную информацию о функции "Отключение микрофона / Автоответчик" см. в разделе "Функциональные кнопки", Стр. 35.
		Выбор режимов Перенаправление вызова и Не беспокоить.
		Извлечение запаркованного вызова (парковка вызова).
		Набор номера, назначенного горячей клавише.
		Используется для выполнения многоадресного голосового вызова-оповещения.
		Установка сигнала-памятки.

*1 Не отображается при подключении к базовому блоку, отличному от модели KX-TGP600.

*2 Только KX-TPA60.

*3 Данная программируемая кнопка отображается только если она была настроена на телефоне.

*4 Данная программируемая кнопка может быть настроена в качестве программируемой кнопки А, В или С.

Настройка программируемых кнопок

Изменение исходных настроек

[В режиме ожидания]



1.  / MENU

2. [▲]/[▼]/[◀]/[▶]:  → **OK**

3. [▲]/[▼]: "ФУНК" → **OK**
4. [▲]/[▼]: "РЕД ПР КНОПОК" → **OK**
5. [▲]/[▼]: Выберите нужную программируемую кнопку. → **OK**
6. [▲]/[▼]: "РЕЖИМ ОЖИДАНИЯ"/"РЕЖИМ РАЗГОВОРА" → **OK**
7. [▲]/[▼]: "ПО УМОЛЧАНИЮ" → **OK**



Назначение функциональных кнопок

[В режиме ожидания]

1. /MENU
2. [▲]/[▼]/[◀]/[▶]:  → **OK**
3. [▲]/[▼]: "ФУНК" → **OK**
4. [▲]/[▼]: "РЕД ПР КНОПОК" → **OK**
5. [▲]/[▼]: Выберите нужную программируемую кнопку. → **OK**
6. [▲]/[▼]: "РЕЖИМ ОЖИДАНИЯ"/"РЕЖИМ РАЗГОВОРА" → **OK**
7. [▲]/[▼]: "ФУНКЦ КЛАВИША" → **OK**
8. [▲]/[▼]: Выберите нужный элемент. → **OK**

Назначение клавиш набора по горячей клавише

[В режиме ожидания]

1. /MENU
2. [▲]/[▼]/[◀]/[▶]:  → **OK**
3. [▲]/[▼]: "ФУНК" → **OK**
4. [▲]/[▼]: "РЕД ПР КНОПОК" → **OK**
5. [▲]/[▼]: Выберите нужную программируемую кнопку. → **OK**
6. [▲]/[▼]: "РЕЖИМ ОЖИДАНИЯ"/"РЕЖИМ РАЗГОВОРА" → **OK**
7. [▲]/[▼]: "ВЫЗ КЛ СКОР НАБ" → **OK**
8. [▲]/[▼]: Выберите нужный элемент. → **OK**

Кнопка LINE

Кнопка LINE может использоваться для выбора строки для выполнения вызова или приема вызова. Для отображения списка доступных линий в режиме ожидания нажмите кнопку LINE. Цвет номера каждой линии отражает состояние линии или функции, назначенной этой кнопке. Значок, отображаемый на следующей линии, отражает состояние каждой из них. Доступные линии можно изменять с помощью настройки "Мультилиния". См. раздел "Системн. Настр.", Стр. 94.

Однако при подключении к базовому блоку, отличному от модели KX-TGP600, выбор линии можно осуществить только при помощи данной кнопки. Состояние линий проверить невозможно.

[Пример]

- При подключении к модели KX-TGP600

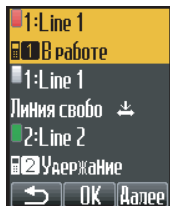

- Чтобы выбрать кнопку, нажмите [▲] или [▼] для выбора нужной кнопки. → **OK**
- При нажатии на кнопку набора во время отображения состояния линии отображается только ограниченная линия.
- Имя линии можно изменить. Более подробную информацию можно получить у вашего администратора.

Индикация состояния*1

Состояние		Значение
Цвет	Шаблон визуальной индикации	
Зелёный	Вкл	"В работе" • Вы ведёте разговор.
	Медленно мигает	"Удержание" • Вызов находится на удержании.
	Быстрое мигание	"ВХОДЯЩИЙ ВЫЗОВ/ПОВТ ЗВОНОК" • Имеется активный вызов (в том числе возврат вызова из режима удержания).
Красный	Вкл	"В работе" • Линия совместного доступа используется или удерживается в частном режиме другим устройством.
	Медленно мигает	"Удержание" • Линия совместного доступа удерживается другим устройством.
	Быстрое мигание	"ВХОДЯЩИЙ ВЫЗОВ" • На линии совместного доступа имеется активный вызов.
Выкл	—	"Линия свободна" • Линия свободна.

*1 Значения этих цветов номеров кнопок варьируются в зависимости от состояния внешней линии.

Пиктограмма состояния







Значки	Описание
	Отображение номера (1–8) трубки/настольного телефона в активном использовании или на удержании.
	Отображение настройки "Блокировка анонимных вызовов". Подробную информацию об использовании см. в разделе "Опции вызова", Стр. 95.
	Отображается при получении анонимного вызова. Подробную информацию об использовании см. в разделе "Опции вызова", Стр. 95.
	Отображается при перенаправлении вызова.
	Отображается при включенной настройке "Не беспокоить (DND)".
	Отображается, если выключена настройка "Защищенный режим".
<x>	Отображение индексного номера линии совместного доступа. (x: номер индекса)

Схема переключения экранов

Схема перехода между экранами

Функции телефонной трубки/настольного телефона доступны через меню дисплея и выбираются программируемыми кнопками.

<Состояние линии>*1

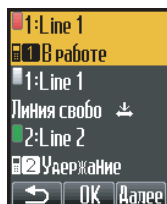

<В режиме ожидания>

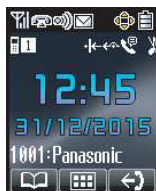

<Функциональные кнопки>*3

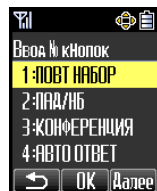

<Телефонная книга трубки>

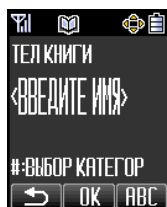

<Главное меню>



<Журнал исходящих вызовов>

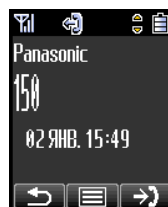

<Журнал входящих вызовов>

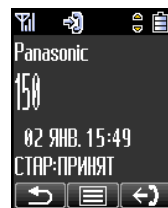

*1 Экран состояния линии отличается в зависимости от подключения к модели KX-TGP600 или другому базовому блоку. Подробную информацию см. в разделе "Кнопка LINE", Стр. 30.

*2 /[FUNCTION] при использовании KX-TPA65.

*3 Экран функциональных клавиш линии отличается в зависимости от подключения к модели KX-TGP600 или другому базовому блоку. Подробную информацию см. в разделе "Функциональные кнопки", Стр. 35.

- Выбранная запись будет выделена.
- См. ввод символов на “Таблица режима символов”, Стр. 85.
- См. поиск элемента в телефонной книге на “Использование телефонной книги”, Стр. 59.

Меню функций

Нажмите на кнопку  /MENU или кнопку навигации [CENTER] (ЦЕНТР)/[ENTER] (ВВОД), чтобы вывести на дисплей главное меню и подменю.

Главное меню – В режиме ожидания



ЖУРН ВХОД ВЫЗ (Стр. 36)

Переход в Журнал входящих вызовов.



ГРОМК-ТЬ ЗВОНКА (Стр. 35)

Доступ к настройке "ГРОМК-ТЬ ЗВОНКА".



НОВАЯ ТЕЛ КНИГА (Стр. 60)

Сохранение новой записи в Телефонной книге.



НАСТР-КИ ТРУБКИ (Стр. 72)

Доступ к настройке "НАСТР-КИ ТРУБКИ".



Системн. Настр. (Стр. 72)

Доступ к настройке "Системн. Настр.".



СИГНАЛ ПАМЯТКА (Стр. 70)

Доступ к настройке "СИГНАЛ ПАМЯТКА".

Подменю – В режиме "Поднята трубка"/"Во время разговора"



ТЕЛЕФ КНИГА (Стр. 63)

Открытие Телефонной книги.



НОВАЯ ТЕЛ КНИГА (Стр. 60)

Сохранение новой записи в Телефонной книге.



ЖУРН ИСХ ВЫЗ (Стр. 36)

Переход в Журнал исходящих вызовов.



ЖУРН ВХОД ВЫЗ (Стр. 36)

Переход в Журнал входящих вызовов.



ОТКЛ МИКРОФ (Стр. 55)

Включение/Выключение функции Отключение микрофона во время разговора.



Понижение шума (Стр. 50) (только для КХ-ТРА60)

Включить или выключить функцию шумоподавления.

Функциональные кнопки

Функции телефонной трубки/настольного телефона можно активировать с помощью списка кнопок дисплея. Для отображения списка функциональных клавиш в режиме ожидания или во время разговора нажмите кнопку /[FUNC]/[FUNCTION].

В следующем списке приведены функциональные клавиши, отображаемые по умолчанию. Вы можете изменить этот список. Список клавиш может различаться в зависимости от страны/региона. Подробную информацию см. в разделе Стр. 71.

1: ПОВТ НАБОР (Стр. 43)

Повторный набор последнего набранного номера.

2: ПАД/НБ*1 (Стр. 57)

Показ и/или установка режимов Перенаправление вызова и Не беспокоить.

3: КОНФЕРЕНЦИЯ (Стр. 54)

Организация многостороннего разговора.

4: АВТО ОТВЕТ

Автоматический ответ на входящий вызов в режиме громкой связи.

5: ФЛЭШ/ПОВТ ЗВН (Стр. 42)

Отключает текущий вызов и позволяет сделать другой вызов, не вешая трубку.

6: ЖУРН ВХОД ВЫЗ (Стр. 36)

Вызов абонента из Журнала входящих вызовов.

7: ЖУРН ИСХ ВЫЗ (Стр. 36)

Вызов абонента из Журнала исходящих вызовов.

8: ТЕЛЕФ КНИГА (Стр. 59)

Вызов абонента из телефонной книги.

9: ПАРКОВКА*2 (Стр. 53)

Используется для парковки вызова или извлечения вызова из предварительно заданной зоны парковки.

0: ОПОВЕЩЕНИЕ*2 (Стр. 46)

Одновременное голосовое оповещение трубок или настольных телефонов.

*1 "Переадр. Выз" при подключении к базовому блоку, отличному от модели KX-TGP600.

*2 Функции "ПАРКОВКА" и "ОПОВЕЩЕНИЕ" отображаются только в том случае, если они активированы в настройках. Более подробную информацию можно получить у вашего администратора.

Регулировка громкости

Регулировка громкости динамика/громкоговорителя/гарнитуры

Во время разговора нажмите [**▲**] или [**▼**], чтобы отрегулировать громкость (уровни 1–6).

Замечание

- При использовании модели KX-TPA65 громкость также можно регулировать с помощью кнопки /[VOL].

Регулировка громкости звонка или отключение звонка

[В режиме ожидания]

1. /MENU

2. [**▲**]/[**▼**]/[**◀**]/[**▶**]:  → **OK**

3. [**▲**]/[**▼**]: Выберите требуемый параметр. → **OK** *1

Перед началом эксплуатации телефонов

*1 При использовании модели КХ-ТРА65 громкость также можно регулировать с помощью кнопки /[VOL].

Замечание

- Вы можете нажать на кнопку [▲] вместо шагов 1 и 2.
- Подробную информацию о настройке вида звонка см. в разделе “ОПЦИИ ВХОДЯЩ”, Стр. 86.

Регулировка громкости звонка или выключение звонка во время его звучания



В момент получения вызова выполните следующие действия для регулировки громкости звонка или его отключения:

Замечание

- Если вы подключили гарнитуру, принимая входящий вызов, звонок с телефонной трубки не переключится на гарнитуру. Если вы подключили гарнитуру, прежде чем приняли входящий вызов, и выбрана настройка звонка гарнитуры “ВКЛ.”, в гарнитуру будет слышен звонок вызова.

Для регулировки громкости звонка

1. [▲]/[↑]: Регулировка громкости звонка.*1
2. КХ-ТРА60:

  /[XFER/CLR]: Выход

КХ-ТРА65:

/[CANCEL], /[TRANSFER]: Выход

*1 Выбранный уровень громкости будет использоваться при всех последующих вызовах.

При использовании модели КХ-ТРА65 громкость также можно регулировать с помощью кнопки /[VOL].

Для отключения звонка

1. 

Журнал входящих/исходящих вызовов

При параллельном подключении к трубке и настольному телефону журнал входящих/исходящих вызовов ведется одновременно для настольного телефона и трубки. Подробную информацию о настройках параллельного подключения см. в разделе “Режим параллельного подключения (только для КХ-ТРА65)”, Стр. 37.

Отображение Журнала входящих вызовов

[В режиме ожидания]

1. [◀]
2. [▲]/[↑]: “ЖУРН ВХОД ВЫЗ” → *1

*1 Если в режиме ожидания на экране не отображается сообщение “ПРОПУЩ ВЫЗОВЫ”, этот шаг можно пропустить.

Поскольку при подключении к базовому блоку, отличному от модели КХ-TGP600, сообщение “ЖУРН ВХОД ВЫЗ” не отображается, выберите вариант “ПРОПУЩ ВЫЗОВЫ”/“Принятые вызовы”.

Замечание

- Подробную информацию о прочих операциях см. в разделе “Схема перехода между экранами”, Стр. 32.

Отображение Журнала исходящих вызовов

[В режиме ожидания]

1. [↑]*1

*1 Также можно нажать / .

Замечание

- Подробную информацию о прочих операциях см. в разделе "Схема перехода между экранами", Стр. 32.

Выполнение вызова с использованием Журнала входящих/исходящих вызовов

См. раздел "Использование Журнала входящих/исходящих вызовов", Стр. 44.

Сохранение записи с помощью Журнала входящих/исходящих вызовов

См. раздел "Сохранение записи с помощью Журнала входящих/исходящих вызовов", Стр. 61.

Удаление Журнала входящих вызовов

[Когда на экране отображается Журнал входящих вызовов]

1. [▲]/[▼]: Выберите нужный элемент. → /MENU

2. [▲]/[▼]: "УДАЛИТЬ"*1 → **OK**

3. [▲]/[▼]: "ДА" → **OK**

Для удаления прочих записей вернитесь к шагу 1.

*1 Для удаления всех элементов можно выбрать "УДАЛИТЬ ВСЁ".

Удаление Журнала исходящих вызовов

[Когда на экране отображается Журнал исходящих вызовов]

1. [▲]/[▼]: Выберите нужный элемент. → /MENU

2. [▲]/[▼]: "УДАЛИТЬ"*1 → **OK**

3. [▲]/[▼]: "ДА" → **OK**

Для удаления прочих записей вернитесь к шагу 1.

*1 Для удаления всех элементов можно выбрать "УДАЛИТЬ ВСЁ".

Режим параллельного подключения (только для КХ-ТРА65)

При использовании настольного телефона в качестве ведущего (КХ-ТРА65) можно выполнить сопряжение трубки (КХ-ТРА60) с ним таким образом, чтобы телефонный номер (учетная запись) ведущего настольного телефона применялся к ведомой (сопряженной) трубке. После настройки сопряжения вы можете использовать настольный телефон за своим рабочим столом и трубку, когда вам придется отойти от него. КХ-ТРА65:

1. /MENU

2. [▲]/[▼]/[◀]/[▶]:  → **OK**

3. [▲]/[▼]: "Системн. Настр." → **OK**

4. [▲]/[▼]: "Паралл. Трубка" → **OK**

5. [▲]/[▼]: Выберите настольный телефон (КХ-ТРА65) для использования в качестве ведущего блока. → **OK**

6. [▲]/[▼]: "Подключение" → **OK**

7. [▲]/[▼]: Выберите трубку (КХ-ТРА60) для использования в качестве парного блока.

- Для отмены сопряжения: "Выкл." → **OK**

8. [▲]/[▼]: "РЕЖИМ" → **OK**

9. [Для получения одним телефоном сигнала "занято" при нахождении другого телефона в состоянии вызова]

[▲]/[▼]: "ЗАНЯТО" → **OK**

[Для получения вызова одним телефоном при нахождении другого в состоянии вызова]

[▲]/[▼]: "Контроль вызова" → **OK**

Подробную информацию о данной настройке см. в разделе Паралл. Трубка (только КХ-ТРА65) Стр. 95.

Установка пароля

По умолчанию пароль телефонной трубки/настольного телефона не установлен. Вы должны зарегистрировать пароль телефонной трубки/настольного телефона (4 цифры) перед использованием. Без установки пароля невозможно использование следующих функций:



- Блокировка телефонной книги (см. раздел "Блокировка Телефонной книги трубки", Стр. 65).
- "ВРУЧНУЮ/ПАРОЛЬ" или "АВТО/ПАРОЛЬ" для "ТИП БЛОКИР КЛ" (см. раздел "ФУНК", Стр. 88).
- Сброс настроек телефонной трубки (См. раздел "ПРОЧЕЕ", Стр. 92).

Замечание

- Во избежание несанкционированного доступа к данному устройству:
 - Установите нетривиальный пароль, который нелегко угадать.
 - Регулярно меняйте пароль.
- Запишите пароль на случай, если вы забудете его.

Установка

[В режиме ожидания]

1.  / **MENU**
2. [▲]/[▼]/[◀]/[▶]:  → **OK**
3. [▲]/[▼]: "ПРОЧЕЕ" → **OK**
4. [▲]/[▼]: "ИЗМЕНИТЬ ПАРОЛЬ" → **OK**
5. Введите новый пароль (4 цифр [0–9]).
6. Проверьте пароль, введя его еще раз, как указано в шаге 5.



Блокировка кнопок

Можно заблокировать все кнопки, кроме клавиши-навигатора, когда телефонная трубка/настольный телефон находится в режиме ожидания. Можно выбрать один из 4 типов блокировки клавиш. Подробную информацию см. в разделе "ФУНК", Стр. 88.



Замечание

- Если для опции "ТИП БЛОКИР КЛ" установлено значение "ВРУЧНУЮ/ПАРОЛЬ" или "АВТО/ПАРОЛЬ", для разблокировки трубки потребуется ввод пароля.
- Если пароль не установлен, опция "ВРУЧНУЮ/ПАРОЛЬ" или "АВТО/ПАРОЛЬ" для "ТИП БЛОКИР КЛ" недоступна. Подробную информацию об установке пароля см. в разделе "Установка пароля", Стр. 38.
- При выборе типов блокировки "АВТО" или "АВТО/ПАРОЛЬ" можно задать временной период бездействия пользователя, после которого кнопки блокируются автоматически (ВРЕМЯ АВТОБЛОКИР). См. раздел "ФУНК", Стр. 88.

Блокировка

Нажмите и удерживайте кнопки  /MENU или кнопку навигации [CENTER] (ЦЕНТР)/[ENTER] (ВВОД) в течение более 2 секунд, чтобы заблокировать кнопки трубки/настольного телефона. Появится пиктограмма , указывающая, что кнопки заблокированы.



Разблокировка

Чтобы разблокировать кнопки трубки/настольного телефона, нажмите и удерживайте  или кнопку навигации [CENTER] (ЦЕНТР)/[ENTER] (ВВОД) в течение более 2 секунд. Пиктограмма  сменится на  /MENU, показывая, что блокировка кнопок снята.

Выбор языка индикации

Вы можете выбрать язык, используемый на дисплее телефонной трубки/настольного телефона.

[В режиме ожидания]

1.  /MENU
2. [▲]/[▼]/[◀]/[▶]:  → **OK**
3. [▲]/[▼]: "ОПЦИИ ДИСПЛЕЯ" → **OK**
4. [▲]/[▼]: "ЯЗЫК" → **OK**
5. [▲]/[▼]: Выберите язык. → **OK**

- Телефонная трубка/настольный телефон перезапустится после изменения языка дисплея.
- Подробную информацию по списку доступных для выбора языков см. раздел "ОПЦИИ ДИСПЛЕЯ", Стр. 90.

Ввод символов

Можно вводить буквы и цифры с помощью кнопок набора номера.

Вы можете выбрать один из режимов символов, нажав **правую программируемую кнопку** при вводе имени.



Пиктограмма функции над программируемой кнопкой отображает текущий режим ввода символов.

Доступные символы см. в разделе "Таблица режима символов", Стр. 85.

Для изменения режима символов при редактировании имени в телефонной книге нажмите **правую программируемую кнопку**.

Модель №	Изменение режима символов
KX-TPA60, KX-TPA60C KX-TPA65, KX-TPA65C	 (Латиница) ↓  (Цифры) ↓  (Расширенный 1)

Перед началом эксплуатации телефонов

KX-TPA60CE, KX-TPA60UK, KX-TPA60AL, KX-TPA60LA, KX-TPA60LC KX-TPA65CE, KX-TPA65UK, KX-TPA65AL, KX-TPA65LA, KX-TPA65LC, KX-TPA65X	 ABC (Латиница) ↓ 0-9 (Цифры) ↓ ΑΒΓ (Греческие буквы) ↓ Ααββ (Расширенный 1) ↓ SSSS (Расширенный 2)
KX-TPA60RU KX-TPA65RU	 АБВ (Кириллица) ↓ 0-9 (Цифры) ↓ ABC (Латиница) ↓ Ααββ (Расширенный 1) ↓ SSSS (Расширенный 2)

Пример: Ввод имени "Anne" в режиме Латинские.

2 → **[▶]** → **[*]** → **6** → **6** → **[▶]** → **6** → **6** → **[▶]** → **3** → **3**

- Для переключения между заглавными и строчными буквами нажмите

KX-TPA60:



KX-TPA65:



- Для ввода символа, назначенного той же кнопке, что и предыдущий, переместите курсор, нажав на клавишу-навигатор **[▶]**, после чего введите нужный символ.

- Для редактирования введенного символа

1. Нажмите **[◀]** или **[▶]**, чтобы выделить нужный символ.

2. Удалите символ.

KX-TPA60:

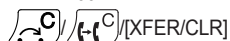

KX-TPA65:



3. Введите правильный символ.

- Для удаления всей строки

KX-TPA60:



KX-TPA65:

Нажмите и удерживайте /[TRANSFER] более 1 секунды.

- Чтобы переместить курсор, нажмите на клавишу навигации **[◀]**, **[▶]**, **[▲]** или **[▼]**.

Питание Вкл/Выкл (только для модели КХ-ТРА60)

Для отключения или включения питания трубки нажмите и удерживайте кнопку .

Режим энергосбережения



Режим энергосбережения выключает звонок, подсветку ЖК-дисплея и/или подсветку клавиш автоматически через установленное количество секунд при получении вызова. Для получения дополнительной информации об установке настроек режима энергосбережения см. раздел "ОПЦИИ ВХОДЯЩ", Стр. 86.

Основные операции

Ниже описываются основные операции для модели КХ-ТРА65.



Возврат трубки на рычаг и снятие трубки с рычага

Существует несколько способов снятия трубки и возврата трубки на рычаг:

- Использование проводной телефонной трубки
- Использование кнопки /[SP-PHONE], /[CANCEL]
- Использование программируемой кнопки

Снятие трубки

Когда вы встречаете фразу "снять трубку с рычага" в тексте настоящего руководства, вы должны выполнить одно из следующих действий:



- Поднимите проводную трубку с рычага.
- Нажмите /[SP-PHONE], не снимая трубку с рычага. При этом разговор происходит в режиме громкой связи.
- Нажмите /[SP-PHONE] при использовании гарнитуры.

Замечание

- Отдельные программируемые кнопки, такие как **ANSWER**, работают аналогично кнопке /[SP-PHONE].

Положите трубку

Когда вы встречаете фразу "положите трубку на рычаг" в тексте настоящего руководства, вы должны выполнить одно из следующих действий:

- Положите проводную трубку на рычаг.
- Нажмите /[SP-PHONE] при использовании гарнитуры или в режиме громкой связи.
- Нажмите /[CANCEL].

Выполнение вызовов

- Подробную информацию о вводе символов см. в разделе “Ввод символов”, Стр. 39
- Прежде чем выполнить вызов, можно подтвердить правильность набранного номера (предварительный набор); введите номер, а затем
КХ-ТРА60:

Нажмите .

КХ-ТРА65:

Поднять трубку

- Для удаления всего номера при предварительном наборе
КХ-ТРА60:

Нажимайте  [XFER/CLR] более 1 секунды.

КХ-ТРА65:



Нажимайте  [TRANSFER] более 1 секунды.

- Если принят внешний вызов с номера, сохранённого в Телефонной книге трубки, номер и имя вызывающего абонента будут показаны в журнале вызовов.
- Для отмены набора номера нажмите
КХ-ТРА60:



КХ-ТРА65:

 [CANCEL]

- Если мигает пиктограмма , переместитесь поближе к базовому блоку и повторите набор.
- Для вставки 3-секундной паузы между номерами телефона нажмите ^{*1}.
Это бывает удобно, например, если вам нужно использовать службу голосовой почты, не слушая предварительно записанное сообщение. Для вставки более долгих пауз повторите шаги столько, сколько потребуется.

*1 Данная программируемая кнопка отображается только если она была настроена на телефоне. Более подробную информацию можно получить у вашего администратора.

Варианты вызовов

Выполнение вызова с использованием набора номера

1. КХ-ТРА60:



КХ-ТРА65:

Поднять трубку

2. Наберите номер внешнего абонента.

3. **ВЫЗОВ**

4. КХ-ТРА60:



Завершение вызова

КХ-ТРА65:

Положить трубку на рычаг: Завершение вызова

Замечание

Чтобы набрать новый номер, не кладя трубку на рычаг, выполните следующие действия.

1. /[FUNC]/[FUNCTION]: Завершение вызова

2. [▲]/[▼]: "ФЛЭШ/ПОВТ ЗВН"¹

3. **OK**

*1 Совершение повторного вызова доступно только в случае, когда данная функция включена. Более подробную информацию можно получить у вашего администратора.

Предварительный набор

[В режиме ожидания]

1. Наберите номер, не снимая трубки с рычага.

2. Набрав номер

KX-ТРА60:



KX-ТРА65:

Поднять трубку

Выполнение внутреннего вызова

Внутренние вызовы выполняются между трубками/настольными телефонами.

[В режиме ожидания]

1.  /MENU

2.  / INT

3. [▲]/[▼]: Выберите нужную трубку/настольный телефон. → **OK**

4. KX-ТРА60:



: Завершение вызова

KX-ТРА65:

Положить трубку на рычаг: Завершение вызова

Упрощенный набор номера

Выполнение вызова по списку набранных номеров

Последние набранные номера хранятся в списке набранных номеров (макс. 32 цифр для каждого).

[В режиме ожидания]

1. /[FUNC]/[FUNCTION] → [1]

Замечание

- Если кнопке повторного набора не назначен набор кнопки [1], нажмите кнопку, которой назначена данная функция.
- При использовании модели KX-ТРА65 также можно использовать кнопку /[REDIAL].

Набор по горячей клавише

Каждой цифровой кнопке можно назначить номер телефона и вызывать его простым нажатием и удержанием соответствующей цифровой кнопки.

1. Нажмите и удерживайте кнопку набора (0–9), назначенную в качестве горячей клавиши, более 1 секунд.

2. KX-ТРА60:



Выполнение вызовов

КХ-ТРА65:

Поднять трубку

Замечание

- Пока отображается информация о горячей клавише, можно нажать [▲] или [▼], чтобы выбрать другой номер, вызываемый горячей клавишей.
- Если типу набора по горячей клавише задано значение "АВТО", номер, вызываемый горячей клавишей, можно набрать, нажимая и удерживая назначенную горячую клавишу в течение заданного количества секунд. Подробную информацию см. в разделе "Выбор типа набора по горячей клавише", Стр. 70.
- Подробную информацию о назначении горячих клавиш см. в разделе "Назначение горячих клавиш из телефонной книги", Стр. 69.

Использование горячей линии

Если администратор вашей сети выполнил настройку данной функции, вы можете автоматически выполнять вызов зарегистрированного телефонного номера. Более подробную информацию можно получить у вашего администратора.

[В режиме ожидания]

1. КХ-ТРА60:



КХ-ТРА65:

Поднять трубку

Использование Журнала входящих/исходящих вызовов

С помощью Журнала входящих вызовов

[Когда на экране отображается Журнал входящих вызовов]

1. [▲]/[▼]: Выберите Журнал входящих вызовов.
2. Выполнение вызова
КХ-ТРА60:



КХ-ТРА65:

Поднять трубку

3. Завершение вызова
КХ-ТРА60:



КХ-ТРА65:

Положить трубку

Использование Журнала исходящих вызовов

[Когда на экране отображается Журнал исходящих вызовов]

1. [▲]/[▼]: Выберите журнал исходящих вызовов.
2. Выполнение вызова
КХ-ТРА60:



КХ-ТРА65:

Поднять трубку

3. Завершение вызова
КХ-ТРА60:



КХ-ТРА65:

Положить трубку

Использование телефонной книги

Работа с Телефонной книгой трубки

[В режиме ожидания]

1. (книжка)
2. [▲]/[▼]: "ТЕЛЕФ КНИГА" → **OK***1
3. Введите имя или первый символ(ы) необходимого имени. → **OK**
4. [▲]/[▼]: Выберите нужный элемент. → /MENU*2
5. [▲]/[▼]: Выберите нужный номер телефона.
6. КХ-ТРА60:



КХ-ТРА65:

Поднять трубку

7. КХ-ТРА60:



Завершение вызова

КХ-ТРА65:

Положить трубку на рычаг: Завершение вызова

*1 Если разрешено использование только телефонной книги трубки, данный шаг не выполняется.

*2 При нажатии и удержании кнопок [▲]/[▼] на экране автоматически отображаются следующий/предыдущий элементы.

Замечание

- Если использование телефонной книги трубки не разрешено, данная функция не может быть использована. За более подробной информацией обратитесь к поставщику услуг телефонной сети/обслуживающей организации.
- Подробную информацию о выполнении вызовов с помощью телефонной книги трубки см. в разделе "Поиск записи, сохранённой в телефонной книге", Стр. 63.

Использование телефонной книги базового блока (только при подключении к базовому блоку, отличному от модели КХ-TGP600)

[В режиме ожидания]

1. (книжка)
2. [▲]/[▼]: "Тел.книга Базы" → **OK**
3. Введите имя или первый символ(ы) необходимого имени. → **OK**
4. [▲]/[▼]: Выберите нужный элемент. → /MENU*1
5. [▲]/[▼]: Выберите нужный номер телефона.
6. КХ-ТРА60:



КХ-ТРА65:

Поднять трубку

7. КХ-ТРА60:



Завершение вызова

Выполнение вызовов

KX-ТРА65:

Положить трубку на рычаг: Завершение вызова



- *1 При нажатии и удержании кнопок [▲]/[▼] на экране автоматически отображаются следующий/предыдущий элементы.

Замечание

- Подробную информацию о выполнении вызовов с помощью телефонной книги базового блока см. в разделе "Поиск записи, сохраненной в телефонной книге базового блока", Стр. 67.

Использование удаленной телефонной книги (только при подключении к базовому блоку, отличному от модели KX-TGP600)

[В режиме ожидания]

1. 
2. [▲]/[▼]: "Внешн. тел.книга" → **OK***1
3. Введите имя или первый символ(ы) необходимого имени. → **OK**
4. [▲]/[▼]: Выберите нужный элемент. → /MENU*2
5. Нажмите кнопку [▲] или [▼] для выбора нужного номера телефона.
6. KX-ТРА60:



KX-ТРА65:

Поднять трубку

7. KX-ТРА60:



Завершение вызова

KX-ТРА65:

Положить трубку на рычаг: Завершение вызова

- *1 Если разрешено использование только удаленной телефонной книги, данный шаг не выполняется.
- *2 При нажатии и удержании кнопок [▲]/[▼] на экране автоматически отображаются следующий/предыдущий элементы.

Замечание

- Если использование удаленной телефонной книги не разрешено, данная функция не может быть использована. За более подробной информацией обратитесь к поставщику услуг телефонной сети/обслуживающей организации.
- Подробную информацию о выполнении вызовов с помощью удаленной телефонной книги см. в разделе "Поиск записи, сохраненной в удаленной телефонной книге", Стр. 68.

Выполнение многоадресного голосового вызова-оповещения

При выполнении вызова-оповещения с помощью трубки/настольного телефона голос собеседников будет слышаться по громкой связи в остальных трубках/настольных телефонах.

[В режиме ожидания]

1. /[FUNC]/[FUNCTION]
2. [▲]/[▼]: "ОПОВЕЩЕНИЕ" → **OK**
3. [▲]/[▼]: Выберите нужную группу каналов. → **OK**

Замечание

- Эту функцию можно активировать путем программирования веб-интерфейса пользователя. За более подробной информацией обратитесь к поставщику услуг телефонной сети/обслуживающей организации.

Приём вызовов

- Можно выбрать звонок для каждого типа входящего вызова. См. раздел “ОПЦИИ ВХОДЯЩ”, Стр. 86.
 - Для ответа на вызов можно также использовать “ОТВ ПО ЛЮБ КНОП”^{*1}, “БЫСТРЫЙ ОТВЕТ”^{*1} или “АВТО ОТВЕТ”. См. раздел “ОПЦИИ ОТВЕТА”, Стр. 87.
 - Громкость звонка можно регулировать или отключить. См. раздел “Регулировка громкости звонка или отключение звонка”, Стр. 35.
 - Если вы подключили гарнитуру, прежде чем приняли входящий вызов, и выбрана настройка звонка гарнитуры “ВКЛ.”, в гарнитуре будет слышен звонок вызова.
 - Если для опции “БЫСТРЫЙ ОТВЕТ”^{*1} установлено значение “ВКЛ.”, необходимо учитывать следующее. В случае кратковременного отключения электропитания, когда телефонная трубка получает вызов на зарядном устройстве,
 - если “РАЗГ НА БАЗЕ” установлен на “ВЫКЛ.” (по умолчанию), вызов может быть разъединен после ответа.
 - если “РАЗГ НА БАЗЕ” установлен на “ВКЛ.”, ответ на вызов может быть дан автоматически. В этом случае учтите вероятность нарушения прав неприкосновенности частной жизни или передачи конфиденциальной информации посторонним лицам.
- ^{*1} Только KX-TPA60.

Caller ID/Идентификация вызывающего абонента

При приеме внешнего вызова, содержащего данные Caller ID (имя вызывающего абонента и номер телефона), эти данные будут занесены в журнал входящих вызовов и отображаться на дисплее трубки/ настольного телефона.

В случае приема вызова с номера, введенного в телефонную книгу, на экране появится имя, зарегистрированное в телефонной книге для этого номера, вместе с самим номером.

Если сведения о вызывающем абоненте присланы телефонной системой, а в телефонной книге для этого же номера хранится некоторая информация, можно выбрать, какие именно данные должны отображаться на экране трубки/настольного телефона. По умолчанию на экране отображаются сведения, присланные телефонной системой. Подробную информацию см. в разделе “ОПЦИИ ДИСПЛЕЯ”, Стр. 90.

Если вы настроили на трубке/настольном телефоне отображение информации о вызывающем абоненте из телефонной книги, информация, отправленная телефонной системой, будет отображаться, только если номер вызывающего абонента отсутствует в телефонной книге.

Ответ на вызовы

Чтобы ответить на входящий вызов

- KX-TPA60: 
- KX-TPA65: Поднять трубку

Замечание

- При получении внутреннего вызова на ЖК-дисплее отображается имя трубки.

Для ответа на входящий вызов на конкретной линии (только при подключении к модели KX-TGP600)

1. **[↔]/[LINE]**: Отображение кнопок линий.
2. Нажмите кнопку набора или кнопку **[▲]/[▼]** для выбора номера линии. → **OK**
Можно также ответить на вызов, используя следующие функции:
 - ОТВ ПО ЛЮБ КНОП^{*1}
 - БЫСТРЫЙ ОТВЕТ^{*1}

– АВТО ОТВЕТ

Подробную информацию о настройке этих функций см. в разделе “ОПЦИИ ОТВЕТА”, Стр. 87.

*1 Только КХ-ТРА60.

Замечание

- Кнопки линий с входящими вызовами будут быстро мигать зеленым.
- Если для опции “БЫСТРЫЙ ОТВЕТ”^{*1} установлено значение “ВКЛ.”, в случае кратковременного отключения электропитания при приеме вызова трубкой, находящейся на зарядном устройстве, может случиться следующее:
 - Если для опции “РАЗГ НА БАЗЕ” установлено значение “ВЫКЛ.” (по умолчанию), принятый вызов может быть разъединен.
 - Если для опции “РАЗГ НА БАЗЕ” установлено значение “ВКЛ.”, вызов может быть принят автоматически. В этом случае учтите вероятность нарушения прав неприкосновенности частной жизни или передачи конфиденциальной информации посторонним лицам.

*1 Только КХ-ТРА60.

- Можно выбрать шаблон звонка для каждого типа входящего вызова. Подробную информацию см. в разделе “ОПЦИИ ВХОДЯЩ”, Стр. 86.

Отклонение входящего вызова

Вы можете отклонить входящий вызов со своей трубки/настольного телефона.

1. Пока звонит звонок вызова, нажмите  /REJECT.
2. Вызов будет отклонен, и трубка/настольный телефон вернется в режим ожидания.

Замечание

- Можно автоматически отклонять вызовы с конкретных номеров. Подробную информацию см. в разделе “Запрет входящих вызовов (только для пользователей услуги Caller ID)”, Стр. 73.

Режим громкой связи



В режиме громкой связи можно разговаривать и слушать другого абонента, не пользуясь трубкой. Этот режим позволяет при разговоре выполнять другие действия, например, писать.

Замечание

[КХ-ТРА60]

- При использовании во время разговора гарнитуры кнопка  недоступна.
- После установки трубки в режиме громкой связи на зарядное устройство нельзя сменить режим работы трубки.
- Когда для опции “РАЗГ НА БАЗЕ” установлено значение “ВКЛ.”, при установке трубки в режиме громкой связи на зарядное устройство разговор может быть продолжен.

[КХ-ТРА65]

- Во время разговора по гарнитуре вызов может быть разъединен нажатием кнопки /[SP-PHONE].
- При нажатии /[SP-PHONE] в режиме громкой связи вызов будет разъединен.

Разрешение режима громкой связи

[КХ-ТРА60]

При нажатии  во время разговора включается режим громкой связи.

После этого можно положить трубку на зарядное устройство.

[КХ-ТРА65]

При нажатии кнопки /[SP-PHONE] в режиме ожидания включается режим громкой связи. В режиме громкой связи вы можете положить трубку, не прерывая разговор.

Приём вызовов

Отмена режима громкой связи

[КХ-ТРА60]

Отменить работу в режиме громкой связи можно одним из следующих способов:

- Во время разговора в режиме громкой связи нажмите кнопку .
- Если во время разговора в режиме громкой связи трубка находится на зарядном устройстве, снимите ее с устройства.

[КХ-ТРА65]

Во время разговора в режиме громкой связи поднимите трубку.

Прием внутреннего вызова

1. КХ-ТРА60:



: Ответ на оповещение.

КХ-ТРА65:

Снять трубку с рычага: Ответ на оповещение.

Режим Без звука

Режим "Без звука" отключает звонок при поступлении вызова. Это полезно в ситуациях, когда вы не хотели бы, чтобы вас отвлекали, например, во время совещания.

Если активен режим Без звука, следующие функции будут выключены или автоматически получат установленные значения, независимо от существующих настроек.

- ГРОМК-ТЬ ЗВОНКА
- ЗВ НА ЗАРЯДН*¹
- АВТО ОТВЕТ
- ЗВУК КЛ ВКЛ/ВЫК

*¹ Только КХ-ТРА60.

Замечание

- Если установлен режим Без звука, сигнал Разряд батареи не будет слышен в режиме ожидания.
 - Если установлен режим "Без звука", тональные сигналы подтверждения при установке гудка или громкости звонка не будут слышны.
-

Установка или отмена

1. КХ-ТРА60:

Нажмите и удерживайте  более 2 секунд.

КХ-ТРА65:

Нажмите и удерживайте  более 2 секунд.

ПОНИЖЕНИЕ ШУМА (только КХ-ТРА60)



Если активирована опция Подавление шума, окружающий шум подавляется, чтобы повысить и обеспечить качество звука для другого абонента во время разговора. Громкость трубки также повышается в зависимости от уровня окружающего шума. Эта опция полезна в шумных местах, например, на складах, производственных цехах, ресторанах и гаражах. Опцию Подавление шума можно активировать по умолчанию для постоянного использования или включать/выключать во время вызова.

Замечание

- Опцию подавления шума можно использовать только в режиме приемника или при использовании с гарнитурой. Ее использование в режиме Громкая связь невозможно.
- Во время разговора в режиме подавления шума мигает программируемая кнопка  / **AVC** или на ЖК-дисплее отображается сообщение "ПОНИЖЕНИЕ ШУМА".
- Во время разговора с использованием гарнитуры в режиме подавления шума по умолчанию режим продолжает работать даже после отключения гарнитуры от трубки.
- Во время разговора без использования гарнитуры в режиме подавления шума по умолчанию режим продолжает работать даже после подключения гарнитуры к трубке.



Активация или запрет Подавления шума

[В режиме ожидания]

1.  / **MENU**
2. [**▲**]/[**▼**]/[**◀**]/[**▶**]:  → **OK**
3. [**▲**]/[**▼**]: "ОПЦИИ РАЗГОВОРА" → **OK**
4. [**▲**]/[**▼**]: "ПОНИЖЕНИЕ ШУМА" → **OK**
5. [**▲**]/[**▼**]: "ВКЛ."/"ВЫКЛ." → **OK**

Временная активация или запрет Подавления шума во время вызова

Вы можете активировать или запретить Подавление шума во время вызова, выполнив одно из следующих действий:

- a.  / **AVC**
 Для отображения программируемой клавиши  / **AVC** отредактируйте отображаемые программируемые клавиши. См. раздел "ФУНК", Стр. 88.
- b.  / [FUNC]/[FUNCTION] → [**▲**]/[**▼**]: "ПОНИЖЕНИЕ ШУМА" → **OK**
- c.  / **MENU** → [**▲**]/[**▼**]/[**◀**]/[**▶**]: "ПОНИЖЕНИЕ ШУМА" → **OK**

Во время разговора

Выполнение переадресации вызова (Переадресация вызова)

Можно переадресовать вызов другому абоненту (внутреннему или внешнему).

Переадресация вызова

[Во время разговора]

1. KX-TPA60:

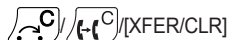

KX-TPA65:



2. Наберите абонента, которому вы хотите переадресовать вызов. → **ВЫЗОВ**

3. Подождите, пока второй абонент не ответит на уведомление о переадресации.

4. KX-TPA60:



KX-TPA65:

Положите трубку*1

*1 При подключении к базовому блоку, отличному от модели KX-TGP600, выполните следующие действия.

KX-TPA60:

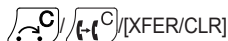

KX-TPA65:



Замечание

● Чтобы вернуться к вызову, прежде чем ответит абонент, которому направлена переадресация, нажмите

CANCEL.

Для выполнения переадресации вслепую (только при подключении к модели KX-TGP600)

1. Во время разговора нажмите **ПБ/О***1.

2. Наберите абонента, которому вы хотите переадресовать вызов. → **ВЫЗОВ**

*1 Если переадресация вслепую не разрешена, данная программируемая кнопка не отображается. Более подробную информацию можно получить у вашего администратора.

Для переадресации внутреннего вызова

Можно выполнить переадресацию внешних вызовов между 2 трубками/настольными телефонами.

[В режиме ожидания]

1. **MENU** во время разговора.

2. **INT**

3. [**▲**]/[**▼**]: Выберите нужную трубку/настольный телефон. → **OK**

4. Дождитесь ответа вызываемой стороны.

5. KX-TPA60:



KX-TPA65:

Положите трубку*1

*1 При подключении к базовому блоку, отличному от модели KX-TGP600, выполните следующие действия.

KX-TPA60:



[XFER/CLR]

KX-TPA65:



[TRANSFER]

Удержание вызова

Можно поместить вызов на удержание, удерживая вызов по вашему добавочному номеру.

Удержание

Используется для завершения текущего вызова

1. KX-TPA60:



[HOLD/MSG]

KX-TPA65:



[HOLD]

Замечание

- При нажатии кнопки LINE с линией, отличной от линий текущего вызова, вызов переходит в режим удержания или прекращается (в зависимости от настроек автоматического удержания вызовов). За более подробной информацией обратитесь к поставщику услуг телефонной сети/обслуживающей организации.

Прием вызова из режима удержания

1. KX-TPA60:



[HOLD/MSG]

KX-TPA65:



[HOLD]

Для возврата удерживаемого вызова на вашу линию (только при подключении к модели KX-TGP600)

1. [←]/[LINE]

2. Нажмите кнопку набора, соответствующую медленно мигающему зелёному индикатору ЛИНИИ, или нажмите [▲] или [▼], чтобы выбрать медленно мигающий зелёным индикатор ЛИНИИ. → **OK**

Удержание вызова в системной зоне парковки (Парковка вызова)

Эта функция может использоваться для переадресации вызовов.

Если функция парковки вызова разрешена, элемент "ПАРКОВКА" включен в список функциональных кнопок. Номер функции парковки вызова должен быть задан заранее. Также в зависимости от телефонной сети для извлечения вызова с парковки возможно необходимо будет ввести номер зоны парковки. Функция зависит от телефонной сети. Более подробную информацию можно получить у вашего администратора.

Установка

1. [XFER/CLR]/[FUNCTION] → [9] ("ПАРКОВКА")

Извлечение вызова (Извлечение вызова с парковки)

[В режиме ожидания]

1. Наберите номер функции извлечения вызова с парковки.

2. KX-TPA60:

KX-TPA65: Поднять трубку

Во время разговора

Замечание

- В зависимости от телефонной сети программируемая кнопка **ПАРК** может мигать для отображения припаркованного на линии вызова. В таком случае извлечь вызов можно, нажав мигающую программируемую кнопку **ПАРК**. Впрочем, для извлечения вызова с парковки с помощью программируемой кнопки номер функции извлечения вызова с парковки должен быть задан заранее. Более подробную информацию можно получить у вашего администратора.

Попеременный разговор с двумя абонентами (Удержание вызовов "по кругу")

При разговоре с одним абонентом в то время, как вызов другого абонента находится на удержании, можно переключаться между этими вызовами (попеременный разговор).

Для вызова третьего абонента и переключения между двумя абонентами

1. КХ-ТРА60:



КХ-ТРА65:



2. Наберите дополнительный номер нужного абонента.
3. После разговора с абонентом нажмите

КХ-ТРА60:

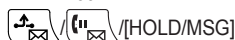

КХ-ТРА65:



4. Говорите с первым абонентом.



Трёхсторонняя конференция

Во время разговора можно добавлять к разговору других абонентов и устанавливать конференц-связь.



Замечание

- Ваша система телефонии поддерживает расширенные функции конференц-связи, такие, как конференц-связь с четырьмя или большим числом участников. В подобном случае процедуры обработки вызова по конференц-связи могут отличаться от тех, что описаны в настоящем разделе. За более подробной информацией обратитесь к поставщику услуг телефонной сети/обслуживающей организации.

Выполнение вызова по конференц-связи

1. /[FUNC]/[FUNCTION] во время разговора. → "КОНФЕРЕНЦИЯ"
2. Наберите номер абонента, которого необходимо добавить к разговору. → **ВЫЗОВ**
3. **CONF** / 

Замечание

- Для прямого доступа к функции конференц-связи также можно использовать программируемую кнопку **CONF** / . Для отображения программируемой кнопки отредактируйте отображаемые программируемые кнопки. Подробную информацию см. в разделе "ФУНК", Стр. 88.
- При использовании КХ-ТРА65, /[CONF] также может быть использована в шагах 1 и 3.

Удаление участника конференции (только при подключении к модели КХ-TGP600)

Во время конференции можно удалять других участников из конференции. Но эту операцию можно выполнять только во время конференций, проводимых по вашей инициативе.

1. Во время вызова по конференц-связи нажмите

KX-TPA60:



KX-TPA65:



2. /[LINE]

3. Нажмите кнопку набора или [**▲**] или [**▼**], а затем нажмите **OK**, чтобы выбрать номер ЛИНИИ, соответствующий абоненту, которого вы хотите отключить.

4. KX-TPA60:

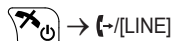

KX-TPA65:

Положите трубку → /[LINE]

5. Нажмите кнопку набора или [**▲**] или [**▼**], а затем нажмите **OK**, чтобы выбрать номер ЛИНИИ, соответствующий абоненту, который остается в конференции.

Замечание

- Для восстановления конференц-связи без удаления другого абонента нажмите /[FUNC]/[FUNCTION], затем нажмите "КОНФЕРЕНЦИЯ" после шага 3.

Завершение конференц-связи

Чтобы положить трубку и закончить вызов по конференц-связи,

KX-TPA60:

нажмите .

KX-TPA65:

Положить трубку

Mute/Выключение микрофона



Для того чтобы конфиденциально посоветоваться с другими присутствующими в помещении лицами и одновременно слышать своего собеседника через громкоговоритель телефонного аппарата или по телефонной трубке, можно отключить микрофон телефонного аппарата или телефонной трубки.

Установка/Отмена

1. /MUTE

Замечание

- Если значок /MUTE мигает, звук отключен.

Если программируемая кнопка /MUTE не отображается на ЖК-дисплее, на 1 строке дисплея отображается /MUTE.

- При отключении звука он не включается, даже если включить/выключить режим громкой связи.
- При отключении звука он не включается, даже если подключить/отключить гарнитуру.
- При использовании KX-TPA65, также можно использовать кнопку /[MUTE].

Call Waiting/Оповещение об ожидающем вызове

Если во время разговора поступает второй вызов, вы услышите тональный сигнал оповещения об ожидающем вызове. На второй вызов можно ответить либо после разъединения текущего вызова, либо после его помещения на удержание.

Во время разговора

Эта услуга предоставляется не всеми телефонными компаниями. Абонент может получать тональный сигнал оповещения об ожидающем вызове и информацию о вызывающем абоненте. За более подробной информацией обратитесь к поставщику услуг телефонной сети/обслуживающей организации.

Разъединение текущего вызова и разговор с новым абонентом

[Услышав тональный сигнал оповещения об ожидающем вызове]

1. КХ-ТРА60:



КХ-ТРА65:

Положить трубку

2. КХ-ТРА60:



КХ-ТРА65:

Поднять трубку

Помещение текущего вызова на удержание и разговор с новым абонентом

1.  / ANSWER

Замечание

- Ожидающий вызов можно также принять следующим образом:

КХ-ТРА60:



/ [HOLD/MSG]

КХ-ТРА65:



/ [HOLD]

Прослушивание разговора при поднятой трубке (только для модели КХ-ТРА65)

При ведении двустороннего разговора с использованием проводной трубки вы можете позволить другим лицам прослушивать вашу беседу через громкоговоритель, если вы ведёте беседу с использованием проводной трубки.

Начать/Отменить

1.  / [SP-PHONE]

Замечание

- Если режим прослушивания разговора при поднятой трубке активен, возврат проводной трубки на рычаг разрешает режим громкой связи.

Переадресация вызовов/режим "Не беспокоить" (DND)

Вы можете автоматически постоянно переадресовывать входящие вызовы другому абоненту. Можно также отклонять входящие вызовы (режим "Не беспокоить").

Замечание

- Режим "Не беспокоить" (DND) доступен только при подключении к модели KX-TGP600.

Для обращения к настройкам ПАД/НБП

1. В режиме ожидания нажмите /[FUNC]/[FUNCTION], а затем ("ПАД/НБ"*1).
 2. Если устройство имеет несколько линий, нажмите [**▲**] или [**▼**] для выбора нужной линии. → **OK**
 3. [**▲**]/[**▼**]: Выберите тип настройки FWD или DND для применения. → **OK**
 Это следующие настройки:
 - НБ: Активировать режим "Не беспокоить" *2
(Все входящие вызовы будут автоматически отклоняться.)
 - ПЕР(ВСЕ): Активировать постоянную переадресацию вызовов
(Все входящие вызовы переадресуются.)
 - ПЕР(ЗАН): Активировать функцию переадресации, если линия занята
(Входящие вызовы переадресуются, только если ваша линия занята.)
 - ПЕР(НЕ ОТ): Активировать функцию переадресации при отсутствии ответа
(Все входящие вызовы переадресуются, если вы не отвечаете на вызов в течение определенного времени.)
 4. Если выбрана опция "Переадресация", введите новый номер для переадресации, либо подтвердите или измените ранее установленный номер для переадресации. → **OK**
- *1 "Переадр. Выз" при подключении к базовому блоку, отличному от модели KX-TGP600.
 *2 Только при подключении к модели KX-TGP600.

Замечание

- Если функция переадресации вызовов и/или режим "Не беспокоить" активированы, на дисплее в режиме ожидания появится пиктограмма /Fwd и/или /DND.
- Настройки переадресации невозможно использовать для линии совместного доступа.

Прслушивание голосовой почты (только при подключении к модели KX-TGP600)

При получении речевого сообщения на экране появляется "@@Message" и пиктограмма . Вы можете проверить новые сообщения, обратившись к вашему почтовому ящику.

[В режиме ожидания]

1. Нажмите и удерживайте нажатой KX-TPA60:
/[HOLD/MSG]
 KX-TPA65:
/[MESSAGE]
2. [**▲**]/[**▼**]: Выберите линию, на которой отображается пиктограмма . → **OK**

Замечание

- Шаг 2 не является необходимым, если на трубке/настольном телефоне сконфигурирована только одна линия.

Перед уходом со своего рабочего места

- При использовании модели КХ-ТРА60 данную функцию нельзя задействовать, если у пользователя есть вызов на удержании.

Использование телефонной книги

Модель KX-TGP600 имеет 3 типа телефонной книги.

1. Телефонная книга трубки
Данная телефонная книга хранится в памяти трубки/настольного телефона.
2. Телефонная книга базового блока (только при подключении к базовому блоку, отличному от модели KX-TGP600)
Данная телефонная книга хранится в памяти базового блока.
3. Удаленная телефонная книга (только при подключении к модели KX-TGP600)
Если ваш поставщик услуг телефонной связи предоставляет службу удаленной телефонной книги, вы можете ей воспользоваться. За более подробной информацией обратитесь к поставщику услуг телефонной сети/обслуживающей организации.

	Телефонная книга трубки	Телефонная книга базового блока	Удаленная телефонная книга
Хранение новых записей	✓	✓	—
Редактирование сохраненных записей	✓	✓	—
Удаление сохраненных записей	✓	✓	—
Поиск в телефонной книге по имени	✓	✓	✓
Поиск в телефонной книге по категории	✓	—	—
Номера телефонов для каждой записи	До 5	До 2	До 5*1
Частный звонок	✓	—	—

*1 Количество зависит от используемой услуги.

Работа с Телефонной книгой трубки

На трубке/настольном телефоне можно хранить до 500 телефонных номеров вместе с именами для удобства доступа. Вы можете также выбрать уникальные варианты звонков для разных категорий, чтобы различать входящие вызовы. Все элементы телефонной книги сохраняются в алфавитном порядке. В целях безопасности телефонную книгу можно заблокировать.

- См. поиск элемента в телефонной книге на “Поиск записи, сохранённой в телефонной книге”, Стр. 63.
- Для сведений о другой телефонной книге, которая может сохранять более 500 записей см. раздел “Использование удаленной телефонной книги”, Стр. 68.

Замечание

- Мы рекомендуем вам делать резервные копии телефонной книги трубки/настольного телефона на случай невозможности их восстановления из-за неисправности изделия.
- Отдельной записи (например, имени) может соответствовать несколько телефонных номеров. Поскольку число телефонных номеров, хранящихся в телефонной книге, ограничено, хранение нескольких номеров в одной записи уменьшает максимально возможное количество записей.
- Также, если ваш поставщик услуг телефонной связи поддерживает следующие данные телефонной книги, вы можете скачать их по сети.
Если длина имени превышает 24 символа, символы, не входящие в ограничение, удаляются.
Номера телефонов, длина которых превышает 32 цифры, считаются недопустимыми.

Частный звонок

Записи в телефонной книге можно организовать в одну из 9 категорий частного звонка. Можно установить различные варианты звонка*¹ для каждой категории. Если данные сервиса Caller ID*² совпадают с номером телефона и именем из телефонной книги, телефонная трубка/настольный телефон звонит в соответствии с настройками категории частного звонка.

*1 См. шаблоны звонка в разделе “ОПЦИИ ВХОДЯЩ”, Стр. 86.

*2 См. информацию об идентификаторе вызывающего абонента Caller ID в разделе “Caller ID/Идентификация вызывающего абонента”, Стр. 48.

Сохранение записи в Телефонной книге трубки

Сохранение новой записи

[В режиме ожидания]

1. /MENU
2. [▲]/[▼]/[←]/[→]: → **OK**
3. Введите имя (Макс. 24 символов)/ → **OK**
4. [▲]/[▼]: Выберите тип телефонного номера (от **1** до **5**). → **OK**
5. Введите телефонный номер (Макс. 32 цифр). → **OK**
6. Повторите шаги 4 и 5, чтобы добавить дополнительные типы номера телефона.
7. [▲]/[▼]: "КАТЕГ НЕ ВЫБР" → **OK**
8. Выберите категорию. → **OK**
9. Чтобы выбрать телефонный номер записи по умолчанию, нажмите [▲] или [▼], чтобы выбрать "НОМ ТЕЛ ПО УМОЛЧ". → **OK**
10. [▲]/[▼]: Выберите телефонный номер, который будет номером по умолчанию. → **OK**
11. **СОХР**

Замечание

- Шаги 7 и 8 можно пропустить, если не требуется назначать категорию.
- Шаги 9 и 10 можно пропустить, если не требуется назначать номер по умолчанию. (Первый номер, введенный для записи, будет автоматически назначен в качестве номера по умолчанию.)
- Допускаются цифры от "0" до "9", "*", "†", "+", "P".
- Если существует запись с тем же именем и номером, новая добавляемая информация будет объединена с существующей записью.
- См. ввод символов на "Ввод символов", Стр. 39.

Сохранение записи с помощью набора номера

Можно сначала набрать номер, а затем добавить его в запись телефонной книги.

[В режиме ожидания]

1. Наберите номер.
2. 
3. Введите имя (Макс. 24 символов) → **OK**
4. [▲]/[▼]: Выберите тип телефонного номера (от **1** до **5**). → **OK**
5. При необходимости измените номер телефона. → **OK**
6. Повторите шаги 4 и 5, чтобы добавить дополнительные типы номера телефона.
7. [▲]/[▼]: "КАТЕГ НЕ ВЫБР" → **OK**
8. Выберите категорию. → **OK**
9. Чтобы выбрать телефонный номер записи по умолчанию, нажмите [▲] или [▼], чтобы выбрать "НОМ ТЕЛ ПО УМОЛЧ" → **OK**
10. [▲]/[▼]: Выберите телефонный номер, который будет номером по умолчанию. → **OK**
11. **СОХР**

Замечание

- Шаги 7 и 8 можно пропустить, если не требуется назначать категорию.
- Шаги 9 и 10 можно пропустить, если не требуется назначать номер по умолчанию. (Первый номер, введенный для записи, будет автоматически назначен в качестве номера по умолчанию.)
- Допускаются цифры от "0" до "9", "*", "†", "+", "P".
- Если существует запись с тем же именем и номером, новая добавляемая информация будет объединена с существующей записью.
- См. ввод символов на "Ввод символов", Стр. 39.

Сохранение записи с помощью Журнала входящих/исходящих вызовов

Вы можете добавить номер из журнала входящих или исходящих вызовов в телефонную книгу трубки.

[В режиме ожидания]

1. Отображение Журнала входящих/исходящих вызовов. Подробную информацию см. в разделе Стр. 36.
2. [▲]/[▼]: Выберите нужный элемент. → /MENU
3. [▲]/[▼]: "СОХР ТЕЛ КНИГУ" → **OK**
4. При необходимости измените имя. → **OK**
5. [▲]/[▼]: Выберите тип телефонного номера (от **1** до **5**). → **OK**
6. При необходимости измените номер телефона. → **OK**
7. Повторите шаги 5 и 6, чтобы добавить дополнительные типы номера телефона.
8. [▲]/[▼]: "КАТЕГ НЕ ВЫБР" → **OK**

Использование телефонной книги

9. Выберите категорию. → **OK**
10. Чтобы выбрать телефонный номер записи по умолчанию, нажмите [**▲**] или [**▼**], чтобы выбрать "НОМ ТЕЛ ПО УМОЛЧ" → **OK**
11. [**▲**]/[**▼**]: Выберите телефонный номер, который будет номером по умолчанию. → **OK**
12. **СОХР**



Замечание

- Шаги 8 и 9 можно пропустить, если не требуется назначать категорию.
- Шаги 10 и 11 можно пропустить, если не требуется назначать номер по умолчанию. (Первый номер, введенный для записи, будет автоматически назначен в качестве номера по умолчанию.)
- Допускаются цифры от "0" до "9", "X", "H", "+", "P".
- Если существует запись с тем же именем и номером, новая добавляемая информация будет объединена с существующей записью.
- См. ввод символов на "Ввод символов", Стр. 39.
- При подключении к базовому блоку, отличному от модели KX-TGP600, между шагами 3 и 4 отображается меню сохранения записи в телефонной книге.

Редактирование сохраненной записи в телефонной книге трубки

Редактирование сохранённой записи



[В режиме ожидания]

1. 
 2. [**▲**]/[**▼**]: "ТЕЛЕФ КНИГА" → **OK***1
 3. Введите имя или первый символ(ы) необходимого имени. → **OK**
 4. [**▲**]/[**▼**]: Выберите нужный элемент. → /MENU
 5. [**▲**]/[**▼**]: "РЕДАКТИРОВАНИЕ" → **OK**
 6. [**▲**]/[**▼**]: Выберите необходимое имя, номер телефона, категорию или номер телефона по умолчанию. → **OK**
 7. Внесите в данные необходимые изменения. → **OK**
 8. Повторите шаги 6-7 и отредактируйте необходимые записи.
 9. **СОХР**
- *1 Если разрешено использование только телефонной книги трубки, данный шаг не выполняется.

Замечание

- Чтобы изменить символ или цифру
 1. Нажмите [**←**] или [**→**], чтобы выделить нужный символ или цифру.
 2. Удалите символ или цифру.

KX-TPA60:

/  [XFER/CLR]



KX-TPA65:

/  [TRANSFER]

3. Введите новый символ или цифру.

- Для удаления всей строки

KX-TPA60:

Нажмите и удерживайте /  [XFER/CLR] более 1 секунды.

KX-TPA65:



Нажмите и удерживайте /[TRANSFER] более 1 секунды.

- Чтобы переместить курсор влево или вправо, нажмите [**←**] или [**→**] соответственно.
- Подробную информацию о вводе символов см. в разделе "Ввод символов", Стр. 39.

Редактирование имён категорий

Можно редактировать имена категорий в телефонной книге.

[В режиме ожидания]

1. /MENU
2. [**▲**]/[**▼**]/[**←**]/[**→**]:  → **OK**
3. [**▲**]/[**▼**]: "ОПЦИИ ДИСПЛЕЯ" → **OK**
4. [**▲**]/[**▼**]: "ИМЯ КАТЕГОРИИ" → **OK**
5. [**▲**]/[**▼**]: Выберите нужный номер категории (1–9). → **OK**
6. Введите имя для категории (Макс. 13 символов). → **OK**
7. Повторите шаги 5 и 6 для редактирования имени каждой категории.



Замечание

- Подробную информацию о вводе символов см. в разделе "Ввод символов", Стр. 39.

Удаление сохранённой записи в телефонной книге трубки

Удаление сохранённой записи

[В режиме ожидания]

1. 
2. [**▲**]/[**▼**]: "ТЕЛЕФ КНИГА"^{*1} → **OK**
3. Введите имя или первый символ(ы) необходимого имени. → **OK**
4. [**▲**]/[**▼**]: Выберите нужную запись.
5. /MENU
6. [**▲**]/[**▼**]: "УДАЛИТЬ НОМЕР" → **OK**^{*2}
7. [**▲**]/[**▼**]: "ДА" → **OK**

*1 Если разрешено использование только телефонной книги трубки, данный шаг не выполняется.

*2 Для удаления всех элементов выберите "УДАЛИТЬ ВСЕ НОМ" (а не "УДАЛИТЬ НОМЕР").

Поиск записи, сохранённой в телефонной книге

Можно провести поиск записи в телефонной книге, выполнив следующие действия.

Поиск по имени

Можно также провести поиск записи в телефонной книге путем ввода имени:

[В режиме ожидания]

1. 
2. [**▲**]/[**▼**]: "ТЕЛЕФ КНИГА"^{*1} → **OK**
3. Введите имя или первый символ(ы) необходимого имени. → **OK**
4. [**▲**]/[**▼**]: Выберите необходимый элемент.^{*2}
5. Нажмите кнопку навигации [CENTER] (ЦЕНТР)/[ENTER] (ВВОД).

Использование телефонной книги

6. [▲]/[▼]: Выберите нужный номер телефона.

7. KX-ТРА60:



KX-ТРА65:

Поднять трубку

*1 Если разрешено использование только телефонной книги трубки, данный шаг не выполняется.

*2 При нажатии и удержании кнопка [▲]/[▼] на экране автоматически отображаются следующий/предыдущий элементы.

Поиск по категориям

Если записям в телефонной книге были назначены категории, вы можете искать по категориям.

[В режиме ожидания]

1.

2. [▲]/[▼]: "ТЕЛЕФ КНИГА"*1 → **OK**

3. [#]

4. [▲]/[▼]: Выберите категорию. → **OK**

5. Введите название элемента в категории. → **OK**

6. [▲]/[▼]: Выберите нужную запись.

7. KX-ТРА60:



KX-ТРА65:

Поднять трубку

*1 Если разрешено использование только телефонной книги трубки, данный шаг не выполняется.

Поиск с помощью клавиш набора номера

При отображении списка телефонной книги можно также выполнять поиск записи в телефонной книге нажатием нескольких клавиш набора номера.

1. Нажимайте клавиши набора номера для ввода нужного имени в соответствии с таблицей символов*1.

*1 Подробную информацию о символах, назначенных клавишам набора номера, см. в таблице ниже.

Индекс	CE/UK/AL/LA/LC/X*1/C/(без индекса)	CE/UK/AL/X*1	RU
Кнопки	АВС (Латинские)	АВГ (греческий)	АБВ (кириллица)
[1]	†→*→1	†→*→1	†→*→1
[2]	A→B→C→2	A→B→Γ→2	A→Б→В→Г→2→A→B→C→2
[3]	D→E→F→3	Δ→E→Z→3	Д→Е→Ё→Ж→3→3→D→E→F→3
[4]	G→H→I→4	H→Θ→I→4	И→Й→К→Л→4→G→H→I→4
[5]	J→K→L→5	K→Λ→M→5	M→H→O→П→5→J→K→L→5
[6]	M→N→O→6	N→Ξ→O→6	P→C→T→Y→6→M→N→O→6
[7]	P→Q→R→S→7	Π→P→Σ→7	Ф→X→Ц→Ч→7→P→Q→R→S→7
[8]	T→U→V→8	T→Y→Φ→8	Ш→Щ→Ъ→Ы→8→T→U→V→8
[9]	W→X→Y→Z→9	X→Ψ→Ω→9	Ь→Э→Ю→Я→9→W→X→Y→Z→9
[0]	0→Пробел	0→Пробел	0→Пробел

*1 Только KX-ТРА65.









- Многократное нажатие на кнопку переключает по циклу символы, назначенные этой кнопке. Например, для ввода буквы "С" в режиме "Латинские буквы" нажмите на кнопку  3 раза.
- Изображения кнопок в таблице могут иметь другой вид, нежели у реальных кнопок на телефонной трубке/ настольном телефоне.

Таблица символов для поиска в телефонной книге трубки

Данная таблица доступна для клавиш набора номера только в случае поиска в телефонной книге трубки. Подробную информацию о таблице символов для прочих операций см. в разделе "Таблица режима символов", Стр. 85.

Пример: Ввод имени "ANNE" в режиме "Латинские".

 →  →  →  →  →  →  → 

Замечание

- Наличие функции зависит от телефонной сети. Более подробную информацию можно получить у вашего администратора.

Блокировка Телефонной книги трубки

Можно заблокировать/разблокировать телефонную книгу, пока телефонная трубка/настольный телефон находятся в режиме ожидания. Если пароль не установлен, блокировка телефонной книги невозможна. Подробные сведения об установке пароля см. в разделе "Установка пароля", Стр. 38.

Блокировка/Разблокировка телефонной книги

Блокировка

1. Нажмите и удерживайте кнопку  более 2 секунд. На экране отобразится значок .

Разблокировка

1. Нажмите и удерживайте  более 2 секунд.
2. Введите ваш пароль.
3. Для возвращения в режим ожидания нажмите КХ-ТРА60:



КХ-ТРА65:

/[CANCEL]



Временная разблокировка телефонной книги

1. 
2. Введите ваш пароль.

Использование телефонной книги базового блока (только при подключении к базовому блоку, отличному от модели KX-TGP600)

Сохранение записи в телефонной книге базового блока

Сохранение новой записи



1.  / **MENU**
 2. [**▲**]/[**▼**]/[**◀**]/[**▶**]:  → **OK**
 3. [**▲**]/[**▼**]: "Тел.книга Базы" → **OK**
 4. Введите имя (Макс. 24 символов)/ → **OK**^{*1}
 5. [**▲**]/[**▼**]: Выберите тип телефонного номера (от **1** до **3**^{*2}). → **OK**
 6. Введите телефонный номер (Макс. 32 цифр). → **OK**
 7. Повторите шаги 4 и 5, чтобы добавить дополнительные типы номера телефона.
 8. **СОХР**
- *1 Если телефонную книгу не удастся зарегистрировать, на экране отображается сообщение "Недоступный".
- *2 Можно зарегистрировать до 2 телефонных номеров на каждую запись.

Замечание

- Допускаются цифры от "0" до "9", "*", "#", "+".
- Если существует запись с тем же именем и номером, новая добавляемая информация будет объединена с существующей записью.
- См. ввод символов на "Ввод символов", Стр. 39.

Редактирование сохраненных записей в телефонной книге базового блока

[В режиме ожидания]

1. 
2. [**▲**]/[**▼**]: "Тел.книга Базы" → **OK**
3. Введите имя или первый символ(ы) необходимого имени. → **OK**
4. [**▲**]/[**▼**]: Выберите нужный элемент. →  / **MENU**
5. [**▲**]/[**▼**]: Выберите требуемый телефонный номер. → **OK**
6. [**▲**]/[**▼**]: "РЕДАКТИРОВАНИЕ" → **OK**
7. При необходимости отредактируйте имя и номер телефона.
8. **СОХР**

Удаление сохраненных записей в телефонной книге базового блока

Телефонная книга базового блока

[В режиме ожидания]

1. 

2. [▲]/[▼]: "Тел.книга Базы" → **OK**
3. Введите имя или первый символ(ы) необходимого имени. → **OK**
4. [▲]/[▼]: Выберите нужный элемент. → /MENU
5. [▲]/[▼]: Выберите требуемый телефонный номер. → **OK**
6. [▲]/[▼]: "УДАЛИТЬ НОМЕР" → **OK***1
7. [▲]/[▼]: "ДА" → **OK**



*1 В шаге 6 вы можете выбрать "УДАЛИТЬ ВСЕ НОМ", чтобы удалить все записи.

Поиск записи, сохраненной в телефонной книге базового блока

Поиск по имени

Можно также провести поиск записи в телефонной книге путем ввода имени:

[В режиме ожидания]

1. 
2. [▲]/[▼]: "Тел.книга Базы" → **OK**
3. Введите имя или первый символ(ы) необходимого имени. → **OK**
4. [▲]/[▼]: Выберите нужную запись. → /MENU*1.
5. [▲]/[▼]: Выберите нужный номер телефона.
6. КХ-ТРА60:



КХ-ТРА65:

Поднять трубку

- *1 При нажатии и удержании кнопок [▲]/[▼] на экране автоматически отображаются следующий/предыдущий элементы.

Использование удаленной телефонной книги (только при подключении к модели KX-TGP600)

В дополнение к телефонной книге трубки вы можете воспользоваться удаленной телефонной книгой, если удаленная телефонная книга доступна.

Замечание

- Рекомендуется настроить эту функцию с вашим администратором сети. Более подробную информацию можно получить у вашего администратора.

Поиск записи, сохраненной в удаленной телефонной книге

Поиск по имени

Можно также провести поиск записи в телефонной книге путем ввода имени:

[В режиме ожидания]

1. 
2. [▲]/[▼]: "Внешн. тел.книга"*1. → **OK**
3. Введите имя или первый символ(ы) необходимого имени. → **OK**
4. [▲]/[▼]: Выберите нужную запись. → **OK***2
5. [▲]/[▼]: Выберите нужный номер телефона.
6. KX-ТРА60:



KX-ТРА65:



Поднять трубку

- *1 Если разрешено использование только удаленной телефонной книги, данный шаг не выполняется.
- *2 При нажатии и удержании кнопок [▲]/[▼] на экране автоматически отображаются следующий/предыдущий элементы.

Самостоятельная настройка телефона

Настройка отображения номера и имени телефонной трубки

Можно изменить отображение телефонного номера и имени трубки, если трубка/настольный телефон находится в режиме ожидания.

1.  / **MENU**
2. [▲]/[▼]/[←]/[→]:  → **OK**
3. [▲]/[▼]: "ОПЦИИ ДИСПЛЕЯ" → **OK**
4. [▲]/[▼]: "ЭКРАН ОЖИДАНИЯ" → **OK**
5. [▲]/[▼]: Выберите нужный элемент. → **OK**

Горячие клавиши

Назначив телефонные номера клавишам набора номера, вы можете выполнить вызов, нажав и удерживая клавишу набора.

- "Набор по горячей клавише", Стр. 43

Назначение горячих клавиш из телефонной книги

Можно назначить телефонный номер, сохранённый в Телефонной книге трубки, кнопке, которая будет использоваться как горячая клавиша.

1. В режиме ожидания нажмите и удерживайте кнопку набора (0–9) более 1 секунды.
2.  / **MENU**
3. [▲]/[▼]: Выберите "КОПИР ИЗ ТЕЛ КН". → **OK**
4. Введите имя. → **OK**
5. [▲]/[▼]: Введите номер → **OK**
6. "СОХРАНИТЬ" → **OK**

Замечание

- Подробную информацию о поиске записи в телефонной книге см. в разделе "Поиск записи, сохранённой в телефонной книге", Стр. 63.

Редактирование горячих клавиш

1. В режиме ожидания нажмите и удерживайте кнопку набора (0–9) более 1 секунды.
2.  / **MENU**
3. [▲]/[▼]: "РЕДАКТИРОВАНИЕ" → **OK**
4. При необходимости измените имя горячей клавиши. → **OK**
5. При необходимости измените номер горячей клавиши. → **OK**
6. "СОХРАНИТЬ" → **OK**

Удаление горячей клавиши

1. В режиме ожидания нажмите и удерживайте кнопку набора, назначенную в качестве горячей клавиши, более 1 секунды.*1

Самостоятельная настройка телефона

2.  /MENU

3. [▲]/[▼]: "УДАЛИТЬ" → **OK***2

4. [▲]/[▼]: "ДА" → **OK**

*1 Пока отображается информация о горячей клавише, можно нажать [▲] или [▼], чтобы выбрать другой номер, вызываемый горячей клавишей.

*2 Для удаления всех элементов выберите "УДАЛИТЬ ВСЁ" (а не "УДАЛИТЬ").

Выбор типа набора по горячей клавише

Можно выбрать один из 2 типов набора для каждой назначенной горячей клавиши.

1. В режиме ожидания нажмите и удерживайте кнопку набора (0–9) более 1 секунды.

2.  /MENU

3. [▲]/[▼]: "АВТОМАТ ЗВОНОК" → **OK**

4. "ВРУЧНУЮ"/"АВТО" → **OK**

- ВРУЧНУЮ:

Выполнение набора осуществляет вызов номера, назначенного горячей клавише. Подробную информацию см. в разделе "Набор по горячей клавише", Стр. 43.

- АВТО:

Если нажать и удерживать назначенную горячую клавишу заданное число секунд, произойдет немедленный набор номера, назначенного этой горячей клавише.

Замечание

- См. информацию о выборе количества секунд перед автоматическим осуществлением вызова в "ВРЕМЯ ГОР КЛАВ" раздела "ФУНК", Стр. 88.
-

Настройка сигнала-памятки

Этот сигнал раздастся в установленное время. На дисплей также может быть выведена памятка.

Сигнал-памятка доступен, только если трубка/настольный телефон находится в пределах допустимого расстояния от базового блока.

Замечание

- Можно выбрать шаблон звонка для каждого сигнала-памятки. Подробную информацию см. в разделе "ОПЦИИ ВХОДЯЩ", Стр. 86.
 - Если в то время, на которое установлен сигнал, вы разговариваете по телефону, он раздастся, как только вы закончите разговор.
-

Установление сигнала-памятки

[В режиме ожидания]

1.  /MENU

2. [▲]/[▼]/[◀]/[▶]:  → **OK**

3. [▲]/[▼]: Выберите номер сигнала (1–3). → **OK**

4. [▲]/[▼]: Выберите режим сигнала. → **OK**

Существуют следующие режимы сигнала:

- ВЫКЛ.: Отключение выбранного сигнала-памятки.
 - ОДИН РАЗ: Выбранный сигнал-памятка прозвучит лишь один раз.
 - ЕЖЕДНЕВН ПОВТОР: Выбранный сигнал-памятка будет звучать в одно и то же время каждый день.
 - ЕЖЕНЕДЕЛЬНО: Выбранный сигнал-памятка будет звучать в одно и то же время в выбранные дни недели.
-



5. Установите время и дату для сигнала-памятки. Вводимая информация зависит от режима сигнала.
 - ОДИН РАЗ: Введите дату и время с помощью кнопок навигации и/или кнопок набора. → **OK**
 - ЕЖЕДНЕВН ПОВТОР: Введите ежедневное время с помощью кнопок навигации и/или кнопок набора. → **OK**
 - ЕЖЕНЕДЕЛЬНО:
 - a. [▲]/[▼]: Выберите нужный день недели. → **✓**
Рядом с каждым выбранным днем недели будет появляться пометка ✓. Таким образом вы можете выбрать несколько дней недели.
 - b. Выбрав 1 или несколько дней недели. → **OK**
 - c. Введите время с помощью кнопок навигации и/или кнопок набора. → **OK**
6. Введите текстовое сообщение, которое будет появляться на экране вместе с сигналом-памяткой. → **OK**
7. **OK**
8. "СОХРАНИТЬ" → **OK**

Замечание

- Подробную информацию о вводе символов см. в разделе "Ввод символов", Стр. 39.
- При вводе времени нажмите [AM/PM] для переключения между временем до полудня (AM) и после полудня (PM). Если в настройках задано отображение времени в формате 24 часов, [AM/PM] не отображается.

Удаление сигнала-памятки



[В режиме ожидания]

1.  / **MENU**
2. [▲]/[▼]/[←]/[→]:  → **OK**
3. [▲]/[▼]: Выберите номер сигнала (1–3). → **DELETE** / 
4. [▲]/[▼]: "ДА" → **OK**

Остановка сигнала-памятки

[Когда звучит сигнал памяти]

1. KX-TPA60:



 ,  /  / [XFER/CLR],  или поставьте трубку на зарядное устройство

KX-TPA65:

 / [CANCEL],  /  / [TRANSFER] или 

Программирование функциональных кнопок

[В режиме ожидания]

1.  / **MENU**
2. [▲]/[▼]/[←]/[→]:  → **OK**
3. [▲]/[▼]: "ФУНК" → **OK**
4. [▲]/[▼]: "ФУНКЦ КЛАВИША" → **OK**
5. [▲]/[▼]: Выберите элемент, который необходимо изменить. → **OK**^{*1}
6. [▲]/[▼]: Выберите новый элемент, который необходимо назначить. → **OK**^{*1}

Самостоятельная настройка телефона

*1 Для прокрутки вниз нажмите **Далее**.

Замечание

- Одну и ту же функцию можно назначить нескольким клавишам набора номера.
- Необходимо назначить функцию каждой клавише.

Изменение исходных настроек трубки

Для выбора пункта меню в режиме ожидания

1.  / MENU
2. [▲]/[▼]/[◀]/[▶]:  → **OK**
3. [▲]/[▼]: Выберите пункт меню. → **OK**



Пункт меню	Пункт подменю			Стр.
ОПЦИИ ВХОДЯЩ	ГРОМК-ТЬ ЗВОНКА	ТИП ЗВОНКА	ЗВ НА ЗАРЯДН	Стр. 86
	СИГНАЛ ПАМЯТКА	РЕЖ ЭНЕРГОСБЕРЕЖ	ГР ЗВОНКА ТРУБКИ	
ОПЦИИ РАЗГОВОР	ПОНИЖЕНИЕ ШУМА	ГРОМ-ТЬ ЗВУКА	ГРОМ-ТЬ ПРИЁМН	Стр. 87
	ГРОМ-ТЬ ЗВУКА ТР	ГРОМК МИКР ГАРН	РАЗГ НА БАЗЕ	
	Эквалайзер			
ОПЦИИ ОТВЕТА	ОТВ ПО ЛЮБ КНОП	БЫСТРЫЙ ОТВЕТ	АВТО ОТВЕТ	Стр. 87
	ТАЙМЕР АВТО ОТВ			
ФУНК	ФУНКЦ КЛАВИША	РЕД ПР КНОПОК	ИМЯ ИНТЕРАКТ КЛ	Стр. 88
	ТИП БЛОКИР КЛ	ВРЕМЯ АВТОБЛОКИР	ВРЕМЯ ГОР КЛАВ	
ОПЦИИ ДИСПЛЕЯ	ЯЗЫК	ПОДСВЕТКА	ЯРКОСТЬ ЖҚД	Стр. 90
	ЭКРАН ОЖИДАНИЯ	Имя трубки	ИМЯ КАТЕГОРИИ	
	ФОРМАТ ДАТЫ	ФОРМАТ ВРЕМЕНИ	ОТОБР CALLER ID	
	ЦВЕТОВАЯ ТЕМА	Базовый дисплей		
НАСТР СИГНАЛОВ	ЗВУК КЛ ВКЛ/ВЫК	СИГНАЛ ЗОНЫ ПОКР		Стр. 91
СИСТ ОПЦИЯ	Регист. Трубки	ОТМЕНИТЬ БАЗУ	ВЫБРАТЬ БАЗУ	Стр. 91
	БЛОК СИСТ	ИЗМЕНИТЬ PIN	СВЕДЕНИЯ ТРУБКИ	
ПРОЧЕЕ	ИЗМЕНИТЬ ПАРОЛЬ	ПЕРЕУСТАН ТРУБК	Встроенный Web	Стр. 92

Изменение исходных настроек системы

ВНИМАНИЕ

- Функция зависит от телефонной сети. Более подробную информацию можно получить у вашего администратора.

[В режиме ожидания]

1.  / MENU
2. [▲]/[▼]/[◀]/[▶]:  → **OK**
3. [▲]/[▼]: Выберите пункт меню. → **OK**



Пункт меню	Пункт подменю			Стр.
Статус	Статус линии	Версия ПО	IP режим	Стр. 93
	Настройки IPV4	Настройки IPV6	MAC адрес	
	LLDP	VLAN		
Настройки сети	Выбор IP режима	Настройки IPV4	Настройки IPV6	Стр. 93
	LLDP	VLAN	Скорость подкл.	
Системн. Настр.	Регист. Трубки	Отмена Трубки	Измен. PIN Базы	Стр. 94
	Дата и Время	РЕЖИМ REPEATER	Настр. МногоКан	
	Аутентификация	Код доступа	Настройка Xsi	
	Настройки UC	Паралл. Трубка		
Опции вызова	Блок. аноним.	АНОНИМНЫЙ ВЫЗОВ	Блок. Caller ID	Стр. 95
	Везде	Филиал	Одновременный звонок	

Блокировка анонимных вызовов (только при подключении к модели KX-TGP600)

Функция позволяет настроить устройство так, чтобы оно отклоняло вызовы при получении вызова с неизвестного номера. Значением по умолчанию является "ВЫКЛ."

ВНИМАНИЕ

- Мы рекомендуем конфигурировать данную настройку с участием вашего администратора. Более подробную информацию можно получить у вашего администратора.
- Эта функция недоступна для линий совместного пользования.

1.  /MENU
2. [▲]/[▼]/[◀]/[▶]:  → **OK**
3. [▲]/[▼]: "Опции вызова" → **OK**
4. [▲]/[▼]: "Блок. аноним." → **OK**
5. [▲]/[▼]: Выберите нужную линию. → **OK**
6. [▲]/[▼]: "ВКЛ."/"ВЫКЛ." → **OK**



Запрет входящих вызовов (только для пользователей услуги Caller ID)

Данная функция позволяет настроить устройство так, чтобы оно отклоняло вызовы с заданных телефонных номеров, когда вы точно знаете, что не хотите разговаривать с конкретным вызывающим абонентом.

При получении вызова устройство не звонит и проводит идентификацию вызывающего абонента. Если телефонный номер совпадает с каким-либо номером в списке запрещенных вызовов, устройство отклоняет вызов.

Сохранение нежелательных вызывающих абонентов (только при подключении к модели KX-TGP600)



В списке запрещенных вызовов можно с помощью списка вызывающих абонентов или прямого ввода номеров сохранять до 20 номеров на линию.

1.  /MENU
2. [▲]/[▼]/[◀]/[▶]:  → **OK**
3. [▲]/[▼]: "Опции вызова" → **OK**
4. [▲]/[▼]: "Блок. Caller ID" → **OK**



Самостоятельная настройка телефона

5. [▲]/[▼]: Выберите нужную линию. → **OK**
6. [▲]/[▼]: Выберите пустую линию. → **OK**
7. Введите номер телефона (Макс. 32цифры). → **OK**

Редактирование телефонных номеров, вызовы с которых следует отклонять (только при подключении к модели KX-TGP600)

1. /MENU
2. [▲]/[▼]/[◀]/[▶]:  → **OK**
3. [▲]/[▼]: "Опции вызова" → **OK**
4. [▲]/[▼]: "Блок. Caller ID" → **OK**
5. [▲]/[▼]: Выберите нужную линию. → **OK**
6. [▲]/[▼]: Выберите нужный номер телефона. → /MENU
7. [▲]/[▼]: "РЕДАКТИРОВАНИЕ" → **OK**
8. Введите номер телефона. → **OK**

Удаление телефонных номеров, вызовы с которых следует отклонять (только при подключении к модели KX-TGP600)

1. /MENU
2. [▲]/[▼]/[◀]/[▶]:  → **OK**
3. [▲]/[▼]: "Опции вызова" → **OK**
4. [▲]/[▼]: "Блок. Caller ID" → **OK**
5. [▲]/[▼]: Выберите нужную линию. → **OK**
6. [▲]/[▼]: Выберите нужный номер телефона. → /MENU
7. [▲]/[▼]: "УДАЛИТЬ НОМЕР"^{*1} → **OK**
8. [▲]/[▼]: "ДА" → **OK**



*1 Для удаления всех элементов выберите "УДАЛИТЬ ВСЕ НОМ" (а не "УДАЛИТЬ НОМЕР").

Выполнение анонимных вызовов (только при подключении к модели KX-TGP600)

Перед выполнением вызова установите следующие настройки:

ВНИМАНИЕ

- Мы рекомендуем конфигурировать данную настройку с участием вашего администратора. Более подробную информацию можно получить у вашего администратора.

1. /MENU
2. [▲]/[▼]/[◀]/[▶]:  → **OK**
3. [▲]/[▼]: "Опции вызова" → **OK**
4. [▲]/[▼]: "АНОНИМНЫЙ ВЫЗОВ" → **OK**
5. [▲]/[▼]: Выберите линию. → **OK**
6. [▲]/[▼]: "ВКЛ."/"ВЫКЛ." → **OK**

Программирование через Web-интерфейс пользователя

В устройстве предусмотрен Web-интерфейс для конфигурирования различных настроек и функций, в том числе, таких, которые невозможно запрограммировать непосредственно с трубки/настольного телефона. Следующий перечень содержит отдельные полезные функции, которые можно запрограммировать через Web-интерфейс пользователя.

Более подробную информацию можно получить у вашего администратора.

- Язык для Web
- Пароль пользователя (для обращения к Web-интерфейсу пользователя)
- Основные настройки трубки
- Группирование трубок / выбор трубки для приема вызова
- Выбор трубки и номера линии для выполнения вызова
- Импорт и экспорт телефонной книги

Замечание

- Всякий раз при обращении к Web-интерфейсу пользователя необходимо разрешить программирование через Web-интерфейс (Встроенный Web). См. раздел "ПРОЧЕЕ", Стр. 92.

Установка и настройка

Замечание

- Panasonic не несёт ответственности за травмы и материальный ущерб, причиненные вследствие неправильной установки или эксплуатации, не соответствующей данной документации.

ПРЕДУПРЕЖДЕНИЕ

- Чтобы снизить опасность возгорания или удара электрическим током, не перегружайте сетевые розетки и удлинители.
- Полностью вставьте внешний блок питания/вилку питания в сетевую розетку. Невыполнение этого требования может привести к удару электрическим током и/или чрезмерному нагреву, ведущему к возгоранию.
- Регулярно удаляйте пыль и т. п. с адаптера переменного тока/вилки сетевого шнура вытаскивая его из сетевой розетки, а затем тщательно протирайте сухой тряпкой. Скопление пыли может привести к замыканию из-за влаги и т. п. и стать причиной возгорания.

Установка подставки (КХ-ТРА65)

Прикрепите подставку к настольному телефону.

1. Вставьте подставку в захваты на устройстве.
2. Осторожно поверните подставку в указанном направлении, пока она не будет снята с устройства.

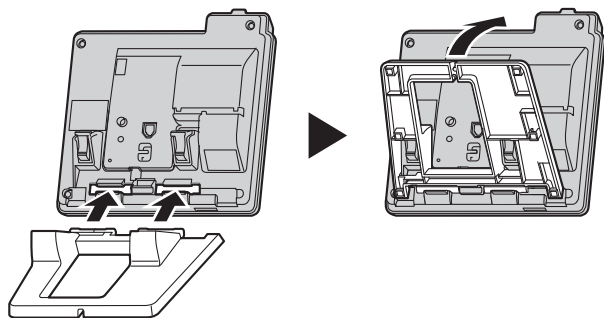

Регулирование подставки (КХ-ТРА65)

Обеими руками надавите на отметки PUSH в направлении, указанном на рисунке, и наклоните подставку до фиксации в нужном положении.

- Верхнее положение → нижнее положение

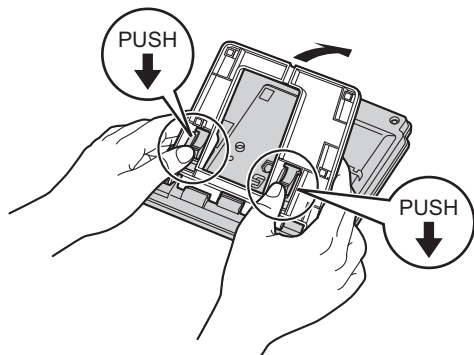

- Нижнее положение → верхнее положение

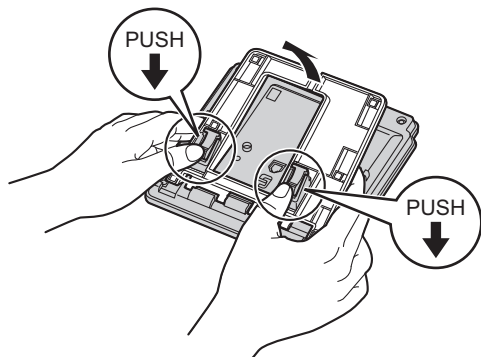

Снятие подставки (КХ-ТРА65)

Наклоните подставку, двигая ее в указанном направлении и одновременно нажимая на отметки PUSH обеими руками, как показано на рисунке.

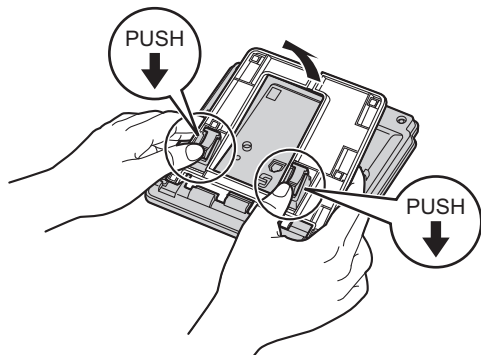

Подключения

КХ-ТРА65 (Настольный телефон)

Прикрепите сетевой адаптер, проводную трубку и гарнитуру к настольному телефону.

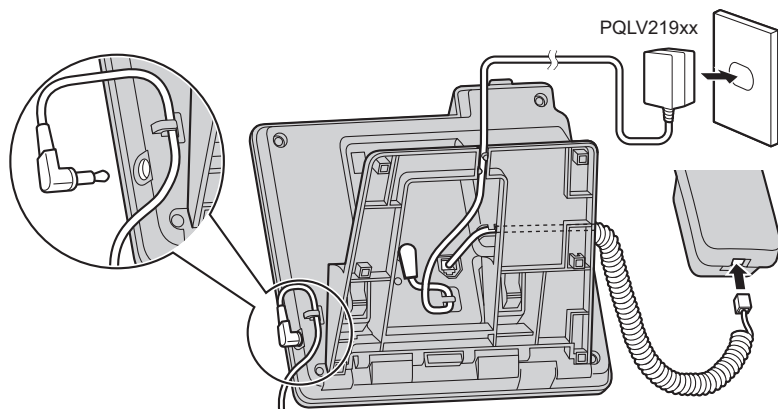

КХ-TGP600 (базовый блок)

Подключите сетевой адаптер и кабель Ethernet к базовому блоку.

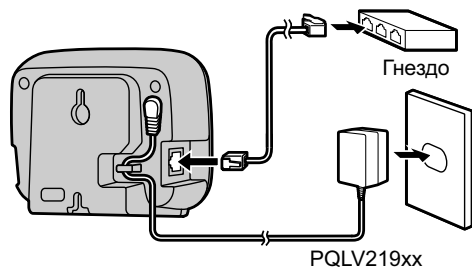

- Исходное состояние IP-адреса КХ-TGP600 установлено в "DHCP—АВТО". Для получения информации о сетевой среде обратитесь к системному администратору. Подробную информацию см. в разделе "Настройки сети", Стр. 93.

Зарядное устройство для КХ-ТРА60

Подключите сетевой адаптер к зарядному устройству.

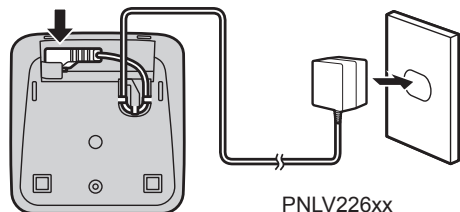

- Внешний блок питания должен быть подключен к электрической розетке переменного тока, установленной в вертикальном положении или на полу. Не подключайте внешний блок питания к электрической розетке переменного тока, установленной на потолке, поскольку это может привести к разъединению этих устройств под собственным весом блока питания.
- Закрепите сетевой адаптер на держателе шнура.
- Используйте только АС-адаптер компании Panasonic, входящий в комплект поставки.

Установка батарей

Откройте крышку, вставьте батареи и закройте крышку, как показано ниже.

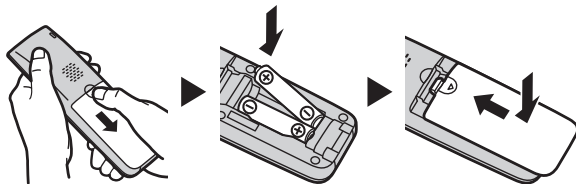

Закрепление клипсы для ремня

Вы можете повесить трубку себе на ремень, выполнив следующие действия.

1. Нажмите на клипсу на обратной стороне трубки.
2. Вставьте клипсу в специальные канавки на телефонной трубке.

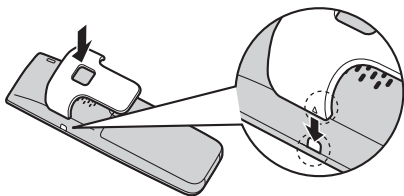

Зарядка батарей

На момент поставки батареи не заряжены. Зарядите аккумуляторы в течение примерно 6 часов перед первым использованием телефонной трубки.

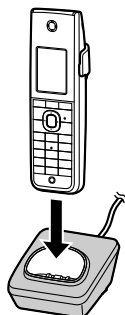

- Индикатор заряда выключается, когда аккумуляторы полностью заряжены. Для получения дополнительной информации о зарядке аккумуляторов см. раздел "Информация о батареях", Стр. 6.
- Разогрев трубки и зарядного устройства во время зарядки батарей - это вполне нормальное явление.
- Не оставляйте устройства, чувствительные к магнитным полям, в непосредственной близости от зарядного устройства.
- Пользуйтесь только зарядным устройством, входящим в комплект поставки.

Настенный монтаж

Замечание

- Убедитесь, что стена, на которую крепится устройство, и метод крепления обладают достаточной прочностью, чтобы выдержать вес устройства.

КХ-TGR600 (базовый блок)

1. Вверните в стену винты каждый на расстоянии 55 мм (мм) (2 5/32 дюйма) друг от друга и смонтируйте устройство на стену.

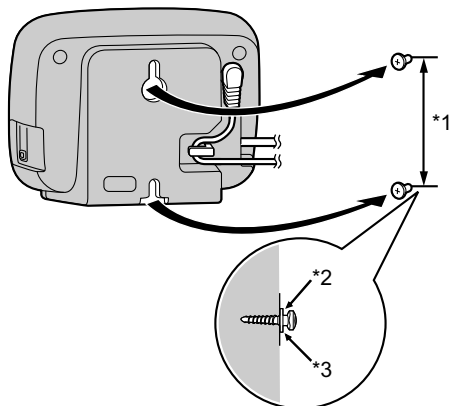

- *1 55 мм (мм) (2 5/32 дюйма)
- *2 Шайба
- *3 Закрутите винт до указанного уровня.

КХ-ТРА65 (Настольный телефон)

1. Подключите шнур для трубки.
2. Вставьте лапки адаптера для настенного монтажа в соответствующие отверстия в основании, а затем сдвиньте его в направлении стрелки до щелчка.

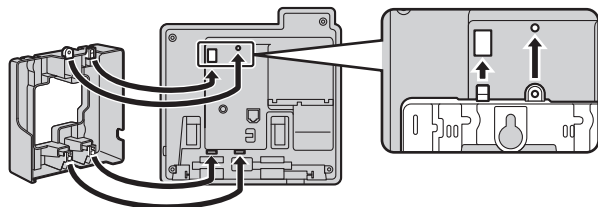

3. Закрепите адаптер для настенного монтажа на базе с помощью винта.
(Рекомендуемый момент затяжки: от 0,4 Н·м [4,08 кгс·см/3,54 фунт-сил·дюйм] до 0,6 Н·м [6,12 кгс·см/5,31 фунт-сил·дюйм])
4. Подключите сетевой адаптер.

- Вверните в стену винты каждый на расстоянии 83 мм (мм) (3 1/4 дюйма) или 100 мм (мм) (3 15/16 дюйма) друг от друга и смонтируйте устройство на стену.

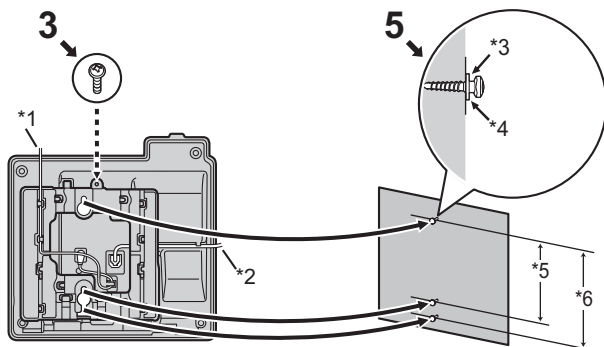

- *1 Сетевой адаптер
- *2 Шнур для трубки
- *3 Шайба
- *4 Закрутите винт до указанного уровня.
- *5 83 мм (мм) (3 1/4 дюйма)
- *6 100 мм (мм) (3 15/16 дюйма)

- Шаблон для настенного крепления находится в конце инструкции.
- При вворачивании винтов избегайте труб, электрических кабелей и т. п., которые могут пролегать в стене.
- Не утапливайте головки винтов заподлицо со стеной.
- На некоторых стенах перед вворачиванием винтов может потребоваться установка дюбелей.

Возврат рычага на рычаг (КХ-ТРА65)

Опускание трубки на рычаг при разговоре

- Положите трубку на верхнюю часть устройства.

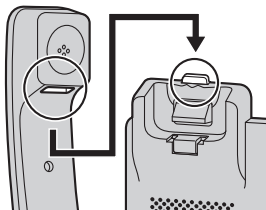

Блокировка рычага трубки при настенном монтаже устройства

КХ-ТРА65 (Настольный телефон)

- Удалите рычаг трубки из его гнезда.
- Поверните его на 180 градусов.
- Вставьте рычаг трубки в гнездо до фиксации.

Установка и настройка

4. Трубка надежно зафиксирована на подставке.

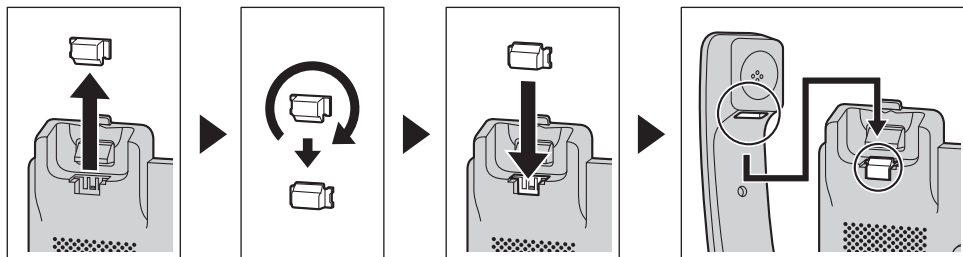

Обновление программы

При запросе базовым блоком обновления программного обеспечения трубки/настольного телефона, обновление программного обеспечения трубок/настольных телефонов, зарегистрированных на базовом блоке, начинается автоматически.

Обновление программного обеспечения трубки/настольного телефона

Ниже приведены модели трубок/настольных телефонов, которые могут самостоятельно выполнять обновление программного обеспечения, автоматически загружаемого через KX-TGP600:

- KX-TPA60
- KX-TPA65
- модели серии KX-UDT (за исключением KX-UDT111)

После запроса базовым блоком обновления программного обеспечения трубки/настольного телефона нельзя нажимать какие-либо кнопки.

Обновление выполняется автоматически. Следуйте инструкциям на ЖК-дисплее и дождитесь завершения обновления.

Замечание

- Если обновление выполнить не удалось, обратитесь к администратору вашей системы.

Регистрация/отмена регистрации трубки/настольного телефона на KX-TGP600

Регистрация трубки/настольного телефона на KX-TGP600

Трубку/настольный телефон можно зарегистрировать не более чем на 4 базовых блоках.

Базовый блок можно зарегистрировать не более чем на 8 трубка/настольных телефонах (серии KX-TPA60/ KX-TPA65/KX-UDT).

Существует 2 способа регистрации.

- Регистрация трубки/настольного телефона с помощью базового блока
- Регистрация трубки/настольного телефона с помощью трубки/настольного телефона

Для трубки/настольного телефона и базового блока в комплекте поставки выполнена предварительная регистрация. Если по какой-либо причине трубка/настольный телефон не зарегистрированы на базовом блоке (например, мощности сигнала недостаточно, даже если трубка/настольный телефон находятся рядом с базовым блоком), повторите регистрацию трубки/настольного телефона.

Регистрация трубки/настольного телефона с помощью базового блока

При подключении новой трубки/настольного телефона:

1. Базовый блок:

- a. Нажмите и удерживайте кнопку поиска трубки в течение примерно 3 секунд. Индикатор STATUS базового блока начнет медленно мигать красным.

2. Незарегистрированная трубка/настольный телефон:

[При подключении новой трубки/настольного телефона]

- Упрощенная регистрация

В режиме ожидания нажмите и удерживайте **OK** до появления сообщения "ПОДОЖДИТЕ...".

По завершении регистрации на ЖК-дисплее отобразится сообщение "ЗАРЕГИСТРИРОВАНО".

Шаги с а до е можно пропустить.

[При регистрации трубки/настольного телефона на другой базовый блок]

- Стандартная регистрация

a.  **MENU**

b.   → **OK**

c. : "СИСТ ОПЦИЯ" → **OK**

d. : "Регист. Трубки" → **OK**

e. Выберите базовый блок. → **OK**

По завершении регистрации на ЖК-дисплее отобразится сообщение "ЗАРЕГИСТРИРОВАНО".

- Если на трубке/настольном телефоне зарегистрировано 4 базовых блока, на шаге d на ЖК-дисплее отображается сообщение "ПАМЯТЬ ЗАПОЛНЕНА".

Регистрация трубки/настольного телефона с помощью трубки/настольного телефона

Для добавления новой трубки/настольного телефона можно использовать уже зарегистрированную трубку/настольный телефон, если использование базового блока является сложным или существует необходимость указать номер телефонной трубки/настольного телефона во время регистрации.

Прежде чем начать работу с трубкой/настольным телефоном, убедитесь, что индикатор STATUS базового блока горит зеленым (Вкл/Медленное мигание/Быстрое мигание).

1. Зарегистрированная трубка/настольный телефон:

a.  **MENU**

b. :  → **OK**

c. : "Системн. Настр." → **OK**

d. : "Регист. Трубки" → **OK**

e. Выберите трубку/настольный телефон. → **OK**

Если зарегистрировано более 5 трубок/настольных телефонов, для прокрутки всего списка вниз нажмите **Далее**.

Индикатор STATUS базового блока начнет медленно мигать красным.

2. Незарегистрированная трубка/настольный телефон:

Выполните все указанные выше шаги, начиная с шага 2, для трубки/настольного телефона, которые необходимо добавить.

Отмена регистрации трубки/настольного телефона

Трубка/настольный телефон может самостоятельно отменить собственную регистрацию (или регистрацию другой трубки/настольного телефона), привязанную к базовому блоку. Это позволяет трубке/настольному телефону прервать беспроводное подключение к системе.

1. Трубка/настольный телефон:

Установка и настройка

- В режиме ожидания нажмите  /MENU, а затем [▶] и [▼] и выберите "Системн. Настр.". → **OK**
2. Трубка/настольный телефон:
[▲]/[▼]: "Системн. Настр." → **OK**
3. Трубка/настольный телефон:
[▲]/[▼]: "Отмена Трубки" → **OK**
4. Трубка/настольный телефон:
Выберите трубку/настольный телефон. → **OK**
-

Регистрация/отмена регистрации трубки/настольного телефона на базовом блоке, отличном от модели KX-TGP600

Регистрация трубки/настольного телефона



Настройки базового блока и операции с ним должны производиться в соответствии с инструкцией, прилагающейся к устройству.

Регистрация трубки/настольного телефона с помощью базового блока

1. Базовый блок:
Войдите в режим регистрации трубки/настольного телефона.
2. Трубка/настольный телефон:
На незарегистрированной трубке/настольном телефоне нажмите **OK** и следуйте инструкциям на дисплее устройства вплоть до завершения регистрации.
-

Отмена регистрации трубки/настольного телефона

Трубка/настольный телефон может самостоятельно удалить собственную регистрацию (или регистрацию другой трубки/настольного телефона), привязанную к базовому блоку. Это позволяет трубке/настольному телефону прервать беспроводное подключение к системе.

1.  /MENU
2. [▲]/[▼][◀]/[▶]:  → **OK**
3. [▲]/[▼]: "Системн. Настр." → **OK**
4. [▲]/[▼]: "Внутр. Абоненты" → **OK**
5. [▲]/[▼]: "Гарнитура" → **OK**
6. [▲]/[▼]: "УДАЛИТЬ" → **OK**
7. [▲]/[▼]: "ДА"/"НЕТ" → **OK**
-

Приложение

Таблица режима символов

КХ-ТРА60/КХ-ТРА65 (суффикс: RU)

Кнопки	АБВ (Кириллица)	0-9 (Цифры)	АВС (Латинские буквы)	ААА (Расширенный 1)	SSŠ (Расширенный 2)
[1]	Пробел # & ' () * , - . / 1	1	Пробел # & ' () * , - . / 1		
[2]	АБВГ2	2	ABC2	AAÁÃÄÅ ÆBCÇ2	AÁÃÄABCČĎ2
	абвг2		abc2	aàáâãäå æbcç2	aáãäąabcčĉ2
[3]	ДЕЁЖЗ3	3	DEF3	DÐEÊÉÊËËF3	DĎEĚÉĚĚF3
	деёжз3		def3	døeèéèëëf3	dďeěėěf3
[4]	ИЙКЛ4	4	GHI4	GĜHIÍĪĴ4	GHIÍ4
	ийкл4		ghi4	gĝhiíĭĵ4	ghii4
[5]	МНОП5	5	JKL5	JKL5	JKLŁŁ5
	mnop5		jkl5	jkli5	jklił5
[6]	РСТУ6	6	MNO6	MNŃOŃOŃ ŒŒœ6	MNŃŃOŃOŃ Ő6
	рсту6		mno6	mñnoòóôö œ6	mñńnoóö6
[7]	ФХЦЧ7	7	PQRS7	PQRSŞß7	PQRŔŖSŠ7
	фхцч7		pqrs7	pqrssß7	pqrŕŕsš7
[8]	ШЩЪЫ8	8	TUV8	TUÚÚÛÜV8	TŤŤUÚÛÜV8
	шщъы8		tuv8	tuúúûüv8	tťťuúúüv8
[9]	ЪЭЮЯГЄİİŸ9	9	WXYZ9	WŴXYŶZ9	WXYŶYZŽŽŽ9
	ъэюягєііÿ9		wxyz9	wŵxyŷz9	wxyŷýzžžž9
[0]	Пробел ! ? " : ; + = < > 0	0	Пробел ! ? " : ; + = < > 0		
[#]	\$ % & @ € £	#	\$ % & @ € £		

- Для переключения между заглавными и строчными буквами перед вводом символа нажмите КХ-ТРА60:



КХ-ТРА65:



- Многократное нажатие на кнопку переключает по циклу символы, назначенные этой кнопке. Например, для ввода буквы "С" в режиме "Латинские буквы" нажмите на кнопку [2] 3 раза.
- Многократное нажатие на кнопку переключает по циклу символы, назначенные этой кнопке. Например, для ввода буквы "В" в режиме "Кириллица" нажмите на кнопку [2] 3 раза.
- Символы, вводимые с помощью кнопки [#] (например, "\$") недоступны для ввода при поиске в телефонной книге. См. раздел "Поиск записи, сохранённой в телефонной книге", Стр. 63.
- Изображения кнопок в таблице могут иметь другой вид, нежели у реальных кнопок на телефонной трубке/ настольном телефоне.

Структура меню настроек телефонной трубки

ОПЦИИ ВХОДЯЩ

Пункт подменю	Описание	Установка	По умолчанию
ГРОМК-ТЬ ЗВОНКА	Регулировка громкости звонка	<input type="checkbox"/> НАЗАД <input type="checkbox"/> ВПЕРЕД <input type="checkbox"/> УРОВЕНЬ 1–6 <input type="checkbox"/> ВЫКЛ.	УРОВЕНЬ 3
ТИП ЗВОНКА (при использовании КХ-TGP600) <ul style="list-style-type: none"> ● Linie 1–8 ● СИГН ВНУТР ВЫЗ ● СИГН ЧАСТН ВЫЗ (КАТЕГОРИЯ 1–9) 	НАСТР СИГН ВЫЗ Выбор мелодии для каждого типа вызова.*1	<input type="checkbox"/> СИГНАЛ ЗВОНКА1–19, 25–32	Linie 1–8: СИГНАЛ ЗВОНКА1–8 СИГН ВНУТР ВЫЗ: СИГНАЛ ЗВОНКА9 СИГН ЧАСТН ВЫЗ: СИГНАЛ ЗВОНКА1
	ЦВЕТ СХЕМА*2 Выбор варианта подсветки для каждого типа вызова.	<input type="checkbox"/> ОБЫЧНАЯ <input type="checkbox"/> ЖЕЛТАЯ <input type="checkbox"/> КРАСНЫЙ	ОБЫЧНАЯ
ТИП ЗВОНКА (при использовании базового блока, отличного от модели КХ-TGP600) <ul style="list-style-type: none"> ● Внешн. Сигнал ● СИГН ВНУТР ВЫЗ ● СИГН ЧАСТН ВЫЗ (КАТЕГОРИЯ 1–9) 	НАСТР СИГН ВЫЗ Выбор мелодии для каждого типа вызова.*1	Внешн. Сигнал <input type="checkbox"/> Тип 1–7	—
		СИГН ВНУТР ВЫЗ <input type="checkbox"/> СИГНАЛ ЗВОНКА1–19, 25–32	—
	ЦВЕТ СХЕМА*2 Выбор варианта подсветки для каждого типа вызова.	<input type="checkbox"/> ОБЫЧНАЯ <input type="checkbox"/> ЖЕЛТАЯ <input type="checkbox"/> КРАСНЫЙ	—
ЗВ НА ЗАРЯДН (только КХ-ТРА60)	Выбор режима звонка (Вкл или Выкл), если трубка установлена на зарядное устройство.*3	<input type="checkbox"/> ВКЛ. <input type="checkbox"/> ВЫКЛ.	ВКЛ.
СИГНАЛ ПАМЯТКА	НАСТР СИГН ВЫЗ Выбор варианта мелодии для каждого сигнала-памятки.	<input type="checkbox"/> СИГНАЛ ЗВОНКА1–19, 25–32	

Пункт подменю	Описание	Установка	По умолчанию
РЕЖ ЭНЕРГОСБЕ-РЕЖ (только КХ-ТРА60)	ВРЕМЯ/РЕЖ ЭНЕРГ Выбор числа секунд задержки перед автоматическим отключением перечисленных ниже опций режима экономии энергии при поступлении вызова.	0С–60С	30С
	ЭЛ РЕЖ ЭНЕР/СБ Выбор отключаемых опций.	<input type="checkbox"/> ЗВОНОК <input type="checkbox"/> ПОДСВЕТКА	Не выбрано
ГР ЗВОНКА ТРУБКИ	Выбирается, будет ли слышен тональный сигнал из подсоединенной гарнитуры при получении вызова.	<input type="checkbox"/> ВКЛ. <input type="checkbox"/> ВЫКЛ.	ВЫКЛ.

- *1 Мелодии, уже имеющиеся в данном изделии, используются с разрешения © 2010 Copyrights Vision Inc.
 *2 Отображается только при выборе "СИГН ЧАСТН ВЫЗ".
 *3 Когда параметр "ЗВ НА ЗАРЯДН" установлен на "ВКЛ.", а "ГРОМК-ТЬ ЗВОНКА" установлен на "ВЫКЛ.", телефонная трубка звонит на уровне 1.

ОПЦИИ РАЗГОВОРА

Пункт подменю	Описание	Установка	По умолчанию
ПОНИЖЕНИЕ ШУ-МА (только КХ-ТРА60)	Активация/запрет подавления шума.	<input type="checkbox"/> ВКЛ. <input type="checkbox"/> ВЫКЛ.	ВЫКЛ.
ГРОМК-ТЬ ЗВУКА	Регулировка громкости заднего громкоговорителя.	УРОВЕНЬ 1–6	УРОВЕНЬ 3
ГРОМК-ТЬ ПРИЁМН	Регулировка громкости звонка.	УРОВЕНЬ 1–6	УРОВЕНЬ 2
ГРОМК-ТЬ ЗВУКА ТР	Регулировка громкости заднего громкоговорителя.	УРОВЕНЬ 1–6	УРОВЕНЬ 2
ГРОМК МИКР ГАРН	Регулировка громкости заднего громкоговорителя.	УРОВЕНЬ 1–6	УРОВЕНЬ 3
РАЗГ НА БАЗЕ (только для КХ-ТРА60)	Продолжение разговора при постановке трубки на зарядное устройство во время разговора или отказ от него.	<input type="checkbox"/> ВКЛ. <input type="checkbox"/> ВЫКЛ.	ВЫКЛ.
Эквалайзер	Регулировка верхнего регистра принимающего устройства.++++	<input type="checkbox"/> ОБЫЧНАЯ <input type="checkbox"/> Тройной	ОБЫЧНАЯ

ОПЦИИ ОТВЕТА

Пункт подменю	Описание	Установка	По умолчанию
ОТВ ПО ЛЮБ КНОП (только для КХ-ТРА60)	Ответ на вызов нажатием любой кнопки набора.	<input type="checkbox"/> ВКЛ. <input type="checkbox"/> ВЫКЛ.	ВЫКЛ.
БЫСТРЫЙ ОТВЕТ (только для КХ-ТРА60)	Ответ на вызов при зарядке телефона одним снятием трубки с зарядного устройства.	<input type="checkbox"/> ВКЛ. <input type="checkbox"/> ВЫКЛ.	ВЫКЛ.

Приложение

Пункт подменю	Описание	Установка	По умолчанию
АВТО ОТВЕТ	Выбор типов вызовов, для которых применим Авто Ответ.	<input type="checkbox"/> ТОЛЬКО ВНУТР <input type="checkbox"/> ВСЕ ВЫЗОВЫ	ВСЕ ВЫЗОВЫ
ТАЙМЕР АВТО ОТВ	Выбор числа секунд задержки перед автоматическим ответом, если включена опция Автоответчик.	0С–20С	6С

ФУНК

Пункт подменю	Описание	Установка	По умолчанию
ФУНКЦ КЛАВИША	Редактирование списка Функциональных кнопок.	Суффикс: CE/UK/AL/RU/LA/LC <input type="checkbox"/> ПОВТ НАБОР <input type="checkbox"/> ПАД/НБ ¹ <input type="checkbox"/> КОНФЕРЕНЦИЯ <input type="checkbox"/> АВТО ОТВЕТ <input type="checkbox"/> ФЛЭШ/ПОВТ ЗВН <input type="checkbox"/> ЖУРН ВХОД ВЫЗ <input type="checkbox"/> ЖУРН ИСХ ВЫЗ <input type="checkbox"/> ТЕЛЕФ КНИГА <input type="checkbox"/> ПАРКОВКА ^{*2*3} <input type="checkbox"/> ВНУТРЕННИЙ ВЫЗОВ <input type="checkbox"/> ПАУЗА ^{*3} <input type="checkbox"/> СИГНАЛ <input type="checkbox"/> ПОНИЖЕНИЕ ШУМА ^{*4} <input type="checkbox"/> ОПОВЕЩЕНИЕ ^{*2*3} <input type="checkbox"/> НЕТ	1: ПОВТ НАБОР 2: ПАД/НБ ¹ 3: КОНФЕРЕНЦИЯ 4: АВТО ОТВЕТ 5: ФЛЭШ/ПОВТ ЗВН 6: ЖУРН ВХОД ВЫЗ 7: ЖУРН ИСХ ВЫЗ 8: ТЕЛЕФ КНИГА 9: — 0: — * — #: —
		Суффикс: (без суффикса/С) <input type="checkbox"/> ПОВТ НАБОР <input type="checkbox"/> ПАД/НБ ¹ <input type="checkbox"/> ФЛЭШ/ПОВТ ЗВН <input type="checkbox"/> АВТО ОТВЕТ <input type="checkbox"/> КОНФЕРЕНЦИЯ <input type="checkbox"/> ЖУРН ВХОД ВЫЗ <input type="checkbox"/> ЖУРН ИСХ ВЫЗ <input type="checkbox"/> ТЕЛЕФ КНИГА <input type="checkbox"/> ПАРКОВКА ^{*2*3} <input type="checkbox"/> ВНУТРЕННИЙ ВЫЗОВ <input type="checkbox"/> ПАУЗА ^{*3} <input type="checkbox"/> СИГНАЛ <input type="checkbox"/> ПОНИЖЕНИЕ ШУМА ^{*4} <input type="checkbox"/> ОПОВЕЩЕНИЕ ^{*2*3} <input type="checkbox"/> НЕТ	1: ПОВТ НАБОР 2: ПАД/НБ ¹ 3: ФЛЭШ/ПОВТ ЗВН 4: АВТО ОТВЕТ 5: КОНФЕРЕНЦИЯ 6: ЖУРН ВХОД ВЫЗ 7: ЖУРН ИСХ ВЫЗ 8: ТЕЛЕФ КНИГА 9: — 0: — * — #: —

Пункт подменю	Описание	Установка	По умолчанию
РЕД ПР КНОПОК ● ФУНК КЛАВИША А ● ФУНК КЛАВИША В ● ФУНК КЛАВИША С	Редактирование настроек программируемых кнопок в следующих ситуациях. ● РЕЖИМ ОЖИДАНИЯ ● РЕЖИМ РАЗГОВОРА	<input type="checkbox"/> ПО УМОЛЧАНИЮ <input type="checkbox"/> ФУНКЦ КЛАВИША <input type="checkbox"/> ВЫЗ КЛ СКОР НАБ*5	Не сохранено
ИМЯ ИНТЕРАКТ КЛ ● ФУНК КЛАВИША А ● ФУНК КЛАВИША В ● ФУНК КЛАВИША С	Редактирование имён программируемых кнопок в следующих ситуациях. ● РЕЖИМ ОЖИДАНИЯ ● РЕЖИМ РАЗГОВОРА	Макс. 5 символов	Не сохранено
ТИП БЛОКИР КЛ	Выбор типа блокировки кнопок.	<input type="checkbox"/> ВРУЧНУЮ <input type="checkbox"/> ВРУЧНУЮ/ПАРОЛЬ*6*7 <input type="checkbox"/> АВТО <input type="checkbox"/> АВТО/ПАРОЛЬ*6*7	ВРУЧНУЮ
ВРЕМЯ АВТОБЛОКИР	Установка числа секунд задержки активации блокировки кнопок трубки/настольного телефона, когда для параметра "ТИП БЛОКИР КЛ" установлено значение "АВТО".	0С–60С	10С
ВРЕМЯ ГОР КЛАВ	Выбор числа секунд задержки автоматического вызова при нажатии и удержании Горячей клавиши, назначенной "АВТО".	1С–20С	2С

*1 "Переадр. Выз" при подключении к базовому блоку, отличному от модели КХ-TGP600.

*2 Недоступно при подключении к базовому блоку, отличному от модели КХ-TGP600.

*3 "ПАРКОВКА", "ПАУЗА" и "ОПОВЕЩЕНИЕ" отображаются только в том случае, когда они активированы в настройках. Более подробную информацию можно получить у вашего администратора.

*4 Только КХ-ТРА60.

*5 Отображается только при выборе "РЕЖИМ ОЖИДАНИЯ".

*6 Во избежание несанкционированного доступа к данному устройству:

- Установите нетривиальный пароль, который нелегко угадать.
- Регулярно меняйте пароль.

*7 Если пароль не установлен, опция "ВРУЧНУЮ/ПАРОЛЬ" или "АВТО/ПАРОЛЬ" для "ТИП БЛОКИР КЛ" недоступна. Подробные сведения об установке пароля см. в разделе "Установка пароля", Стр. 38.

ОПЦИИ ДИСПЛЕЯ

Пункт подменю	Описание	Установка	По умолчанию
ЯЗЫК	Выбор языка индикации. С базового блока может быть загружено до 10 языков. Функция зависит от телефонной сети. Более подробную информацию можно получить у вашего администратора.	Суффикс: CE/UK/AL <input type="checkbox"/> ABTO <input type="checkbox"/> English <input type="checkbox"/> Deutsch <input type="checkbox"/> Español <input type="checkbox"/> FRANÇAIS <input type="checkbox"/> Italiano <input type="checkbox"/> Svenska* ¹ <input type="checkbox"/> Nederlands* ¹ <input type="checkbox"/> Português* ¹ <input type="checkbox"/> Čeština	ABTO
		Суффикс: (без суффикса/С) <input type="checkbox"/> ABTO <input type="checkbox"/> English <input type="checkbox"/> Español <input type="checkbox"/> FRANÇAIS	ABTO
		Суффикс: RU <input type="checkbox"/> ABTO <input type="checkbox"/> English <input type="checkbox"/> РУССКИЙ <input type="checkbox"/> Українська	ABTO
		Суффикс: LA/LC <input type="checkbox"/> ABTO <input type="checkbox"/> English <input type="checkbox"/> Español <input type="checkbox"/> Português	ABTO
ПОДСВЕТКА	Включение подсветки ЖК-дисплея и кнопочной панели ² . Можно задать для следующих режимов: <ul style="list-style-type: none"> ● ПОЛУЧ. ВЫЗОВА ● РЕЖИМ РАЗГОВОРА ● РЕЖИМ ОЖИДАНИЯ (только КХ-ТРА65) 	<input type="checkbox"/> ВКЛ. <input type="checkbox"/> ВЫКЛ.	ПОЛУЧ. ВЫЗОВА: ВЫКЛ. РЕЖИМ РАЗГОВОРА: ВКЛ. РЕЖИМ ОЖИДАНИЯ: ВКЛ.
ЯРКОСТЬ ЖКД	Регулировка яркости подсветки ЖК дисплея.	УРОВЕНЬ 1–6	УРОВЕНЬ 3
ЭКРАН ОЖИДАНИЯ ³	Выбор информации, отображаемой на дисплее в режиме ожидания.	<input type="checkbox"/> Имя трубки <input type="checkbox"/> НОМ ТЕЛЕФОНА <input type="checkbox"/> № и Имя телеф. <input type="checkbox"/> ВЫКЛ.	Имя трубки
Имя трубки	Редактирование имени, отображаемого на ЖК дисплее в режиме ожидания.	Макс. 16 символов	Гарнитура у (у: номер трубки)

Пункт подменю	Описание	Установка	По умолчанию
ИМЯ КАТЕГОРИИ	Редактирование имён категорий.	Макс. 13 символов x Категория (1–9)	Не сохранено
ФОРМАТ ДАТЫ	Выбор формата для данных, отображаемых на дисплее в режиме ожидания.	<input type="checkbox"/> ДД-ММ-ГГГГ <input type="checkbox"/> ММ-ДД-ГГГГ <input type="checkbox"/> ГГГГ-ММ-ДД	Суффикс: CE/UK/AL/LA/LC/RU ДД-ММ-ГГГГ
			Суффикс: (без суффикса/С) ММ-ДД-ГГГГ
ФОРМАТ ВРЕМЕНИ	Выбирается формат для времени, отображаемого на дисплее в режиме ожидания.	<input type="checkbox"/> 12Ч <input type="checkbox"/> 24Ч	Суффикс: CE/UK/AL/LA/LC/RU 24Ч
			Суффикс: (без суффикса/С) 12Ч
ОТОБР CALLER ID	Выбор информации о вызывающем абоненте, отображаемой на дисплее при поступлении вызова. Может быть показана информация из телефонной книги трубки или сети.	<input type="checkbox"/> Справочник Тр <input type="checkbox"/> Сеть	Сеть
ЦВЕТОВАЯ ТЕМА	Выбор цветовой схемы ЖК дисплея.	<input type="checkbox"/> ТЕМНЫЙ <input type="checkbox"/> СВЕТЛЫЙ	ТЕМНЫЙ
Базовый дисплей	Выбор режима отображения номера базы в режиме технического обслуживания.	<input type="checkbox"/> ВЫКЛ. <input type="checkbox"/> Текущая База <input type="checkbox"/> ТЕКУЩ+ДОСТУПНЫЕ	ВЫКЛ.

*1 Недоступно для выбора при подключении к базовому блоку, отличному от модели КХ-TGP600.

*2 Подсветка клавиатуры доступна только для модели КХ-ТРА60.

*3 Не отображается при подключении к базовому блоку, отличном от модели КХ-TGP600.

НАСТР СИГНАЛОВ

Пункт подменю	Описание	Установка	По умолчанию
ЗВУК КЛ ВКЛ/ВЫК	Включение/Выключение звука кнопок.	<input type="checkbox"/> ВКЛ. <input type="checkbox"/> ВЫКЛ.	ВКЛ.
СИГНАЛ ЗОНЫ ПОКР	Активация сигнала зоны покрытия или отказ от него.	<input type="checkbox"/> ВКЛ. <input type="checkbox"/> ВЫКЛ.	ВКЛ.

СИСТ ОПЦИЯ

Пункт подменю	Описание	Установка	По умолчанию
Регист. Трубки	Регистрация трубки/настольного телефона на базовом блоке.	БАЗА 1–4	Не сохранено
ОТМЕНИТЬ БАЗУ*1	Отмена регистрации трубки/настольного телефона.	БАЗА 1–4*2	Не выбрано
ВЫБРАТЬ БАЗУ*1	Выбор базы.	<input type="checkbox"/> АВТО <input type="checkbox"/> БАЗА 1–4	АВТО

Приложение

Пункт подменю	Описание	Установка	По умолчанию
БЛОК СИСТ	Выбирается, заблокировать ли настройку опции системы или нет.	<input type="checkbox"/> ВКЛ.*3 <input type="checkbox"/> ВЫКЛ.	ВЫКЛ.
ИЗМЕНИТЬ PIN	Прежде чем регистрировать трубку/настольный телефон на базовом блоке, введите здесь код PIN. После регистрации трубки/настольного телефона на базовом блоке этот код PIN можно изменить, чтобы зарегистрировать трубку/настольный телефон на еще одном базовом блоке.	Введите PIN-код. (макс. 8 цифр)	1234
СВЕДЕНИЯ ТРУБКИ	Показ версии встроенного программного обеспечения.	—	—

*1 Отображаются только зарегистрированные базы.

*2 Можно выбрать несколько баз одновременно.

*3 Пароль обязателен (4 цифр). Для получения подробной информации об установке пароля обратитесь к администратору.

ПРОЧЕЕ

Пункт подменю	Описание	Установка	По умолчанию
ИЗМЕНИТЬ ПАРОЛЬ*1*2	Изменение пароля трубки/настольного телефона (4 цифры), используемого для разблокировки телефонной книги трубки с помощью опции "ПЕРЕУСТАН ТРУБК" и разблокировки кнопок.	Введите старый пароль.*3 ↓ Введите новый пароль. ↓ Проверьте новый пароль.	Не зарегистрировано
ПЕРЕУСТАН ТРУБК	Возврат настроек трубки/настольного телефона к исходным значениям.	Введите пароль. (4 цифры)*4 ↓ Выберите нужный(е) элемент(ы). ↓ Нажмите OK .	Не выбрано
Встроенный Web*5	Включение или отключение доступности web-функции/регистрации.	<input type="checkbox"/> ВКЛ. <input type="checkbox"/> ВЫКЛ.	ВЫКЛ.

*1 Во избежание несанкционированного доступа к данному устройству:

- Установите нетривиальный пароль, который нелегко угадать.
- Регулярно меняйте пароль.

*2 Запишите пароль на случай, если вы забудете его.

*3 Если пароль ещё не установлен, можно пропустить первый шаг.

*4 Подробные сведения об установке пароля см. в разделе "Установка пароля", Стр. 38.

*5 Не отображается при подключении к базовому блоку, отличном от модели KX-TGP600.

Структура меню настроек системы (при подключении к модели KX-TGP600)

Статус

Пункт подменю	Описание	Установка	По умолчанию
Статус линии	Отображение состояния линии.	ЗАРЕГИСТРИРОВАНО/РЕ-ГИСТРАЦИЯ/(ПУСТОЙ)	—
Версия ПО	Выбор отображения на дисплее номера модели и версии микро-программного обеспечения.	–Базовая станция –Гарнитура	—
IP режим	Отображение режима IP-сети.	IPv4/IPv6/IPv4&IPv6	—
Настройки IPV4	Отображение сведений о настройках IPv4.	–IP-Адрес*1 –Маска Подсети*1 –Шлюз по умолч.*1 –DNS*1	—
Настройки IPV6	Отображение сведений о настройках IPv6.	–IP-Адрес*2 –Префикс*2 –Шлюз по умолч.*2 –DNS*2	—
MAC адрес	Отображение MAC-адреса базового блока.	—	—
LLDP	Отображение состояния LLDP.	ВКЛ./ВЫКЛ.	—
VLAN	Отображение идентификатора VLAN и приоритета.	—	—

*1 Если данному параметру не задано значение, на экране отображается значение "0.0.0.0". Если базовый блок не подключен к сети Ethernet, на экране отображается "...".

*2 Если данному параметру не задано значение, на экране отображается значение "0::0". Если базовый блок не подключен к сети Ethernet, на экране отображается "...".

Настройки сети

Пункт подменю	Описание	Установка	По умолчанию
Выбор IP режима	Изменение настроек сети базового блока. Текущие настройки на экране выделены цветом.	–IPv4 –IPv6 –IPv4&IPv6	IPv4
Настройки IPV4	Определение настроек IPv4.	<input type="checkbox"/> DHCP <input type="checkbox"/> АВТО <input type="checkbox"/> ВРУЧНУЮ –DNS 1 –DNS 2 <input type="checkbox"/> STATIC –IP-Адрес –Маска Подсети –Шлюз по умолч. –DNS 1 –DNS 2	DHCP–АВТО

Приложение

Пункт подменю	Описание	Установка	По умолчанию
Настройки IPv6	Определение настроек IPv6.	<input type="checkbox"/> DHCP <input type="checkbox"/> АВТО <input type="checkbox"/> ВРУЧНУЮ –DNS 1 –DNS 2 <input type="checkbox"/> RA (IPv6) <input type="checkbox"/> АВТО <input type="checkbox"/> ВРУЧНУЮ –DNS 1 –DNS 2 <input type="checkbox"/> STATIC –IP-Адрес –Префикс –Шлюз по умолч. –DNS 1 –DNS 2	DHCP–АВТО
LLDP	Определение настроек LLDP.	<input type="checkbox"/> ВКЛ. <input type="checkbox"/> ВЫКЛ.	ВКЛ.
VLAN	Определение настроек VLAN.	Включить VLAN <input type="checkbox"/> ДА <input type="checkbox"/> НЕТ VLAN ID: 0–4094 Приоритет VLAN: 0–7	Включить VLAN: НЕТ VLAN ID: 2 Приоритет VLAN: 7
Скорость подкл.	Определение настроек режима Ethernet PHY.	<input type="checkbox"/> АВТО <input type="checkbox"/> 100M-Full <input type="checkbox"/> 100M-Half <input type="checkbox"/> 10M-Full <input type="checkbox"/> 10M-Half	АВТО

Системн. Настр.

Пункт подменю	Описание	Установка	По умолчанию
Регист. Трубки	Регистрация выбранной в списке трубки/настольного телефона на подключенном в данный момент базовом блоке.	Выберите трубку/настольный телефон.	—
Отмена Трубки	Отмена регистрации трубки/настольного телефона на базовом блоке.	Выберите трубку/настольный телефон.	—
Измен. PIN Базы	Изменение кода PIN (4 цифры) базового блока.	Введите PIN ↓ Введите новый PIN ↓ Подтвердите новый PIN	1234
Дата и Время	Определение времени и даты на трубке/настольном телефоне.	—	—
РЕЖИМ REPEATER	Выбор использования или отказа от использования ретранслятора.	<input type="checkbox"/> ВКЛ. <input type="checkbox"/> ВЫКЛ.	ВЫКЛ.

Пункт подменю	Описание	Установка	По умолчанию
Настр. МногоКан	Определение режима мультинии.	<input type="checkbox"/> ВХОДЯЩИЙ ВЫЗОВ*1 <input type="checkbox"/> Исходящ вызовов*2 <input type="checkbox"/> Лин. По умолч*3	ВХОДЯЩИЙ ВЫЗОВ: Гарнитура 1–8 Исходящ вызовов: Linie 1–8 Лин. По умолч: Linie 1
Аутентификация*6	Определение идентификатора и пароля для аутентификации HTTP.	–ID*6 –ПАРОЛЬ*6	Не сохранено
Код доступа*4	Определение кода доступа к серверу переадресации.	Макс. 16 символов	Не сохранено
Настройка Xsi*5	Определение идентификатора и пароля для службы Xsi.	Linie 1–8 ID*6 ПАРОЛЬ*6	Не сохранено
Настройки UC*5	Определение идентификатора и пароля для службы Broadsoft UC (IM&P).	Linie 1–8 ID*6 ПАРОЛЬ*6	Не сохранено
Паралл. Трубка (только КХ-ТРА65)	Регистрация/отмена регистрации трубки, сопряженной с настольным телефоном.	Главн. Трубка <input type="checkbox"/> Подключение*7 <input type="checkbox"/> РЕЖИМ <input type="checkbox"/> ЗАНЯТО <input type="checkbox"/> Контроль вызова	Подключение: ВЫКЛ.

*1 После выбора линии выбираются трубка(и)/настольный телефон(ы), назначенные данной линии. Данная функция по умолчанию включена для всех трубок/настольных телефонов.

*2 После выбора трубки/настольного телефона выбирается линия(и), назначенная трубке/настольному телефону. Данная функция по умолчанию включена для всех трубок/настольных телефонов.

*3 После выбора трубки/настольного телефона выбирается линия по умолчанию, назначенная трубке/настольному телефону.

*4 Данный элемент отображается только при первоначальной установке.

*5 Данные элементы могут быть выбраны, только если служба Xsi доступна. Более подробную информацию можно получить у вашего администратора.

*6 Макс. 128 символов

*7 Если трубка и настольный телефон уже были сопряжены, трубка выделяется цветом.

Опции вызова

Пункт подменю	Описание	Установка	По умолчанию
Блок. аноним.	Настройка блокировки входящих анонимных вызовов.	Linie 1–8 <input type="checkbox"/> ВКЛ. <input type="checkbox"/> ВЫКЛ.	ВЫКЛ.
АНОНИМНЫЙ ВЫЗОВ	Настройка выполнения исходящих анонимных вызовов.	Linie 1–8 <input type="checkbox"/> ВКЛ. <input type="checkbox"/> ВЫКЛ.	ВЫКЛ.

Приложение

Пункт подменю	Описание	Установка	По умолчанию
Блок. Caller ID	Редактирование/удаление номеров телефонов, входящие вызовы с которых будут отклоняться.	Line 1–8 –РЕДАКТИРОВАНИЕ –УДАЛИТЬ НОМЕР –УДАЛИТЬ ВСЕ НОМ	Не сохранено
Везде* ³	Определение/редактирование настроек AnyWhere службы Xsi.	–Везде* ¹ <input type="checkbox"/> ВКЛ. <input type="checkbox"/> ВЫКЛ. –Имя –НОМ ТЕЛЕФОНА* ²	—
Филиал* ³	Определение настроек удаленного офиса службы Xsi.	–Филиал <input type="checkbox"/> ВКЛ. <input type="checkbox"/> ВЫКЛ. –НОМ ТЕЛЕФОНА* ²	—
ОдновременЗвонок* ³	Определение настроек одновременного звонка службы Xsi.	–ОдновременЗвонок <input type="checkbox"/> ВКЛ. <input type="checkbox"/> ВЫКЛ. –НОМ ТЕЛЕФОНА* ²	

*1 Отображается только при редактировании.

*2 Если длина номера телефона превышает 32 цифры, не входящие в ограничение цифры не отображаются.

*3 Данные элементы могут быть выбраны, только если служба Xsi доступна. Более подробную информацию можно получить у вашего администратора.

Структура меню настроек системы (при подключении к базовому блоку, отличному от модели KX-TGP600)

Системн. Настр.

Пункт подменю	Описание	Установка	По умолчанию
Измен. PIN Базы	Изменение кода PIN (8 цифр) базового блока.	Введите PIN ↓ Введите новый PIN ↓ Подтвердите введенный PIN	—
Дата и Время	Определение времени и даты на трубке.	—	—
Перезапуск Базы	Сброс настроек базового блока.	—	—
Версия Базы	Отображение версии базового блока.	—	—
Настройка линии	Определение настроек линии.	–Имя линии* ¹ –Назначен. Трубка –Мультизвонок <input type="checkbox"/> ВКЛ. <input type="checkbox"/> ВЫКЛ.	—

Пункт подменю	Описание	Установка	По умолчанию
Внутр. Абоненты	Настройка списков внутренних вызовов.	–Имя* ¹ –Перехват <input type="checkbox"/> Вкл. <input type="checkbox"/> Выкл. –УДАЛИТЬ	—

*1 Макс. 16 символов

Технические характеристики

КХ-TGR600 (Суффикс: все)

Объект	Технические характеристики
Блок питания	Сетевой адаптер/PoE (IEEE 802.3af)
Максимальная потребляемая мощность	2,6 Вт (W)
Операционная среда	От 0 °C (32 °F) до 40 °C (104 °F)
Порт Ethernet (LAN)	1 (RJ45)
Интерфейс Ethernet	10Base-T/100Base-TX (ABTO/100MB-FULL/100MB-HALF/10MB-FULL/10MB-HALF)
CAT-іq	2.0
Широкополосный кодек	G.722/G.722.2
Узкополосный кодек	G.711a-law/G.711μ-law/G.729a
Количество одновременно поддерживаемых линий	8
Количество одновременно поддерживаемых трубок/настольных телефонов	8
Количество одновременных голосовых вызовов (Узкополосный режим)	Разговор 8 + Конференция 2
Количество одновременных голосовых вызовов (Широкополосный режим)	Разговор 4 + Конференция 2 (AMR-WB : Разговор 2)
Размеры (ширина × глубина × высота)	118,7 мм (мм) × 45,0 мм (мм) × 88,1 мм (мм) (4,67 дюйма × 1,77 дюйма × 3,47 дюйма)
Вес	126 г (g) (0,28 фунта)

КХ-ТРА60/КХ-ТРА65

Объект	КХ-ТРА60	КХ-ТРА65
Блок питания	—	Сетевой адаптер
Максимальная потребляемая мощность	1,6 Вт (W)	1,52 Вт (W)
Операционная среда	От 0 °C (32 °F) до 40 °C (104 °F)	От 0 °C (32 °F) до 40 °C (104 °F)
CAT-іq	2.0	2.0
Подсветка клавиатуры	Да (белая)	Нет
Отверстие для ремешка	Да	—
Клипса для ремня	Да	—
Вид	1,8-дюймовый ЖК дисплей TFT с подсветкой, 65 000 цветов	1,8-дюймовый ЖК дисплей TFT с подсветкой, 65 000 цветов
Разъем гарнитуры	1 (диаметр 2,5 мм (мм) [3/32 дюйма])	1 (диаметр 2,5 мм (мм) [3/32 дюйма])



Батареи	Ni-MH AAA × 2 (1,2 В (V), 630 мАч (mAh))	—
Характеристики батареи	Разговор: до 11 часов Ожидание: до 200 часов	—
Время зарядки	6 ч	—
Размеры (ширина × глубина × высота)	47,8 мм (мм) × 25,5 мм (мм) × 153,2 мм (мм) (1,88 дюйма × 1,00 дюйма × 6,03 дюйма)	"Высокое" положение: 192 мм (мм) × 170 мм (мм) × 182 мм (мм) (7,56 дюйма × 6,69 дюйма × 7,17 дюйма) "Низкое" положение: 192 мм (мм) × 185 мм (мм) × 150 мм (мм) (7,56 дюйма × 7,28 дюйма × 5,91 дюйма)
Вес	117 г (г) (0,26 фунта)	675 г (г) (1,49 фунта)

Радиотехнические (RF) параметры

KX-TGP600/KX-TRA60/KX-TRA65

Объект	США, Канада	Латинская Америка	Другие страны/регионы
Беспроводной интерфейс	DECT 6.0	DECT	DECT
Диапазон частот	1920 МГц (MHz) - 1930 МГц (MHz)	1910 МГц (MHz) - 1920 МГц (MHz)	1880 МГц (MHz) - 1900 МГц (MHz)
Количество несущих частот	5	5	10
Мощность передатчика	Пиковое значение 115 мВт (mW)	Пиковое значение 250 мВт (mW)	Пиковое значение 250 мВт (mW)

Устранение неисправностей

Неисправность	Возможная причина	Устранение
Трубка не работает.	Исчерпан заряд батарей.	Полностью зарядите батареи. Для получения подробной информации см. раздел "Зарядка батарей" на Стр. 79.
	Отсутствует питание.	<ul style="list-style-type: none"> Включите питание. Для получения подробной информации см. раздел "Расположение элементов управления" на Стр. 12. Повторно вставьте батарею и установите трубку в зарядное устройство. Для получения подробной информации см. разделы "Установка батарей" на Стр. 79 и "Зарядка батарей" на Стр. 79.
Трубка/настольный телефон не звонит.	Громкость звонка установлена на "ВЫКЛ." (Если громкость звонка установлена на "ВЫКЛ.", отображается )	Отрегулируйте громкость звонка. См. раздел "Регулировка громкости" на Стр. 35.
	Включен режим "Без звука". (Если включен беззвучный режим, отображается значок )	Выключите режим "Без звука". Для получения подробной информации см. раздел "Режим Без звука" на Стр. 50.
Сложно вести разговор в режиме громкой связи.	Во время разговора микрофон направлен не в ту сторону или чем-то загорожен.	Телефонная трубка должна быть обращена к пользователю лицевой стороной, и микрофон не должен быть закрыт. Для получения подробной информации см. раздел "Расположение элементов управления" на Стр. 12.
Невозможно выполнить/принять вызов.	Трубка вне зоны покрытия, либо базовый блок занят.	Приблизьтесь к базовому блоку или повторите попытку позже.
	Радиоканал занят, либо произошла ошибка радиосвязи.	Повторите попытку позже.
Невозможно выполнить набор номера.	Набранный вами номер попадает в число ограничений, установленных на вашей телефонной системе.	Обратитесь к администратору сети или поставщику услуг телефонной сети/обслуживающей организации.
	Включён режим блокировки кнопок.	Для отмены режима нажмите и удерживайте  в течение 2 секунд. Для получения подробной информации см. раздел "Блокировка кнопок" на Стр. 38.
	Радиоканал занят, либо произошла ошибка радиосвязи.	Повторите попытку позже.

Неисправность	Возможная причина	Устранение
Трубка отключилась во время использования.	Произошла неизвестная ошибка.	<ul style="list-style-type: none"> ● Выключите трубку и снова включите. Для получения подробной информации см. раздел "Расположение элементов управления" на Стр. 12. ● Повторно вставьте батареи и повторите попытку. Для получения подробной информации см. раздел "Установка батарей" на Стр. 79.
Использование трубки/ настольного телефона при исчезновении напряжения в сети невозможно.	Трубка/настольный телефон не будет функционировать при сбое сетевого питания, т. к. в этом случае базовый блок не излучает необходимые радиоволны.	—
Гарнитура не работает.	При приёме входящего вызова сигнал в подключённой гарнитуре не слышен.	<ul style="list-style-type: none"> ● Убедитесь, что настройка тонального сигнала гарнитуры установлена на "ВКЛ.". См. раздел "ОПЦИИ ВХОДЯЩ" на Стр. 86. ● Штекер гарнитуры должен быть правильно подключён. См. раздел "Расположение элементов управления" на Стр. 12.
Часто слышен шум.	Расположенные поблизости электрические устройства создают помехи, либо вы находитесь слишком далеко от базового блока.	<ul style="list-style-type: none"> ● Держите трубку и базовый блок подальше от других электрических устройств. ● Приблизьтесь к базовому блоку.
Во время разговора раздаются два коротких сигнала.	Радиосигнал слишком слабый.	Приблизьтесь к базовому блоку.
Индикатор зарядки стал красным и часто мигает.	Зарядное устройство плохо подключено.	<ul style="list-style-type: none"> ● Проверьте правильность установки батарей. ● Правильно установите трубку в зарядном устройстве. ● Обратитесь к поставщику услуг телефонной сети/обслуживающей организации.
Батареи заряжались в течение 6 часов, однако раздаются звуковые сигналы, и после нескольких телефонных разговоров начинает мигать пиктограмма  (требуется подзарядка).	Возможно, загрязнились зарядные контакты батареи.	Почистите зарядные контакты батареи, не повредив их, и повторите процедуру подзарядки.
	Настало время заменить батареи.	Замените их новыми.

Приложение

Неисправность	Возможная причина	Устранение
При зарядке батареи телефонная трубка и сетевой адаптер нагреваются.	Это нормальные явления.	—
Отображается "НЕ ОБСЛУЖ", и слышен зуммер.	Трубка/настольный телефон вне зоны покрытия.	Приблизьтесь к базовому блоку или повторите попытку позже.
	Базовый блок или сервер в нерабочем состоянии.	Обратитесь к поставщику услуг телефонной сети/обслуживающей организации.
Во время зарядки батареи светодиодный индикатор LED быстро мигает, однако трубка не пикает.	Температура заряжаемой батареи выходит за допустимые пределы.	Проверьте, что температура в помещении, где заряжается батарея, составляет от 5 °C (41 °F) и 40 °C (104 °F), и дождитесь снижения температуры батареи.
Во время зарядки батареи светодиодный индикатор быстро мигает, а трубка быстро пикает.	Батарея не заряжается должным образом из-за отказа электрооборудования.	Отключите внешний блок питания от сетевой розетки, извлеките батарею из трубки и обратитесь за консультацией к поставщику услуг телефонной системы/обслуживающей организации.
	Установлен неверный тип батарей, например, щелочные или марганцевые.	Используйте только перезаряжаемые батареи Ni-MH; подробнее см. на странице Стр. 6, 7.
Я не помню свой номер PIN.	—	Обратитесь к поставщику услуг телефонной сети/обслуживающей организации.
Операция "УДАЛИТЬ ВСЁ" для удаления всех записей телефонной книги не работает.	Аккумуляторы разряжены, что мешает выполнению операции.	Зарядите аккумулятор полностью, а затем попробуйте снова. Для получения подробной информации см. раздел "Зарядка батарей" на Стр. 79.

Сообщения об ошибках

Сообщение об ошибке	Возможная причина	Устранение
ЗАРЕГ ТРУБКУ	Трубка/настольный телефон удалена или не зарегистрирована.	Обратитесь к местному дилеру.
НЕ ОБСЛУЖ	Трубка/настольный телефон вне зоны покрытия.	Приблизьтесь к базовому блоку.
	Базовый блок выключен.	Проверьте, подключён ли шнур питания.
НЕКОРРЕКТНЫЙ	Абонент, вызываемый по внутренней связи, не отвечает на звонки.	Немного подождите и повторите попытку.
Направл. Заняты	Базовый блок занят.	Повторите попытку позже.
ПОДОЖДИТЕ . . .	Трубка/настольный телефон подключаются к базовому блоку или серверу.	Немного подождите.
ЗАРЯДИТЕ БАТАРЕЮ	Низкий заряд батарей трубки.	Полностью зарядите батареи. См. раздел "Зарядка батарей" на Стр. 79.
НЕТ ЗАПИСЕЙ	При попытке просмотра телефонной книги: никакие элементы не сохранены. См. раздел "Сохранение записи в Телефонной книге трубки" на Стр. 60. При попытке просмотра Журнала входящих или исходящих вызовов: Не содержит ни одной записи.	
ПАМЯТЬ ЗАПОЛНЕНА	Телефонная книга переполнена, и сохранение в ней новой записи невозможно.	Удалите ненужные данные из Телефонной книги и повторите попытку.
НЕОБХОДИМ РЕМОНТ		Обратитесь к поставщику услуг телефонной сети/обслуживающей организации.
Не найдено	Трубка/настольный телефон не отвечают на вызов.	Трубка/настольный телефон вне зоны покрытия или выключены.

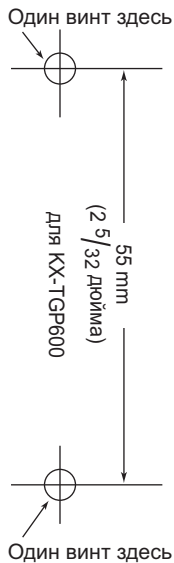

ШАБЛОН НАСТЕННОГО МОНТАЖА

1. Вкрутите винты в стену в указанные места.
2. Повесьте устройство на головки винтов.

Примечание:

Убедитесь, что размер распечатанного изображения соответствует размеру данной страницы. Если размеры выведенного на бумагу изображения отличаются от размеров, указанных здесь, используйте указанные здесь размеры.

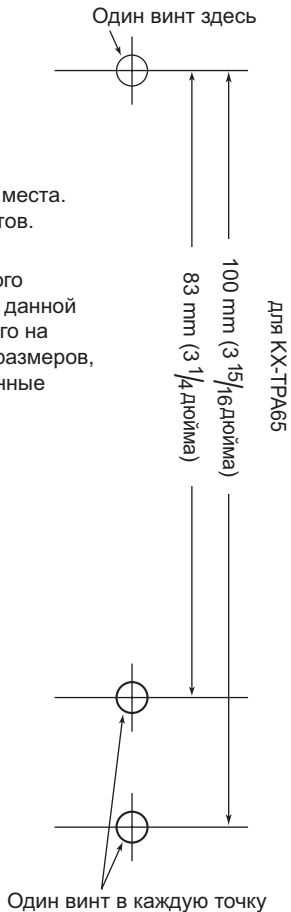

Panasonic System Networks Co., Ltd.

1-62, 4-chome, Minoshima, Hakata-ku, Fukuoka 812-8531, Япония

Веб-сайт: <http://www.panasonic.net/pcc/support/sipphone>

Panasonic Corporation of North America

Two Riverfront Plaza, Newark, NJ 07102-5490

Веб-сайт: <http://www.panasonic.com/sip>

Panasonic Canada Inc.

5770 Ambler Drive, Mississauga, Ontario, L4W 2T3

Веб-сайт: <http://www.panasonic.ca>

Авторские права:

Авторские права на этот документ принадлежат компании Panasonic System Networks Co., Ltd. Вы можете копировать его только для личного использования. Все виды копирования для других целей запрещены без письменного разрешения Panasonic System Networks Co., Ltd.