

| | |
|---|----|
| 1. Предупреждения по безопасности использования | 2 |
| 2. Установка и пуск в эксплуатацию | 5 |
| 3. Описание прибора и программы мойки | 9 |
| 4. Инструкции по применению | 17 |
| 5. Чистка и обслуживание | 30 |
| 6. Исправление неисправностей в работе | 34 |

Благодарим вас за выбор нашей продукции.

Рекомендуем внимательно прочитать все инструкции, содержащиеся в данном руководстве, чтобы ознакомиться с наиболее пригодными условиями для правильного использования вашей посудомоечной машины.

Параграфы представлены таким образом, чтобы шаг за шагом ознакомить вас со всеми функциями прибора. Тексты руководства просты для понимания и приводятся с детальными изображениями.

Здесь также приводятся полезные рекомендации по использованию корзин, разбрызгивателей, держателей, фильтров, программ мойки и правильному использованию органов управления.

Приведенные в руководстве рекомендации по уходу позволят сохранить характеристики вашей посудомоечной машины неизменными с течением времени.

Это простое для чтения руководство предоставит вам ответы на все вопросы, которые могут возникнуть при использовании посудомоечной машины.



ИНСТРУКЦИИ ДЛЯ УСТАНОВЩИКА: они предназначены для **квалифицированного специалиста**, который должен выполнить установку, пуск в эксплуатацию и испытание машины.



ИНСТРУКЦИИ ДЛЯ ПОЛЬЗОВАТЕЛЯ: в них приводятся рекомендации по пользованию, описание органов управления и правильные операции по уходу и обслуживанию машины.

1. Предупреждения по безопасности использования



ДАННОЕ РУКОВОДСТВО ЯВЛЯЕТСЯ НЕОТЪЕМЛЕМОЙ ЧАСТЬЮ ПРИБОРА. ОНО ДОЛЖНО ХРАНИТЬСЯ В СОХРАННОСТИ, ВМЕСТЕ С ПОСУДОМОЕЧНОЙ МАШИНОЙ. ПЕРЕД НАЧАЛОМ ИСПОЛЬЗОВАНИЯ РЕКОМЕНДУЕМ ВНИМАТЕЛЬНО ПРОЧИТАТЬ ВСЕ УКАЗАНИЯ, СОДЕРЖАЩИЕСЯ В ДАННОМ РУКОВОДСТВЕ. УСТАНОВКА ДОЛЖНА ВЫПОЛНЯТЬСЯ КВАЛИФИЦИРОВАННЫМ ПЕРСОНАЛОМ, С СОБЛЮДЕНИЕМ ДЕЙСТВУЮЩИХ НОРМ. ДАННЫЙ ПРИБОР ПРЕДНАЗНАЧЕН ДЛЯ ИСПОЛЬЗОВАНИЯ В БЫТОВЫХ УСЛОВИЯХ, И ОН СООТВЕТСТВУЕТ **ДЕЙСТВУЮЩИМ ДИРЕКТИВАМ 73/23 ЕЕС, 89/336 (ВКЛЮЧАЯ 92/31 И 93/68)**, А ТАКЖЕ НОРМАМ ПО ПРЕДОТВРАЩЕНИЮ И УСТРАНЕНИЮ РАДИОПОМЕХ. ДАННАЯ МАШИНА ИЗГОТОВЛЕНА ДЛЯ ВЫПОЛНЕНИЯ СЛЕДУЮЩИХ ФУНКЦИЙ: **МОЙКА И СУШКА ПОСУДЫ**. ЛЮБОЕ ДРУГОЕ ИСПОЛЬЗОВАНИЕ ДОЛЖНО СЧИТАТЬСЯ ИСПОЛЬЗОВАНИЕМ НЕ ПО НАЗНАЧЕНИЮ. **ИЗГОТОВИТЕЛЬ ОТКЛОНЯЕТ ЛЮБУЮ ОТВЕТСТВЕННОСТЬ ЗА ИСПОЛЬЗОВАНИЕ, ОТЛИЧАЮЩЕЕСЯ ОТ УКАЗАННОГО.**

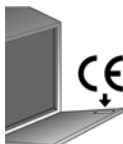

ИДЕНТИФИКАЦИОННАЯ ТАБЛИЧКА С ПАСПОРТНЫМИ ДАННЫМИ, ЗАВОДСКИМ НОМЕРОМ И МАРКИРОВКОЙ УСТАНОВЛЕНА В ВИДНОМ МЕСТЕ НА ВНУТРЕННЕЙ КРОМКЕ ДВЕРЦЫ. **ТАБЛИЧКА НА ВНУТРЕННЕЙ КРОМКЕ ДВЕРЦЫ НЕ ДОЛЖНА СНИМАТЬСЯ НИ В КОЕМ СЛУЧАЕ.**



НЕ ОСТАВЛЯЙТЕ ОСТАТКИ УПАКОВОЧНЫХ МАТЕРИАЛОВ ДОМА, БЕЗ ПРИСМОТРА. РАЗДЕЛИТЕ УПАКОВОЧНЫЕ МАТЕРИАЛЫ ПО ТИПУ И СДАЙТЕ ИХ В БЛИЖАЙШИЙ ПУНКТ СБОРА ВТОРСЫРЬЯ.



НЕОБХОДИМО ВЫПОЛНИТЬ ПОДКЛЮЧЕНИЕ К ЗАЗЕМЛЕНИЮ СОГЛАСНО НОРМАМ БЕЗОПАСНОСТИ ДЛЯ ЭЛЕКТРИЧЕСКИХ СИСТЕМ. **ИЗГОТОВИТЕЛЬ ОТКЛОНЯЕТ ЛЮБУЮ ОТВЕТСТВЕННОСТЬ ЗА УЩЕРБ ЛЮДЯМ ИЛИ ИМУЩЕСТВУ, СТАВШИЙ ПОСЛЕДСТВИЕМ НЕВЫПОЛНЕННОГО ИЛИ НЕИСПРАВНОГО ПОДКЛЮЧЕНИЯ К СИСТЕМЕ ЗАЗЕМЛЕНИЯ.**



ЕСЛИ МАШИНА УСТАНОВЛИВАЕТСЯ НА ПОЛЫ С ПОКРЫТИЕМ, ТО НЕОБХОДИМО ОБРАТИТЬ ВНИМАНИЕ НА ТО, ЧТОБЫ ПРОЕМЫ В НИЖНЕЙ ЧАСТИ НЕ БЫЛИ ЗАСЛОНЕНЫ.

ПОСЛЕ КАЖДОГО ИСПОЛЬЗОВАНИЯ ВЫКЛЮЧАЙТЕ ПОСУДОМОЕЧНУЮ МАШИНУ, ЧТОБЫ УСТРАНИТЬ НАПРАСНОЕ ПОТРЕБЛЕНИЕ ЭЛЕКТРОЭНЕРГИИ.



СПИСАННОЕ ОБОРУДОВАНИЕ ДОЛЖНО БЫТЬ ПРИВЕДЕНО В СОСТОЯНИЕ, НЕ ПОЗВОЛЯЮЩЕЕ ЕГО ИСПОЛЬЗОВАНИЕ. ОТРЕЖЬТЕ КАБЕЛЬ ПИТАНИЯ, ПРЕДВАРИТЕЛЬНО ВЫНУВ ВИЛКУ ИЗ РОЗЕТКИ. ОБЕЗОПАСЬТЕ ТЕ ЧАСТИ МАШИНЫ, КОТОРЫЕ МОГУТ СТАТЬ ИСТОЧНИКОМ ОПАСНОСТИ ДЛЯ ДЕТЕЙ (ЗАМКИ, ДВЕРЦЫ И Т.Д.).



ДАННЫЙ ПРИБОР МАРКИРОВАН В СООТВЕТСТВИИ С **ЕВРОПЕЙСКОЙ ДИРЕКТИВОЙ 2002/96/ЕС**, WASTE ELECTRICAL AND ELECTRONIC EQUIPMENT - ДИРЕКТИВА ОБ ОТХОДАХ ОТ ЭЛЕКТРИЧЕСКОГО И ЭЛЕКТРОННОГО ОБОРУДОВАНИЯ (**WEEE**).

УБЕДИТЕСЬ, ЧТО ДАННОЕ ИЗДЕЛИЕ ПРАВИЛЬНО СДАЕТСЯ В ПУНКТ ВТОРСЫРЬЯ. ПОЛЬЗОВАТЕЛЬ ДОЛЖЕН ВНЕСТИ СВОЙ ВКЛАД В ПРЕДОТВРАЩЕНИЕ ВОЗМОЖНЫХ ПОСЛЕДСТВИЙ ДЛЯ ОКРУЖАЮЩЕЙ СРЕДЫ И ЗДОРОВЬЯ.



СИМВОЛ  НА САМОМ ИЗДЕЛИИ ИЛИ В СОПРОВОЖДАЮЩЕЙ ЕГО ДОКУМЕНТАЦИИ ОБОЗНАЧАЕТ, ЧТО ДАННОЕ ИЗДЕЛИЕ НЕ ДОЛЖНО РАССМАТРИВАТЬСЯ КАК БЫТОВЫЕ ОТХОДЫ, А ДОЛЖНО СДАВАТЬСЯ В СООТВЕТСТВУЮЩИЙ ПУНКТ СБОРА ИСПОЛЬЗОВАННЫХ ЭЛЕКТРИЧЕСКИХ И ЭЛЕКТРОННЫХ ПРИБОРОВ.

СДАЙТЕ ПРИБОР, СОБЛЮДАЯ МЕСТНЫЕ НОРМЫ ПО УТИЛИЗАЦИИ ОТХОДОВ. ДЛЯ ДОПОЛНИТЕЛЬНОЙ ИНФОРМАЦИИ ПО ПЕРЕРАБОТКЕ, УТИЛИЗАЦИИ И ПОВТОРНОМУ ИСПОЛЬЗОВАНИЮ ЭТОГО ИЗДЕЛИЯ ОБРАЩАЙТЕСЬ В МЕСТНЫЕ ОРГАНЫ, СЛУЖБУ ВЫВОЗА БЫТОВЫХ ОТХОДОВ ИЛИ ЖЕ В МАГАЗИН, В КОТОРОМ БЫЛ КУПЛЕН ДАННЫЙ ПРИБОР.

В СЛУЧАЕ НЕИСПРАВНОЙ РАБОТЫ ОТКЛЮЧИТЕ ПОСУДОМОЕЧНУЮ МАШИНУ ОТ ЭЛЕКТРИЧЕСКОЙ СЕТИ И ЗАКРОЙТЕ ВОДОПРОВОДНЫЙ КРАН.



НЕ ИСПОЛЬЗУЙТЕ ПРИБОРЫ, ПОЛУЧИВШИЕ ПОВРЕЖДЕНИЯ ВО ВРЕМЯ ПЕРЕВОЗКИ! В СЛУЧАЕ СОМНЕНИЙ ОБРАТИТЕСЬ К ВАШЕМУ ДИСТРИБЬЮТОРУ. ДАННЫЙ ПРИБОР ДОЛЖЕН УСТАНАВЛИВАТЬСЯ И ПОДКЛЮЧАТЬСЯ В СООТВЕТСТВИИ С ИНСТРУКЦИЯМИ, ПРЕДОСТАВЛЕННЫМИ ИЗГОТОВИТЕЛЕМ ИЛИ КВАЛИФИЦИРОВАННЫМ ПЕРСОНАЛОМ.



ПОСУДОМОЕЧНОЙ МАШИНОЙ ДОЛЖНЫ ПОЛЬЗОВАТЬСЯ ТОЛЬКО ВЗРОСЛЫЕ. ИСПОЛЬЗОВАНИЕ ЛЮДЬМИ С ОГРАНИЧЕННЫМИ ФИЗИЧЕСКИМИ И/ИЛИ УМСТВЕННЫМИ ВОЗМОЖНОСТЯМИ ДОПУСКАЕТСЯ ЛИШЬ ТОЛЬКО ПОД НАБЛЮДЕНИЕМ ЛИЦА, ОТВЕЧАЮЩЕГО ЗА ИХ БЕЗОПАСНОСТЬ.

НЕ ДОПУСКАЙТЕ ДЕТЕЙ К МОЮЩИМ СРЕДСТВАМ И К МАТЕРИАЛАМ УПАКОВКИ (ПОЛИЭТИЛЕНОВЫЕ ПАКЕТЫ, ПОЛИСТИРОЛ И Т.Д.), НЕ ПОЗВОЛЯЙТЕ ИМ ПРИБЛИЖАТЬСЯ К ПОСУДОМОЕЧНОЙ МАШИНЕ И ИГРАТЬ С НЕЙ. ВНУТРИ МАШИНЫ МОГУТ ЗАДЕРЖИВАТЬСЯ ОСТАТКИ МОЮЩЕГО СРЕДСТВА, КОТОРОЕ МОЖЕТ НАНЕСТИ НЕПОПРАВИМЫЙ УЩЕРБ ГЛАЗАМ, РТУ И ГОРЛУ С ВОЗМОЖНЫМ УДУШЕНИЕМ.



НЕ ПОЛЬЗУЙТЕСЬ ТАКИМИ РАСТВОРИТЕЛЯМИ, КАК СПИРТ ИЛИ СКИПИДАР, КОТОРЫЕ МОГУТ ПРИВЕСТИ К ВЗРЫВУ.

НЕ ЗАГРУЖАЙТЕ ПОСУДУ, ИСПАЧКАННУЮ ПЕПЛОМ, ВОСКОМ, КРАСКАМИ.

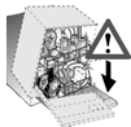

НЕ ОПИРАЙТЕСЬ И НЕ САДИТЕСЬ НА ОТКРЫТУЮ ДВЕРЦУ ПОСУДОМОЕЧНОЙ МАШИНЫ, ТАК КАК ЭТО ВЫЗОВЕТ ЕЕ ОПОКИДЫВАНИЕ С ВЫТЕКАЮЩЕЙ ОПАСНОСТЬЮ ДЛЯ ЛЮДЕЙ.

НЕ ОСТАВЛЯЙТЕ ДВЕРЦУ МАШИНЫ ОТКРЫТОЙ, ТАК КАК О НЕЕ МОЖНО СПОТКНУТЬСЯ.



НЕ ПЕЙТЕ ВОДУ, КОТОРАЯ МОЖЕТ ОСТАТЬСЯ В ПОСУДЕ ИЛИ В САМОЙ МАШИНЕ В КОНЦЕ ПРОГРАММЫ МОЙКИ И ДО НАЧАЛА СУШКИ.



НОЖИ И ДРУГИЕ КУХОННЫЕ ПРИНАДЛЕЖНОСТИ С ОСТРЫМИ КОНЦАМИ ДОЛЖНЫ ПОМЕЩАТЬСЯ В КОРЗИНУ ОСТРЫМИ КОНЦАМИ ВНИЗ ИЛИ ЖЕ УКЛАДЫВАТЬСЯ ГОРИЗОНТАЛЬНО В ВЕРХнюю КОРЗИНУ, ОБРАЩАЯ ВНИМАНИЕ НА ТО, ЧТОБЫ НЕ ПОРАНИТЬСЯ, И ЧТОБЫ ОНИ НЕ ВЫСТУПАЛИ ИЗ КОРЗИНЫ.



МОДЕЛИ С СИСТЕМОЙ ЗАЩИТЫ ОТ РАЗЛИВА ВОДЫ ACQUASTOP

ACQUASTOP - ЭТО УСТРОЙСТВО, ПРЕДОТВРАЩАЮЩЕЕ РАЗЛИВ ВОДЫ В СЛУЧАЕ ЕЕ УТЕЧЕК. ПОСЛЕ СРАБАТЫВАНИЯ СИСТЕМЫ ACQUASTOP НЕОБХОДИМО ОБРАТИТЬСЯ К КВАЛИФИЦИРОВАННОМУ СПЕЦИАЛИСТУ ДЛЯ ОБНАРУЖЕНИЯ И РЕМОНТА НЕИСПРАВНОСТИ.

В МОДЕЛЯХ С СИСТЕМОЙ ACQUASTOP НАЛИВНОЙ ШЛАНГ СОДЕРЖИТ В СЕБЕ ЭЛЕКТРОКЛАПАН. **НЕ РАЗРЕЗАЙТЕ ШЛАНГ И НЕ РОНЯЙТЕ ЭЛЕКТРОКЛАПАН В ВОДУ.** В СЛУЧАЕ ПОВРЕЖДЕНИЯ НАЛИВНОГО ШЛАНГА ОТКЛЮЧИТЕ МАШИНУ ОТ ЭЛЕКТРИЧЕСКОЙ И ВОДОПРОВОДНОЙ СЕТИ.



СРАЗУ ЖЕ ПОСЛЕ УСТАНОВКИ ВЫПОЛНИТЕ КОРОТКОЕ ИСПЫТАНИЕ МАШИНЫ, ВЫПОЛНЯЯ ПРИВЕДЕННЫЕ ДАЛЕЕ ИНСТРУКЦИИ. ЕСЛИ МАШИНА НЕ РАБОТАЕТ, ОТКЛЮЧИТЕ ЕЕ ОТ ЭЛЕКТРИЧЕСКОЙ СЕТИ И ОБРАТИТЕСЬ В БЛИЖАЙШИЙ ЦЕНТР ТЕХНИЧЕСКОГО ОБСЛУЖИВАНИЯ. **НЕ ПЫТАЙТЕСЬ ОТРЕМОНТИРОВАТЬ МАШИНУ.**



ДАННАЯ ПОСУДОМОЕЧНАЯ МАШИНА ОТВЕЧАЕТ ВСЕМ ТРЕБОВАНИЯМ, ПРЕДПИСЫВАЕМЫМ ДЕЙСТВУЮЩИМИ НОРМАМИ БЕЗОПАСНОСТИ ПО ЭЛЕКТРИЧЕСКОМУ ОБОРУДОВАНИЮ. ПРИ НЕОБХОДИМОСТИ ПРОВЕДЕНИЯ ТЕХНИЧЕСКОЙ ПРОВЕРКИ, ОНА ДОЛЖНА ВЫПОЛНЯТЬСЯ ТОЛЬКО КВАЛИФИЦИРОВАННЫМ И УПОЛНОМОЧЕННЫМ ПЕРСОНАЛОМ. **РЕМОНТ, ВЫПОЛНЕННЫЙ НЕУПОЛНОМОЧЕННЫМ ПЕРСОНАЛОМ, НЕ ТОЛЬКО ПРИВОДИТ К ПРЕКРАЩЕНИЮ ДЕЙСТВИЯ ГАРАНТИИ, НО И МОЖЕТ СТАТЬ ИСТОЧНИКОМ ОПАСНОСТИ ДЛЯ ПОЛЬЗОВАТЕЛЯ.**

Изготовитель не несет никакой ответственности за ущерб людям или имуществу, вызванный несоблюдением данных предписаний, или же ставший следствием несанкционированного вмешательства, даже всего лишь в один компонент машины, а также использования неоригинальных запасных частей.



2. Установка и пуск в эксплуатацию

Удалите полистироловые стопоры корзин.

Поставьте машину в выбранное место. Посудомоечная машина может прилегать боковинами или задней панелью к мебели или к стенам. Если посудомоечная машина устанавливается рядом с сильным источником тепла, то между ней и источником необходимо будет проложить теплоизоляционную панель, чтобы предотвратить перегрев и неисправности. Для обеспечения устойчивости выполняйте встроенную установку машины в нижнем положении или же под сплошными столешницами кухонной мебели, привинчивая ее к расположенной рядом мебели или же к столешнице кухни. Для облегчения установки наливной и сливной шланги могут поворачиваться в любое направление. Обратите внимание на то, чтобы они не перегибались и не зажимались, а также не были слишком натянуты. Убедитесь, что было затянуто резьбовое кольцо после поворота шланга в нужное положение. Для прохождения шлангов и электрического кабеля необходимо просверлить отверстие с мин. Ø 8 см.

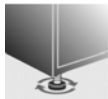

Выровняйте машину на полу при помощи специальных регулировочных ножек. Эта операция крайне необходима для обеспечения исправной работы посудомоечной машины.



Категорически запрещается устанавливать посудомоечную машину под стеклокерамической кухонной плитой.

Посудомоечную машину можно устанавливать под обычной кухонной плитой при условии, что столешница кухонной мебели **сплошная**, а сама машина и столешница **правильно установлены и закреплены**, чтобы не вызывать никаких **опасных ситуаций**.

В случае установки посудомоечной машины в отсеке, соседствующем с другим электробытовым прибором, необходимо **тщательно соблюдать требования производителя электробытового прибора** (минимальное расстояние, способ установки и т.д.).



Некоторые модели оборудованы только одной, размещенной с задней стороны аппарата, регулируемой ножкой, высота которой регулируется винтом с фронтальной стороны снизу.

2.1 Подключение к водопроводной сети



Предотвратите опасность засорения или повреждения. Если водопроводные трубы новые или же долгое время бездействовали, то перед подключением к ним убедитесь, что вода прозрачная, без примесей, чтобы предотвратить нанесение ущерба машине. **Для подключения посудомоечной машины к водопроводной сети используйте лишь только новые шланги.** Старые или бывшие в употреблении шланги использовать не следует.



ПОДКЛЮЧЕНИЕ К ВОДОПРОВОДУ

Присоедините наливной шланг к точке подключения к водопроводной системе холодной воды с патрубком с трубной резьбой $\frac{3}{4}$ ", устанавливая входящий в комплект фильтр **А**. Убедитесь, что вы туго затянули шланг вручную, после чего завершите затяжку, выполнив поворот на $\frac{1}{4}$ оборота пассатижами.

В моделях с системой ACQUASTOP фильтр встроен в резьбовое кольцо.

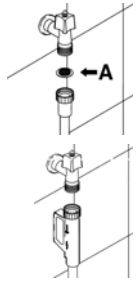

Посудомоечная машина может питаться горячей водой с температурой, не превышающей 60°C . Если машина питается горячей водой, то время мойки будет снижено приблизительно на 20 минут, но эффективность мойки может немного ухудшиться. Подключение должно быть выполнено к водопроводной системе горячей воды тем же способом, который был указан для подключения холодной воды.



ПОДКЛЮЧЕНИЕ К СЛИВНОЙ ТРУБЕ

Вставьте сливной шланг в сливную трубу с минимальным диаметром **4 см**. В качестве альтернативы его можно опустить в раковину, используя входящий в комплект держатель, стараясь не допускать перегибов или слишком резких поворотов. Необходимо предотвратить возможность отсоединения или падения шланга. Для этого держатель имеет отверстие, с помощью которого его можно привязать к стене или к крану.

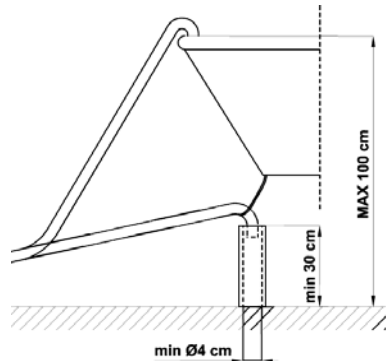

Свободный конец должен находиться на высоте от **30 до 100 см** и никогда не должен быть погруженным в воду. При наличии удлинительных шлангов, уложенных горизонтально, с максимальной длиной 3 м, поместите сливной шланг на макс. высоту **85 см** от пола.



2.2 Электрическое подключение и предупреждения



УБЕДИТЕСЬ, ЧТО НАПРЯЖЕНИЕ И ЧАСТОТА СЕТИ СООТВЕТСТВУЮТ ЗНАЧЕНИЯМ, ПРИВЕДЕННЫМ НА ИДЕНТИФИКАЦИОННОЙ ТАБЛИЧКЕ МАШИНЫ, РАСПОЛОЖЕННОЙ НА ПЕРЕДНЕЙ КРОМКЕ ДВЕРЦЫ.



ВИЛКА КАБЕЛЯ ПИТАНИЯ И РОЗЕТКА ДОЛЖНЫ БЫТЬ ОДНОТИПНЫМИ, СООТВЕТСТВУЮЩИМИ ДЕЙСТВУЮЩИМ НОРМАМ В ОБЛАСТИ ЭЛЕКТРИЧЕСКИХ СИСТЕМ.

ПОСЛЕ УСТАНОВКИ ВИЛКА ДОЛЖНА БЫТЬ ДОСТУПНОЙ.

НИКОГДА НЕ ОТКЛЮЧАЙТЕ ВИЛКУ, ДЕРГАЯ ЗА КАБЕЛЬ.

В СЛУЧАЕ ПОВРЕЖДЕНИЯ КАБЕЛЯ ПИТАНИЯ НЕОБХОДИМО ВЫПОЛНИТЬ ЕГО ЗАМЕНУ СИЛАМИ ИЗГОТОВИТЕЛЯ ИЛИ ОФИЦИАЛЬНОГО СЕРВИСНОГО ЦЕНТРА.



ИЗБЕГАЙТЕ ИСПОЛЬЗОВАНИЕ ПЕРЕХОДНИКОВ ИЛИ ТРОЙНИКОВ, ТАК КАК ОНИ СПОСОБНЫ ВЫЗВАТЬ ПЕРЕГРЕВ ИЛИ ПЕРЕГОРАНИЕ.

ЕСЛИ МАШИНА ОБОРУДОВАНА КАБЕЛЕМ ПИТАНИЯ БЕЗ ВИЛКИ:



ПРЕДУСМОТРИТЕ НА ЛИНИИ ПИТАНИЯ МАШИНЫ ВСЕПОЛЮСНЫЙ ВЫКЛЮЧАТЕЛЬ III КАТЕГОРИИ ПЕРЕНАПРЯЖЕНИЯ, РАСПОЛОЖЕННЫЙ В ЛЕГКОДОСТУПНОМ МЕСТЕ.



ПОДКЛЮЧЕНИЕ К ЭЛЕКТРИЧЕСКОЙ СЕТИ ДОЛЖНО ВЫПОЛНЯТЬСЯ **ЛИШЬ ТОЛЬКО СИЛАМИ КВАЛИФИЦИРОВАННОГО СПЕЦИАЛИСТА**, ПО ПРИВЕДЕННОЙ НИЖЕ СХЕМЕ, В СООТВЕТСТВИИ С ДЕЙСТВУЮЩИМ ЗАКОНОДАТЕЛЬСТВОМ.

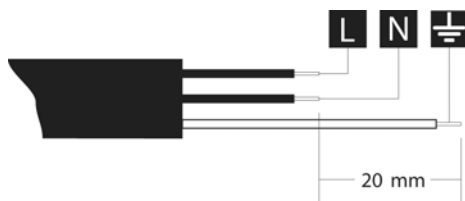

L = коричневый
N = синий
⊕ = желто-зеленый



Замена кабеля питания должна выполняться изготовителем или официальным сервисным центром, чтобы предотвратить любую опасность.

**ТОЛЬКО ДЛЯ ВЕЛИКОБРИТАНИИ:**

ДАННЫЙ ПРИБОР ДОЛЖЕН БЫТЬ ПОДКЛЮЧЕН К ЗАЗЕМЛЕНИЮ.

Замена предохранителя

Если вилка для подключения к сети оборудована предохранителем **BS 1363A 13A**, то для его замены используйте одобренный предохранитель **A.S.T.A.** типа **BS 1362** и действуйте следующим образом:

1. Снимите крышку **A** и предохранитель **B**.
2. Вставьте новый предохранитель в крышку.
3. Вставьте крышку с предохранителем в вилку.

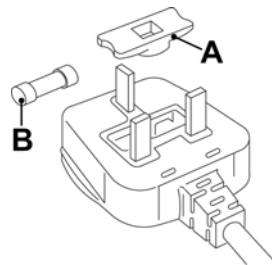

После замены предохранителя правильно установите крышку в вилку. При отсутствии крышки вилка не должна использоваться до тех пор, пока не будет установлена пригодная запасная крышка.

Пригодные запасные части определяются по цвету гнезда крышки или по надписи, находящейся у основания вилки, с названием цвета.

Запасные крышки можно приобрести у местных дистрибьюторов электротоваров.



3. Описание прибора и программы мойки

3.1 Панель управления

Все приборы управления посудомоечной машины находятся на панели управления. Операции включения, программирования, выключения и т.д. можно осуществить только при открытой дверце.

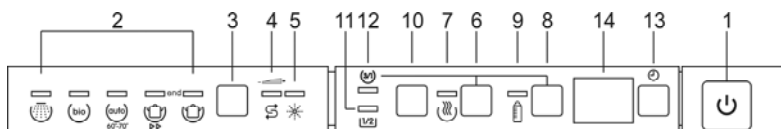

| | |
|----------|---|
| 1 | КНОПКА ВКЛ/ВЫКЛ При нажатии этой кнопки в машину подается электропитание. |
| 2 | КОНТРОЛЬНЫЕ ЛАМПОЧКИ ВЫБРАННОЙ ПРОГРАММЫ Горящая лампочка указывает на выбранную программу и на наличие неисправности (см. «Устранение неисправностей»). |
| 3 | КНОПКА ВЫБОРА ПРОГРАММ При последовательном нажатии этой кнопки выбирается желаемая программа. |
| | ИНДИКАТОР ВКЛЮЧЕННОЙ РЕГУЛИРОВКИ ЖЕСТКОСТИ ВОДЫ Мигающий индикатор обозначает, что машина находится в режиме "регулировки жесткости воды". |
| 4 | КОНТРОЛЬНАЯ ЛАМПОЧКА ОТСУТСТВИЯ СОЛИ (только в некоторых моделях) Если имеется символ  , то горящий индикатор обозначает отсутствие восстанавливающей соли. |
| 5 | КОНТРОЛЬНАЯ ЛАМПОЧКА ОТСУТСТВИЯ СРЕДСТВА ДЛЯ БЛЕСКА (только в некоторых моделях) Горящая лампочка указывает на отсутствие средства для блеска. |
| 6 | КНОПКА СУШКИ ЭКСТРА + ДОПОЛНИТЕЛЬНОЙ ФУНКЦИИ (читайте параграф "ДОПОЛНИТЕЛЬНЫЕ ФУНКЦИИ") Нажмите кнопку для включения/выключения функции. |
| 7 | ИНДИКАТОР СУШКИ ЭКСТРА Нажатием этой кнопки выбирается функция мойки с половинной загрузкой. |



| | |
|-----------|---|
| 8 | КНОПКА ФУНКЦИИ ГИГИЕНЫ + ДОПОЛНИТЕЛЬНАЯ ФУНКЦИЯ (читайте параграф “ДОПОЛНИТЕЛЬНЫЕ ФУНКЦИИ”) Нажмите кнопку для включения/выключения функции. |
| 9 | ИНДИКАТОР ФУНКЦИИ ГИГИЕНЫ Нажатием этой кнопки выбирается функция мойки с половинной загрузкой. |
| 10 | КНОПКА ПОЛОВИННОЙ ЗАГРУЗКИ Нажатием этой кнопки выбирается функция мойки с половинной загрузкой. |
| 11 | ИНДИКАТОРЫ ПОЛОВИННОЙ ЗАГРУЗКИ Нажимая эту кнопку, включается дополнительная функция "экстра гигиены". |
| 12 | ИНДИКАТОР ОПЦИЯ "3/1" Нажимая эту кнопку, включается дополнительная функция "экстра гигиены". |
| 13 | КНОПКА ЗАДЕРЖКИ ПРОГРАММЫ Нажатием этой кнопки можно задержать пуск программы мойки. |
| 14 | ДИСПЛЕЙ (1 или 3 цифры, в зависимости от модели) |

ПРИМЕЧАНИЕ: символы и внешний вид являются иллюстративными и могут отличаться в зависимости от модели или версии купленной посудомоечной машины.

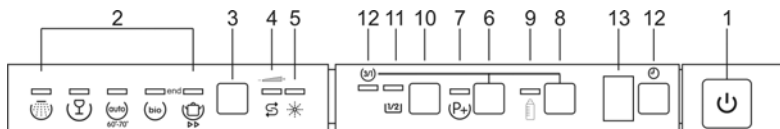

| | Отображаемая информация | |
|-------------|---|-------------|
| нет | Предусмотренная продолжительность программы | да |
| нет | Остаточное время работы программы | да |
| 1 - 9 часов | Задержка пуска | 1 – 24 часа |
| E | Сообщение об ошибке | Err |



ВЫБОР ПРОГРАММЫ И ВКЛЮЧЕНИЕ

Чтобы выбрать наиболее подходящую для посуды программу выполняйте предписания приведенной в данной инструкции таблицы, где определяется наиболее подходящий способ мойки в зависимости от типа посуды и степени её загрязнения.

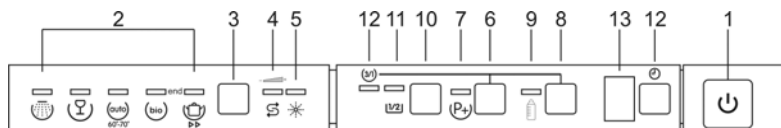

После того как при помощи таблицы будет определена наиболее подходящая программа мойки следует:



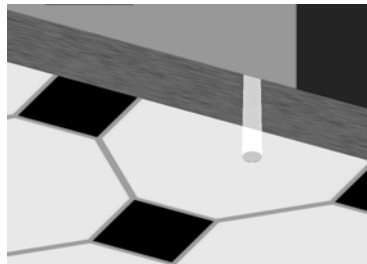
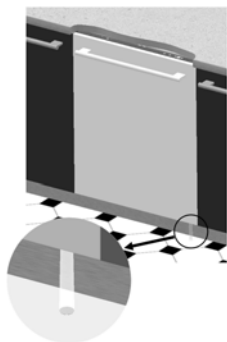

- Нажать кнопку **ВКЛ/ВЫКЛ (1)** и дождаться, когда загорится **КОНТРОЛЬНАЯ ЛАМПОЧКА ВЫБРАННОЙ ПРОГРАММЫ (2)**;
- Нажать кнопку **ВЫБОРА ПРОГРАММ (3)** несколько раз до тех пор, пока не загорится контрольная лампочка, соответствующая требуемой программе;
- Закройте дверцу; приблизительно через **2"** запустится программа, во время выполнения которой будет мигать соответствующий **ИНДИКАТОР** (сигнализация выполняющейся программы).

ИНДИКАТОР ВЫПОЛНЯЕМОЙ ПРОГРАММЫ

Во время выполнения программы под правым углом дверцы на пол проецируется мигающее световое пятно. В конце программы пятно выключается для снижения энергопотребления в режиме ожидания.





| НОМЕР И СИМВОЛ ПРОГРАММЫ | ЗАГРУЗКА ПОСУДЫ И ПРИБОРОВ | ОПИСАНИЕ ПРОГРАММЫ | РАСХОД | | |
|---|--|---|-----------------------|----------------|--------------------------|
| | | | Продолжительность (2) | ВОДА ЛИТРЫ (1) | ЭЛЕКТРОЭНЕРГИЯ кВт/ч (2) |
| 1 ЗАМАЧИВАНИЕ  | кухонная и столовая посуда, ожидающая завершения загрузки. | Предварительное мытье холодной водой | 15' *** | 3,5 | 0,02 |
| 2 БИО (*)  EN 50242 | столовая посуда с нормальным загрязнением, даже с засохшими остатками пищи.. | Предварительное мытье холодной водой Мытье при 52°C Холодное ополаскивание Полоскание при 66°C Сушка | 180' | ** | ** |
| 3 АВТО 60-70  60°-70° IEC/DIN | кухонная и столовая посуда с нормальным загрязнением, даже с засохшими остатками пищи. | При выборе программы "авто" посудомоечная машина сама определяет степень загрязненности посуды и устанавливает соответствующие параметры мытья. | | | |
| 4 ЭНЕРГИЧНАЯ И БЫСТРАЯ  | смешанная посуда с нормальным загрязнением, без сухих остатков | Мытье при 65°C 2 холодных ополаскивания Полоскание при 70°C | 50' *** | 10 | 1,20 |
| 5 СУПЕР  **** | очень грязная кухонная и столовая посуда, даже с засохшими остатками пищи. | Горячая предварительная мойка Мытье при 70°C Холодное ополаскивание (3) Полоскание при 70°C Сушка | 135' *** | 15,5 | 1,60 |

* Программа для ссылки, согласно норме **EN 50242**.

** См. этикетку потребления энергии.

*** Для моделей с **3 цифрами** смотрите дисплей.

**** Эталонная программа для лабораторий. Моющее средство: **20 в дозаторе + 10 в дверце** или таблетка. Расположение: смотри фотографию в параграфе "использование корзин".

(1) Средний расход, с учетом регулировки смягчителя воды на **2 уровень**.

(2) Продолжительность цикла и потребление энергии могут изменяться в зависимости от температуры воды и окружающей среды, типа и количества посуды.

(3) 1 или 2 холодных полоскания, в зависимости от модели.



Длительность цикла и потребление электроэнергии могут меняться в зависимости от температуры воды на входе и температуры в помещении, а также от типа и количества посуды.



3.2 Программы мойки



Перед запуском программы мойки убедитесь, что:

- Водопроводный кран **открыт**.
- В бачке смягчителя воды **имеется восстановительная соль**.
- В дозатор было положено **необходимое количество моющего средства**.
- Корзины были **правильно загружены**.
- Разбрызгиватели **свободно и беспрепятственно вращаются**.
- Дверца посудомоечной машины **плотно закрыта**.

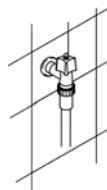

ФУНКЦИЯ СУШКИ ЭКСТРА

(может использоваться во всех программах, исключая замачивание)

Эта функция рекомендована для такой посуды, сушка которой затруднена, например: кастрюли, сковороды с антипригарным покрытием и пластмассовые емкости.

Нажмите кнопку **(6)** для включения/выключения функции, горящий индикатор **(7)** обозначает, что функция включена

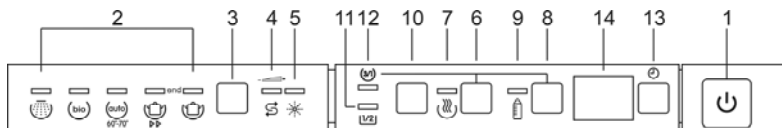

ФУНКЦИЯ ГИГИЕНЫ

(может использоваться во всех программах, исключая замачивание)

Эта функция включает дополнительное противобактериальное ополаскивание в конце цикла мойки, обеспечивая более тщательное удаление бактерий.

Для обеспечения эффективности противобактериального ополаскивания необходимо, чтобы не обнаруживалось понижение температуры. Если же это произошло (например, ввиду прерывания электропитания или открытия дверцы), индикатор мигает вплоть до выключения посудомоечной машины или выбора новой программы, сигнализируя, что противобактериальное ополаскивание потеряло эффективность. Нажмите кнопку **(8)** для включения/выключения функции, горящий индикатор **(9)** обозначает, что функция включена.



РАСПРЕДЕЛЕННАЯ ПОЛОВИНА ЗАГРУЗКИ

(может использоваться во всех программах, исключая замачивание)

В случае мойки небольшого количества посуды полезно использовать функцию "распределенной половины загрузки", управляемую кнопкой (10), которая позволяет экономить воду и электроэнергию, а также снижает продолжительность программы. Посуду следует уложить в обе корзины, и в дозатор положить меньшее количество моющего средства по сравнению с количеством, используемым для полной загрузки.

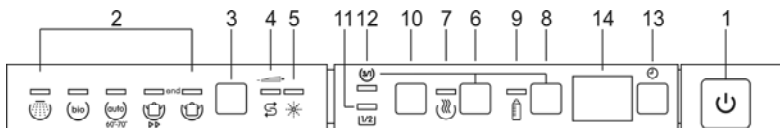

ДОПОЛНИТЕЛЬНЫЕ ФУНКЦИИ - "3/1" -

(может использоваться во всех программах, исключая замачивание)

Нажимая **одновременно** кнопки **6 + 8** (кнопку **ФУНКЦИЯ СУШКИ ЭКСТРА +** кнопку функции **ГИГИЕНА**) включается функция "3/1", о чем свидетельствует загорание соответствующего индикатора (12). Эта функция оптимизирована для применения моющих средств, в состав которых входят соль и ополаскиватель. На рынке они известны под названием моющих средств "3 в 1" или "тройного действия" и т.д. Если функция включена, посудомоечная машина не расходует соль и ополаскиватель, уже имеющиеся в машине.

Примечание: если была нажата кнопка "3/1", а бачки соли и ополаскивателя пусты, то соответствующие индикаторы будут гореть, что является совершенно нормальным.

ВАЖНО: функция **остается выбранной** до тех пор, пока она не **будет выключена одновременным нажатием** кнопок **6 + 8** и не погаснет индикатор (12).



*Средства 3/1 плохо пригодны для использования в слишком жесткой воде. По этой причине, если жесткость воды настроена на более НЗ, индикатор **ДОПОЛНИТЕЛЬНАЯ ФУНКЦИЯ 3/1 (12)** будет мигать, обозначая **неправильную настройку**. Это не запрещает использование данной функции, но результаты мойки могут быть не самыми лучшими.*



ЗАДЕРЖКА ВКЛЮЧЕНИЯ ПРОГРАММЫ

(может использоваться во всех программах, кроме замачивания)

Можно задержать запуск программы стирки для программирования работы посудомоечной машины в желаемое время (напр., ночью). Нажмите кнопку **ЗАДЕРЖКА ЗАПУСКА (13)**, чтобы включить эту функцию и отобразить задержку на 1 час. Следующие нажатия позволят выбрать необходимую задержку **до 9, 12 или 24 часов, в зависимости от моделей.**

При закрытии дверцы посудомоечная машина выполнит предварительную мойку, после которой включится введенная задержка запуска программы.

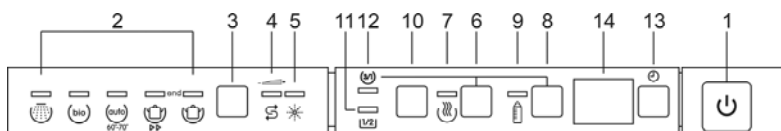

ОТМЕНА ПРОГРАММЫ

- Чтобы отменить уже выполняющуюся программу, следует открыть дверцу и в течение нескольких секунд нажимать кнопку **ВЫБОРА ПРОГРАММ (3)** до одновременного включения контрольных лампочек **4 и 5** (помечены надписью "end").



- Закройте дверцу.
- Примерно через 1 минуту машина продолжит выполнение цикла.

ИЗМЕНЕНИЕ ПРОГРАММЫ

Чтобы изменить уже выполняющуюся программу, достаточно открыть дверцу и установить другую программу. После закрытия дверцы машина автоматически начнёт выполнять новую программу.



ДЛЯ ЭКОНОМИИ ЭЛЕКТРОЭНЕРГИИ И ОХРАНЫ ПРИРОДЫ

- Старайтесь использовать посудомоечную машину **всегда с полной загрузкой**.
- Не мойте посуду в проточной воде.
- Используйте **наиболее пригодную** программу мойки для каждого типа загрузки.
- Не выполняйте предварительное ополаскивание.
- По мере возможности, подключите посудомоечную машину к горячему водопроводу с температурой до 60°C.

ДЛЯ СНИЖЕНИЯ РАСХОДА МОЮЩЕГО СРЕДСТВА И ОХРАНЫ ПРИРОДЫ

Фосфаты, содержащиеся в моющем средстве для посуды, являются опасными с экологической точки зрения. Для предотвращения чрезмерного расхода моющего средства, а также потребления энергии, рекомендуется:

- **Отделить менее стойкую посуду** от более стойкой к агрессивным моющим средствам и высоким температурам;
- **Не насыпать/наливать** моющее средство непосредственно на посуду.

В случае необходимости открытия дверцы во время выполнения мойки, программа остановится, соответствующий индикатор продолжит мигать, и звуковой сигнал оповестит о том, что цикл не завершен. Необходимо подождать приблизительно **1 минуту** перед тем, как закрыть дверцу для возобновления программы. После закрытия дверцы программа запустится с того момента, когда она была прервана. Эту операцию следует выполнять **только при реальной необходимости**, так как она может вызвать нерегулярное выполнение программы.

ВЫКЛЮЧЕНИЕ

В конце программы посудомоечная машина подает короткий звуковой сигнал, кроме того, начнут мигать **индикаторы** программ № 4 и 5 (помечены надписью "end"). Индикатор выполняемой программы (световое пятно на полу) перестает мигать и светится постоянно.



Чтобы выключить машину следует открыть дверцу и нажать кнопку **ВКЛ/ВЫКЛ (1)**.

ВНИМАНИЕ ПОСУДЫ

После завершения программы мойки подождите не менее **20 минут** перед тем, как вынуть посуду, чтобы она остыла. Чтобы предотвратить падение капель воды, оставшихся в верхней корзине, на посуду, находящуюся в нижней корзине, **рекомендуется** вынуть посуду сначала из нижней корзины, а потом из верхней.



4. Инструкции по применению

Выполнив правильную установку посудомоечной машины, подготовьте ее к работе, выполнив следующие операции:

- Отрегулируйте смягчитель воды;
- Загрузите восстанавливающую соль;
- Загрузите ополаскиватель и моющее средство.

4.1 Использование смягчителя воды



Количество содержащейся в воде извести (показатель жесткости воды) является причиной наличия беловатых пятен на сухой посуде, которая, с течением времени, становится матовой. Эта посудомоечная машина оборудована автоматическим смягчителем воды, который, используя специальную восстанавливающую соль, отнимает у воды вещества, придающие ей жесткость. Данная посудомоечная машина выходит с завода с указателем жесткости на уровне **3** (средняя жесткость **41-60°dF – 24-31°dH**).

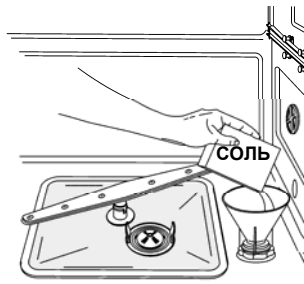

Используя воду со средней жесткостью, загрузку новой соли нужно будет выполнить приблизительно через **20 циклов мойки**. Емкость бачка смягчителя воды составляет около **1,7 кг** гранулированной соли. Бачок расположен на дне посудомоечной машины. Вынув нижнюю корзину, отвинтите пробку бачка, вращая ее против часовой стрелки, и насыпьте соли, используя воронку, входящую в комплект машины. Перед тем, как завинтить пробку, удалите остатки просыпавшейся соли вокруг горловины.



- При первом использовании посудомоечной машины, помимо соли, необходимо залить в бачок также и **один литр воды**.
- После каждого заполнения бачка проверяйте, что **пробка была тщательно закрыта**. Смесь воды и моющего средства не должна проникать в бачок соли, так как это отрицательно скажется на работе восстановительной системы. В этом случае гарантия недействительна.
- Используйте **лишь только** восстанавливающую соль для бытовых посудомоечных машин. Если используется соль в таблетках, **не заполняйте полностью** бачок.



- **Не пользуйтесь пищевой солью**, так как она содержит нерастворимые вещества, которые с течением времени могут отрицательно сказаться на работе смягчителя воды.
- Загружайте соль по мере необходимости, **до запуска программы мойки**. В этом случае избыток соляного раствора сразу же будет смыт водой, а продолжительное присутствие соленой воды в корзине машины может привести к появлению **коррозии**.



Будьте внимательны, чтобы не перепутать упаковки соли и моющего средства. Загрузка моющего средства в бачок для соли повредит смягчитель воды.

РЕГУЛИРОВКА СМЯГЧИТЕЛЯ ВОДЫ

Данная посудомоечная машина оборудована устройством, позволяющим изменять регулировку смягчителя в зависимости от жесткости водопроводной воды. Выбор жесткости осуществляется при помощи **КНОПКИ ВЫБОРА ПРОГРАММ (3)**.

Для доступа к регулировке удерживайте нажатой кнопку более 15 секунд, **ИНДИКАТОР РЕГУЛИРОВКИ ЖЕСТКОСТИ ВОДЫ (4)** мигает, в то время как **ИНДИКАТОРЫ ВЫБРАННОЙ ПРОГРАММЫ (2)** обозначают введенную регулировку. Одиночные нажатия на кнопку изменяют выбор в соответствии с последовательностью, указанной в следующей таблице:





ТАБЛИЦА ЖЕСТКОСТИ ВОДЫ

| ЖЕСТКОСТЬ ВОДЫ | | РЕГУЛИРОВКА |
|------------------------|---------------------------|--|
| Немецкие градусы (°dH) | Французские градусы (°dF) | |
| 0 - 4 | 0 - 7 | Все индикаторы выключены  |
| 5 - 15 | 8 - 25 | Один индикатор горит  |
| 16 - 23 | 26 - 40 | Два индикатора горят  |
| 24 - 31 | 41 - 60 | Три индикатора горят  |
| 32 - 47 | 61 - 80 | Четыре индикатора горят  |
| 48 - 58 | 81 - 100 | Пять индикаторов горят  |

Запросите сведения, касающиеся степени жесткости воды, в водоснабжающей организации.

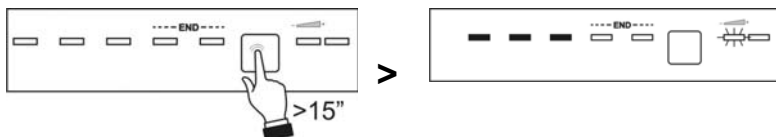
После выполненной регулировки или отображения настройки достаточно не нажимать кнопку несколько секунд, после чего посудомоечная машина автоматически вернется в обычное состояние, выйдя из режима регулировки.

4.2 Использование дозатора ополаскивателя и мощного средства

Дозаторы мощного средства и ополаскивателя находятся на внутренней стороне дверцы: слева - дозатор **мощного средства**, справа - **ополаскивателя**.

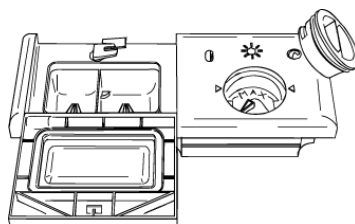

Исключая программу **ЗАМАЧИВАНИЯ**, перед каждой мойкой в **дозатор мощного средства** необходимо насыпать/наливать необходимое его количество. Ополаскиватель следует добавлять лишь только по мере необходимости.



ДОБАВЛЕНИЕ ОПОЛАСКИВАТЕЛЯ

Ополаскиватель ускоряет сушку посуды и предотвращает образование пятен и отложений водного камня. Он добавляется в воду автоматически, во время последнего полоскания, из емкости, находящейся на внутренней стороне дверцы.

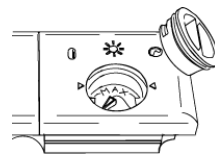

Для того, чтобы добавить средство для блеска:

- Откройте дверцу.
- Поверните крышку емкости на $\frac{1}{4}$ оборота против часовой стрелки и снимите ее.
- Залейте ополаскиватель до заполнения емкости (около 140 мл). Оптический индикатор рядом с пробкой должен полностью потемнеть. Добавьте ополаскиватель, когда оптический индикатор посветлеет или же загорится сигнальный индикатор отсутствия ополаскивателя.
- Установите крышку на место и поверните ее по часовой стрелке.
- Сотрите тряпочкой вытекший ополаскиватель, так как он может привести к образованию пены.

РЕГУЛИРОВКА ДОЗИРОВКИ ОПОЛАСКИВАТЕЛЯ

Посудомоечная машина выходит с завода с регулировкой на среднее значение. Тем не менее, можно отрегулировать дозировку, поворачивая селектор на дозаторе в необходимое положение. Доза ополаскивателя будет пропорциональна положению селектора.

- Для доступа к регулировке дозировки необходимо повернуть пробку емкости на $\frac{1}{4}$ оборота против часовой стрелки и вынуть ее.
- Затем, с помощью отвертки, поверните селектор дозировки в нужное положение.
- Установите пробку на место, поворачивая ее по часовой стрелке.



- *Дозу ополаскивателя следует **увеличить**, если вымытая посуда будет матовой или же будет иметь пятна в форме кругов.*
- *Если же посуда будет липкой или же будет иметь беловатые разводы, то следует **уменьшить** дозу ополаскивателя.*



ДОБАВЛЕНИЕ МОЮЩЕГО СРЕДСТВА

Чтобы открыть крышку емкости для моющего средства, требуется легкое нажатие на кнопку **Р**. Добавьте в емкость моющее средство, аккуратно закройте крышку. Емкость автоматически откроется в течение выполнения цикла мытья.

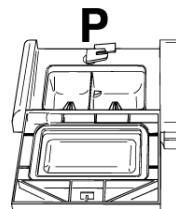
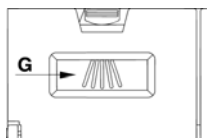
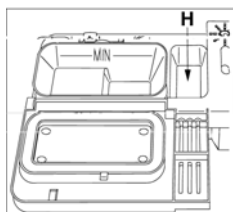

- Когда выбирается программа с горячей предварительной мойкой (см. таблицу программ), то насыпьте/налейте дополнительное количество моющего средства в отсек **G/H** (в зависимости от моделей).
- Используйте **только** те моющие средства, которые предназначены специально для посудомоечных машин. Для достижения оптимальных результатов мытья используйте высококачественные средства.
- Моющие вещества должны храниться в сухом месте для предотвращения образования влажных комков, которые могут отрицательно повлиять на результаты мытья. После открытия постарайтесь не хранить моющее средство слишком долго, так как со временем оно теряет свою эффективность.
- Не используйте средства, предназначенные для ручного мытья посуды, так как они образуют много пены и могут отрицательно повлиять на функционирование аппарата.
- Добавляйте оптимальное количество моющего средства. Если вы использовали недостаточное количество моющего средства, то загрязнения будут не полностью устранены, если же слишком много моющего средства, то это не улучшит качества мытья, а вызовет появление большого количества пены и загрязнение окружающей среды.
- На рынке представлены различные виды моющих средств – жидкости, порошки, таблетки. Все они имеют различный химический состав. Некоторые моющие средства содержат **фосфаты** – другие средства содержат **натуральные энзимы**.
 - Моющие средства, содержащие **фосфаты**, наиболее эффективно устраняют жиры и загрязнения **при температурах свыше 60 °C**.
 - Моющие средства на основе **энзимов** более эффективны при сравнительно низких температурах (**от 40 до 55 °C**), тщательно устраняют загрязнения органического происхождения и в дальнейшем, после использования, легко разлагаются. Используя моющие средства, содержащие энзимы, вы сможете достичь при невысоких температурах мытья таких же результатов, что и при температуре **65 °C**, но с применением традиционных моющих средств.Поэтому в целях защиты окружающей среды рекомендуем вам использовать моющие средства, **не содержащие фосфатов и соединений хлора**.



Моющие средства "3/1"

Для использования моющих средств, включающих в свой состав соль и ополаскиватель, проверьте, оборудована ли посудомоечная машина **"кнопкой функции 3/1"** на странице **"Описание органов управления"**, после чего прочтите параграф, объясняющий ее применение.

Если это не так, то мы рекомендуем пользоваться традиционными средствами (моющее средство, соль и ополаскиватель по отдельности), так как при использовании средств **"3/1"** с традиционными циклами мойки могут возникнуть такие неприятности, как отложения белой патины, плохой результат сушки, остатки на посуде.



Если вы добавите моющее средство в отделение, предназначенное для добавления ополаскивателя, даже в виде жидкости, аппарат может выйти из строя.

4.3 Общие положения и рекомендации по безопасности



Перед первым использованием вашей посудомоечной машины обязательно внимательно ознакомьтесь с нижеприведенными рекомендациями относительно **типа посуды** и способа ее **загрузки** в аппарат.

Как правило, нет серьезных ограничений касательно типа посуды, но в отдельных случаях следует принимать во внимание характеристики посуды.

До начала загрузки посуды в корзины важно выполнить следующее:

- устранить крупные остатки пищи, такие как кости, рыбные косточки и т. п., которые могут попасть в фильтр или насос и повредить их;
- замочить посуду или сковороды, в которых осталась присохшая или пригоревшая пища. Затем загрузите посуду в НИЖНЮЮ КОРЗИНУ.

Не требуется предварительно мыть посуду под проточной водой до загрузки ее в корзины, так как это приводит лишь к ненужным затратам воды.

Правильная загрузка посуды необходима для достижения оптимальных результатов мытья.



ВНИМАНИЕ!

- Убедитесь, что посуда правильно установлена, не перевернулась и не ограничивает вращение разбрызгивателей во время мытья.
- Не загружайте слишком маленьких предметов в корзину, так как они могут упасть и заблокировать работу разбрызгивателей или насоса.
- Чашки, маленькие миски, стаканы, бокалы всегда устанавливайте дном вверх. Чтобы вода могла стечь из небольших углублений на поверхности посуды, устанавливайте ее немного наклонив.
- Не ставьте посуду или приборы один на другой или так, чтобы они перекрывали друг друга.
- Не ставьте стаканы слишком близко, так как они могут получить повреждения при соприкосновении или же после мытья на них могут остаться пятна.

Убедитесь, что посуда, загружаемая в аппарат, предназначена для мытья в посудомоечной машине!

Предметы не предназначенные для мытья в посудомоечной машине:

- **Деревянные тарелки:** и прочие виды посуды из дерева: высокие температуры мытья могут повредить такую посуду.
- **Посуда ручной работы:** очень редко подходит для мытья в посудомоечной машине. Относительно высокая температура и средства для мытья могут ей навредить.
- **Пластмассовая посуда:** может потерять форму. Термоустойчивую пластмассовую посуду можно мыть в посудомоечной машине, но устанавливать ее следует только в верхнюю корзину.
- **Посуда из меди, олова, цинка, латуни:** могут появиться разводы.
- **Предметы, выполненные из анодированного алюминия,** могут потерять цвет.
- **Серебряная посуда:** может покрыться разводами и потускнеть.
- **Стекло и хрусталь:** в основном допускается мытье данного вида посуды в посудомоечной машине. Однако отдельные виды стекла и хрустала могут потускнеть и потерять блеск после неоднократного мытья. Для данных предметов мы рекомендуем использовать программу самого бережного мытья.
- **Декоративные посуда:** краски могут быть такого качества, что обеспечивают устойчивость к механическому мытью на срок своего действия. Однако чувствительные краски могут побледнеть при частом мытье. Если вы сомневаетесь в устойчивости красок покрытия отдельных предметов, то проверить это можно следующим образом: в течение месяца постоянно мойте один-два предмета посуды.



4.4 Использование корзин

Эта посудомоечная машина рассчитана на **13 комплектов посуды**, включая сервировочную посуду.

НИЖНЯЯ КОРЗИНА

Нижняя корзина подвергается воздействию нижнего разбрызгивателя при его максимальной мощности. Следовательно, она должна предназначаться для самой "трудной" для мойки и для самой грязной посуды.

Разрешаются любые комбинации и разновидности загрузки, при условии, что тарелки, кастрюли и сковороды уложены так, чтобы их грязные стороны были подвергнуты воздействию струй воды, подающихся снизу.



С фиксированными опорами

Отдельные модели посудомоечных машин снабжены вставками для тарелок (2-4 секции), для оптимального использования пространства при загрузке крупных предметов.

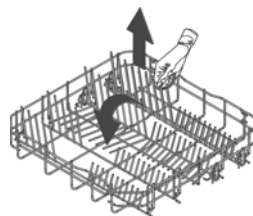

Со вставками

ПОСТАВКИ ЗА КОШ ОТДОЛУ

Някои модели са оборудвани с поставки за кош отдолу. Това подобрява процеса на сушене на чиниите. Поставките се доставят в чантата с аксесоари; за да ги използвате, просто ги монтирайте на място, както е показано.

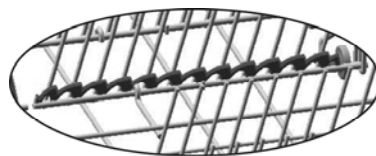
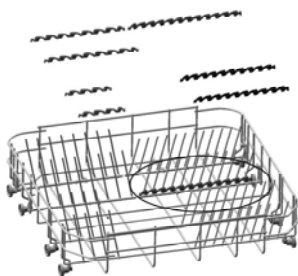



ЗАГРУЗКА НИЖНЕЙ КОРЗИНЫ

Тщательно поместите в вертикальное положение большие тарелки, глубокие, десертные и сервировочные. Кастрюли, сковороды с их крышками следует укладывать перевернутыми. Глубокие и десертные тарелки укладывайте таким образом, чтобы между ними всегда оставалось свободное пространство.

Примеры загрузки:

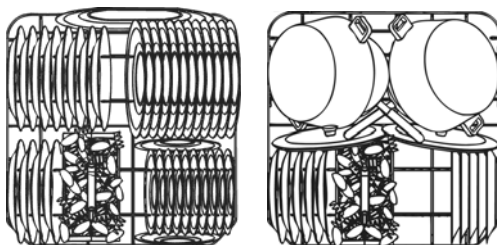

Примеры загрузки с большой степенью загрязненности

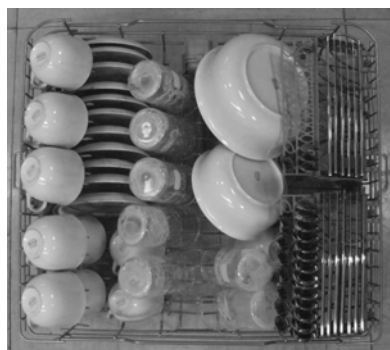



КОРЗИНА ДЛЯ СТОЛОВЫХ ПРИБОРОВ

Корзина оборудована съемными **вставками для столовых приборов**, в которые надо вставлять столовые приборы таким образом, чтобы между ними оставалось достаточное пространство для обеспечения оптимального протекания воды. Вставки и центральная крышка находятся в **пакете с принадлежностями**. **Центральная крышка выполняет лишь только закрывающую функцию.**

Вставки можно **отделить друг от друга и использовать раздельно.**

Столовые приборы должны помещаться в корзину равномерно, ручкой вниз, обращая особенное внимание на то, чтобы не пораниться лезвиями ножей. Эта корзина предназначена для столовых приборов любого типа, исключая приборы такой длины, которая будет мешать верхнему разбрызгивателю. Половники, деревянные ложки и кухонные ножи можно укладывать в верхнюю корзину, **обращая внимание на то, чтобы острие ножей не выступало за пределы корзины.**

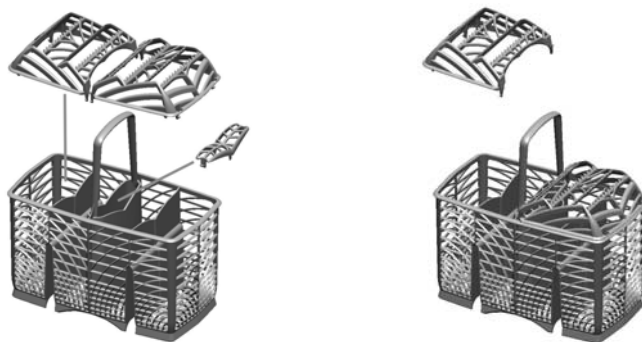

Корзину можно смещать в поперечном направлении и **установить в любом месте**, что позволяет оптимально использовать пространство в нижней корзине.

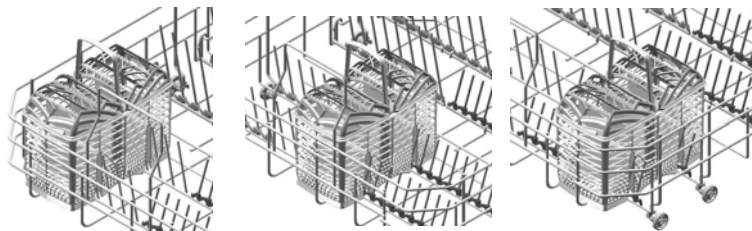



ВЕРХНЯЯ КОРЗИНА

Рекомендуется загружать верхнюю корзину маленькой посудой или же средней величины, например, стаканами, маленькими тарелками, кофейными или чайными чашками, мелкими тарелками и легкими пластмассовыми, термостойкими предметами. В случае, если верхняя корзина используется в более низком положении, то в нее можно загружать также и сервировочные тарелки, при условии, что они не сильно загрязнены.

ЗАГРУЗКА ВЕРХНЕЙ КОРЗИНЫ

Загружайте тарелки, наклоненные вперед. Чашки и полые предметы должны всегда помещаться дном вверх. Левая сторона корзины может загружаться чашками и стаканами, уложенными на двух уровнях. В центре можно разместить большие и маленькие тарелки, вставляя их вертикально в специальные держатели.

Примеры загрузки:

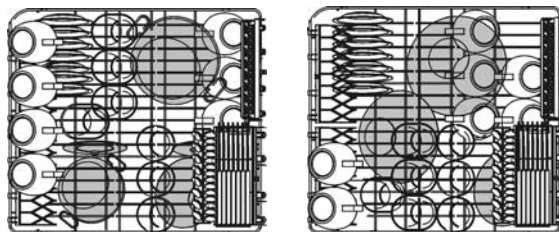



В зависимости от моделей корзина может быть оборудована некоторыми или всеми этими принадлежностями:

- Держатели для чашек или длинных предметов (половников, ложек...), слева. Если не используются, они могут быть подняты в вертикальное положение.
- Держатель для фужеров с длинной ножкой (держатель стаканов), слева; для его использования достаточно поднять его и заблокировать при помощи специальных креплений.
- Решетки для столовых приборов, справа, куда кладутся ножи и чайные ложки; для их укладки необходимо вынуть скользящую опору. Если не используются, решетки можно поднять в вертикальное положение.
- Неподвижные или подвижные центральные опоры. Подвижные опоры можно блокировать в вертикальном положении, положить на дно корзины, если они не используются, или установить в промежуточное положение, согласно необходимости.

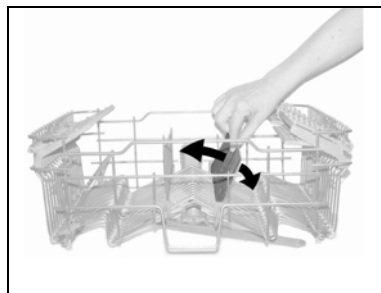
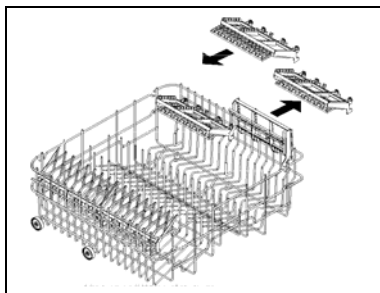
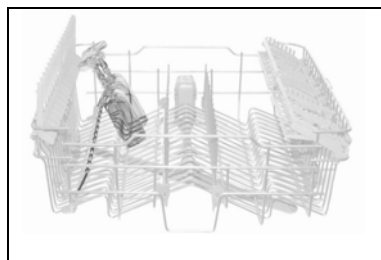
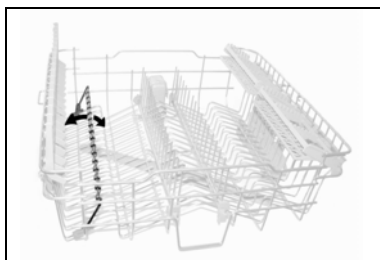



РЕГУЛИРОВКА ВЕРХНЕЙ КОРЗИНЫ

Верхняя корзина регулируется по высоте, чтобы в нижнюю корзину можно было положить тарелки или кастрюли больших размеров.

Регулировка может быть типа **A**, **B** или **C**, в зависимости от модели приобретенной посудомоечной машины.

Версия A: с регулируемым извлечением в двух положениях.

- Выдвиньте обе направляющие корзины.
- Снимите ограничители, отстегнув их, как показано на рисунке.
- Извлеките корзину.
- Inserire nella guida la coppia di ruote superiore o inferiore, secondo la regolazione desiderata.
- Верните ограничители в исходное положение.

Левая и правая стороны корзины **должны** всегда **устанавливаться на одну и ту же высоту**.

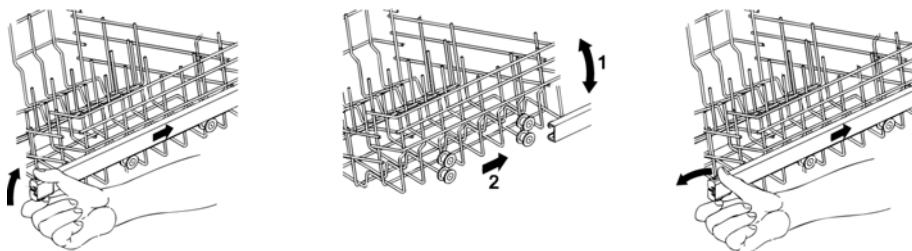

Версия C: регулируется в трех положениях с обеих сторон.

Стороны корзины **должны** всегда **устанавливаться на одну и ту же высоту**.

- Поднимите корзину, вытягивая ее за переднюю сторону (1), до первого щелчка, в зависимости от необходимой высоты.
- Опустите корзину, разблокировав ее, потянув рычаг разблокирования (2).

Регулировка возможна также и при нагруженной корзине. В этом случае, когда она опускается, рекомендуется придерживать ее рукой, чтобы не побить посуду.

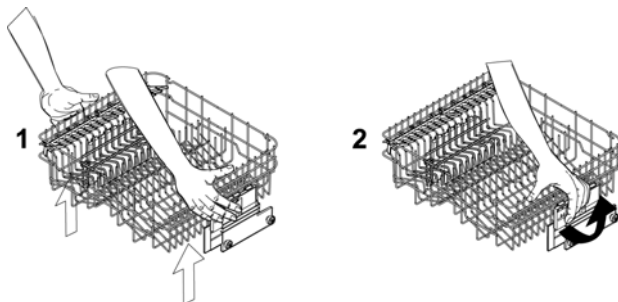



5. Чистка и обслуживание



Перед выполнением обслуживания прибора выньте вилку или же отключите питание при помощи всеполюсного выключателя.

5.1 Предупреждения и общие рекомендации

Избегайте использование абразивных или кислотных моющих средств.

Наружные поверхности и облицовочная панель посудомоечной машины должны очищаться периодически, мягкой тряпочкой, смоченной обычным моющим средством для очистки окрашенных поверхностей.

Уплотнительные прокладки дверцы должны очищаться влажной губкой. Периодически (один или два раза в год) рекомендуется очищать короб и уплотнительные прокладки от отложившейся грязи, используя для этого мягкую тряпочку и воду.

ЧИСТКА НАЛИВНОГО ФИЛЬТРА ВОДЫ

Наливной фильтр воды **A**, установленный на выходе водопроводного крана, нуждается в периодической чистке. Закрыв наливной кран, отвинтите от него конец наливного шланга, снимите фильтр **A** и осторожно промойте его в струе проточной воды. Установите фильтр **A** в его гнездо, после чего тщательно затяните наливной шланг воды.

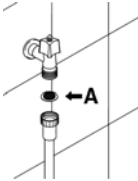

ЧИСТКА РАЗБРЫЗГИВАТЕЛЕЙ

Для выполнения периодической чистки отверстий и предотвращения их засорения, разбрызгиватели легко снимаются. Промойте их в проточной воде и осторожно установите на место, **проверяя, что их круговому движению ничто не препятствует.**

- Чтобы снять **верхний** разбрызгиватель, следует отвинтить крепежную круглую гайку **R**.
- Чтобы снять **нижний** разбрызгиватель, необходимо всего лишь потянуть его вверх, взявшись за его центральную часть.
- Чтобы снять **орбитальный** опрыскиватель следует взять более длинный опрыскиватель и поднять вверх орбитальный. Промойте опрыскиватели в проточной воде и осторожно установите их на место. **После сборки убедитесь, что опрыскиватели свободно вращаются.** В противном случае проверьте правильность их установки.

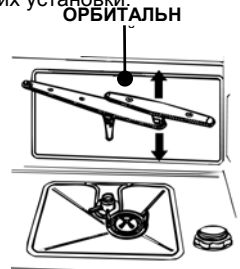
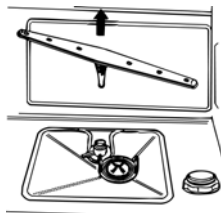
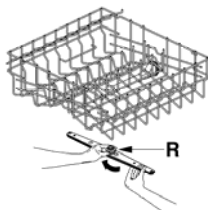



ЧИСТКА ФИЛЬТРУЮЩЕГО УЗЛА

- Необходимо периодически проводить осмотр центрального фильтра **C** и, в случае необходимости, очищать его. Чтобы вынуть фильтр, следует взяться за его язычки, повернуть против часовой стрелки и поднять вверх.
- Протолкните снизу центральный фильтр **D**, чтобы вынуть его из фильтра тонкой очистки.
- Отделите друг от друга две составные части пластмассового фильтра, нажимая на корпус фильтра в зоне, обозначенной стрелками.
- Снимите центральный фильтр, поднимая его.

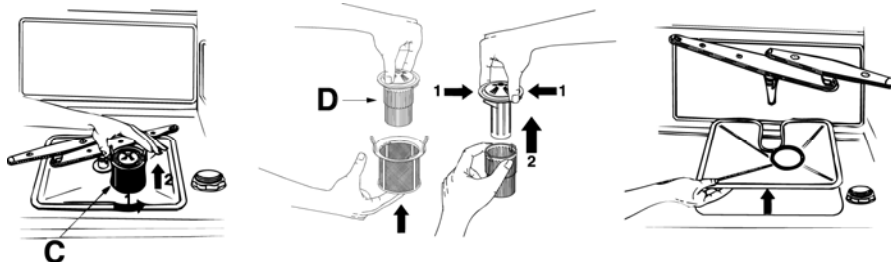

ПРЕДУПРЕЖДЕНИЯ И РЕКОМЕНДАЦИИ ПО ПРАВИЛЬНОМУ УХОДУ

- Фильтры следует промывать в **проточной воде жесткой щеткой**.
- Снимая фильтр, **обратите внимание на то**, чтобы на нем не было остатков пищи. Если эти остатки упадут в водосборный стакан, то они могут заблокировать некоторые гидравлические компоненты, или засорить форсунки разбрызгивателей.
- Необходимо **очищать фильтры тщательно**, выполняя приведенные выше указания: Посудомоечная машина не может работать, если фильтры засорены.
- **Осторожно установите фильтры** в их гнездо, чтобы не повредить насос.

ЕСЛИ ПОСУДОМОЕЧНАЯ МАШИНА ДОЛГО БЕЗДЕЙСТВУЕТ:

- Выполните **два раза подряд** программу замачивания.
- **Вывньте вилку** из сетевой розетки.
- Слегка **приоткройте дверцу**, чтобы предотвратить образование неприятных запахов в коробе машины.
- **Наполните дозатор ополаскивателем**, чтобы выполнить цикл ополаскивания.
- **Закройте водопроводный кран**.



ПЕРЕД ВОЗОБНОВЛЕНИЕМ ИСПОЛЬЗОВАНИЯ ПОСУДОМОЕЧНОЙ МАШИНЫ ПОСЛЕ ПРОДОЛЖИТЕЛЬНОГО ПРОСТАЯ:

- Убедитесь, что в трубе **не отложился осадок или ржавчина**, в этом случае **слейте воду** из водопроводного крана в течение нескольких минут.
- **Вставьте вилку** в сетевую розетку.
- **Подключите наливной шланг воды и откройте водопроводный кран.**

УСТРАНЕНИЕ НЕБОЛЬШИХ НЕИСПРАВНОСТЕЙ

В некоторых случаях можно самостоятельно устранить некоторые небольшие неисправности, руководствуясь следующими инструкциями:

Если программа не запускается, то убедитесь, что:

- посудомоечная машина подключена к электрической сети;
- снабжение электроэнергией не было прекращено;
- водопроводный кран открыт;
- дверца посудомоечной машины была правильно закрыта.

Если в посудомоечной машине остается вода, убедитесь, что:

- сливной шланг не пережнут;
- сливной сифон не засорен;
- фильтры посудомоечной машины не засорены.

Если посуда плохо моется, убедитесь, что:

- было использовано необходимое количество моющего средства;
- в специальном бачке имеется восстанавливающая соль;
- посуда была правильно уложена;
- выбранная программа соответствует типу и степени загрязнения посуды;
- все фильтры очищены и правильно вставлены в свои гнезда;
- отверстия для выхода из разбрызгивателей не засорены;
- какой-либо предмет не блокирует вращение разбрызгивателей.



Если посуда не сохнет или остается матовой, убедитесь, что:

- в специальной емкости имеется ополаскиватель;
- регулировка подачи ополаскивателя - правильная;
- используемое моющее средство - хорошего качества и не утратило свои характеристики (напр., ввиду неправильного хранения, в открытой упаковке).

Если на посуде имеются разводы, пятна и т.д., убедитесь, что:

- регулировка дозировки ополаскивателя не слишком сильная.

Если в коробе имеются следы ржавчины:

- короб выполнен из коррозионностойкой стали, поэтому, пятна ржавчины обусловлены внешними причинами (кусочки ржавчины, поступающие из водопроводных труб, от посуды, столовых приборов и т.д.). Для устранения этих пятен в продаже имеются специальные средства.
- Убедитесь, что вы используете необходимое количество моющего средства. Некоторые моющие средства могут быть более коррозионными, чем другие.
- Убедитесь, что пробка бачка для соли плотно закрыта, а регулировка устройства смягчения воды выполнена правильно.









Если же после выполнения приведенных выше инструкций неисправности в работе не были устранены, необходимо обратиться в ближайший официальный сервисный центр.

ВНИМАНИЕ: работы, выполненные на машине силами неуполномоченного персонала, не покрываются гарантией и оплачиваются пользователем.



6. Исправление неисправностей в работе

Посудомоечная машина может сообщать о ряде **неисправностей** путем одновременного включения нескольких индикаторов, значение приводится ниже, кроме того, в случае неисправности на дисплее появляется "E".

| СИГНАЛ НЕИСПРАВНОСТИ | СПОСОБ УСТРАНЕНИЯ |
|---|---|
| E1  | <p>Неисправность acquastop Сработала защитная система от разлива воды (только для оборудованных ею моделей). Срабатывает в случае утечек воды. Необходимо обращаться в сервисную службу.</p> |
| E2  | <p>Защитный уровень Сработала система, ограничивающая уровень воды в посудомоечной машине. Остановите выполняющуюся программу, выключите посудомоечную машину. Включите и перепрограммируйте посудомоечную машину, запустите цикл мойки. Если неисправность не устранилась, обратитесь в сервисную службу.</p> |
| E3  | <p>Неисправность системы нагрева воды Нагрев воды не выполняется, или выполняется неправильно. Снова выполните программу мойки. Если неисправность не устранилась, обратитесь в сервисную службу.</p> |
| E4  | <p>Неисправность системы определения температуры воды Остановите выполняющуюся программу, выключите посудомоечную машину. Включите и перепрограммируйте посудомоечную машину, запустите цикл мойки. Если неисправность не устранилась, обратитесь в сервисную службу.</p> |
| E5  | <p>Неисправность в наливе воды Налив воды не выполняется, или выполняется неправильно. Убедитесь, что гидравлические подключения правильные, что наливной кран воды открыт, и что фильтр на засорен. Если неисправность не устранилась, обратитесь в сервисную службу.</p> |
| E6  | <p>Неисправность в сливе воды Слив воды не выполняется, или неправильно выполняется. Проверьте, что сливная труба не перегнута и не зажата, и что сифон или фильтры не засорены. Если неисправность не устранилась, обратитесь в сервисную службу.</p> |



| СИГНАЛ НЕИСПРАВНОСТИ | | СПОСОБ УСТРАНЕНИЯ |
|----------------------|--|---|
| E7 | | <p>Неисправность турбины (только для оборудованных ею моделей) Неточно измеряется количество налитой воды. Остановите выполняющуюся программу, выключите посудомоечную машину. Включите и перепрограммируйте посудомоечную машину, запустите цикл мойки. Если неисправность не устранилась, обратитесь в сервисную службу.</p> |
| E8 | | <p>Неисправная работа системы поочередной мойки Остановите выполняющуюся программу, выключите посудомоечную машину. Включите и перепрограммируйте посудомоечную машину, запустите цикл мойки. Если неисправность не устранилась, обратитесь в сервисную службу.</p> |
| E9 | | <p>Неисправная работа системы налива воды Необходимо обратиться в сервисную службу.</p> |

Лампочка
выключена

Лампочка
включена

Лампочка мигает

При возникновении аварийной ситуации, машина останавливает выполняющуюся программу и оповещает о неисправности.

- Аварийные сигналы **E1, E2, E3, E4, E8, E9** вызывают немедленное завершение выполняющейся программы.
- Аварийные сигналы **E5, E6** прекращают выполняющуюся программу, и, после устранения причины их возникновения, выполнение программы возобновляется.
- Аварийный сигнал **E7** отображается в конце цикла, который, тем не менее, доводится до конца, так как аварийный сигнал не влияет на работу посудомоечной машины.

Для сброса аварийного сигнала необходимо:

- открыть или закрыть дверцу, или выключить и снова включить машину. После этого можно перепрограммировать посудомоечную машину.



Если неисправность не устраняется, необходимо обратиться в официальный сервисный центр.

**ТЕХНИЧЕСКИЕ ДАННЫЕ**

| | |
|--|--|
| Ширина | 597 ÷ 599 мм |
| Глубина, измеренная по внешней кромке панели управления | 550 мм |
| Высота (в зависимости от моделей) | от 820 мм до 870 мм от 860 мм до 910 мм |
| Емкость | 13 стандартных комплектов посуды |
| Давление водопроводной воды | мин. 0,05 - макс. 0,9 МПа (мин. 0,5 – макс. 9 бар) |
| Электрические характеристики | См табличку с характеристиками |