gorenje⁺

**Инструкция по
эксплуатации**

**GDC67178F
GSC27178F
GDC67178FN**



Холодильно-морозильный шкаф

Благодарим вас за доверие, которое вы нам оказали, приобретая наше изделие. Желаем, чтобы использование нашего холодильно-морозильного шкафа доставило вам удовольствие.

Холодильно-морозильный шкаф (далее — прибор) предназначен для использования в домашнем хозяйстве и имеет два отделения: верхнее отделение — холодильное и нижнее отделение — морозильное.

Холодильное отделение предназначено для хранения свежих продуктов при температуре выше 0°C.

Морозильное отделение предназначено для замораживания свежих продуктов и длительного хранения замороженных продуктов (до одного года, в зависимости от вида продукта).

Важные предупреждения.....	4
Несколько рекомендаций по сохранению температуры в Вашем холодильнике.....	5
Описание прибора.....	6
Установка и подключение	7
Управление прибором: электронное управление	8
Оборудование холодильного отделения.....	14
Хранение продуктов в холодильном отделении.....	16
Хранение продуктов в контейнере Fresh+	17
Замораживание и хранение замороженных продуктов.....	18
Размораживание прибора.....	20
Очистка прибора.....	21
Устранение неисправностей.....	23
Информация об уровне шума	25

Важные предупреждения

- Прибор изготовлен в соответствии со всеми предписанными в области безопасности стандартами, но не смотря на это использование прибора людьми с ограниченными физическими, двигательными и психическими способностями, а также людьми, не имеющими достаточного опыта или знаний для его использования, допускается только под присмотром. Эти рекомендации распространяются также на малолетних лиц.
- Перед подключением прибора необходимо внимательно изучить инструкцию по эксплуатации. В инструкции дано описание и рекомендации по правильному и безопасному использованию прибора. Инструкция разработана для нескольких типов/моделей приборов, поэтому может включать отдельные функции и оборудование, которых нет в вашей модели. В руководстве также описывается вариант морозильной камеры **No Frost+**, которая оборудуется вентилятором и автоматическим оттаиванием.
- Устраните упаковку (упаковка предназначена для защиты прибора и его отдельных компонентов от повреждений при транспортировке).
- Упаковка изготовлена из экологически чистых материалов, которые можно быть без ущерба для окружающей среды подвергать переработке, складировать или уничтожить.
- На углах дверей (в отдельностоящих приборах) и на корпусе прибора (во встраиваемых приборах) установлены ограничители. Снимите ограничители и на их место вставьте заглушки, которые прилагаются в комплекте.
- Перед подключением к электросети оставьте прибор в вертикальном положении в течение примерно 2 часов. Таким образом можно избежать неправильной работы прибора вследствие воздействия на систему охлаждения при транспортировке.
- Подключение к электросети и заземление прибора должны быть выполнены в соответствии с действующими стандартами и предписаниями.
- Прибор нельзя использовать вне помещения, на него не должны попадать капли дождя.
- Обязательно отключайте прибор от электросети (извлеките сетевую кабель из розетки) перед очисткой и заменой лампочки.
- Неисправный сетевой кабель может заменить только профессионал или специалист сервисного центра.
- Если вы не будете использовать прибор в течение длительного времени, выключите его соответствующей кнопкой и затем извлеките сетевую кабель из розетки. Выньте продукты из прибора, разморозьте и очистите его, оставьте дверцу приоткрытой.
- Берегите окружающую среду: сдайте отслуживший прибор в местную службу по сбору и утилизации отслуживших электроприборов.
- Не позволяйте детям играть с прибором.
- Если дверца случайно останется неплотно закрытой, самозакрывающийся шарнир (только в некоторых моделях) притянет дверцу к корпусу и закроет ее. Одновременно этот шарнир ограничивает угол открывания дверцы и снижает риск повреждения соседних с прибором предметов.
- Заводская табличка с основными данными находится внутри прибора. В случае если имеющаяся табличка не соответствует вашему языку, замените ее на прилагаемую.
- **Предупреждение:** Не закрывайте вентиляционные отверстия прибора и кухонного элемента, куда встроен прибор, содержите их в чистоте.
- **Предупреждение:** Для оттаивания не пользуйтесь механическими предметами и способами, не рекомендованными производителем.

- **Предупреждение:** Во время установки, очистки и утилизации прибора следите за тем, чтобы не повредить изоляцию или части системы охлаждения. Таким образом, можно предотвратить возможное загрязнение окружающей среды.
- **Предупреждение:** Не используйте внутри прибора электрические устройства, кроме разрешенных производителем.



Символ на изделии или на его упаковке указывает, что оно не подлежит утилизации в качестве бытовых отходов. Вместо этого его следует сдать в соответствующий пункт приемки электронного и электрооборудования для последующей утилизации. Соблюдая правила утилизации изделия, Вы можете предотвратить причинение окружающей среде и здоровью людей потенциального ущерба, который возможен, в противном случае, вследствие неподобающего обращения с подобными отходами. За более подробной информацией об утилизации этого изделия просьба обращаться к местным властям, в службу по вывозу и утилизации отходов или в магазин, в котором Вы приобрели изделие.

Несколько рекомендаций по сохранению температуры в Вашем холодильнике

- Прочитайте инструкцию по установке прибора.
- Не открывайте дверцы прибора чаще, нежели это необходимо.
- Время от времени проверяйте, может ли свободно циркулировать воздух сзади прибора.
- Испаритель, который установлен на задней стенке прибора должен быть всегда чистым (смотрите раздел «Очистка прибора»).
- Если гарантийный талон поврежден или утерян, замените его как можно скорее.
- Храните свои продукты в закрытых контейнерах или в другой соответствующей упаковке.
- Перед тем, как ставить продукты в холодильник, дайте ему охладиться до комнатной температуры.
- Разморозьте свои замороженные продукты в холодильном отделении.
- Снимите ящики и дверцу морозильной камеры так, как это указано в инструкции для того, чтобы максимально возможно было бы использовать внутренний объем.
- Разморозьте морозильное отделение, если на его поверхности образовался лед до 3-5 мм толщины.
- Удостоверьтесь, что ящики равномерно расположены, а продукты размещены таким образом, что воздух может свободно циркулировать (обратите внимание на рекомендации по размещению продуктов, которые указаны в инструкции).
- Прибор оборудован вентилятором, не блокируйте его.

Описание прибора

Оборудование прибора может меняться в зависимости от модели.

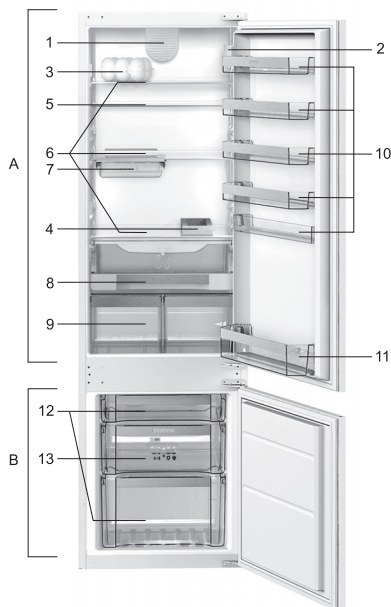
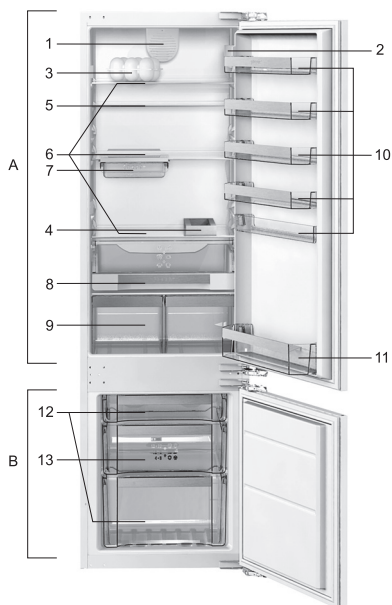
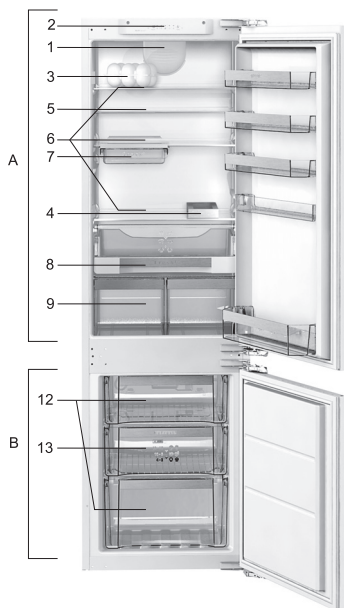

А Холодильное отделение

- 1 Вентилятор
- 2 Панель управления
- 3 Складной вкладыш для яиц (закрытый — на 6 шт., открытый — на 12 шт.)
- 4 Полка-подставка для бутылок
- 5 Стеклаянная полка узкая
- 6 Стеклаянная полка, переставляемая по высоте
- 7 Выдвижной контейнер **Snack+**
- 8 Контейнер **Fresh+**
- 9 Контейнеры для овощей и фруктов
- 10 Дверная полка (варианты: глубокая, узкая)
- 11 Дверная полка для бутылок с ограничителем

В Морозильное отделение

- 12 Ящик для хранения
- 13 Ящик для замораживания

Установка и подключение

Выбор помещения

- Установите прибор в сухое, проветриваемое помещение. Допустимая температура окружающей среды для правильной работы прибора зависит от его климатического класса. Климатический класс указан в заводской табличке прибора.

Климатический класс	Температура
SN (субнормальный)	от +10°C до +32°C
N (нормальный)	от +16°C до +32°C
ST (субтропический)	от +16°C до +38°C
T (тропический)	от +16°C до +43°C

Установка прибора

Для предотвращения получения травм и повреждений прибора установку должны производить не менее двух человек.

- Прибор должен находиться в ровном, устойчивом положении на твердом основании.
- Не устанавливайте прибор в зоне попадания прямых солнечных лучей и рядом с источниками тепла. Если этого избежать невозможно, используйте специальную изоляционную панель.
- Обязательно обеспечьте за прибором достаточно пространства для вентиляции конденсатора (промежутков между стеной и прибором или вентиляционное отверстие площадью 200 см²). Расстояние до кухонного элемента, установленного над прибором, должно составлять не менее 5 см.
После установки должен быть обеспечен легкий доступ к сетевой розетке!

Предупреждение! При монтаже приборов side-by-side необходимо дополнительно приобрести и установить комплект от образования конденсата. **В целях безопасности установку комплекта должен производить специалист сервисного центра!**

Артикул для заказа: 376078 (для приборов выше 1700 мм)

Подключение прибора

- Подключите прибор к электросети с помощью сетевого кабеля. Стенная розетка должна иметь заземляющий контакт (заземляющая штепсельная розетка). Предписанные номинальное напряжение и частота указаны в заводской табличке прибора.
- Подключение прибора к электросети и заземление должны быть выполнены в соответствии с действующими стандартами и предписаниями.

Прибор выдерживает кратковременные перепады напряжения в диапазоне от -6% до +6%.

Управление прибором: электронное управление

ПАНЕЛЬ УПРАВЛЕНИЯ I

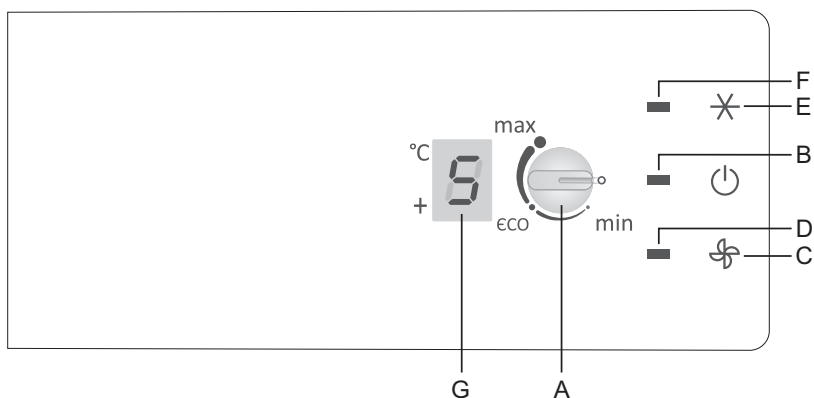

- A** Ручка установки температуры и включения/выключения прибора
- B** Лампочка: светится, когда прибор включен
- C** Кнопка включения интенсивной работы вентилятора
- D** Лампочка: светится, когда включен вентилятор (кнопкой C)
- E** Кнопка вкл./выкл. «Быстрого замораживания»
- F** Лампочка: светится, когда включено «Быстрое замораживание»
- G** Температурный дисплей: показывает фактическую температуру от +1 до +9°C в холодильном отделении

Включение и выключение прибора

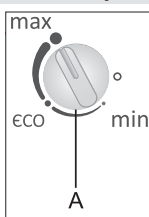

Включение

Поверните переключатель **A** по часовой стрелке по направлению к **max**.

Выключение

Поверните переключатель **A** так, чтобы бороздка на ручке была в положении **0** (прибор выключен, но находится под напряжением).

Установка температуры

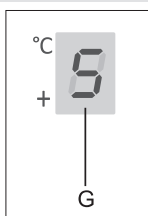
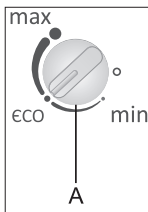

Включение интенсивной работы вентилятора



Быстрое замораживание

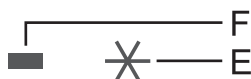

Сигнализация об открытой дверце холодильного отделения

- Температура устанавливается переключателем **A** и регулируется в диапазоне от **min** до **max**.
- Рекомендуемое положение ручки термостата — **eco**.
- Если температура в помещении, где установлен прибор, ниже 16°C или количество продуктов в морозильном отделении меньше 10 кг, рекомендуется установить переключатель в положение **max**. Не включайте вентилятор. Это поможет поддерживать низкую температуру в морозильном отделении для обеспечения длительного хранения замороженных продуктов.
- При повышенной температуре в помещении рекомендуется включать интенсивную работу вентилятора кнопкой **C**.
- Во время установки температуры значение на дисплее мигает, каждое изменение установок сопровождается звуковым сигналом. После того как дисплей перестанет мигать, последнее установленное значение сохранится в памяти прибора.
- При включении на дисплее несколько секунд мигает установленное значение. Затем высвечивается фактическая или максимальная температура до тех пор, пока температура в холодильном отделении не снизится до заданного значения.
- Интенсивная работа вентилятора включается кнопкой **C** (светится лампочка **D**).
Функция используется для уменьшения образования конденсата на внутренних поверхностях прибора, для достижения равномерной температуры в разных зонах холодильного отделения, а также при повышенной температуре окружающей среды.
Вентилятор работает только при закрытой дверце холодильного отделения.
- «Быстрое замораживание» используется при первом включении прибора, перед очисткой и при загрузке большого количества продуктов (см. раздел «Замораживание»).
Нажмите на кнопку **E**, загорится лампочка **F**.
Функция выключается автоматически приблизительно через два дня.

Если дверца открыта дольше одной минуты, включается звуковой сигнал. Звуковой сигнал выключается после закрытия дверцы.

ПАНЕЛЬ УПРАВЛЕНИЯ II

Прибор с вентиляем и системой No Frost+

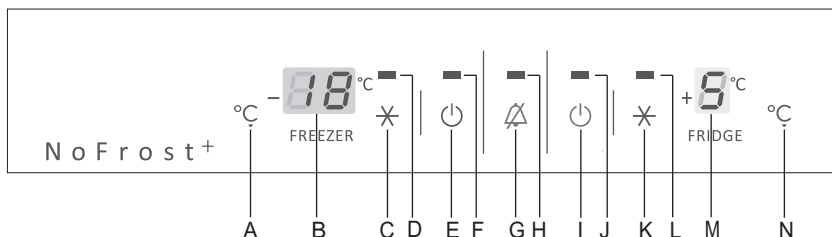

A Кнопка установки температуры морозильного отделения

B Температурный дисплей морозильного отделения: показывает температуру в диапазоне от -16 до -24°C

C Кнопка включения/выключения «Быстрого замораживания»

D Лампочка: светится, когда включено «Быстрое замораживание»

E Кнопка включения/выключения прибора (холодильного и морозильного отделений)

F Лампочка: светится, когда включено морозильное отделение

G Кнопка выключения звуковой сигнализации и включения/выключения защитной блокировки

H Лампочка: светится, когда активирована сигнализация

I Кнопка включения/выключения холодильного отделения

J Лампочка: светится, когда включено холодильное отделение

K Кнопка включения/выключения «Интенсивного охлаждения»

L Лампочка: светится, когда включено «Интенсивное охлаждение»

M Температурный дисплей холодильного отделения: показывает температуру в диапазоне от +1 до +9°C

N Кнопка установки температуры холодильного отделения

Включение и выключение прибора

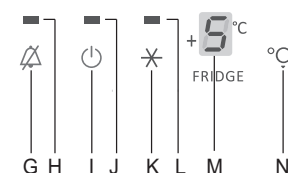
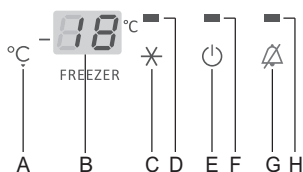

При первом включении сначала вставьте вилку сетевого кабеля в розетку. На дисплеях высветятся штрихи, которые означают, что холодильное и морозильное отделения выключены.

- Нажмите и три секунды удерживайте кнопку **E**. Включатся холодильное и морозильное отделения, загорятся две лампочки **F** и **J**. Включив весь прибор, можно отдельно выключить холодильное отделение. Для этого нажмите и три секунды удерживайте кнопку **I**, лампочка **J** погаснет.
- На дисплеях высветятся значения температуры в холодильном отделении +9°C, в морозильном — 0°C. Значения будут высветиваться на дисплее до тех пор, пока температура в отделениях не установится ниже этих значений.
- Прибор отрегулирован производителем на рекомендуемую температуру в холодильном отделении +5°C, в морозильном отделении -18°C.

Установка температуры

Диапазон регулировки температуры в холодильном отделении	от +1 до +9°C
Диапазон регулировки температуры в морозильном отделении	от -16 до -24°C + «Быстрое замораживание»

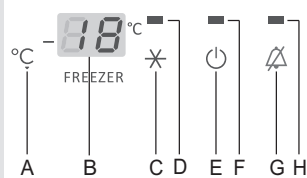

- Температура морозильного отделения устанавливается кнопкой **A**, холодильного отделения — кнопкой **N**.
- При нажатии на любую из кнопок установки температуры на дисплее мигает последнее установленное значение.
- Температура устанавливается короткими нажатиями кнопки. Температура меняется с шагом в 1°C. Во время установки температуры все остальные кнопки заблокированы.
- Приблизительно через 5 секунд после того, как вы отпустите кнопку, последнее установленное значение сохранится в памяти прибора. На дисплее высветится фактическая температура в холодильном/морозильном отделении.

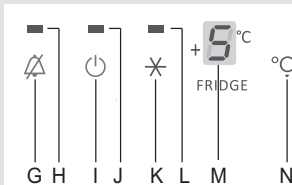

Другие установки

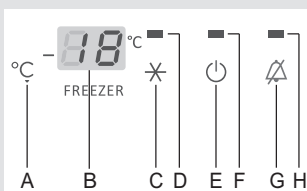

Непрерывный звуковой сигнал — предупреждение об открытой двери холодильного отделения

Если дверца холодильного отделения открыта дольше одной минуты, включается **непрерывный** звуковой сигнал и загорается лампочка **H**.

Чтобы выключить звуковой сигнал, закройте дверцу или нажмите кнопку для выключения сигнализации **G**.

Прерывистый звуковой сигнал — предупреждение о превышении допустимой температуры в морозильном/холодильном отделении

При превышении допустимой температуры включается прерывистый звуковой сигнал, на дисплее мигает значение температуры.

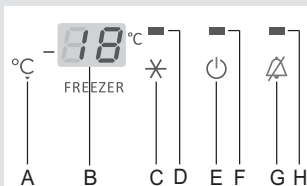

- Звуковая сигнализация отключается кнопкой **G**. Лампочка **H** и мигающее значение температуры автоматически выключатся после того, как температура в морозильном/холодильном отделении достигнет значения, при котором нет опасности порчи продуктов.

- В случае если в течение 24 часов после выключения сигнала температура в морозильном отделении не достигнет необходимого значения, звуковая сигнализация опять включится и автоматически выключится, когда температура в морозильном отделении достигнет значения, при котором нет опасности порчи продуктов. При первом включении предусмотрена 24-часовая отсрочка предупреждающей сигнализации для предотвращения ее активации без необходимости.

Прерывистый звуковой сигнал — предупреждение об отключении электроэнергии

В случае отключения электроэнергии температура в холодильном/морозильном отделении повышается, поэтому включается прерывистый звуковой сигнал, загорается лампочка Н и на дисплеях мигает самое высокое температурное значение (в холодильном отделении — макс. +9°C).

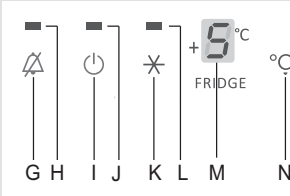

Интенсивное охлаждение

Для включения функции «Интенсивное охлаждение» в холодильном отделении нажмите кнопку **К** (горит лампочка **L**). При «Интенсивном охлаждении» включается вентилятор, но работает только при закрытой дверце холодильного отделения.

Через 6 часов функция выключится автоматически, температура вернется на ранее установленное значение.

Функция предназначена для быстрого охлаждения большого количества продуктов в холодильном отделении.

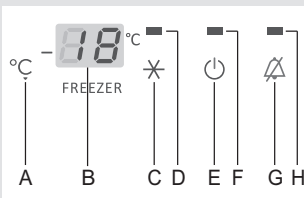

Быстрое замораживание

Для включения функции «Быстрое замораживание» в морозильном отделении нажмите кнопку **С** (горит лампочка **D**). Начнется интенсивное охлаждение морозильного отделения.

Если вы самостоятельно не выключите функцию, она выключится автоматически (приблизительно через два дня). Функция предназначена **для быстрого замораживания большого количества** свежих продуктов. В случае отключения электроэнергии «Быстрое замораживание» повторяется. Используйте функцию при первом включении прибора, перед очисткой и при загрузке большого количества продуктов.

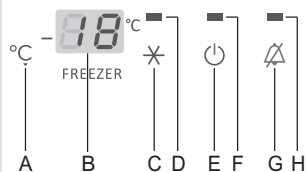

Защитная блокировка

Защитная блокировка позволяет предотвратить изменение параметров работы прибора или его выключение. Включить/выключить функцию можно, нажав и удерживая три секунды кнопку предупреждающей сигнализации **G** (на дисплеях три секунды мигают символы «LL» и «L»). После включения блокировки активной остается только кнопка выключения блокировки, при нажатии на любую другую кнопку на дисплеях высвечиваются символы «LL» и «L».

Оборудование холодильного отделения

Оборудование зависит от модели.

Полка



- Полки внутри холодильного отделения можно переставлять по высоте.
- Полки защищены от выпадения ограничителем. Чтобы вынуть полку из холодильного отделения:
 1. приподнимите полку сзади,
 2. потяните полку на себя до дверцы,
 3. поднимите переднюю часть вверх или опустите вниз (в зависимости от расположения подсветки) и извлеките полку.

Установка производится в обратном порядке.

Скорпортящиеся продукты храните на полке сзади, где холоднее всего.

Полка-подставка для бутылок

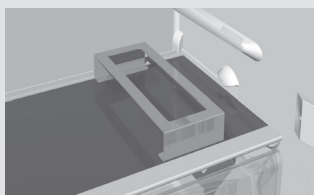

- Полку-подставку для бутылок можно устанавливать на любую полку холодильного отделения. Также ее можно использовать для хранения напитков в бутылках и банках вне холодильника при комнатной температуре.

Контейнер

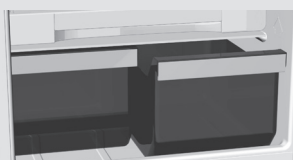

- Контейнер под стеклянной полкой внизу холодильного отделения предназначен для хранения фруктов и овощей. В этом контейнере обеспечен оптимальный режим влажности, предупреждающий высушивание овощей и фруктов.

Внутренняя сторона дверцы холодильного отделения

- На внутренней стороне дверцы холодильного отделения находятся полки (емкости), предназначенные для хранения сыра, сливочного масла, яиц, йогурта, других продуктов в небольших упаковках, тюбиков, консервов и т. под. Внизу на дверце находится полка для бутылок.

Вентилятор

- Вентилятор располагается под потолком или скрыт за задней стенкой холодильного отделения (или в морозильном отделении). Вентилятор способствует равномерному распределению температуры и уменьшает образование конденсата на внутренних поверхностях прибора.

Выдвижной контейнер

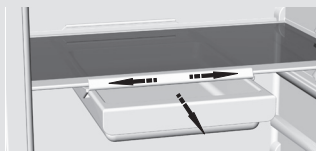

- Плотно закрывающийся контейнер создает идеальные условия для хранения сыра, колбасы, спредов, паштета, бутербродов, сливочного масла и т. под. Контейнер предотвращает высушивание продуктов, продукты можно сразу сервировать на стол прямо в контейнере. Контейнер расположен под стеклянной полкой, при необходимости держатель контейнера можно перемещать вдоль полки влево или вправо, чтобы создать необходимое пространство для хранения других продуктов.

Рекомендации по распределению продуктов

Температурные зоны холодильника:

- **Верхняя зона:** консервированные продукты, хлеб, вино, выпечка.
- **Центральная зона:** молочные и готовые продукты, десерты, соки, пиво, готовые блюда.
- **Нижняя зона:** мясо, мясные продукты, деликатесы.
- **Контейнер для овощей и фруктов:** свежие фрукты, овощи, салат, корнеплоды, картофель, лук, чеснок, помидоры, тропические фрукты, квашеная капуста, репа.

Температурные зоны на дверце холодильника:

- **Верхние/центральные полки:** яйца, сливочное масло, сыр.
- **Нижние полки:** напитки в жестяных банках и бутылках.

Температурные зоны морозильного отделения:

- замораживание и хранение замороженных продуктов (см. раздел «Замораживание и хранение замороженных продуктов»).

Хранение продуктов в холодильном отделении

Важные рекомендации по хранению продуктов

- Правильная эксплуатация прибора, соответствующая упаковка продуктов, поддержание правильной температуры и соблюдение правил гигиены имеют решающее значение для качества хранения продуктов.
- Соблюдайте сроки хранения продуктов, указанные на упаковке.
- Продукты, хранящиеся в холодильном отделении, должны быть соответствующе упакованы или находиться в закрытых емкостях, чтобы не выделять запахи и влагу и не впитывать их от других продуктов.
- В холодильном отделении нельзя хранить легковоспламеняющиеся, летучие и взрывчатые вещества.
- Бутылки с жидкостями с высоким содержанием спирта храните плотно закрытыми, в вертикальном положении.
- Некоторые органические растворы, эфирные масла, содержащиеся в кожуре лимона и апельсина, жирные кислоты и т. п. могут при длительном контакте с пластиковыми поверхностями и уплотнителями привести к их повреждению и преждевременному старению материалов.
- Неприятный запах предупреждает нас о загрязнении прибора или о порче продуктов (см. раздел «Очистка прибора»).
- Если вас долго не будет дома, уберите из холодильного отделения скоропортящиеся продукты.

Сроки хранения продуктов

Рекомендуемые сроки хранения продуктов в холодильном отделении

Продукты	Срок хранения
Яйца, маринады, копчености	до 10 дней
Сыр	до 10 дней
Корнеплоды	до 8 дней
Сливочное масло	до 7 дней
Десерты, фрукты, готовые блюда, сырое мясо (кусок)	до 2 дней
Рыба, мясной фарш, морепродукты	до 1 дня

Хранение продуктов в контейнере Fresh+

Контейнер **Fresh+** позволяет сохранять широкий ассортимент свежих продуктов дольше, чем в обычном холодильнике. Продукты дольше останутся свежими, сохраняют оригинальный вкус и питательные свойства. В контейнере фрукты и овощи дольше сохраняют свежий, привлекательный вид.

Для правильной работы следите, чтобы контейнер был плотно закрыт.

- Покупая продукты, проверяйте их свежесть, так как от этого зависит качество и продолжительность хранения.
- Продукты должны быть соответствующе упакованы или находиться в закрытых емкостях, чтобы не выделять запахи и влагу и не впитывать их от других продуктов.
- За 30-60 минут перед употреблением выньте продукт из контейнера. Оригинальный аромат и вкус продукта ярче проявятся при комнатной температуре.
- Чувствительные к низким температурам продукты, которые нельзя хранить в контейнере **Fresh+**: ананас, авокадо, бананы, оливки, картофель, баклажаны, огурцы, фасоль, болгарский перец, дыня, арбуз, кабачки.

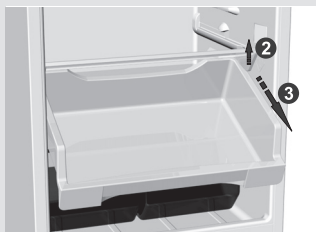
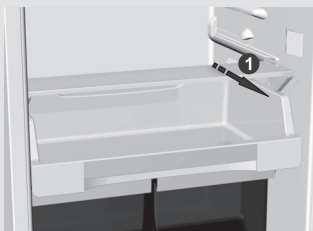

- **Извлечение контейнера:**
 1. выдвиньте контейнер до ограничителя,
 2. придерживайте дверцу,
 3. поверните контейнер вниз и извлеките.

Замораживание и хранение замороженных продуктов

Процесс замораживания

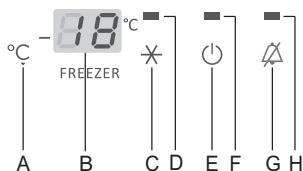
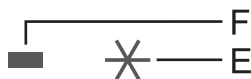

- За 24 часа перед замораживанием свежих продуктов включите «Быстрое замораживание»:
 - панель управления I: нажмите кнопку E,
 - панель управления II: нажмите кнопку C.

По истечении этого времени положите продукты в **ящик для замораживания**. Свежие продукты не должны касаться уже замороженных продуктов!

В верхней части морозильного отделения **No Frost+** под потолком необходимо оставить достаточное пространство для циркуляции холодного воздуха, поэтому не загружайте продукты выше указанной границы загрузки, как показано на рисунке.

- Через 24 часа продукты можно переложить в ящик для хранения замороженных продуктов и при необходимости повторить процесс замораживания. Можно также извлечь ящики и хранить продукты на охлаждающих полках. В приборах с системой No Frost не вынимайте нижний ящик!
- Функцией «Быстрое замораживание» нет необходимости пользоваться при замораживании до 2 кг свежих продуктов.

Важные рекомендации по замораживанию свежих продуктов

- В морозильном отделении замораживайте только пригодные для замораживания продукты. Продукты должны быть качественными и свежими.
- Используйте подходящую упаковку и правильно упаковывайте продукты.
- Упаковка не должна пропускать воздух и влагу во избежание высушивания содержимого и потери витаминов.
- На упаковке указывайте вид и количество находящегося внутри продукта, а также дату заморозки.
- Очень важно, чтобы продукты заморозились как можно быстрее. Поэтому рекомендуем замораживать продукты в небольших упаковках, предварительно охладив их.

- Количество свежих продуктов, которые можно сразу положить для замораживания, указано в заводской табличке прибора. Если количество будет слишком большим, ухудшится качество замораживания, а также качество уже замороженных продуктов.

Хранение продуктов, замороженных промышленным способом

На упаковке промышленным способом замороженных продуктов указан срок и температура хранения. Следуйте указаниям производителя по их правильному хранению и использованию. Выбирайте только правильно упакованные продукты, на которых указаны все необходимые данные и хранящиеся в морозильниках при температуре не выше -18°C . Не покупайте покрытых инеем продуктов, так как они уже несколько раз размораживались.

Предохраняйте продукты от размораживания, так как повышение температуры хранения сокращает время хранения и снижает качество продуктов.

Сроки хранения замороженных продуктов

Рекомендуемые сроки хранения продуктов в морозильном отделении

Продукты	Срок хранения
Фрукты, говядина	от 10 до 12 месяцев
Овощи, телятина, птица	от 8 до 10 месяцев
Дичь	от 6 до 8 месяцев
Свинина	от 4 до 6 месяцев
Мясной фарш	4 месяца
Хлеб, выпечка, готовые блюда, нежирная рыба	3 месяца
Потроха	2 месяца
Копченые колбаски, жирная рыба	1 месяц

Оттаивание замороженных продуктов

Подтаявшие или размороженные продукты следует как можно быстрее использовать. Холод «консервирует» продукты, но не уничтожает находящиеся в нем микроорганизмы, которые после размораживания становятся активны и могут в течение короткого времени испортить продукт. Частичное размораживание снижает пищевую ценность продуктов, особенно овощей, фруктов и готовых блюд.

Размораживание прибора

Автоматическое размораживание холодильного отделения

Холодильное отделение не нужно размораживать, так как лед на задней стенке оттаивает автоматически. Лед, который образуется на задней стенке во время работы компрессора, во время остановки компрессора оттаивает и в виде капель стекает вниз. Затем поступает через отверстие в задней стенке холодильника в емкость над компрессором, откуда испаряется. В случае, если на задней стенке холодильного отделения образуется чрезмерный слой льда (толщиной 3-5 мм), выключите его и разморозьте вручную.

Размораживание классического морозильного отделения

- Морозильное отделение рекомендуется размораживать при образовании слоя инея или льда толщиной 3-5 мм.
- За 24 часа до размораживания включите функцию «Быстрое замораживание» (см. раздел «Управление прибором. «Быстрое замораживание» — в зависимости от модели), чтобы дополнительно охладить продукты. По истечении указанного времени выньте продукты из морозильника и положите в прохладное место, чтобы они не оттаяли.
- Выключите прибор (см. раздел «Включение/выключение прибора») и выньте вилку сетевого кабеля из розетки.
- Для сбора талой воды на дно морозильной камеры положите хорошо впитывающие тряпки, периодически меняйте их.
- Не применяйте для размораживания электроприборы (например, фен для волос). **Опасно для жизни!**
- Не применяйте для размораживания аэрозоли для оттаивания, так как они могут растворить пластиковые детали, кроме того, они вредны для здоровья.
- Очистите внутренние поверхности прибора и высушите (см. раздел «Очистка прибора»).
- Перед закладкой продуктов в морозильное отделение включите прибор.

Размораживание морозильного отделения No Frost+

- Размораживание морозильного отделения **No Frost+** происходит автоматически. Периодически появляющийся иней время от времени автоматически оттаивает и исчезает.

Перед очисткой обязательно отключите прибор от электросети (см. раздел «Управление прибором. Включение/выключение прибора») и выньте вилку сетевого кабеля из розетки.

При очистке тщательно удаляйте все остатки чистящих и моющих средств.

- **Внешние поверхности** прибора очищайте водой и жидким моющим средством.
- Во избежание повреждения пластиковых, крашеных и алюминиевых поверхностей не используйте грубые, абразивные и специальные агрессивные чистящие средства (напр., чистящие средства для нержавеющей стали).
- Крашеные и алюминиевые поверхности можно чистить мягкой тряпкой и чистящим средством на спиртовой основе (напр., чистящее средство для стекла).
- **Внутренние поверхности** прибора и оборудование очищайте раствором жидкого моющего средства и теплой водой с добавлением небольшого количества уксуса.
- Емкости, полки и контейнеры с декоративным профилем (под металл) нельзя мыть в посудомоечной машине! Очищайте их раствором жидкого моющего средства и мягкой тряпкой. Не тереть!
- В нижней части охлаждающей панели холодильного отделения находятся желоб и отверстие для стока талой воды. Желоб и отверстие для стока не должны засоряться (напр., остатками пищи), поэтому как можно чаще проверяйте их и при необходимости очищайте (напр., пластиковой соломкой).

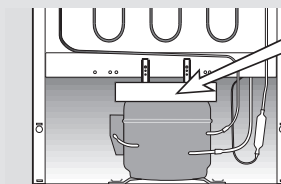
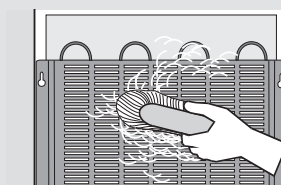
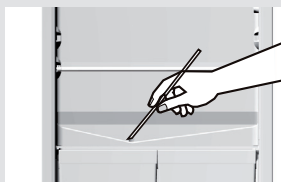

- **Конденсатор** с задней стороны прибора содержите чистым, без пыли и осадков кухонного дыма. Периодически удаляйте пыль с конденсатора мягкой неметаллической щеткой или пылесосом.
- Очищайте также **емкость** над компрессором прибора. Если вы ее сняли, после очистки обязательно установите на место. Следите, чтобы она находилась в горизонтальном положении!

- Слой льда или инея толщиной 3-5 мм увеличивает потребление электроэнергии, поэтому прибор рекомендуется регулярно размораживать (не относится к морозильным камерам **No Frost+**). Не используйте острых предметов, аэрозолей и растворителей.
- После очистки снова подсоедините прибор к электросети и загрузите продукты.

Устранение неисправностей

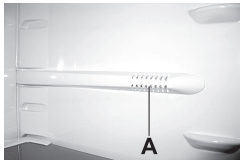
Вид неисправности	Причина и способ устранения
<p>Прибор не работает после подключения к электросети:</p>	<ul style="list-style-type: none"> • Проверьте, есть ли напряжение в сетевой розетке, и включен ли прибор.
<p>Система охлаждения работает непрерывно в течение длительного времени:</p> 	<ul style="list-style-type: none"> • Слишком высокая температура окружающей среды. • Слишком частое открывание дверцы или дверца долго остается открытой. • Неплотно закрытая дверца (возможно, застрял какой-то предмет, провисание дверцы, проверьте уплотнитель и т. п.). • Загружено слишком большое количество свежих продуктов. • Сенсор холодильного отделения A (в некоторых моделях) закрыт свежими продуктами. Обеспечьте беспрепятственную циркуляцию воздуха вокруг сенсора. • Недостаточное охлаждение компрессора и конденсатора. Проверьте циркуляцию воздуха за прибором и очистите конденсатор.
<p>Чрезмерное образование льда на задней стенке холодильного отделения:</p>	<ul style="list-style-type: none"> • Слишком частое открывание дверцы или дверца долго остается открытой. • В холодильное отделение поставили горячую пищу. • Продукты или посуда касаются задней стенки холодильного отделения. • Уплотнитель дверцы плохо прилегает к корпусу. Если уплотнитель загрязнен или поврежден, очистите его или замените.
<p>Подтекает вода из холодильного отделения:</p>	<ul style="list-style-type: none"> • Вода подтекает из холодильного отделения, если отверстие для стока засорилось или если талая вода стекает мимо желоба. • Очистите засорившееся отверстие, например, пластиковой соломкой. Для прибора с контейнером Zero'n'Fresh вызовите мастера из сервисного центра. • Слишком толстый слой льда размораживайте вручную (см. раздел «Размораживание прибора»).
<p>Мигает лампочка H (относится только к морозильному отделению):</p>	<ul style="list-style-type: none"> • Слишком частое открывание дверцы или дверца долго остается открытой. • Неплотно закрытая дверца (возможно, застрял какой-то предмет, провисание дверцы, проверьте уплотнитель и т. п.). • В течение длительного времени была отключена подача электроэнергии. • Загружено слишком большое количество свежих продуктов.

Вид неисправности	Причина и способ устранения
<p>Трудно открывается дверца:</p>	<ul style="list-style-type: none"> • Если вы хотите открыть только что закрытую дверцу морозильного отделения, она может открываться с трудом. Во время открывания дверцы холодный воздух выходит из прибора, его замещает теплый воздух из помещения. При охлаждении этого воздуха образуется дополнительное давление — причина трудного открывания дверцы. Через несколько минут давление нормализуется, и дверцу можно будет открыть без труда.
<p>Не работает светодиодная подсветка:</p>	<ul style="list-style-type: none"> • Обратитесь в сервисный центр.
<p>Мигает лампочка В:</p>	<ul style="list-style-type: none"> • Обратитесь в сервисный центр.
<p>На дисплее отображается код ошибки (в некоторых моделях):</p>	<ul style="list-style-type: none"> • Если на дисплее отображается «Е», обратитесь в сервисный центр.



При невозможности устранить неисправность в соответствии с приведенными рекомендациями обратитесь в сервисный центр. При обращении назовите тип, модель и серийный номер прибора, которые указаны в заводской табличке внутри прибора.

Соответствующие климатические условия в холодильно-морозильных приборах обеспечивает система охлаждения с компрессором (в некоторых приборах также вентилятор). Работа компрессора вызывает определенный шум. Уровень шума зависит от установки, правильности использования и срока службы прибора.

- **После включения** прибора работа компрессора (шум жидкости), или шум, возникающий от движения хладагента, будет несколько громче, чем обычно. Это не является признаком неисправности и не влияет на срок службы прибора. Со временем уровень шума во время работы прибора снизится.
- Иногда во время работы прибора возникает **необычный и очень сильный шум**, который не свойственен прибору, и является следствием неправильной установки:
 - Прибор должен стоять ровно и стабильно на твердом основании.
 - Прибор не должен касаться стены, соседних предметов и мебели.
 - Проверьте, находится ли внутреннее оборудование на своих местах. Возможно, жестяные банки, бутылки, контейнеры и другие емкости соприкасаются - отодвиньте их друг от друга.

ЗАВОД-ИЗГОТОВИТЕЛЬ ОСТАВЛЯЕТ ЗА СОБОЙ ПРАВО
НА ВНЕСЕНИЕ ИЗМЕНЕНИЙ, КОТОРЫЕ НЕ ВЛИЯЮТ НА
ФУНКЦИОНАЛЬНЫЕ ХАРАКТЕРИСТИКИ ПРИБОРА.

gorenje⁺



320922