

FUJIFILM

instax mini 70

INSTANT CAMERA

КАМЕРА ДЛЯ МОМЕНТАЛЬНЫХ СНИМКОВ

RU



**Руководство пользователя /
Устранение неисправностей /
Меры безопасности**

РУССКИЙ

© 2015 FUJIFILM Corporation. Все права защищены.

Содержание

Наименования деталей	4
Присоединение ремня	6
Присоединение кистевого ремня.....	6
Присоединение плечевого ремня (приобретается отдельно)	6
Установка батарей	8
Установка картриджа с фотобумагой INSTAX mini	9
Съемка.....	11
Удаление картриджа с фотобумагой INSTAX mini	12
Таймер автоспуска	13
Для однократного срабатывания автоспуска.....	13
Для двукратного срабатывания автоспуска.....	14
Съемка в различных режимах.....	15
Выбор режима съемки	15
Режим съемки.....	15
Автопортрет (режим селфи).....	17
ХАРАКТЕРИСТИКИ	18
УСТРАНЕНИЕ НЕПОЛАДОК	19
ВАЖНАЯ ИНФОРМАЦИЯ ПО БЕЗОПАСНОСТИ.....	23

Наименования деталей

RU

Передняя часть

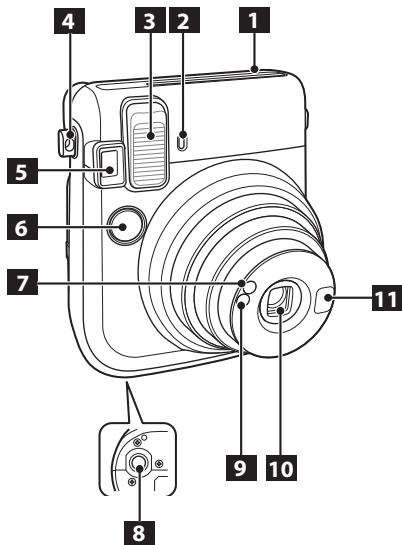

- 1** Отверстие для вывода отпечатков
- 2** Лампа автоспуска
- 3** Лампа вспышки
- 4** Отверстие для ремня
- 5** Видоискатель
- 6** Кнопка спуска затвора
- 7** Окошко датчика света АЭ
- 8** Гнездо для штатива (штатив продается отдельно)
- 9** Окошко датчика вспышки
- 10** Объектив/крышка объектива
- 11** Зеркальце для автопортретов

Наименования деталей (продолжение)

Задняя часть

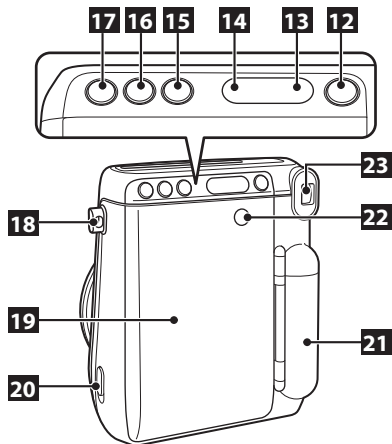

- 12** Кнопка питания
- 13** Счетчик кадров
- 14** ЖК-дисплей
- 15** Кнопка выбора режима (MODE)
- 16** Кнопка автоспуска
- 17** Кнопка режима селфи
- 18** Отверстие для ремня
- 19** Задняя крышка
- 20** Замок задней крышки
- 21** Крышка батарейного отсека
- 22** Окошко проверки картриджа с фотобумагой
- 23** Окуляр

RU

Присоединение ремня

RU

Присоединение кистевого ремня

Присоедините ремень, как показано ниже.

- Чтобы при переносе или использовании камеры не уронить ее, наденьте ремешок на запястье.

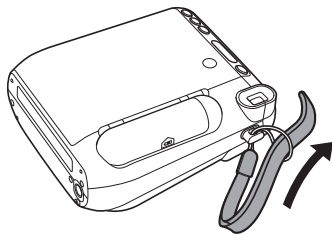

Присоединение плечевого ремня (приобретается отдельно)

Перед присоединением плечевого ремня установите зажимы для ремня.

- 1** Откройте зажим для ремня.
С помощью инструмента для зажима откройте его, как показано на рисунке.

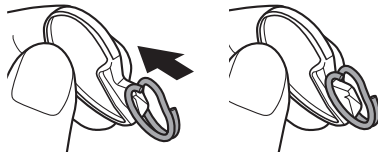

Храните инструмент в надежном месте.
Он понадобится вам, чтобы открыть зажимы при снятии плечевого ремня.

Присоединение ремня (продолжение)

2 Установите зажимы в каждое отверстие.

Проденьте зажимы до конца. Придерживая зажим одной рукой, другой отсоедините инструмент для зажима.

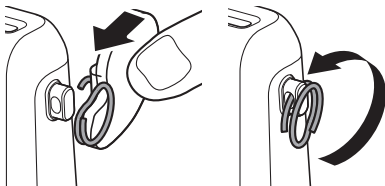

3 Вставьте зажим в отверстие.

Чтобы закрыть зажим, поверните его в отверстии до щелчка.

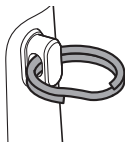

4 Пропустите ремень через каждый зажим.

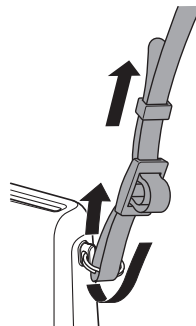

Предостережение

- Ремень предназначен для ношения на плече. Не надевайте ремень на шею.
- Убедитесь, что ремень не блокирует отверстие для вывода готовых фотографий.

RU

Установка батарей

RU

Предостережение

- Используйте две литиевые батареи CR2 (все батареи должны быть новыми, одного типа и размера).
- Установите батареи перед установкой фотобумаги INSTAX mini.
- Заряд батарей может расходоваться быстрее при низкой температуре окружающего воздуха. В этом случае, перед тем как устанавливать батареи в камеру, их необходимо согреть до комнатной температуры.

1

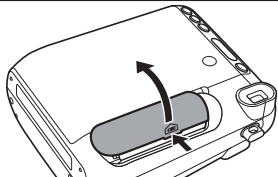

Откройте крышку батарейного отсека.

3

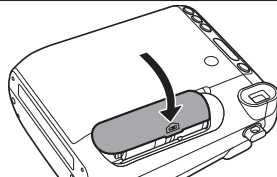

Закройте крышку батарейного отсека.

2

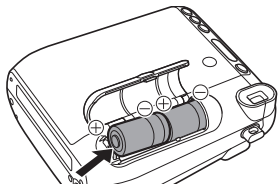

Установите батареи.

- Установите две литиевые батареи CR2, соблюдая полярность \oplus и \ominus .

Установка картриджа с фотобумагой INSTAX mini

Предостережение

Не открывайте заднюю крышку, если у вас остались неиспользованные кадры, иначе фотобумага может быть засвечена и стать непригодной для использования.

- При установке картриджа с фотобумагой нельзя давить на два квадратных отверстия на ее задней стороне.
- Не используйте картриджи с истекшим сроком годности, это может привести к повреждению камеры.

Используйте только фотобумагу Fujifilm instax mini (другая фотобумага или фотопленка не подходят).

- Если картридж с фотобумагой не установлен, на экране отображается символ «».

Примечания о картридже с фотобумагой

- Картридж с фотобумагой FUJIFILM INSTAX mini состоит из 1 черного защитного экрана и 10 листов фотобумаги.
- Извлекайте картридж из пакета только непосредственно перед установкой в камеру.

Дополнительную информацию см. в инструкциях и предупреждениях на упаковке фотобумаги FUJIFILM INSTAX mini.

RU

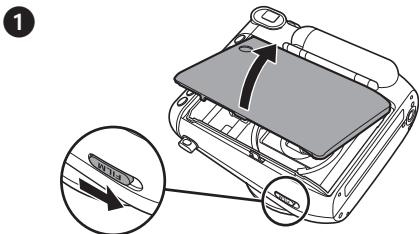

Нажмите на замок задней крышки, чтобы открыть ее.

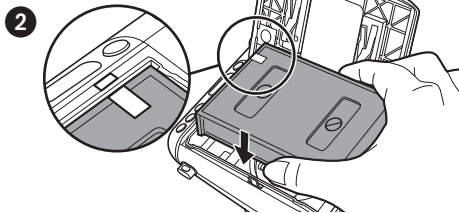

Возьмите картридж за боковые грани, совместите желтые отметки на картридже и камере, затем аккуратно установите картридж в камеру.

Продолжение на следующей странице.

Установка картриджа с фотобумагой INSTAX mini (продолжение)

RU

3

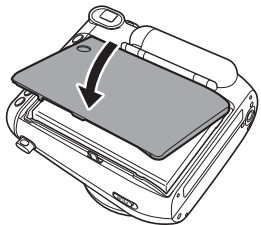

Закройте заднюю крышку до щелчка.

4

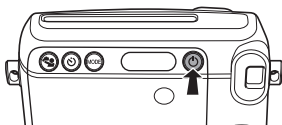

Нажмите кнопку включения питания (POWER), чтобы включить камеру.

- При включении не следует держаться за крышку объектива, иначе крышка не откроется.

5

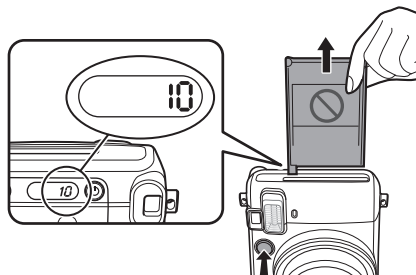

Нажмите кнопку спуска затвора. Защитный экран (черного цвета) будет извлечен из камеры, а на счетчике кадров на задней панели камеры появится цифра «10». Осторожно удалите защитный экран.

Съемка

1

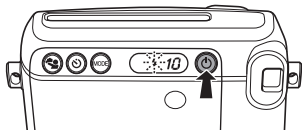

Нажмите кнопку включения питания (POWER), чтобы включить камеру.

- При включении не следует держаться за крышку объектива, иначе крышка не откроется.

2

Вертикальный кадр



Горизонтальный кадр



Держа камеру неподвижно, убедитесь, что кадр имеет нужную композицию.

3

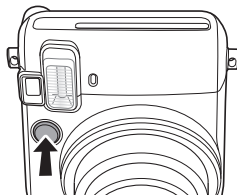

Нажмите кнопку спуска затвора.

- Во время зарядки вспышки затвор не спускается (на ЖК-дисплее мигает значок .
- Чтобы сделать горизонтальный кадр, поверните камеру так, чтобы лампа вспышки находилась сверху.
- Убедитесь, что ваши пальцы или ремень камеры не закрывают лампу вспышки, окошко датчика вспышки, датчик света АЭ, объектив или отверстие для вывода готовых снимков.
- Убедитесь, что метка «О» в видоискателе находится в центре кадра.
- Следите за тем, чтобы при спуске затвора объектив не был закрыт пальцами.

Продолжение на следующей странице.

RU

Съемка (продолжение)

RU

4

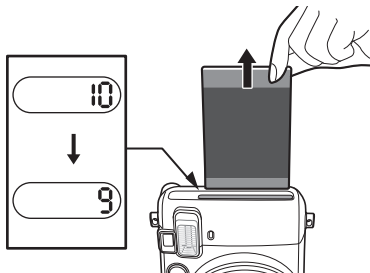

Каждый раз, когда вы делаете снимок, число на счетчике оставшихся кадров уменьшается на единицу, показывая количество оставшихся кадров. Когда на счетчике отображается «0», значит, неиспользованная фотобумага в картридже закончилась.

Когда снимок будет выведен из камеры (камера перестанет издавать характерный звук), возьмитесь за край снимка и извлеките его полностью.

- Дополнительную информацию об извлечении снимков см. в инструкциях и предупреждениях на упаковке фотобумаги FUJIFILM INSTAX mini.
- Примерное время проявки — 90 секунд (зависит от температуры окружающего воздуха)

Закончив работу с камерой, всегда выключайте ее для экономии заряда батареи. Если включенную камеру не использовать в течение 5 минут, она выключится автоматически.

Удаление картриджа с фотобумагой INSTAX mini

Когда на счетчике кадров отображается «0», картридж необходимо извлечь, как описано ниже.

1



Нажмите на замок задней крышки, чтобы открыть ее.

2

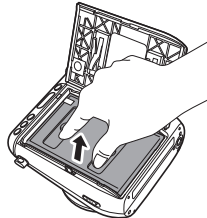

Ухватитесь за квадратные отверстия картриджа, затем аккуратно извлеките ее.

Таймер автоспуска

Для однократного срабатывания автоспуска

- Таймер автоспуска можно использовать в любом режиме съемки.

RU

1

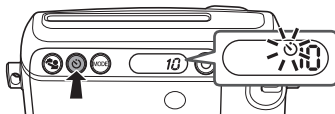

Нажмите кнопку таймера один раз.
На ЖК-дисплее появится значок таймера (слева).

2

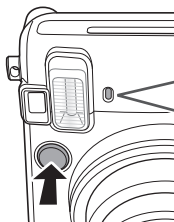

Горит прибли-
зительно 7 секунд



Мигает прибли-
зительно 3 секунды

После нажатия кнопки спуска затвора лампочка таймера автоспуска горит примерно 7 секунд. После этого она мигает примерно в течение 3 секунд и происходит спуск.

※ Чтобы отменить автоспуск, нужно нажать кнопку таймера при горящей или мигающей лампочке.

Продолжение на следующей странице.

Таймер автоспуска (продолжение)

RU

Для двукратного срабатывания автоспуска

- Таймер автоспуска можно использовать в любом режиме съемки.
- Режим двукратного срабатывания автоспуска можно выбрать, только если в картридже осталось два или больше неиспользованных кадра.
- Второй снимок при выводе из камеры может вытолкнуть первый.

1

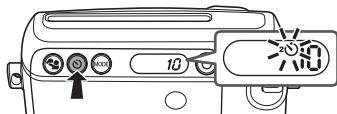

Нажмите кнопку таймера один раз.
На ЖК-дисплее появится значок таймера (слева).

2

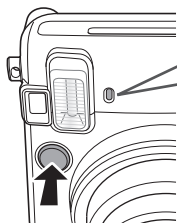

1-й кадр



Горит приблизи-
тельно 7 секунд



Мигает прибли-
тельно 3 секунды



2-й кадр



Горит
3–6 секунд



Мигает прибли-
тельно 3 секунды

После нажатия кнопки спуска затвора лампочка таймера автоспуска горит примерно 7 секунд. Затем она мигает в течение 3 секунд, происходит спуск и делается первый снимок.

После того как первый снимок выводится из камеры, лампочка таймера горит еще от 3 до 6 секунд. Затем она мигает в течение 3 секунд, происходит спуск и делается второй снимок.

※ Чтобы отменить автоспуск, нужно нажать кнопку таймера при горячей или мигающей лампочке.

Съемка в различных режимах

Вы можете выбирать разные настройки в зависимости от объекта или цели съемки.

RU

Выбор режима съемки

Нажмите кнопку MODE (режим).
На дисплее появится значок режима.

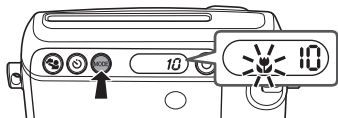

- Спуск затвора не меняет настройки.
- Выключение питания камеры возвращает режим Auto (автоматический).

При каждом следующем нажатии кнопки MODE режим съемки меняется в следующем порядке.



Режим съемки

- В условиях недостаточного освещения (если не выбран режим заполняющей вспышки) используется длинная выдержка. Поэтому для получения четких снимков следует удерживать камеру максимально неподвижно.
- Цвет фона может приобрести сине-зеленый или красноватый оттенок в зависимости от условий освещения.

Автоматический режим (символы отсутствуют)

Подходит для обычных условий съемки.

- Поскольку вспышка срабатывает при длинной выдержке (низкоскоростная синхронизация), фон получается ярким.
- Вспышка не срабатывает в хорошо освещенных местах.

Продолжение на следующей странице.

Съемка в различных режимах (продолжение)

RU

Режимы съемки (продолжение)



Макросъемка

Для съемки объектов с близкого расстояния (30–60 см).

- Держите камеру так, чтобы метка «O» в видоискателе находилась в правом верхнем углу кадра (как показано на рисунке) и сделайте снимок.

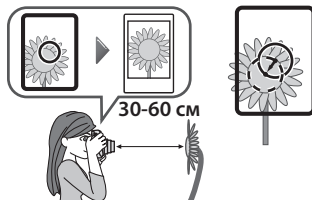

Пейзаж

Используйте для съемки объектов с расстояния от 3 метров и больше.



Заполняющая вспышка

Вспышку можно использовать в принудительном режиме. Выберите его, если вспышка должна срабатывать независимо от уровня освещенности. Объект фотографируется с достаточной резкостью при контрольном освещении.

- Можно предотвратить последствия дрожания камеры без выбора длинной выдержки даже в темных местах (выдержка 1/30 секунды). Однако фон может оказаться довольно темным.

Hi-key Высокий ключ

Весь кадр становится ярче.

Нажмите для повышения яркости, если предыдущий снимок оказался слишком темным.

- Яркость и цветовая температура окружающего освещения может повлиять на яркость всего кадра.
- Если изображение получается слишком ярким, сделайте снимок в автоматическом режиме.

Автопортрет (режим селфи)

С помощью специального зеркала вы можете легко создать автопортрет. В этом режиме камера автоматически устанавливает оптимальную выдержку и дистанцию.

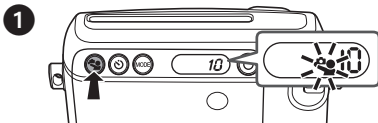

Нажмите кнопку Selfie (селфи).
На дисплее появится значок селфи.

- Нажатие кнопки MODE или повторное нажатие кнопки селфи возвращает камеру в автоматический режим.

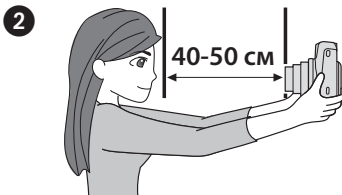

Держите камеру так, чтобы расстояние между вами и краем объектива составляло 40–50 см.

- Нужно постараться держать камеру неподвижно, особенно в плохо освещенном месте, иначе изображение может получиться смазанным.

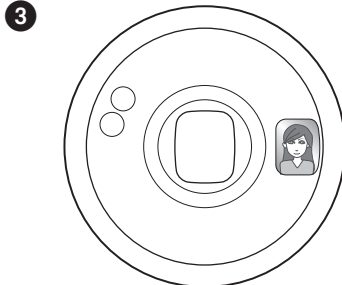

Проверьте композицию с помощью зеркала и сделайте снимок.

- Во время съемки не рекомендуется смотреть на вспышку, поскольку световые пятна от вспышки некоторое время будут мешать зрению.
- Если нажать кнопку спуска во время зарядки вспышки, спуска затвора не произойдет.
- Спуск затвора не меняет настройки.
- Выключение питания камеры возвращает режим Auto (автоматический).

ХАРАКТЕРИСТИКИ

Фотобумага	FUJIFILM INSTAX mini
Размер отпечатка	62 x 46 мм
Объектив	Выдвижной двухкомпонентный, двухэлементный объектив, $f = 60$ мм, 1:12,7
Видоискатель	Видоискатель реального изображения, 0,37x, с прицелом
Фокусировка	Электроприводная, переключение между тремя диапазонами (0,3–0,6 м / 0,6–3 м / 3 м – бесконечность), режим макросъемки (Macro) (0,3–0,6 м), обычный режим (Normal) (0,6–3 м) и режим «Пейзаж» (Landscape) (3 м – бесконечность)
Спуск затвора	Программируемый электронный спуск затвора, 1/2 – 1/400 с.
Управление экспозицией	Автоматическое, диапазон уровней освещенности (ISO 800): LV 5 – LV 15,5, экспокоррекция (Высокий ключ): $\pm 2/3$ EV
Вывод отпечатков	автоматический
Время выдержки	Примерно 90 секунд (зависит от температуры воздуха)
Вспышка	Встроенная, автоматическая электронная вспышка, Время зарядки: 0,2–7 с (при использовании новых батарей), индикатор заряда вспышки, режим заполняющей вспышки, эффективный диапазон вспышки: 0,3–2,7 м
Автоспуск	Электронное управление, задержка около 10 секунд, режим непрерывной съемки (может быть остановлена в процессе)
Жидкокристаллический дисплей (ЖКД)	Счетчик оставшихся кадров, режим съемки (Selfie, Macro, Landscape, Fill-in Flash, Hi-Key), режим таймера автоспуска (1 кадр / 2 кадра в последовательном режиме)
Питание	Две литиевые батареи CR2/DL CR2, емкость: примерно 40 картриджей INSTAX mini по 10 снимков, с новыми литиевыми батареями CR2/DL CR2.
Прочее	Окно проверки картриджа с фотобумагой, гнездо для штатива (штатив продается отдельно)
Размеры и масса	99,2 мм (Ш) x 113,7 мм (В) x 53,2 мм (Г) (не включая выступающие части)/ 281 г (без батарей, ремня и картриджа)

* Технические характеристики могут быть изменены без предварительного уведомления.

УСТРАНЕНИЕ НЕПОЛАДОК



★Пришло время заменить батареи

- ① Если при включении питания не движется объектив.
- ② Если вспышка заряжается очень долго.
- ③ Если при нажатии на кнопку спуска затвора камера выключается.

* Замените обе батареи CR2 новыми литиевыми батареями такого же типа/размера.

УСТРАНЕНИЕ НЕПОЛАДОК



Во время использования

Проблемы	Возможные причины	Решения
Не работает кнопка спуска затвора.	<ol style="list-style-type: none">① Низкий уровень заряда батарей.② Батареи установлены неправильно.③ На ЖК-дисплее мигает значок  или быстро мигает лампа таймера.④ Счетчик кадров показывает значок «P».⑤ Выключено питание камеры.	<ol style="list-style-type: none">① Замените батареи новыми.② Правильно установите батареи.③ Вспышка еще не зарядилась. Дождитесь, когда исчезнет значок .④ Извлеките картридж с фотобумагой и установите новый.⑤ Нажмите кнопку питания (POWER), чтобы включить камеру.
На счетчике кадров мигает значок «E» или на дисплее мигают все значки.	<ul style="list-style-type: none">● Какая-то неисправность камеры.	<ol style="list-style-type: none">① Если на дисплее мигают все значки, извлеките батареи и установите их обратно.② ① Если неисправность не исчезла, обратитесь к официальному дистрибьютору FUJIFILM.

Проблемы	Возможные причины	Решения
Картридж не устанавливается или устанавливается с трудом.	<ul style="list-style-type: none"> ① Используется несовместимый картридж. ② Вы устанавливаете картридж неправильно. 	<ul style="list-style-type: none"> ① Используйте только фотобумагу Fujifilm instax mini. Другая фотобумага/фотопленка не подходит. ② Совместите желтую линию на картридже с желтой отметкой на камере. Следуйте указаниям на упаковке фотобумаги INSTAX mini.
Защитный экран не извлекается.	● Низкий уровень заряда батареи.	● Замените обе батареи и повторно установите картридж.
ЖК-дисплей стал черным.	● Слишком высокая температура камеры.	● Поместите камеру в прохладное место. После охлаждения дисплей должен вернуться в нормальное состояние.
Батарея быстро разряжается.	● Установлены батареи разного типа.	● Замените обе батареи CR2 новыми литиевыми батареями одинакового типа/размера.

Распечатанные снимки

Проблемы	Возможные причины	Решения
Часть отпечатка белая.	● Задняя крышка открывалась до полного использования бумаги в картридже.	● Не открывайте заднюю крышку, если у вас остались неиспользованные кадры, иначе фотобумага может быть засвечена и стать непригодной для использования.
Отпечаток выглядит засвеченным (белесые цвета).	<ul style="list-style-type: none"> ① Низкая температура окружающей среды (меньше +5°C). ② Окошко датчика света АЭ или окошко датчика вспышки заблокировано. 	<ul style="list-style-type: none"> ① Перед съемкой поместите камеру в теплое место, чтобы она нагрелась до комнатной температуры. ② Следите за тем, чтобы окошко датчика света АЭ или датчика вспышки не было ничем закрыто.

Проблемы	Возможные причины	Решения
Отпечаток выглядит недоэкспонированным (фотография слишком темная).	<ul style="list-style-type: none"> ① Высокая температура окружающей среды (больше +40°C). ② Снимок сделан напротив источника света. ③ Окошко датчика света АЭ или датчика вспышки заблокировано. ④ Фон слишком яркий по сравнению с объектом съемки ⑤ Свет вспышки не достиг объекта. ⑥ Свет вспышки отразился от зеркала или стекла. 	<ul style="list-style-type: none"> ① Берегите камеру и фотобумагу (в том числе готовые снимки) от высокой температуры (+40°C). ② Выбирайте положение съемки так, чтобы источник света находился позади вас, или используйте режим  заполняющей вспышки. ③ Следите за тем, чтобы окошко датчика света АЭ, окошко датчика вспышки или лампа вспышки не были ничем закрыты. ④ Снимайте в режиме «Высокий ключ». ⑤ Ведите съемку с расстояния менее 2,7 м. ⑥ Снимайте под углом к зеркалу или окну.
Снимок не сфокусирован.	<ul style="list-style-type: none"> ① Неподходящая дистанция съемки. ② Объектив загрязнен. ③ Во время съемки камера была плохо стабилизирована (дрожание рук). 	<ul style="list-style-type: none"> ① Выберите режим, подходящий для данной дистанции съемки. ② Обратитесь к официальному дистрибьютору FUJIFILM. ③ Держите камеру неподвижно и плавно нажимайте кнопку спуска затвора. При съемке в помещении или в полумраке на улице используется длинная выдержка, поэтому рекомендуется зафиксировать камеру на столе, штативе и т. п. При съемке с рук используйте режим  Fill-in Flash.

Проблемы	Возможные причины	Решения
Снимок размыт.	<ul style="list-style-type: none"> ① После извлечения из камеры еще не полностью проявленный отпечаток трогали, сжимали и т. п. ② Отпечаток был извлечен с трудом. 	<ul style="list-style-type: none"> ① Не нажимайте на отпечаток и не сгибайте его. ② Не блокируйте отверстие для вывода отпечатков.
Объект съемки на отпечатке оказался смещен.	<ul style="list-style-type: none"> ● Вы снимаете слишком близко. 	<ul style="list-style-type: none"> ● Дополнительную информацию об использовании режима макросъемки Macro см. на стр. 16.

Информация для отслеживания в Европе

Производитель: FUJIFILM Corporation

Адрес: 7-3, Akasaka 9-Chome, Minato-ku, Tokyo

Страна: ЯПОНИЯ

Официальный представитель в Европе:

FUJIFILM EUROPE GMBH

Адрес: Dusseldorf Heesenstrasse 31, 40549

Страна: Германия

Официальный представитель в России:

ЗАО ФУДЖИФИЛЬМ-РО

Адрес: 123290 г. Москва, 1-й Магистральный тупик, д. 5А

www.fujifilm.eu/ru

ВАЖНАЯ ИНФОРМАЦИЯ ПО БЕЗОПАСНОСТИ

Настоящий продукт был разработан с учетом всех требований безопасности, и при надлежащей эксплуатации в рамках руководства пользователя безопасен. Очень важно правильно обращаться с камерой и фотобумагой INSTAX и использовать их только для фотосъемки в соответствии с настоящим руководством и инструкциями к фотобумаге INSTAX mini. Для удобной и безопасной работы соблюдайте инструкции, изложенные в настоящем руководстве. Также рекомендуется хранить данное руководство в безопасном и легкодоступном месте, чтобы к нему всегда можно было обратиться при необходимости.

RU

ПРЕДУПРЕЖДЕНИЕ

Этот символ обозначает опасность, которая может привести к травме или смерти. Следуйте инструкциям.

ПРЕДУПРЕЖДЕНИЕ

- ⊘ Никогда не пытайтесь разобрать данное изделие. Существует опасность удара электрическим током.
- ⚠ Если это изделие упало или повредилось таким образом, что стали видны внутренние компоненты, не трогайте его. Существует опасность удара электрическим током.
- ⚠ Если камера или батареи стали горячими, начали дымиться, источать запах горения или демонстрировать другие признаки ненормальной работы, немедленно извлеките батареи. Используйте перчатки, чтобы не обжечь руки. Оставленные в камере батареи могут стать причиной пожара.
- ⊘ Если воспользоваться вспышкой слишком близко к глазам человека, это может временно повлиять на зрение. Соблюдайте осторожность при фотографировании маленьких детей и животных.
- ⚠ Если камера намокла или внутрь нее попали посторонние объекты (например, металлические детали), немедленно извлеките батареи, чтобы избежать перегрева или возгорания камеры.
- ⚠ Не используйте камеру в помещениях с высокой концентрацией горючих газов и рядом с бензином, растворителями и другими легко испаряющимися веществами, которые могут испускать опасные пары. Это может привести к пожару или взрыву.
- ⚠ Храните камеру в местах, недоступных для младенцев и маленьких детей. Несоблюдение этой меры предосторожности может привести к серьезной травме (например, ремень может намотаться на шею ребенка и привести к удушью).
- ⚠ Никогда не разбирайте батареи. Не подвергайте их воздействию тепла, не бросайте в открытый огонь, не пытайтесь замкнуть их. Это может привести к взрыву батарей или повреждению их корпуса, что может стать причиной ожогов или пожара.

⚠ ПРЕДУПРЕЖДЕНИЕ

- ⚠ Разрешено использовать только указанные батареи. Использование неподходящих батарей может привести к взрыву. Утилизируйте использованные батареи согласно инструкциям производителя.
- ⚠ Убедитесь, что батареи хранятся в надежном и безопасном месте, не доступном для детей и домашних животных. При неправильном хранении дети могут проглотить батарею (если это произошло, немедленно вызовите врача или скорую помощь).
- ⚠ Никогда не мочите это изделие и не прикасайтесь к нему мокрыми руками. Это может привести к удару электрическим током.
- ⚠ Никогда не фотографируйте со вспышкой людей на велосипедах, за рулем автомобиля или на лошадях. Вспышка может отвлечь водителя или испугать животное, что может привести к серьезным последствиям.
- ⚠ Убедитесь, что батареи установлены в камеру с соблюдением правильной полярности ⊕ и ⊖. Поврежденная батарея или утечка электролита могут привести к пожару, травме и загрязнению окружающей среды.
- ⚠ Не касайтесь подвижных деталей внутри камеры. Это может привести к травмам.



Маркировка «CE» означает, что данное изделие соответствует требованиям ЕС (Европейского Союза) в отношении безопасности, здравоохранения, защиты окружающей среды и прав потребителей («CE» — это сокращение от Conformance Européenne).
Данное изделие соответствует требованиям директивы ЕС 89/336/ЕЕС.

EEE соответствует Директиве.

Для покупателей в США:

Заявление FCC

Данное устройство соответствует части 15 Правил FCC. Может использоваться при соблюдении двух условий: (1) Данное устройство не может производить опасные помехи, и (2) данное устройство должно принимать все входящие помехи, в том числе помехи, вызывающие нежелательную работу устройства.

ВНИМАНИЕ!

Данное устройство проверено и признано соответствующим требованиям, предъявляемым к цифровым устройствам класса В, согласно Части 15 Правил FCC. Эти требования разработаны в целях обеспечения должной

защиты от вредного излучения в жилой зоне. Данное оборудование вырабатывает, использует и может излучать радиочастотную энергию, поэтому несоблюдение инструкций по установке и эксплуатации может вызвать помехи в работе средств радиосвязи. При этом не гарантируется, что данное устройство, будучи установлено в определенном месте, не будет мешать работе другого оборудования. Если устройство вызывает помехи теле- и радиоприема, наличие которых определяется путем включения и выключения устройства, пользователь может попытаться уменьшить влияние помех, выполнив следующие действия:

- Изменив направление или местоположение приемной антенны.
- Увеличив расстояние между устройством и приемником.
- Подключив устройство и приемник в сетевые розетки разных цепей питания.
- Проконсультировавшись с дилером или специалистом по теле-/радиооборудованию для получения дополнительных рекомендаций.

Изменения или модификации, явным образом не одобренные FUJIFILM, ответственной за соблюдение соответствия, могут привести к лишению пользователя прав на эксплуатацию данного устройства.

Для покупателей в Канаде:

ПРЕДОСТЕРЕЖЕНИЕ. Данное цифровое устройства класса В соответствует канадскому стандарту ICES-003.



Утилизация электрического и электронного оборудования для домашнего использования

Утилизация отработанного электрического и электронного оборудования

(Применимо в Европейском Союзе и других европейских странах с системой раздельного сбора мусора).

Этот значок на изделии или в руководстве и в гарантийных документах и/или на упаковке изделия означает, что данное изделие по окончании своего срока службы не должно утилизироваться как бытовые отходы. Вместо этого оно должно быть сдано в соответствующий приемный пункт переработки электрического и электронного оборудования.

Правильная утилизация этого устройства поможет предотвратить возможные негативные последствия для окружающей среды и здоровья людей, которые могли бы быть вызваны неправильной утилизацией данного устройства.

Если оборудование содержит легко заменяемые батареи или аккумуляторы, утилизируйте их отдельно в соответствии с местными требованиями.

Переработка материалов поможет сохранить природные ресурсы. Для получения более подробной информации об обработке, утилизации и переработке этого устройства обращайтесь в местные органы власти, службу сбора бытовых отходов или в магазин, где приобретено это изделие.

В странах за пределами ЕС: Если вы планируется выбросить данное изделие, свяжитесь с местными органами власти и узнайте правильный способ утилизации.

ОБЩИЕ ПОЛОЖЕНИЯ ПО ХРАНЕНИЮ КАМЕРЫ

ХРАНЕНИЕ КАМЕРЫ

- ① Камера — это точный прибор. Не мочите и не роняйте его. Также не допускайте попадания в нее песка.
- ② Не используйте ремешок, предназначенный для мобильных телефонов или других электронных устройств. Такие ремешки обычно слишком тонкие и не могут надежно удерживать камеру. Из соображений безопасности следует использовать только специальные ремешки для камер и только рекомендованным образом.
- ③ При использовании штатива необходимо проверить его устойчивость, и при соединении вращать штатив, а не камеру. При установке камеры на штатив не следует чрезмерно затягивать винт, а также переносить камеру прикрепленной к штативу. Так можно получить травму или повредить камеру.
- ④ Если камера не использовалась в течение длительного времени, извлеките батареи и поместите камеру в место, изолированное от тепла, пыли и влаги.
- ⑤ Очищайте видоискатель от грязи и пыли с помощью воздуходувки, осторожно протирая его кусочком мягкой ткани.
- ⑥ Не используйте растворители, такие как ацетон и спирт, для очистки камеры от грязи.
- ⑦ Сохраняйте отсек пленки и внутренние полости камеры чистыми, чтобы предотвратить повреждение пленки.
- ⑧ В жаркую погоду не оставляйте камеру в закрытом автомобиле, на пляже или в местах с высоким уровнем влажности на длительное время.
- ⑨ Средства от моли, такие как нафталин, неблагоприятно воздействуют на камеру и пленку. Не храните камеру и пленку в шкафу с нафталиновыми шариками.
- ⑩ Камера управляется процессором. В случае неправильной работы извлеките батареи и установите их обратно.
 - ° Помните, что камеру можно использовать при температуре от +5°C до +40°C.

ХРАНЕНИЕ ФОТОБУМАГИ И СНИМКОВ INSTAX mini

Дополнительную информацию см. на упаковке FUJIFILM INSTAX mini. Выполняйте все рекомендации по правильному и безопасному использованию.

- ① Храните фотобумагу в прохладном сухом месте. Не оставляйте ее в местах с высокой температурой (например, в закрытом автомобиле в жаркую погоду).
- ② После установки фотобумаги используйте ее как можно скорее.
- ③ Если фотобумага хранилась в месте с очень высокой или низкой температурой, поместите ее на некоторое время в помещение с нормальной температурой, прежде чем начать использовать для создания снимков.
- ④ Обязательно используйте фотобумагу до истечения ее срока годности.
- ⑤ Старайтесь, чтобы бумага не подвергалась рентгеновскому облучению, например, при проверке багажа в аэропорту. На неиспользованной бумаге из-за этого может появиться эффект дымки и т. п. Рекомендуется брать камеру и/или фотобумагу на борт самолета как ручную кладь (дополнительную информацию можно получить в аэропорту).
- ⑥ Избегайте яркого света, храните готовые отпечатки в прохладном сухом месте.
- ⑦ Не подвергайте фотобумагу INSTAX mini проколам, порезам или разрывам. Не следует использовать поврежденную пленку.

Предосторожности при обращении с фотобумагой и отпечатками.

Дополнительную информацию см. в инструкциях и предупреждениях на упаковке фотобумаги FUJIFILM INSTAX mini.

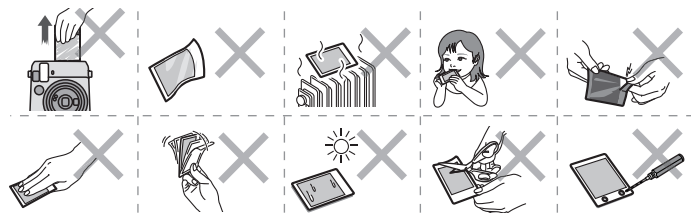

[RU] В случае возникновения вопросов относительно этого продукта свяжитесь с официальным дистрибьютором компании FUJIFILM или посетите сайт, указанный ниже.

www.fujifilm.eu/ru
www.instaxmini.ru

FUJIFILM

FUJIFILM Corporation

7-3, AKASAKA 9-CHOME, MINATO-KU, TOKYO 107-0052, JAPAN

EAC