

# Спецификации / Дополнительные принадлежности

## Спецификации

Модель №.	F-VXF35R					
Источник питания	220В ~ 50Гц					
Режим работы	Очистка воздуха			Очистка/увлажнение воздуха		
Настройка объема воздуха	"Hi"(высокий)	"Med"(средний)	"Lo"(низкий)	"Hi"(высокий)	"Med"(средний)	"Lo"(низкий)
Энергопотребление (Вт)*1	41	9	5	40	11	8
Степень увлажнения (мл/ч)*2	— *3	— *3	— *3	350	170	100
Объем воздуха (м <sup>3</sup> /мин)	3.5	1.6	0.9	3.4	1.6	0.9
Обслуживаемая площадь	до 26м <sup>2</sup> обычной жилой комнаты			До 16м <sup>2</sup> обычной жилой комнаты		
Объем бака	2.1 (Л)					
Длина кабеля питания	2.0 (М)					
Размеры прибора	360(мм) x [200(мм) + (Опора: 5(мм))] x 560(мм) (Ш x Г x В)					
Масса прибора	7.8 кг					

- \*1 Энергопотребление составляет около 0.75 Вт, когда переключатель установлен в положение "Off". (при вставленном штепселе)  
 \*2 Степень увлажнения может меняться в зависимости от влажности и температуры в помещении. (стр.17)  
 \*3 Если в баке есть вода, то прибор использует эту воду для умеренного увлажнения. (объем воды в баке будет понемногу уменьшаться)

## Дополнительные принадлежности

- Сменный составной фильтр

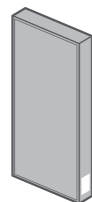

Модель №. F-ZXFP35X

- Сменный дезодорирующий фильтр



Модель №. F-ZXFD35X

- Сменный увлажняющий фильтр

Без рамки и без пластины фильтра

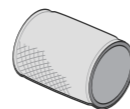

Модель №. F-ZXCE50X

## Позвоните дилеру

Все индикаторы объема воздуха мигают.  
 Основной прибор поврежден.  
 Пожалуйста, отсоедините кабель питания и свяжитесь с дилером по поводу ремонта.

Дату изготовления Вы можете узнать по номеру, который размещен на задней части устройства.

XX XX XX  
 — 5 - ая и 6 - ая : День  
 — 3 - ая и 4 - ая : месяц (в цифровом выражении)  
 01 - Январь, 02 - Февраль, ... 12 - Декабрь  
 — 1 - ая и 2 - ая : год (последняя цифра номера года)  
 09 - 2009, 10 - 2010, 11 - 2011

Установленный производителем в порядке л. 2 ст. 5 федерального закона РФ "О защите прав потребителей" срок службы для данного изделия равен 7 годам с даты производства при условии, что изделие используется в строгом соответствии с настоящей по эксплуатации и применимыми техническими стандартами.

**Панасоник Корпорейшн**  
**Панасоник Экологджи Системс Гуангдонг Ко., Лтд.**  
 Веб-сайт : <http://panasonic.net>

© Панасоник Экологджи Системс Гуангдонг Ко., Лтд. 2013

Печатано в Китае  
 VXF3R8950AC  
 X1013-1123

# Panasonic®

## Инструкция по эксплуатации Воздухоочиститель с функцией увлажнения

### Модель №. F-VXF35R

Это устройство предназначен для использования только внутри помещений.



## Содержание

	Страница
Описание частей	3
Меры предосторожности	3~5
Эксплуатационные требования	6
Подготовка	7~9
Способы эксплуатации	10
• Панель управления	10
• Выберите объем воздуха и режим энергосбережения	12
Уход и техническое обслуживание	12
• Устройство в режиме ожидания в течение длительного времени	13
• Ориентировочное время для замены фильтра	15
Дополнительная информация	16
Часто задаваемые вопросы	17
Поиск и устранение неисправностей	18~19
Спецификации / Дополнительные принадлежности	Задняя крышка

Настройка и  
подготовительные  
операции

Способы  
эксплуатации

Уход и  
техническое  
обслуживание

Дополнительная  
информация

## Гарантийный талон прилагается.

Большое спасибо за покупку этого устройства компании Panasonic.

- Пожалуйста, прочтите эту инструкцию по эксплуатации устройства для того, чтобы правильно и безопасно его использовать.
- Кроме того, обязательно изучите раздел "Меры предосторожности" (стр. 3-6) перед использованием.
- Убедитесь, что в гарантийном талоне указана правильная информация, в том числе дата покупки и название компании-дистрибьютора. Храните инструкцию по эксплуатации в надежном месте для дальнейшего использования.

## Режимы "House dust catcher" и "nanoe™" обеспечивают влажный и чистый воздух.

- Технология "House dust catcher" полностью удаляет пыль из воздуха около пола.
- Оборудован технологией "nanoe™".
- Тонкий и компактный дизайн.

■ О технологии "nanoe™"  
 "nanoe™" - ионная микрочастица, находящаяся в оболочке из молекул воды, является производным новейших технологий. Технология "nanoe™" обеспечивает обезвреживание\*<sup>1</sup>, и подавление аллергических веществ\*<sup>2</sup>, бактерий и плесени\*<sup>3</sup> устраниение неприятных запахов\*<sup>4</sup>. Кроме того, способствует увлажнению кожи.



★ <бактерии на предметах> Результат 240 минут испытаний в замкнутом пространстве объемом 10м<sup>3</sup>, а не в среде реального применения.

★ <бактерии в воздухе> Результат 24 часа испытаний в замкнутом пространстве объемом 1м<sup>3</sup>, а не в среде реального применения.

Эффект дезодорации зависит от окружающей среды (температура / влажность), времени работы, типа запаха / волокна.

- Фактический результат отличается в зависимости от состояния комнаты и способа использования.
- Этот продукт не является медицинским оборудованием.

\*1 <бактерии в воздухе>

- Тестирующая организация: "Kitasato Research Center of Environmental Sciences"
- Метод тестирования: непосредственное распространение и измерение количества бактерий, собранных в тестируемом помещении 10м<sup>3</sup>.
- Способ обезвреживания: запуск "nanoe™"
- Цель: бактерии в воздухе
- Результат теста: устраниено более 99% бактерий за 240 минут. [Номер теста 21\_0142]
- <бактерии на предметах>
- Тестирующая организация: "Kitasato Research Center of Environmental Sciences"
- Метод тестирования: измерение количества бактерий, впитавшихся в ткань внутри тестового контейнера объемом 1 м<sup>3</sup>.
- Способ обезвреживания: запуск "nanoe™"
- Цель: бактерии, впитавшиеся в ткань.
- Результат теста: устраниено более 99.9% бактерий за 24 часа. [Номер теста 20\_0154\_2]

\*2 ● Тестирующая организация: "Panasonic Electric Works Analysis Center Co. Ltd"

- Метод тестирования: непосредственное распространение пыльцы в тестовом контейнере объемом 45 л и измерение методом "ELISA".
- Метод устранения: запуск "nanoe™"
- Цель: пыльца (японский кедр)
- Результат теста: устраниено более 99% пыльцы за 120 минут. [E20-080303IN-03]

\*3 ● Заказчик теста: "Japan Food Research Laboratory".





- Метод тестирования: измерение изменения количества бактерий в тестовой комнате на 6 татами.
- Способ обезвреживания: запуск "nanoe™"
- Цель: плесневые бактерии в воздухе
- Результат теста: устраниено более 99% плесневых бактерий за 60 минут. [205061541-001]

\*4 ● Тестирующая организация: "Panasonic Electric Works Analysis Center Co. Ltd"

- Метод тестирования: проведение проверки с использованием 6-фазной фиксации интенсивности запаха в тестовом контейнере объемом 250 л.
- Метод дезодорации: запуск "nanoe™"
- Цель: устоявшийся запах сигарет
- Результат теста: интенсивность запаха упала до 1.9 за 30 минут. [E02-090313MN-01]. Когда интенсивность запаха падает на 1, это означает снижение на 90% (1-й уровень интенсивности таков, что человек может уловить очень слабый запах)

## Поиск и устранение неисправностей ②

При возникновении проблемы, попробуйте её решить, первым делом обратившись к таблице ниже. Если проблема не устранена, пожалуйста, выньте штепсель из розетки и обратитесь к дилеру для ремонта.

Сейчас	Пожалуйста, уточните следующее
⑨ Влажность не повышается	<ul style="list-style-type: none"> <li>● Размер комнаты велик для прибора? (Задняя крышка)</li> <li>● Возможно, помещение проветривается, или на пол положен ковер? → Если на полу лежит ковер, то в некоторых случаях тяжело повысить влажность (это зависит от конкретных условий вентиляции, материала пола и стен).</li> </ul>
⑩ Внутри лотка находится конденсат	<ul style="list-style-type: none"> <li>● После завершения работы прибора или когда в комнате холодно, может иметь место конденсация. Это нормально.</li> </ul>
⑪ Индикатор заполнения водой мигает или горит 	<ul style="list-style-type: none"> <li>● Бак наполнен водой? (стр. 9) Индикатор мигает: Вода использовалась в режиме "Clean/Humid.". (Прибор прекращает свою работу.) Горит индикатор: режим "Full Auto". (Прибор переключается в режим "Clean Air") → Для продолжения увлажнения, наберите воду в бак. (стр. 9) Нажмите  дважды, и прибор снова начнет работать.</li> </ul>
⑫ Даже если есть вода в баке, индикатор заполнения водой продолжает мигать или гореть.	<ul style="list-style-type: none"> <li>● Правильно ли размещен лоток внутри прибора?</li> <li>● Основной прибор наклонен? → Пожалуйста, установите прибор на ровной и устойчивой поверхности или на полу.</li> <li>● После заполнения водой (когда индикатор заполнения водой мигает или горит), нажмите дважды кнопку , после чего индикатор заполнения водой погаснет и прибор начнет работать снова.</li> </ul>
⑬ Индикатор проверки горит 	<ul style="list-style-type: none"> <li>● Основной прибор опрокинулся? → ① Выключите прибор из розетки. ② Поставьте основной на место. (Слейте из него воду) ③ Не используйте прибор в течение 6 часов. (Это время нужно для того, чтобы тщательно высушить прибор, если в него попали капли воды.) ④ Включите прибор снова, и он будет работать.</li> <li>● Основной прибор наклонился или опрокинулся? Основной прибор был подвергнут встряске или удару? → Выньте штепсель из розетки, а затем установите его заново.</li> </ul>

Если имеет место любое из следующих условий, пожалуйста, свяжитесь с дилером.

⑭ Индикатор проверки горит Все индикаторы объема воздуха мигают	<ul style="list-style-type: none"> <li>● Основной прибор сломан → Пожалуйста, отсоедините кабель питания и отправьте прибор дилеру на ремонт.</li> </ul>
--	--

# Поиск и устранение неисправностей ①

При возникновении проблемы, попробуйте её решить, первым делом обратившись к таблице ниже. Если проблема не устранена, пожалуйста, выньте штепсель из розетки и обратитесь к дилеру для ремонта.

Сейчас	Пожалуйста, уточните следующее
① Индекс чистоты горит красным, даже когда продолжается работа	<ul style="list-style-type: none"> <li>● Индикатор может гореть красным, когда прибор подвергается воздействию пара в ванной или пара, испускаемого опрыскивателями.</li> </ul>
② Автоматическая работа не может быть остановлена	<ul style="list-style-type: none"> <li>● При настройках "Clean Air" и "Auto Vol." → Прибор также будет работать в режиме "Lo", если воздух в комнате чистый.</li> <li>● При настройках "Full Auto" и "Clean/Humid., Auto Vol." → Прибор также будет работать в соответствии с влажностью воздуха в комнате, даже если воздух в комнате чистый.</li> </ul>
③ Знак чистоты остается синим, даже когда воздух загрязнен	<ul style="list-style-type: none"> <li>● Прибор помещен в такое место, где загрязненный воздух трудно очистить или размер комнаты слишком велик для прибора? (стр.6-Задняя крышка)</li> </ul>
④ Загрязненный воздух трудно удалить	<ul style="list-style-type: none"> <li>● Композитный воздушный фильтр загрязнился? (стр.13) → Очистите его. Если проблема не решается, замените фильтр на новый.</li> </ul>
⑤ Есть звук	<ul style="list-style-type: none"> <li>● Вода издает звук (кап-кап-кап), вытекая и капая из бака. Это нормально.</li> <li>● Проверьте, чтобы противогрибковый блок был правильно установлен. (стр.14)</li> </ul>
⑥ Слабый поток воздуха	<ul style="list-style-type: none"> <li>● Композитный воздушный фильтр или увлажняющий фильтр загрязнился? (стр.13-15) → Очистите его. Если проблема не решается, замените фильтр на новый.</li> </ul>
⑦ Неприятный запах из прибора	<ul style="list-style-type: none"> <li>● Основной прибор, передняя панель или композитный воздушный фильтр загрязнился? → Очистите его. Если проблема не решается, замените фильтр на новый. (Прибор не может удалить вредные окиси углерода, порождаемые сигаретами.) (стр.13-15)</li> <li>● Водяной бак, водяной лоток или увлажняющий фильтр загрязнились? (стр.14)</li> <li>● Вода в водяном баке меняется каждый день на свежую воду из-под крана? (стр.5) Пожалуйста, опустошите лоток бака, когда прибор будет находиться в режиме "Clean Air".</li> <li>● Он когда-нибудь работал в комнате с сильными запахами?</li> <li>● Если прибор работал в комнате, где люди курят или готовят барбекю, цикл замены фильтров должен уменьшиться. → Если прибор использовался в такой или аналогичной среде, мы рекомендуем параллельно с прибором запускать систему вентиляции.</li> </ul>
⑧ Количество воды в баке не уменьшается, но индикатор работы горит и прибор не увлажняет воздух.	<ul style="list-style-type: none"> <li>● Увлажняющий фильтр загрязнился? (стр.15)</li> <li>● Значение влажности равно "70% или более"? → Когда "Air volume" установлено в "Auto" (например, в режиме "Full Auto"), прибор прекратит увлажнение, когда значение влажности будет равно "70% или более", для обеспечения необходимого уровня влажности. (Решетка закрывается и прибор перейдет в режим ожидания, когда воздух в комнате будет чистым.)</li> <li>● Правильно ли размещен лоток внутри прибора?</li> <li>● Увлажняющий фильтр правильно установлен? (стр.15) → Если увлажняющий фильтр неправильно установлен, прибор будет издавать звук и не будет увлажнять воздух.</li> <li>● Противогрибковый фильтр правильно установлен? (стр.14)</li> </ul>

# Описание частей

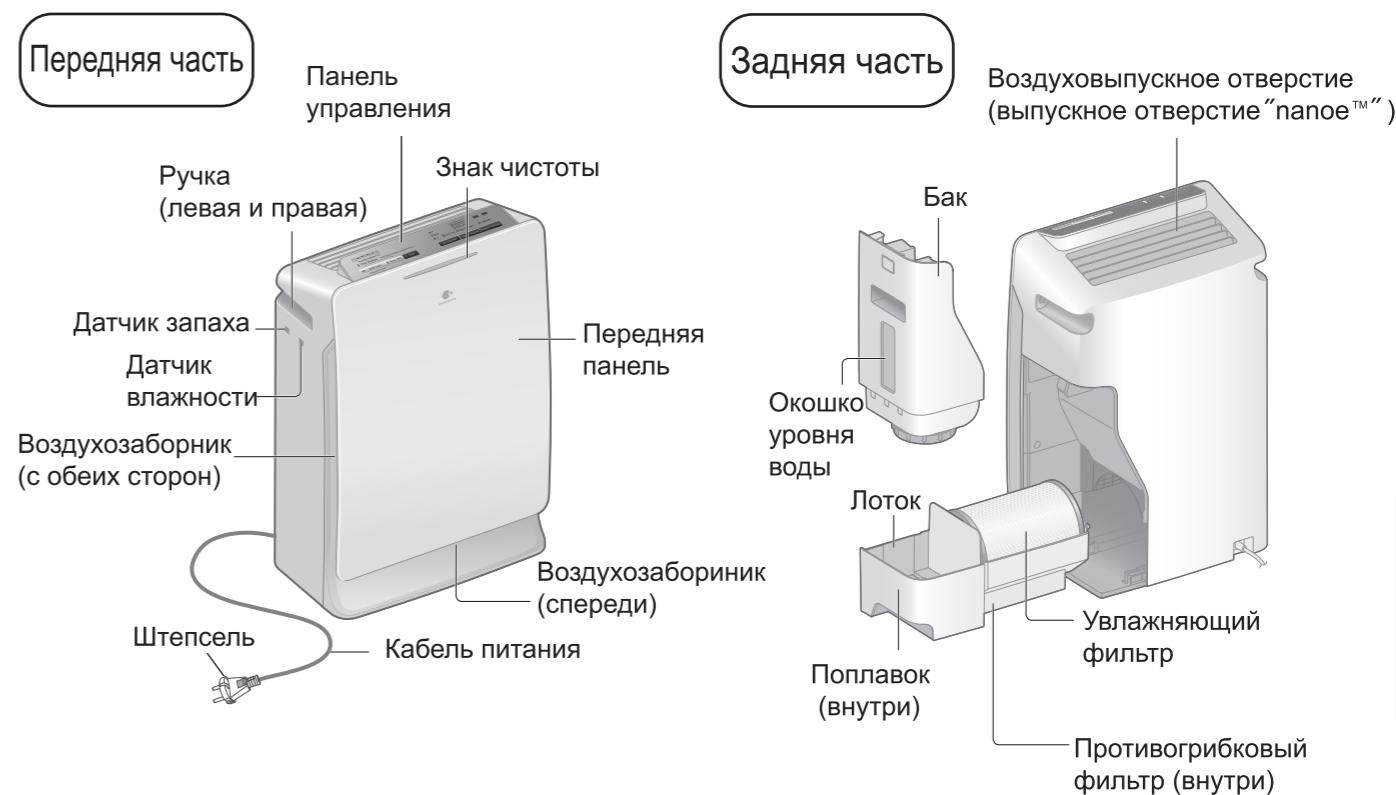

Настройка и подготовительные операции

# Меры предосторожности

Эти меры предосторожности предусмотрены для вашей безопасности. Пожалуйста, прочитайте и следуйте им очень точно, чтобы избежать ненужных травм и повреждения самого продукта или других предметов.

■ Следующие символы дифференцируют уровни опасности и травм, которые могут возникнуть, если продукт не используется в соответствии с инструкциями.

**⚠ ВНИМАНИЕ** Указывает на риск травм или ущерба имуществу при неправильном обращении с прибором.

**⚠ ОСТОРОЖНО** Указывает на возможность серьезных или смертельных травм.

■ В данном руководстве используется ряд других символов, которые указывают дополнительную информацию для конкретного элемента: (Символы приведены ниже в качестве примера)

**⊘** Этот символ указывает на действие, которые не должно быть выполнено.

**!** Этот символ указывает на действие, которые должно быть выполнено.

# Меры предосторожности

Всегда соблюдайте следующие меры предосторожности



## ВНИМАНИЕ

Для предотвращения несчастных случаев, таких как пожары и поражения электрическим током.



**Не тяните за шнур питания при хранении и переноске прибором.**  
(Это может вызвать короткое замыкание или повредить провода внутри шнура; это также может привести к пожару или поражению электрическим током.)

**Не прикасайтесь к штепселю мокрыми руками.**  
(Имеется риск поражения электрическим током.)

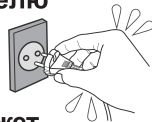

**Не делайте ничего, что может повредить шнур питания или штепсель.**  
Шнур питания не должен быть поврежден, изменен, чрезмерно согнут или натянут. Также запрещается ставить на него тяжелые предметы. (Имеется риск поражения электрическим током или пожара.)

• Проконсультируйтесь с компанией-дистрибьютором, по поводу какого-либо ремонта шнура и штепселя.

**Не используйте перегруженные розетки или электромонтажное оборудование, и не используйте источники питания, кроме 220В 50Гц переменного тока.**

Если розетка в стене перегружена, может произойти возгорание из-за перегрева.



**Плотно вставьте штепсель.**  
Если штепсель не вставлен надежно, может произойти поражение электрическим током или пожар из-за перегрева.  
• Не используйте поврежденный штепсель и незакрепленные розетки в стенах.



**Не допускайте попадания влаги на прибор.**  
(В противном случае пожар или поражение электрическим током может быть вызвано коротким замыканием.)

### ПРИМЕЧАНИЕ

Если любое из следующих условий выполняется, выключите прибор и немедленно обратитесь в дилерский или сервисный центр.

- Если какой-либо из переключателей не работает,
- Если автоматический выключатель срабатывает или сгорел предохранитель.
- Если шнур питания или штепсель чрезмерно горячий.
- Если вы почувствовали запах гари или услышали странный звук или вибрацию.
- Если есть какие-либо другие дефекты или неисправности.



**Периодически очищайте штепсель.**  
Если скопилась пыль на штепселе, влажность может стать причиной повреждения изоляции и может привести к возгоранию.

- Отсоедините штепсель и протрите его сухой тканью.
- Если прибор не используется в течение длительного периода времени, выньте штепсель.

**Обязательно отключите штепсель перед чисткой прибора.**  
(Прибор может неожиданно начать работать, этим самым привести к поражению электрическим током или травме.)



**Не позволяйте детям играть с прибором.**  
(Причины поражения электрическим током или травмы.)



**Не применяйте для чистки продукта моющие средства, которые содержат кислоту или хлор.**  
(Эти моющие средства могут выделять вредные газы.)

**Не вставляйте пальцы или металлические предметы в отверстия для входа и выхода воздуха.**  
(Контакт с внутренними элементами устройства может привести к поражению электрическим током или травме.)



**Не разбирайте и не модифицируйте этот прибор.**  
(Разборка или модификация прибора может привести к неисправности или возгоранию.)

- Проконсультируйтесь с компанией-дистрибьютором, по поводу осуществления любой проверки.

# Часто задаваемые вопросы

Пожалуйста, уточните следующее, перед тем как искать проблему дальше или отправить прибор на ремонт.

Q1

Во время увлажнения поток воздуха холодный?

A

- При работе в режиме "Full Auto" или "Clean/Humid.", прибор будет выдавать холодный поток с температурой ниже комнатной, так как влага от увлажняющего фильтра содержит воду и поглощает тепло из воздуха.

Q2

Во время увлажнения нет пара?

A

- Этот прибор содержит увлажняющий фильтр, содержащий воду, который генерирует влагу при попадании на него потока воздуха и не кипятит воду, поэтому пара нет.

Q3

Степень увлажнения может уменьшаться?

A

- В сезон дождей с высокой влажностью или в холодную погоду степень увлажнения может измениться в зависимости от температуры и влажности в помещении, когда тяжело высушить постиранную одежду. Степень увлажнения повышается, когда погода сухая и теплая.

Q4

Индикатор влажности не меняется?

A

■ Когда **70% or more**, индикатор постоянно включен

- Прибор может неправильно измерить влажность в зависимости от места установки.

→ Поменяйте место установки.(стр.6)



(Индикатор влажности)

■ Когда **30% or less**, индикатор постоянно включен

- Размер комнаты слишком велик для прибора?

→ Проверьте, подходит ли размер комнаты для прибора.  
(Задняя крышка)

### Подсказка

- Пожалуйста, используйте индикатор влажности лишь для справки.
- Оно иногда отличается от показаний домашнего гигрометра.
- Показатель влажности может меняться в зависимости от температуры.
- Влажность также может меняться от условий потока воздуха.

Q5

Слышен жужжащий звук из выпускного отверстия?

A

- Слабый звук имеет место во время работы "papoe™". В зависимости от среды использования и рабочего режима, громкость звука может меняться, это нормально.

Q6

Увлажняющий фильтр меняет цвет?

A

- Фильтр может менять цвет в зависимости от качества воды. Это не проблема работы прибора.

Q7

На окне и стенах образуется конденсат?

A

- Даже если влажность в комнате умеренная, на холодном окне или стенах может возникать конденсат.

Q8

Индикатор чистоты не меняется.

Передняя панель всегда открыта. (Поменяйте чувствительность датчика.)

- Такие проблемы могут возникать, когда чувствительность датчика высокая/низкая. Вы можете отрегулировать датчик, установив определенную чувствительность. (Значение по умолчанию "Med", когда прибор используется в первый раз или его штепсель вынут и вставлен снова.)

- 1 Остановите работу прибора и нажмите и удерживайте кнопки **Eco** и **Air Volume** одновременно. (Индикаторы объема воздуха загораются по очереди)

- 2 После установки необходимой чувствительности отпустите кнопки.

Средняя: Установка средней чувствительности  
 Hi — Высокая: Установка высокой чувствительности  
 Med — Низкая: Установка низкой чувствительности  
 Lo — (Индикатор объема воздуха)

Q9

Для затенения или отключения знака чистоты .

A

- Знак чистоты данного продукта может быть затенен или выключен.

• Для затенения знака чистоты

Во время работы нажмите кнопки **Air Volume** и **Clean + Humid.** на 3 секунды одновременно. (Индикатор чистоты становится затененным)

- Для отключения знака чистоты, выполните долгое нажатие на эти кнопки в течение 3 секунд снова. (Индикатор чистоты отключен)

Чтобы знак чистоты снова засветился, повторно нажмите эти же кнопки на 3 секунды. (Индикатор чистоты светится)

Дополнительная информация

# Дополнительная информация

## Функция композитного воздушного фильтра

Благодаря функциям био-обезвреживания и "super allergy buster" пылесборный фильтр, удалит аллергические вещества (пыльца, раздражающие останки мертвых клещей), грибки, бактерии и плесень.

- **Био-обезвреживание:** Удаляет грибки<sup>\*1</sup>, бактерии и плесень<sup>\*2</sup>.
  - ※1 Тестирующая организация: "(Foundation) Japan Food Research Laboratory".  
Метод тестирования: Подтверждение использования метода "Halo".  
Способ удаления: использование био-обезвреживания.  
Цель: Бактерии попали в фильтр.  
Результат тестирования: Более 99% бактерий устранено. [№204051292-002]
  - ※2 Тестирующий орган: "(Foundation) Japan Food Research Laboratory".  
Метод тестирования: Проверка метода предотвращения появления бактерий и плесени (метод "Halo").  
Способ удаления: использование био-обезвреживания.  
Цель: Бактерии и плесень попали в фильтр.  
Результат тестирования: Проверка эффективности предотвращения появления бактерий и плесени с помощью "теста Halo". [№207060074-002]
- **Композитный анти-бактериальный фильтр:** подавляет активность аллергенов (пыльца, домашние клещи и проду их жизнедеятельности)  
Тестирующая организация: "Osaka Municipal Technical Research Institute".  
Метод тестирования: уменьшение аллергенов (клещей) при помощи иммунно-ферментного сорбента.  
Способ удаления: использование "фильтра Super allergy buster".  
Цель: Аллергенные вещества попали в фильтр (клещи, пыльца)  
Результат тестирования: Более 99% аллергенов устранено. [Daiku исследовательский отчет №2127]
- Композитный воздушный фильтр может издавать специфический но безвредный запах "кахетина из листьев зеленого чая", "антибактериальных энзимов" и "самого фильтра Super Allergy buster".

## Функции датчика запаха

Датчик может определять загрязненность воздуха и показывать её с помощью индикатора чистоты. Прибор может автоматически оптимизировать объем воздуха в режимах "Full Auto" и "Auto Vol".

- Работа датчика может меняться в зависимости от потока воздуха внутри помещения, если около прибора поставлен обогреватель.

Сфера чувствительности	● Запах сигарет, благовоний, приготовления пищи и домашних животных. ● Косметики, алкоголя, дезодорантов и т. д.
Может определять	● Влажность (водяной пар), пары масел ● Внезапные изменения температуры, например, когда дверь открывается или закрывается.

## Работа энергосбережения

Это автоматический режим с одновременным использованием "режима patrol" (режима слежения) в котором прибор проверяет уровень загрязнения воздуха в помещении каждый час и "режима learning" (режима обучения) в котором прибор может прогнозировать появление загрязнения путем изучения времени появления загрязнения каждый день.

Экономит энергию, останавливая работу автоматически, когда воздух чист. Между тем, прибор работает превентивно, чтобы эффективно устранить загрязнение, тем самым уменьшая время работы.

### Режим слежения

Прибор прекратит работу автоматически после того, как воздух очистится. После приостановления работы на 50 минут, прибор будет работать в течение 10 мин при установке объема воздуха на "Med" в режиме слежения.

- Когда работа приостанавливается в режиме слежения, то при обнаружении загрязнения, прибор может работать с объемом воздуха, соответствующим загрязнению.
- Если установлены режимы "Full Auto" и "Clean/Humid.", прибор также будет работать в соответствии с влажностью внутри помещения, даже если воздух в помещении чист.

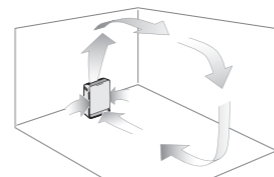

### Режим обучения

Записывает время и загрязнение воздуха во время работы и запускает превентивную работу за 5 минут до появления ожидаемого загрязнения.

(Хотя записи обновляются каждый день, предыдущие записи будут потеряны после отключения питания.)

# Меры предосторожности

Всегда соблюдайте следующие меры предосторожности

Если шнур питания поврежден, он должен быть заменен производителем, его сервисным агентом или персоналом с соответствующей квалификацией, чтобы избежать опасности.

Этот прибор не предназначен для использования лицами (включая детей) с ограниченными физическими, сенсорными или умственными способностями или с недостаточным опытом и знаниями, если они не находятся под контролем или инструктированием по вопросам использования прибора лицом, ответственным за безопасность.

Дети должны находиться под присмотром и не играть с прибором.



## ОСТОРОЖНО

Не размещайте прибор в следующих местах:

- Где безопасность не гарантируется. (где возможны падения и травмы)
- Где температура или влажность слишком высока, или возможен контакт с водой, например, в ванной. (Возможна утечка тока, что может привести к поражению электрическим током или возгоранию.)
- В местах, где в воздухе содержатся масла, например, на кухнях. (В противном случае, травма может быть вызвана нарушением целостности корпуса прибора.)
- Где возможна утечка масла или горючих газов. (В противном случае, возможно возгорание из-за воспламенения в приборе.)
- В случае, направления потока воздуха на животных или растения. (Вызывает обезвоживание.)

При переноске

- Выключите прибор, снимите бак и опустошите лоток (если вода прольется, может намочиться мебель)
- Держите за левую и правую ручку. (если вы переносите прибор, держа его за решетку и переднюю панель, прибор может упасть и привести к травмам)

- Не позволяйте, чтобы летучие вещества или легко воспламеняющиеся предметы, такие как сигареты или благовония, попадали внутрь прибора. (Может произойти возгорание.)

- Не сидите на приборе и не прислоняйтесь к нему (в противном случае, могут быть вызваны травмы или прибор может быть поврежден.)
- Не опрокидывайте прибор. (Если выльется вода, может произойти возгорание или поражение электрическим током)
- Не используйте проколотый или поврежденный бак (Это может привести к протеканию и намочить мебель.)
- При отключении штепселя, тяните за штепсель, а не за шнур. (В противном случае, может произойти возгорание или поражение электрическим током из-за обрыва провода или короткого замыкания.)
- Проветривайте комнату, если используете прибор вместе с обогревателем. (Может произойти отравление угарным газом.)
  - Этот прибор не устраняет угарный газ.
- Следите за тем, чтобы в баке всегда была вода и чтобы внутренняя часть основного прибора была чистой.
  - Меняйте воду в баке каждый день на свежую воду из-под крана.
  - Периодически проводите очистку внутренней части основного прибора. (Если внутренняя часть загрязнилась или появилась корка, может возникнуть неприятный запах из-за плесени и прочих видов бактерий, и тем самым нанести вред здоровью человека, в зависимости от индивидуальной конституции.)  
Если вы чувствуете недомогание, сразу же обращайтесь к врачу.

Настройка и  
подготовительные  
операции

# Эксплуатационные требования

Всегда соблюдайте следующие меры предосторожности



## ОСТОРОЖНО



**Не используйте для очистки прибора растворители, такие как спирт или разбавители, а также избегайте контакта прибора с распылителями от насекомых.**  
(Прибор может треснуть и привести к травме, или может произойти короткое замыкание и привести к поражению электрическим током или пожару.)



**Не используйте прибор в местах, где в помещении используются фумигаторы.**  
(Химические остатки могут накапливаться внутри прибора и распыляться из воздуховыпускного отверстия, что приводит к опасности для здоровья.)

- Хорошо проветрите помещение после использования фумигатора до включения прибора.

### Эксплуатационные требования

#### ■ Не размещайте прибор в следующих местах:

- Там, где прибор будет подвергаться воздействию прямых солнечных лучей или прямому потоку воздуха от кондиционера. (В противном случае, может быть вызвана деформация, ухудшение качества, обесцвечивание и неисправность.)
- Там, где окно или другие объекты могут мешать работе датчика влажности. (В противном случае, датчик влажности может работать некорректно)

- Возле телевизора или радио. (В противном случае, могут быть вызваны дефекты изображения или шумы)

→ Держите прибор в метре или более от тех устройств, штепсель которых совместно вставлен в одну и ту же розетку, т.к. могут быть вызваны дефекты изображения или шумы. В этом случае, вставьте штепсель в другую розетку.

#### ■ Не держите никаких предметов на основном приборе.

(В противном случае, может быть вызвана ошибка в работе или неисправность.)

- Не держите магниты и металлические предметы на приборе. (Когда прибор перевернется, включится встроенный магнит, используемый для автоматической остановки, следовательно, загорится индикатор проверки, и прибор перестанет работать.)

#### ■ При пониженных температурах, опустошайте бак каждый день.

(Если прибор будет работать при пониженных температурах, это может привести к неисправности.)

#### ■ Если прибор долгое время находится на одном и том же месте.

(Использование прибора в одном месте может привести к тому, что стены или пол вокруг прибора могут загрязниться. Мы рекомендуем передвигать прибор время от времени.)

### Будет эффективно, если поместите прибор сюда!

#### ■ Поместите его низко на пол в качестве контрмеры против пыли.

Так как пыльца или пыль, вероятно, летают в воздухе около пола, мы рекомендуем ставить его прямо на пол в комнате.

#### ■ Для обеспечения эффективной циркуляции воздуха по комнате.

Для предотвращения блокировки отверстий приема и выпуска воздуха, устанавливайте прибор так, чтобы от его правой, левой стороны и сверху до стен, мебели и штор оставалось как минимум 30 см. Для эффективной работы прибора, следите, чтобы от его задней стенки до стены был как минимум 5 см.



# Уход и техническое обслуживание

## 2 Промывание

- Выжмите и промойте увлажняющий фильтр чистой теплой водой.**
  - Не трите его щеткой и не стирайте в стиральной машине.
  - Не сушите его феном. (Из-за этого могут появиться трещины)
- Промойте рамку фильтра и пластину фильтра водой
- Стойкие пятна**
  - Если налет трудно удалить, пожалуйста, положите его в теплую воду, содержащую нейтральное моющее средство для кухни, на 30 минут, затем промойте его 2-3 раза чистой водой.
  - Удостоверьтесь, что используете нейтральное моющее средство. Использование щелочных моющих средств или похожих веществ может привести к деформации и нарушениям в работе.



## 3 Повторная сборка

- Вставьте увлажняющий фильтр в рамку фильтра через соединение кабелей.
- Прикрепите пластину фильтра на рамку фильтра.
- Следите, чтобы между пластиной и рамкой увлажняющего фильтра не было пространства, и не ставьте увлажняющий фильтр через круглые части на обоих концах. (В противном случае, степень увлажнения может снизиться.)

※ 1 Так как загрязненность зависит от качества воды, техническое обслуживание может потребоваться даже в течение одного месяца после предыдущего технического обслуживания, если есть неприятный запах или объем воды в баке медленно уменьшается.

### Ориентировочное время для замены фильтра

	Стандартный период замены	Условия
Композитный воздушный фильтр	Когда загорается индикатор замены фильтра (раз в 3 лет или около того)	Показателем для замены фильтра является, когда в день выкуривается шесть сигарет. ("Japan Electrical Manufacturer's Association JEM1467")
Дезодорирующий фильтр		

(Оptionальные принадлежности: задняя крышка)

※ Период замены фильтра может быть короче обычного, в зависимости от окружения и используемого способа. (Например, в доме, где часто курят.) Пожалуйста, выполните замену, когда прибор станет неэффективным.

- После замены, нажмите и удерживайте **Child Lock** и **Sleep(8h)** в течение 3 секунд, пока индикатор замены фильтра не выключится (по завершении перестановки). Затем, запишите дату установки на этикетке и приклейте её на заднюю часть основного прибора.

- Пожалуйста, утилизируйте использованный фильтр как не воспламеняющийся мусор.

	Стандартный период замены	Условия
Увлажняющий фильтр	Раз в 120 месяцев или около того ※2	Прибор работает 8 часов в день (согласно внутреннему тестированию)

※ 2 Срок службы увлажняющего фильтра может меняться в зависимости от качества воды. В любом из следующих случаев, замените его немедленно.

- После его обслуживания запах не пропал.
- Он серьезно поврежден.
- Объем воды в баке не уменьшается.
- После замены запишите дату установки на этикетке и приклейте её на заднюю часть основного прибора.
- Пожалуйста, утилизируйте использованный фильтр как не воспламеняющийся мусор. Не выбрасывайте раму фильтра и пластину фильтра при замене увлажняющего фильтра.

# Дополнительная информация

## О "nanoe™"

### Среда выработки

- "nanoe™" вырабатывается с помощью воздуха в помещении, и в зависимости от температуры и влажности, возможны случаи, когда "nanoe™" вырабатывается нестабильно.

### Условия выработки

Температура в помещении: приблизительно 5°C – 35°C (температура конденсации: более 2°C)  
Относительная влажность: приблизительно 30-85%

### Будет вырабатываться небольшое количество озона.

- Когда вырабатываются ионы "nanoe™", высвобождается немного озона. При этом, его количество такое же, как в лесу или на природе, и не несет вреда человеку.

# Уход и техническое обслуживание

(Бак, лоток, противогрибковый фильтр и увлажняющего фильтра)

## Бак <каждый день>

### Промойте его водой

- Стойкие пятна  
→ Сотрите стойкие пятна мягкой тканью, смоченной в теплой воде или воде, содержащей нейтральное моющее средство для кухни.



## Лоток (примерно раз в месяц ※ 1)

Удалите противогрибковый узел

### Промойте его водой

- Вытрите грязь с помощью тампона или используйте зубную щетку, чтобы вычистить его.
- Не удаляйте поплавков (пенополистирол)
- Стойкие пятна  
→ Сотрите стойкие пятна мягкой тканью, смоченной в теплой воде или воде, содержащей нейтральное моющее средство для кухни.

## Противогрибковый фильтр (примерно раз в месяц ※ 1)

### Погрузите его в раствор нейтрального моющего средства для кухни и промойте водой.

- Пожалуйста, положите его в теплую воду, содержащую нейтральное моющее средство для кухни, на 30 минут, затем промойте его 2-3 раза чистой водой.
- Не трите его щеткой и не разбирайте.
- Пожалуйста, держите его ровно при установке и вставьте в вогнутую часть лотка.

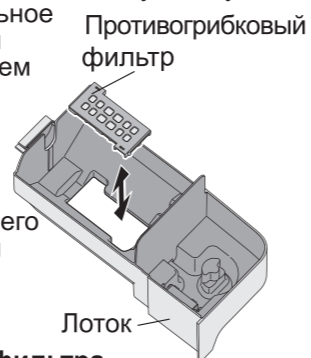

**■ Функции противогрибкового фильтра**  
Удаление энзимов противогрибковым средством.  
Тестирующая организация: "(Foundation) Japan Food Research Laboratory"  
Метод тестирования: Проверка метода предотвращения появления бактерий и плесени (метод "Halo")  
Способ и место: Установите противогрибковый фильтр в лоток.  
Результат тестирования: Проверка эффективности предотвращения появления плесени и бактерий

### Подсказка

- Противогрибковый фильтр иногда может содержать порошок. Это нормально и не является проблемой.
- Объем противогрибкового средства будет уменьшаться по мере использования. Это не влияет на работу противогрибкового фильтра.
- Противогрибковое средство имеет специфический запах, но он безвредный.

### Требования

- Не пользуйтесь прибором, если вынут увлажняющий фильтр. (Прибор не работает без увлажняющего воздушного фильтра.)
- Не пользуйтесь прибором, если вынут противогрибковый фильтр. (Прибор не работает без противогрибкового фильтра.)

## Узел увлажняющего фильтра (раз в месяц или около того \* 1)

### 1 Снятие

Снимите пластину фильтра, а затем увлажняющий фильтр из рамки фильтра.

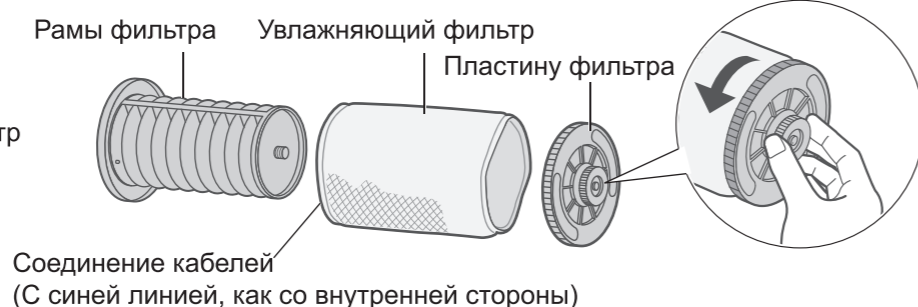

# Подготовка

## Перед запуском

- 1 Запишите дату установки на этикетке.

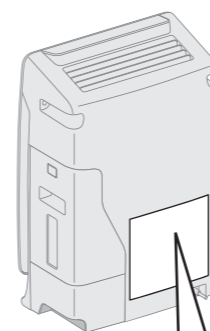

### Сменный составной фильтр

Сменный фильтр  
Модель №. F-ZXFP35X  
Дата первого использования:

### Сменный дезодорирующий фильтр

Сменный фильтр  
Модель №. F-ZXFD35X  
Дата первого использования:

### Сменный увлажняющий фильтр

Сменный фильтр  
Модель №. F-ZXCE50X  
Дата первого использования:

### Примечание:

- Обязательно прочитайте страницы 3-6 до установки.

## Установка фильтров

- 2 Выньте дезодорирующий фильтр из полиэтиленового пакета.

① Снимите переднюю панель.



② Снимите фильтр (2 типа).

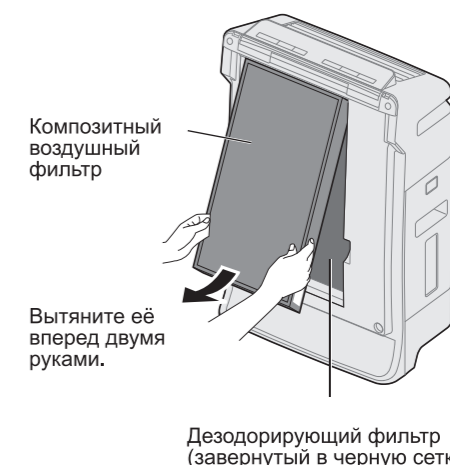

③ Выньте дезодорирующий фильтр из полиэтиленового пакета.



※ Не снимайте черную сетку с дезодорирующего фильтра.

Настройка и  
подготовительные  
операции

# Подготовка

## Установка фильтров

### 3 Установите фильтры (2 типа) и переднюю панель.

- ① Установите дезодорирующий фильтр. (Нет различия - изнутри или снаружи, сверху или снизу.)

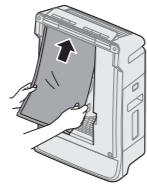

- ② Установите композитный воздушный фильтр.

Вставьте его в вогнутую часть основного прибора черной (передней) стороной на себя и этикеткой вверх.

Вогнутая часть основного прибора



- ③ Установка передней панели

Установите муфту в углубление (2 места) прибора.

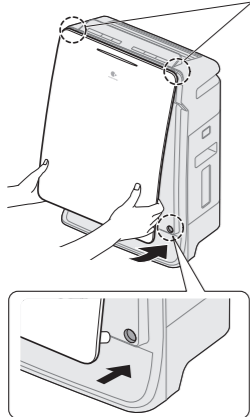

Задвиньте выступ в отверстия (2 места) прибора и нажмите надлежащим образом.

- ※ Проверьте, чтобы передняя панель была установлена перед началом работы.

## Наполнение бака водой

### 4



Верхнее положение и нижнее положение бака должны поменяться при заполнении его водой и установке его обратно.

### Удостоверьтесь, что используете воду из-под крана.

(Это так, потому что вода из-под крана регулярно хлорируется, что препятствует появлению различных бактерий.)

- Не используйте следующую воду:
  - Вода температурой 40 °C или вода, смешанная с химикатами, освежителями воздуха, эфирными маслами и моющими средствами. (В противном случае, может быть вызвана деформация и нарушения в работе).
  - Вода из очистителя воды, щелочно-ионная вода, минеральная вода и вода из скважин (где плесень и прочие бактерии быстро размножаются).

### Требования

- Если вам приходится использовать проточную воду (питьевую), пожалуйста, обслуживайте и чистите лоток, увлажняющий фильтр и противогрибковый узел чаще.

### Время непрерывной работы водяного бака.

- Работа в течение 6 часа. (в условиях высокой нагрузки / комнатной температуры 20 °C и влажности 30%.)

# Уход и техническое обслуживание

## Композитный воздушный фильтр

< Раз в две недели или около того >

### Обработайте черную (переднюю) сторону пылесосом.

(Способы установки и снятия → стр. 8-9)

Сопло пылевой щетки или сопло для очистки углублений/стыков

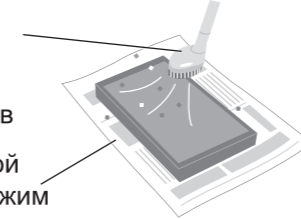

Оберните газетой или чем-то похожим

- Бережно. Сильно не давите.
- Задняя (белая) сторона не требует обслуживания.
- Никогда не мойте фильтр водой.

### Примечание

- Не пользуйтесь прибором, если вынут композитный воздушный фильтр. (Пыль будет попадать во внутрь прибора, что может привести к поломке. Прибор не работает без композитного воздушного фильтра).
- Не пользуйтесь прибором, если вынут дезодорирующий фильтр. (Прибор не работает без дезодорирующего воздушного фильтра).
- При очистке, не оставляйте без присмотра снятые детали (о детали, оставленные без присмотра, можно споткнуться или нечаянно повредить их).

### Если прибор находится в режиме ожидания в течение длительного времени

- ① Выключите прибор из розетки. (Прибор потребляет электричество даже в режиме ожидания)
- ② Пожалуйста, освободите бак и лоток, и выполните их обслуживание.
- ③ Тщательно просушите внутренние части прибора. (В противном случае, прибор может выйти из строя из-за ржавчины.)
  - Просушите увлажняющий фильтр в прохладном месте. (Противогрибковый)
- ④ Положите их в полиэтиленовый пакет и храните в месте с низкой влажностью. (Если вы храните их в горизонтальном состоянии и потом перевернете, то это может привести к неисправности.)

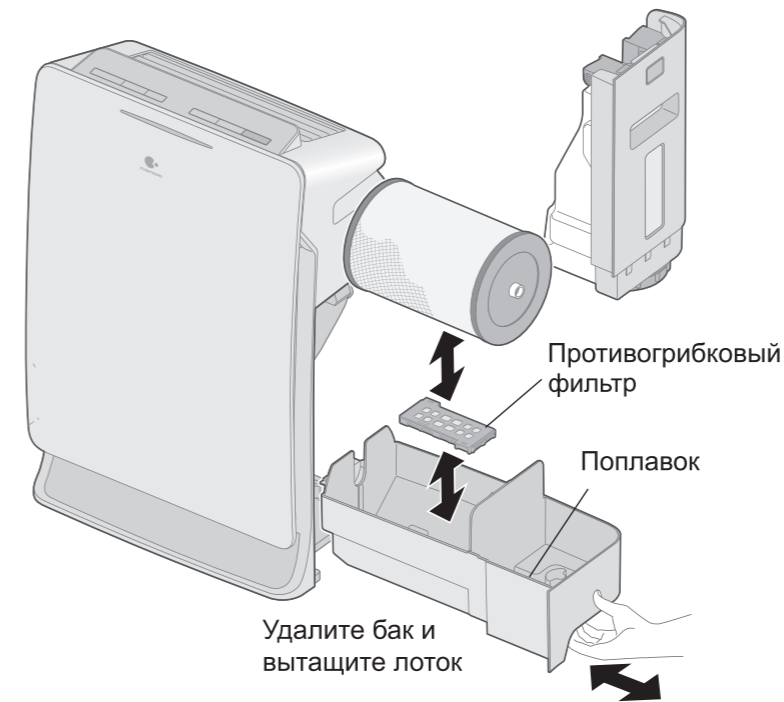

Удалите бак и вытащите лоток



# Способы эксплуатации

Выберите объем воздуха и режим энергосбережения

## Для изменения объема воздуха

Изменение объема воздуха

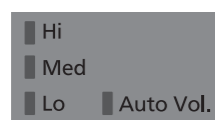

(Индикатор горит)

Air Volume

Нажмите кнопку для включения.

### Для работы в заданном объеме воздуха.

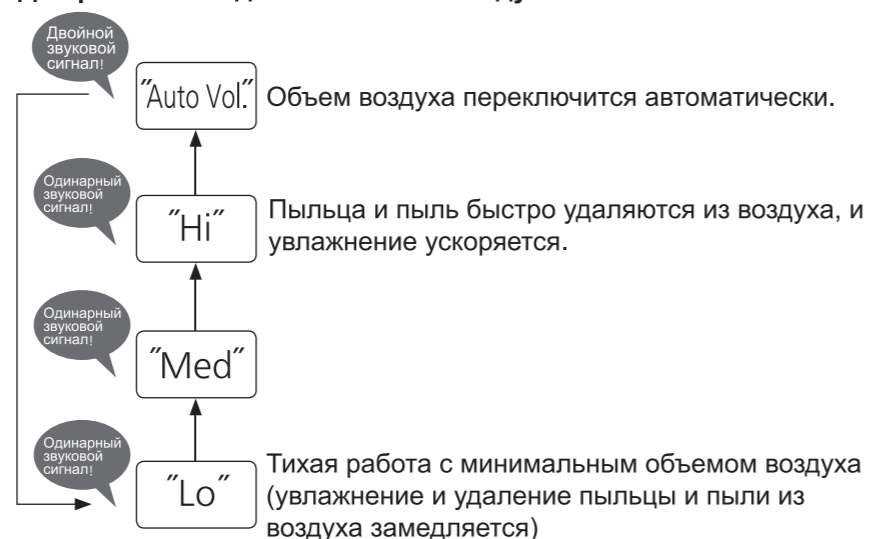

## Для работы в энергосберегающем режиме

энергосберегающем

Eco

(Индикатор горит)

- Для его деактивации Нажмите её ещё раз (индикатор отключен)  
Когда установлен режим "Clean Air" или "Clean/Humid.", вы можете отменить его нажатием

Air Volume

### Для экономии электроэнергии

- Нажмите кнопку "Eco", запустится функция "Power-saving operation" - автоматическая работа в энергосберегающем режиме путем объединения "режима patrol" и "режима learning". Объем воздуха управляется автоматически. (Стр.16)

# Уход и техническое обслуживание

## Меры предосторожности перед уходом и обслуживанием

- Обязательно выньте штепсель.
- Не используйте моющие средства, какие показаны на рисунке справа.
- При использовании химически обработанной ткани обязательно следуйте инструкциям.

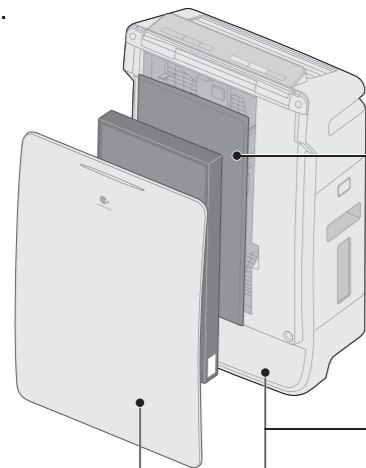

- Дезодорирующий фильтр не требует обслуживания.
  - Протрите основной прибор и переднюю панель хорошо отжатой мягкой тканью.
- Не протирайте ее жесткой тканью и не прикладывайте слишком много сил. В противном случае, поверхность может быть повреждена. Протирайте штепсель сухой тканью.

# Подготовка

## Наполнение бака водой

- 4** Снимите бак, наполните его водой и установите на место.  
(Не требуется, если прибор работает в режиме "Clean Air".)

- ① Нажмите на держатель и снимите бак.
- ② Снимите крышку.

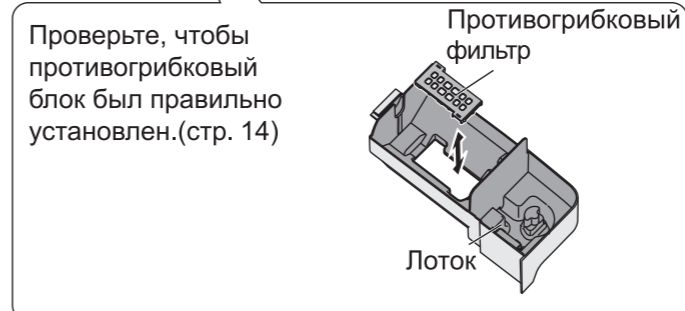
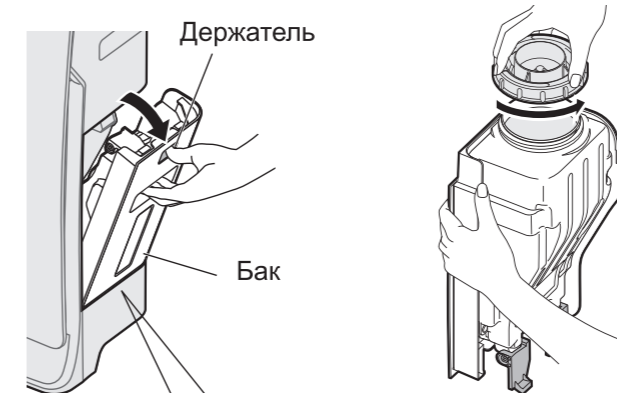

- ③ Заполните его водой и плотно закройте крышку.

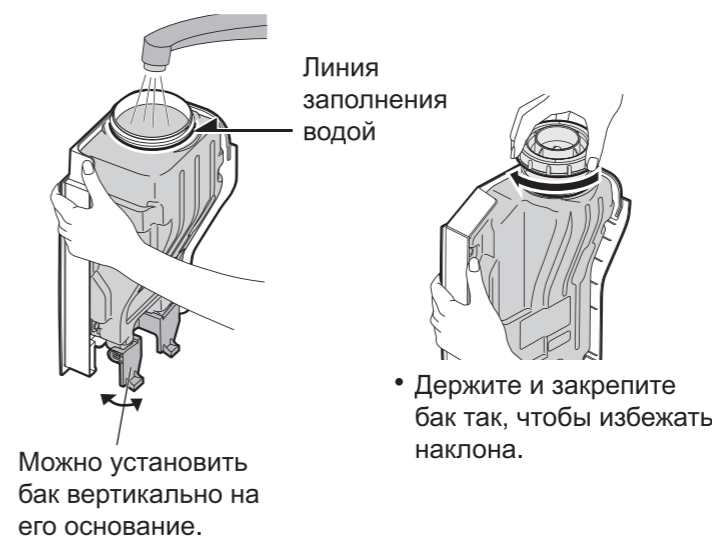

## Включение

- 5** Включите штепсель в розетку  
(Вытрите воду со штепселя и рук перед тем, как вставлять его в розетку)

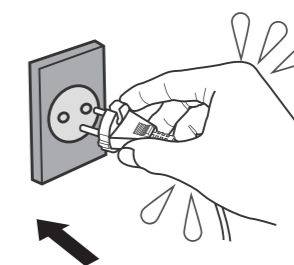

- При вставке штепселя, так как датчик запаха использует текущую степень чистоты как стандартную, мы рекомендуем подключать прибор, когда воздух свежий (нет сигаретного дыма). (Стандартное состояние датчика запаха автоматически обновляется в соответствии со степенью чистоты в помещении.)
- После нажатия кнопки **Power • Off/On**, знак чистоты светится синим или красным (стр.10), мигая около 5 секунд.

Настройка и подготовительные операции

# Способы эксплуатации

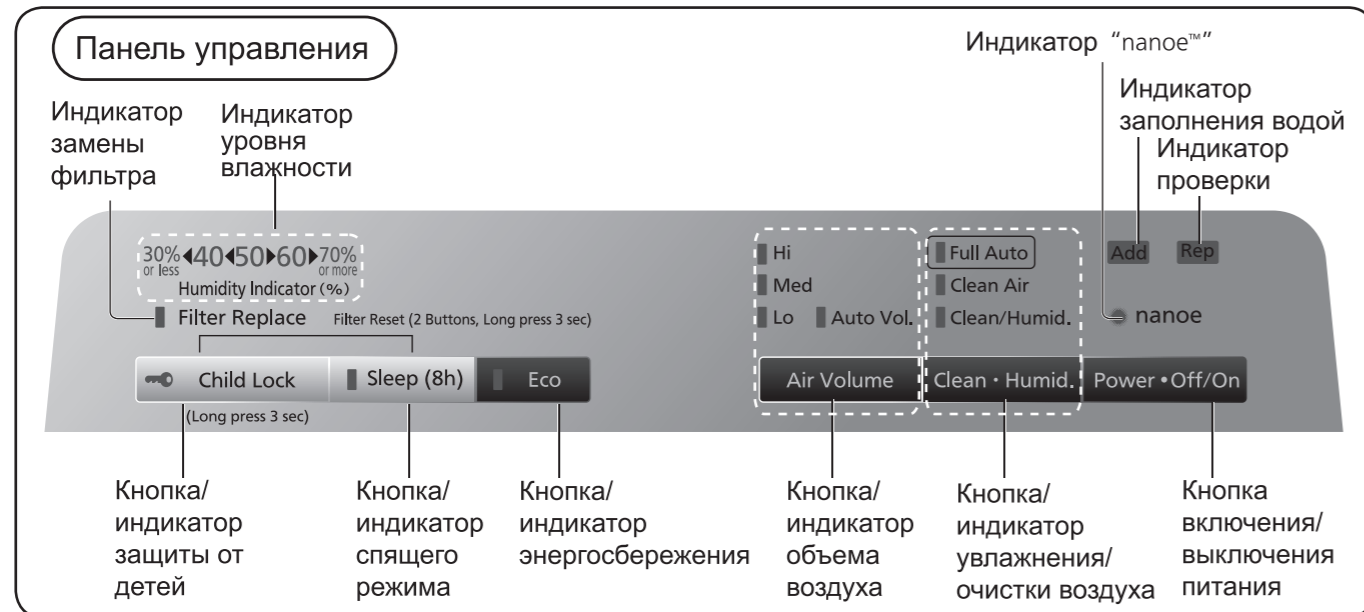

## Индикатор уровня загрязнения

Датчик определяет чистоту воздуха и выдает информацию на индикатор. Чувствительность датчика может меняться. (стр. 17, Q8)

■ Датчик чистоты показывает уровень чистоты воздуха.

- (Синий) Чистый
- (Красный, маленький) Небольшое загрязнение
- (Красный, большой) Загрязнения

■ Индикатор мигает или загорается при обнаружении загрязнения.

■ **Индикатор влажности показывает влажность**



Низкая влажность (горит красный индикатор) | Высокая влажность (горит красный индикатор)  
Умеренная влажность (горит зеленый индикатор)

■ **Когда вода залита, индикатор мигает или горит**

- Для продолжения увлажнения, залейте воду в бак (стр. 9), и нажмите кнопку Power Off/On дважды. (Прибор перезапустится.)
- В режиме "Full Auto", если индикатор заполнения водой всегда включен, то прибор запустится для работы в режиме "Clean Air".

■ **Когда индикатор проверки горит (стр. 19)**

■ **Индикатор "nanoe™" показывает выработку "nanoe™"**

- Индикатор загорается во всех режимах работы.
- Функция "nanoe™" может быть отключена.
  - Нажмите и удерживайте кнопки Eco и Clean · Humid. одновременно в течение 3 секунд во время работы. (Индикатор "nanoe™" выключается.)
  - Для повторного применения "nanoe™", нажмите и удерживайте их снова в течение около 3 секунд. (Индикатор "nanoe™" загорается.)

# Способы эксплуатации

**1 Запустите прибор.** Power · Off/On

- Когда датчик запахов находится в режиме ожидания, индикатор Auto будет мигать не зависимо от установленного режима. (Индикатор по-прежнему мигает, когда штепсель вынут и вставлен снова.)

**2 Выберите режим работы.** Выберите один из трех режимов "Clean/Humid."

**Полностью автоматический** (Двойной звуковой сигнал!)

Full Auto, Clean Air, Clean/Humid.

**Очищенный воздух** (Одинрный звуковой сигнал!)

Full Auto, Clean Air, Clean/Humid.

**Очищение и увлажнение** (Одинрный звуковой сигнал!)

Full Auto, Clean Air, Clean/Humid.

**Для автоматической работы**

- Прибор будет очищать воздух и регулировать влажность лучшим образом автоматически в зависимости от степени загрязнения и влажности. Воздушный поток и объем воздуха контролируются автоматически. (Они не могут быть установлены вручную.)
- Если нет воды, то прибор переключится в режим "Clean Air".
- При активации "nanoe™"
- Для экономии электроэнергии → Eco

**Для очистки воздуха\***

- При активации "nanoe™"
- Для указания объема воздуха → Air Volume
- Для экономии электроэнергии → Eco

\* Если в баке осталась вода, то будет выполняться слабое увлажнение.

● Прибор не может работать без воды.

- При активации "nanoe™"
- Для указания объема воздуха → Air Volume
- Для экономии электроэнергии → Eco

Подробная информация об объеме воздуха и режиме энергосбережения находится на странице 12. больше

**3 Окончание работы** Power · Off/On

**Защита от детей**

Child Lock

(Долгое нажатие в течение 3 секунд) (Индикатор горит)

Это предотвратит игру детей с прибором. Благодаря этой настройке, при нажатии кнопки, отличной от Child Lock, прибор дважды издаст звук и не отреагирует.

■ Для его деактивации Повторное долгое нажатие в течение 3 секунд (индикатор выключен).

**Спящий режим (8h)**

Sleep (8h)

(Индикатор горит)

После нажатия этой кнопки, передний индикатор и индикатор объема воздуха выключатся, рабочие индикаторы сверху прибора будут затенены, а прибор перейдет в режим "Lo". Через 8 часов прибор завершит работу.

■ Для отмены спящего режима Нажмите кнопку снова (и индикатор выключится). После отмены спящего режима, прибор возвращается в предыдущий режим работы.