

GETTING STARTED? EASY.



ZWSO7100VS

KK	Қолдану туралы нұсқаулары	2
	Кір жуғыш машина	
RU	Инструкция по эксплуатации	20
	Стиральная машина	
UK	Інструкція	40
	Пральна машина	

ZANUSSI

⚠ САҚТЫҚ ШАРАЛАРЫ

Құрылғыны орнатып іске қолданар алдында бірге жеткізілген нұсқауларды мұқият оқып шығыңыз. Дұрыс орнатпау немесе пайдаланбау нәтижесінде орын алған жарақат немесе зақымдарға өндіруші жауапты емес. Нұсқаулықтарды кейін қарап жүру үшін әрқашан қауіпсіз және қол жетімді жерде сақтаңыз.

БАЛАЛАР МЕН ДӘРМЕНСІЗ АДАМДАРДЫҢ ҚАУІПСІЗДІГІ

- Бұл құрылғыны 8 жастағы және одан асқан балалар мен физикалық мүмкіндіктері шектеулі адамдар, құрылғыны қауіпсіз пайдалану және одан келетін ықтимал қауіп-қатер туралы нұсқау алса және/немесе қадағалау үстінде болса пайдалана алады.
- Балаларға құрылғымен ойнауға рұқсат бермеңіз.
- 3 жасқа толмаған балаларды үздіксіз бақылауда болмаса, құрылғыдан алыс ұстау керек.
- Барлық орам материалдарын балалардан алыс ұстап, қоқысқа тиісті түрде тастау керек.
- Жуғыш заттарды балалардан алыс ұстаңыз.
- Құрылғының есігі ашық тұрғанда, балалар мен үй жануарларын алыс ұстаңыз.
- Балалар құрылғыны жөндеу және тазалау жұмыстарын бақылаусыз орындамауы керек.

ҚАУІПСІЗДІК ТУРАЛЫ ЖАЛПЫ АҚПАРАТ

- Бұл құрылғының техникалық сипаттамасын өзгертпеңіз.
- Ең көп 4 кг салмақ көрсетілімін орындаңыз ("Бағдарлама кестесі" тарауын қараңыз).
- Сыртқы қосылымнан су кіретін тұстағы судың жұмыс қысымы 0,5 бар (0,05 МПа) және 8 бар (0,8 МПа) аралығында болуы керек.
- Табанындағы желдеткіш саңылауларға (егер бар болса) кілем, төсеніш немесе еденнің қаптамасы кедергі жасамауға тиіс.

- Құрылғыны су желісіне жаңадан берілген түтік жинағын немесе уәкілетті қызмет көрсету орталығы берген басқа түтік жинағын қолданып қосу керек.
- Ескі түтіктерді қайта пайдалануға болмайды.
- Қуат сымына зақым келсе, электр қатерінен сақтандыру үшін оны өндіруші немесе оның уәкілетті қызмет көрсету орталығы немесе сол сияқты білікті маман ауыстыруға тиіс.
- Кез келген жөндеу жұмысын орындау алдында құрылғыны сөндіріп, ашаны розеткадан суырыңыз.
- Құрылғыны тазалау үшін сулы спрейді және/немесе буды қолданбаңыз.
- Құрылғыны дымқыл шүберекпен тазалаңыз. Бейтарап жуғыш заттарды ғана қолданыңыз. Жеміргіш заттарды, түрпілі жөкені, еріткіштерді немесе темір заттарды пайдаланбаңыз.

ҚАУІПСІЗДІК НҰСҚАУЛАРЫ

ОРНАТУ

- Орам материалдарының және тасымал тетіктерінің барлығын алыңыз.
- Тасымал болттарын сенімді жерде сақтаңыз. Кейін құрылғыны көшірген кезде, ішкі бөліктеріне зақым келмесе үшін барабанды бекіту үшін оларды қайта салу керек.
- Құрылғы ауыр болғандықтан, орнынан жылжытқан кезде әрқашан абай болыңыз. Әрқашан қауіпсіздік қолғабы мен бітеу аяқ киім киіңіз.
- Бүлінген құрылғыны орнатпаңыз немесе іске қоспаңыз.
- Құрылғымен бірге жеткізілген орнату бойынша нұсқауларды орындаңыз.
- Құрылғыны температурасы 0°C градустан төмен немесе ауа-райы әсер ететін жерге орнатпаңыз немесе пайдаланбаңыз.
- Құрылғы орнатылған еден тегіс, орнықты, қызуға төзімді және таза болуға тиіс.
- Құрылғы мен еден арасында ауаның айналуын қамтамасыз етіңіз.
- Құрылғы мен еден арасында тиісті орын қалдыру үшін өзгермелі тіректерді реттеңіз.
- Құрылғыны құрылғының есігі толық ашылмайтын жерге орнатпаңыз.

ЭЛЕКТРТОҒЫНА ҚОСУ

- Құрылғыны міндетті түрде жерге тұйықтау қажет.
- Әрқашан дұрыс орнатылған, қатерден сақтандырылған розетканы қолданыңыз.
- Техникалық ақпарат тақтайшасындағы электр параметрлерінің электр желісіндегі параметрлерге сай келетініне көз жеткізіңіз. Сай келмесе, электршіге хабарласыңыз.
- Көп тармақты адаптерлер мен ұзартқыш сымдарды қолданбаңыз.
- Құрылғының ашасына және сымына зақым келтірмеңіз. Қорек сымын ауыстыру қажет болса, оны міндетті түрде қызмет көрсету орталығы жүзеге асыруға тиіс.
- Құрылғының ашасын розеткаға тек құрылғыны орнатып болғаннан кейін ғана жалғаңыз. Орнатып болғаннан кейін ашаның қол жететін жерде тұрғанына көз жеткізіңіз.
- Қорек сымын немесе ашасын су қолмен ұстамаңыз.
- Құрылғыны тоқтан ажырату үшін сымынан тартпаңыз. Әрқашан ашасынан тартып суырыңыз.
- Бұл құрылғы E.E.C. ережелеріне сай келеді.

СУҒА ҚОСУ

- Су түтіктеріне зақым келтірмеңіз.
- Жаңа түтіктерді немесе ұзақ уақыт қолданылмаған түтіктерді орнату алдында, жөндеу жұмыстарын орындағаннан кейін немесе жаңа құралдарды орнатқаннан кейін (су өлшегіш құрал, т.б.) суды таза және тұнық су аққанша ағызыңыз.
- Құрылғыны пайдалану барысында немесе бірінші рет қолданғаннан кейін ешбір су ағып тұрмағанына көз жеткізіңіз.

ПАЙДАЛАНУ



ЕСКЕРТУ! Жарақат алу, электр қатері, күйіп қалу және өрт қаупі, құрылғыны бүлдіріп алу қаупі бар.

- Бұл үйде ғана қолдануға арналған құрылғы.
- Жуғыш заттың орамындағы қауіпсіздік нұсқауларын орындаңыз.
- Тұтанғыш заттарды немесе ішіне тұтанғыш зат салынған дымқыл заттарды құрылғының ішіне, қасына немесе үстіне қоймаңыз.
- Кірден барлық темір заттардың алынғанына көз жеткізіңіз.
- Құрылғының астына ағып кетуі мүмкін суды құю үшін сауыт қоймаңыз. Қолданылатын

керек-жарақтың түрін уәкілетті қызмет көрсету орталығына хабарласып біліңіз.

- Бағдарлама жұмыс істеп тұрған кезде шыны есікті ұстамаңыз. Шыны ысып кетуі мүмкін.

СЕРВИС

- Құрылғыны жөндеу үшін уәкілетті қызмет көрсету орталығына хабарласыңыз.
- Тек ғана фирмалық қосалқы бөлшектерді қолданыңыз.

ҚҰРЫЛҒЫНЫ ТАСТАУ



ЕСКЕРТУ! Жарақат алу немесе тұншығып қалу қаупі бар.

- Құрылғыны электр және сумен жабдықтау желісінен ажыратыңыз.
- Құрылғыға жақын орналасқан электр сымын кесіп, қоқысқа тастаңыз.
- Балалар немесе үй жануарлары барабанға қамалып қалмас үшін есіктің бекітпесін ағытып алыңыз.
- Құрылғыны Ескірген электр және электроника құрылғыларын тастауға (WEEE) арналған жергілікті ережелерге сәйкес тастаңыз.

БҰЙЫМ СИПАТТАМАСЫ

ҚҰРЫЛҒЫНЫҢ ЖАЛПЫ КӨРІНІСІ

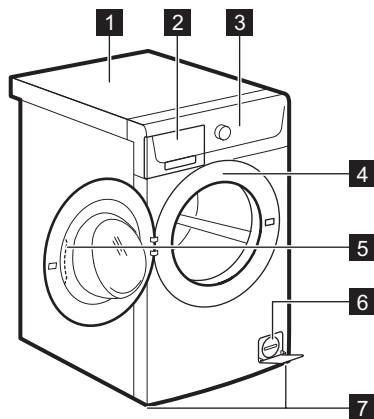

- 1 Жұмыс тақтасы
- 2 Жуғыш зат үлестіргіші
- 3 Басқару панелі
- 4 Техникалық ақпарат тақтайшасы
- 5 Есіктің тұтқасы
- 6 Су төгетін сорғының сүзгісі
- 7 Құрылғыны деңгейлеуге арналған тіректер

БАСҚАРУ ПАНЕЛІ

БАСҚАРУ ПАНЕЛІНІҢ СИПАТТАМАСЫ

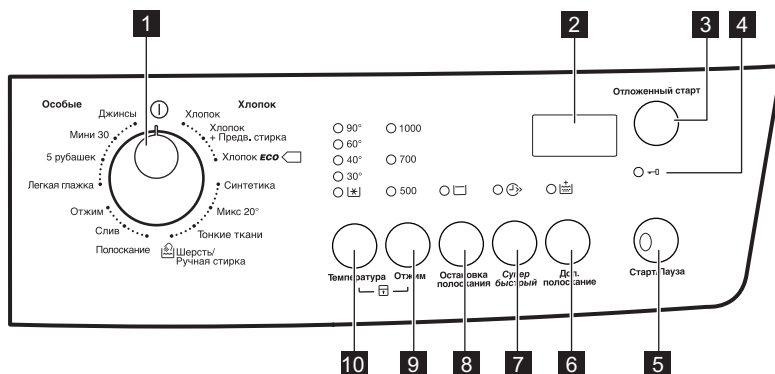

- 1** Бағдарлама түймешесі
- 2** Дисплей
- 3** Кешіктіріп бастау түймешігі (Отложенный старт)
- 4** Есік құлыптаулы индикаторы
- 5** Бастау/Үзіліс түймешігі (Старт/Пауза)
- 6** Қосымша шаю түймешігі (Доп. полоскание)
- 7** Өте жылдам цикл түймешігі (Супер Быстрый)
- 8** Шаюды кідірту түймешігі (Остановка полоскания)
- 9** Айналдыру жылд. азайту түймешігі (Отжим)
- 10** Температура түймешігі (Температура)

БЕЙНЕБЕТ

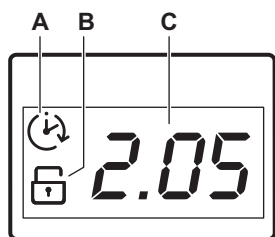

Бейнебетте төмендегілер көрсетіледі:







- A.** Кешіктіріп бастау функциясы. Кешіктіріп бастау түймешігін басқан кезде бейнебетте кешіктіріп бастау уақыты көрсетіледі.
- B.** Бала қауіпсіздігі құлпының индикаторы. Тиісті функция орнатылған кезде бейнебетте индикатор жанады.
- C.** Осы аумақта көрсетіледі:
 - Бағдарлама уақыты.
 - Ескерту кодтары. Егер құрылғының ақауы бар болса, бейнебетте ескерту кодтары көрсетіледі. "Ақаулықты түзету" тарауын қараңыз.
 - Бейнебетте E F G хабары келесі жағдайларда бірнеше секунд көрсетіледі:

– Бағдарламаға сай келмейтін параметрді орнатсаңыз.

– Бағдарламаны жұмыс істеп тұрған кезінде өзгертсеңіз.

БАҒДАРЛАМАЛАР

БАҒДАРЛАМА КЕСТЕСІ

Бағдарлама Температура ауқымы	Ең үлкен салмақ Ең үлкен айналдыру жылдамдығы	Бағдарлама сипаттамасы (Кірдің салмағы және кірлеу дәрежесі)
Жуу бағдарламалары		
Хлопок 90°C -  (Суық)	4 кг 1000 мин/айн	Ақ және түрлі-түсті мақта мата. Қалыпты және шамалы ластанған кір.
Хлопок + Предв. стирка 90°C -  (Суық)	4 кг 1000 мин/айн	Ақ және түрлі-түсті мақта мата. Қатты және қалыпты кірлеген.
 Хлопок Eco ¹⁾ 60°C - 40°C	4 кг 1000 мин/айн	Ақ және бояуы қанық мақта мата. Орташа кірлеген. Қуатты пайдалану азаяды және жуу бағдарламасының уақыты ұзарады.
Синтетика 60°C -  (Суық)	2 кг 1000 мин/айн	Синтетика немесе аралас матадан жасалған заттар. Орташа кірлеген.
Микс 20° 20°C	3 кг 1000 мин/айн	Шамалы кірлеген мақта мата, синтетика және аралас матадан жасалған заттарға арналған арнайы бағдарлама. Пайдаланылатын қуат мөлшерін азайту үшін осы бағдарламаны таңдаңыз. Жақсы жуу нәтижелеріне қол жеткізу үшін жуғыш затты төмен температурада пайдалануға болатынына көз жеткізіңіз ²⁾
Тонкие ткани 40°C -  (Суық)	2 кг 700 мин/айн	Акрил, вискоза, полиэстер сияқты биязы матадан жасалған заттар. Орташа кірлеген.
 Шерсть/Ручная стирка 40°C -  (Суық)	1.5 кг 1000 мин/айн	«Қолмен жуу» белгісі бар нәзік маталар, машинамен жууға болатын жүн маталар және қолмен жууға болатын жүн маталар ³⁾

Бағдарлама Температура ауқымы	Ең үлкен салмақ Ең үлкен айналдыру жылдамдығы	Бағдарлама сипаттамасы (Кірдің салмағы және кірлеу дәрежесі)
Полоскание Суық	4 кг 1000 мин/айн	Кірді шаюға және айналдыруға арналған. Барлық маталар , жүн мата мен өте нәзік матадан басқа. Айналдыру жылдамдығын матаның түріне қарай азайтыңыз.
Слив	4 кг	Барабандағы суды төгуге арналған. Барлық маталар.
Отжим	4 кг 1000 мин/айн	Кірді айналдыруға және барабандағы суды төгуге арналған. Жүн мата мен өте нәзік маталардан басқа барлық маталар.
Легкая глажка 60°C - [✳] (Суық)	1 кг 700 мин/айн	Баппен жууды қажет ететін синтетикалық заттар. Қалыпты және шамалы ластанған кір. ⁴⁾
5 рубашек 30°C	700 мин/айн	Синтетика және аралас матадан жасалған заттар. Шамалы кірлеген және жаңартуды қажет ететін заттар. 5 - 6 жейде.
Мини 30 30°C	2 кг 700 мин/айн	Синтетика және нәзік заттар. Шамалы кірлеген немесе жаңартуды ғана қажет ететін заттар.
Джинсы 60°C - [✳] (Суық)	4 кг 1000 мин/айн	Джинс және джерсиден жасалған заттар. Баран түсті заттарға да арналған.

- 1) Мақта мата, үнемді бағдарламасы. Бұл бағдарлама 60°C градуспен жуатын, 4 кг салмаққа арналған, қуат мөндері көрсетілген тақтайшадағы ақпарат негізінде ЕЕС 92/75 стандарттарына сай берілген бағдарлама. Жуу нәтижесін жақсарту және қуатты аз тұтыну үшін осы бағдарламаны орнатыңыз. Жуу бағдарламасының уақыты ұзарады.
- 2) Судың температурасы 20°C градустан төмен болса, құрылғы қысқа жылыту циклын орындайды. Құрылғы температура параметрін "суық" етіп көрсетеді.
- 3) Осы цикл кезінде кірді баппен жуу үшін барабан баяу айналады. Барабан айналмай тұрған сияқты немесе дұрыс айналмай тұрған сияқты көрінуі мүмкін.
- 4) Бұл цикл кірдің мыжылуын азайту үшін судың температурасын реттеп, баппен жуу және айналдыру циклын орындайды. Құрылғы бірнеше шаю циклдарын қосады.

Бағдарлама параметрлерінің үйлесімділігі

Бағдарлама	Отжим	Остановка полоскания	Супер Быстрый ¹⁾	Доп. полоскание ²⁾	Отложенный старт
Хлопок	■	■	■	■	■
Хлопок + Предв. стирка	■	■	■	■	■
Хлопок Eco 	■	■		■	■
Синтетика	■	■	■	■	■
Микс 20°	■	■		■	■
Тонкие ткани	■	■	■	■	■
Шерсть/Ручная стирка 	■	■			■
Полоскание	■	■		■	■
Слив					
Отжим	■				■
Легкая глажка	■	■		■	■
5 рубашек	■				■
Мини 30	■				■
Джинсы	■	■		■	■

1) Егер қысқарақ цикл уақытын орнатсаңыз, кірдің мөлшерін азайтуды ұсынамыз. Құрылғыға кірді толтыра салуға болады, бірақ жуу нәтижелері сонша қанағаттанарлық болмайды.

2) Егер Қосымша шаю функциясы орнатылса, құрылғы қосымша шаю циклдарын қосады. Шаю бағдарламасы үшін төмен жылдамдықпен айналдыру циклын орнатсаңыз, құрылғы баппен шаю және қысқа айналдыру циклын орындайды.

ПАЙДАЛАНУ КӨЛЕМІ



Осы кестеде орташа мәндер көрсетілген. Түрлі айнымалы шамалар деректерді өзгертуі мүмкін: кірдің мөлшері мен түрі, судың және қоршаған ортаның температурасы.

Бағдарламалар	Салмақ (кг)	Қуат тұтыну (кВт/сағ)	Суды пайдалану (литр)	Бағдарламаның болжалды ұзақтығы (минут)
Мақта мата 60°C	4	0.59	34	125
Мақта мата, үнемді 60 °C бағдарламасы ¹⁾	4	0.66	46	183
Мақта мата 40°C	4	0.55	38	117
Синтетика 40°C	2	0.39	41	64
Нәзік мата 40°C	2	0.45	51	47
Жүн мата/Қолмен жуу 30°C	1.5	0.40	61	40

1) 4 кг салмаққа арналған «Мақта мата, үнемді 60°C бағдарламасы» үшін ЕЕС 92/75 стандарттарына сай қуат мәндері көрсетілген тақтайшадағы ақпарат негізінде берілген бағдарлама.

Сөндіру режимі (Вт)	Қосулы режим (Вт)
0,48	0,48

Жоғарыдағы кестеде берілген ақпарат 2009/125/ЕО директивасын жүзеге асыру үшін ЕО Комиссиясының 1015/2010 стандартына сай берілген.

ФУНКЦИЯЛАР

ТЕМПЕРАТУРА

Осы функцияның көмегімен әдепкі температураны өзгертуге болады.

индикаторы = суық су.

Орнатылған температураның индикаторы жанады.

ОТЖИМ

Осы функцияның көмегімен әдепкі айналдыру жылдамдығын өзгертуге болады.

Орнатылған жылдамдықтың индикаторы жанады.

ОСТАНОВКА ПОЛОСКАНИЯ

- Кірлер мыжылып қалмас үшін осы параметрді орнатыңыз.
- Тиісті индикатор жанады.
- Бағдарлама аяқталған кезде барабан ішінде су қалады.
- Кір мыжылып қалмас үшін барабан мезгіл-мезгіл айналып тұрады.
- Есік құлыпталып тұрады. Есікті ашу үшін суды төгу керек.



Суды төгу үшін "Бағдарламаның соңы" тарауын қараңыз.

СУПЕР БЫСТРЫЙ

Бағдарламаның уақытын қысқарту үшін осы түймешікті басыңыз.

Осы параметрді шамалы кірлеген немесе жаңартуды қажет ететін кірлерді жуу үшін орнатыңыз.

ДОП. ПОЛОСКАНИЕ

Осы параметрдің көмегімен жуу бағдарламасына бірнеше шаю циклын қосуға болады.

Бұл функцияны жуғыш заттарға аллергиясы бар адамдар үшін және суы тым тұщы жерлерде қолданыңыз.

Тиісті индикатор жанады.

ПАРАМЕТРЛЕР

БАЛА ҚАУІПСІЗДІГІНІҢ ҚҰРАЛЫ

Осы функцияның көмегімен балалар басқару панелімен ойнауға жол бермейсіз.

- Осы функцияны **іске қосу/ажырату** үшін

Температура және Отжим түймешіктерін **индикаторы жанғанша/сөнгенше қатар басыңыз.**

Мына параметрді қосуға болады:

- Старт/Пауза түймешігін басқаннан кейін: функциялар мен бағдарлама тетігі бұғатталады.
- Старт/Пауза түймешігін баспай тұрып: құрылғы іске қосылмайды.

ДЫБЫСТЫҚ СИГНАЛДАР

Дыбыстық сигналдар мына жағдайларда қосылады:

- Бағдарлама аяқталғанда.

БІРІНШІ ҚОЛДАНҒАНҒА ДЕЙІН

1. Жуу циклына арналған бөлікке шамалы жуғыш зат салыңыз.
2. Мақта матаға арналған бағдарламаны орнатып, ең жоғары температураға қойып ешбір кір салмай жуыңыз.

ӘРКҮНДІК ҚОЛДАНУ



ЕСКЕРТУ! Қауіпсіздік тарауларын қараңыз.

ОТЛОЖЕННЫЙ СТАРТ

Осы параметрдің көмегімен бағдарламаны 30 минуттан 20 сағатқа дейін кешіктіріп бастауға болады.

Бейнебетте тиісті индикатор пайда болады.

ЕСІК ҚҰЛЫПТАУЛЫ ИНДИКАТОРЫ

 индикаторы есікті қашан ашуға болатынын көрсетеді:

- Индикатор жанады: есікті ашуға болмайды.
- Индикатор жыпылықтайды: есік бірнеше минуттан кейін ашылады.
- Индикаторы сөнеді: есікті ашуға болады.

- Құрылғыда ақау бар кезде.

Дыбыстық сигналдарды **сөндіру/қосу** үшін Остановка полоскания және Супер Быстрый түймешіктерін 6 секунд қатар басыңыз.



Дыбыстық сигналдарды сөндірсеңіз, олар құрылғыда ақау пайда болған кезде қосыла береді.

ТҰРАҚТЫ ҚОСЫМША ШАЮ

Осы функцияның көмегімен жаңа бағдарлама орнатқан кезде қосымша шаю циклі тұрақты орнатылып тұрады.

- Осы функцияны **қосу/сөндіру** үшін Остановка полоскания және Доп. полоскание түймелерін Доп. полоскание түймесінің индикаторы **жанғанша/сөнгенше** қатар басыңыз.

Бұл цикл барабан мен машинаның ішінде бар болуы мүмкін кірлердің барлығын кетіреді.

КІРДІ САЛУ

Су құятын шүмекті ашыңыз. Ашаны розеткаға қосыңыз.

1. Құрылғының есігін ашу үшін есіктің тұтқасын тартыңыз.
2. Кірді барабанға бір-бірден салыңыз.
3. Кірлерді құрылғыға салар алдында сілкілеңіз.

Барабанға тым көп кір салынбағанына көз жеткізіңіз. "Бағдарлама кестесі" тарауында көрсетілген кірдің мах. салмағын қараңыз.

4. Есікті жабыңыз.

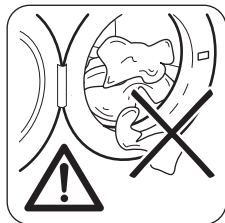

АБАЙЛАҢЫЗ

Тығыздағыш пен есіктің арасына ешбір кір қыстырылып қалмағанына көз жеткізіңіз. Су ағуы немесе кірге нұқсан келуі мүмкін.

ЖУҒЫШ ЗАТ ПЕН ҮСТЕМЕЛЕРДІ ПАЙДАЛАНУ

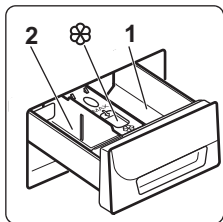

1. Жуғыш зат пен мата жұмсартқышты өлшеп алыңыз.
2. Жуғыш зат пен мата жұмсартқышты бөліктерге салыңыз.
3. Жуғыш зат үлестіргішті абайлап жабыңыз.

ЖУҒЫШ ЗАТ САЛЫНАТЫН БӨЛІКТЕР



АБАЙЛАҢЫЗ Кір жуғыш машинаға арнайы жуғыш заттарды ғана пайдаланыңыз.



Жуғыш заттардың орамында көрсетілетін нұсқауларды әрқашан орындаңыз.

1

Алдын ала жуу немесе жібіту бағдарламаларына арналған жуғыш зат салынатын бөліктер (егер бар болса). Алдын ала жуу және жібіту циклдарына арналған жуғыш затты бағдарламаны бастамай тұрып салыңыз.

2

Жуу циклына арналған жуғыш зат бөлігі. Сұйық жуғыш затты қолдансаңыз, оны бағдарламаны бастаудың сәл алдында ғана салыңыз.



Сұйық үстемелерге арналған бөлік (мата жұмсартқыш, крахмал). Жуғыш құралды бағдарламаны бастамай тұрып бөлікке салыңыз.

СҰЙЫҚ НЕМЕСЕ ҰНТАҚ ЖУҒЫШ ЗАТ

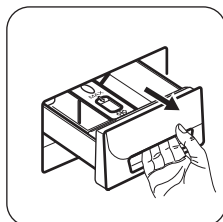

Жуғыш зат үлестіргішті тоқтап қалғанша сыртқа қарай тартыңыз. Жуғыш зат бөлгіштің **A** қалпы - ұнтақ жуғыш затқа арналған.

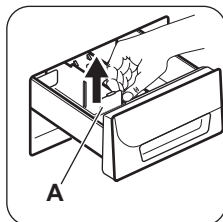

Сұйық жуғыш затты пайдалану үшін:
1. Жуғыш зат бөлгішті **A** қалпынан алыңыз.

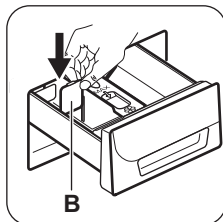

2. Жуғыш зат бөлгішті **B** қалпына қойыңыз.
3. Жуғыш зат үлестіргішін абайлап жабыңыз.



Қайта ұнтақ жуғыш затты пайдалану үшін, жуғыш зат бөлгішті қайта **A** қалпына қойыңыз.



Сұйық жуғыш затты пайдаланған кезде:

- Қоймалжың немесе қою сұйық жуғыш заттарды қолданбаңыз.
- Сұйық жуғыш затты жуғыш заттың бөлгішіндегі көрсетілген межеден асырмаңыз.
- Алдын ала жуу параметрін орнатпаңыз.
- Кешіктіріп бастау параметрін орнатпаңыз.

БАҒДАРЛАМАНЫ ОРНАТУ

1. Бағдарлама орнату және құрылғыны қосу үшін бағдарлама тетігін бұраңыз:
 - **Старт/Пауза** түймешігінің индикаторы жыпылықтайды.
 - Дисплейде бағдарлама ұзақтығы көрсетіледі.
2. Қажет болса, температура мен айналдыру жылдамдығын өзгертіңіз немесе қолжетімді параметрлерді қосыңыз. Параметрді қосқан кезде орнатылған параметрдің индикаторы жанады.



Егер қате орнатып қойсаңыз, бейнебетте көрсетіледі.

КЕШІКТІРІП БАСТАУ ФУНКЦИЯСЫ ЖОҚ БАҒДАРЛАМАНЫ БАСТАУ

Старт/Пауза түймешігін басыңыз.

- Старт/Пауза түймешігінің индикаторы жыпылықтауын тоқтатып, жанған қалпы тұрады.
- Бағдарлама басталып, есік құлыпталады да, индикаторы жанады.
- Бағдарламаның уақыты бір минутқа тең қадаммен азаяды.



Су сорғысы жуу циклының басында шамалы уақыт жұмыс істейді.

КЕШІКТІРІП БАСТАУ ПАРАМЕТРІ БАР БАҒДАРЛАМАНЫ БАСТАУ

1. Отложенный старт түймешігін бейнебетте орнатқыңыз келген кешіктіріп бастау уақыты көрсетілгенше қайта-қайта басыңыз. Кешіктіріп бастау индикаторы жанады.
2. Старт/Пауза түймешігін басыңыз:

- Есік бұғаттаулы және индикаторы жанып тұр.
- Құрылғы кері санап бастайды.
- Кері санақ аяқталған кезде, бағдарлама автоматты түрде басталады.



Орнатылған Отложенный старт параметр мәнін Старт/Пауза түймешігін баспай тұрып болдырмауға немесе өзгертуге болады. Старт/Пауза түймешігін басқаннан кейін, Отложенный старт параметрін болдырмайтын ғана мүмкіндік бар.

Отложенный старт параметрін болдырмау үшін:

- a. Құрылғыны үзіліске қою үшін Старт/Пауза түймешігін басыңыз. Старт/Пауза түймешігінің индикаторы жыпылықтайды.
- b. Отложенный старт түймешігін бейнебетте көрсеткісі пайда болғанша басыңыз. Бағдарламаны дереу бастау үшін Старт/Пауза түймешігін қайта басыңыз.

ЖҰМЫС ІСТЕП ТҰРҒАН БАҒДАРЛАМАНЫ БОЛДЫРМАУ

1. Бағдарламаны біржола тоқтату және құрылғыны сөндіру үшін бағдарлама тетігін қалпына қойыңыз.
2. Құрылғыны іске қосу үшін бағдарлама тетігін қайта бұраңыз. Енді жаңа жуу бағдарламасын орнатуға болады.



Жаңа бағдарламаны бастау алдында құрылғының суы тегіледі. Бұл жағдайда, жуғыш зат үлестіргіште жуғыш заттың бар екеніне көз жеткізіңіз, егер жоқ болса қайтадан толтырыңыз.

БАҒДАРЛАМАНЫ КІДІРТУ ЖӘНЕ ПАРАМЕТРЛЕРДІ ӨЗГЕРТУ

Кей функцияларды ғана басталмай тұрып өзгертуге болады.

1. Старт/Пауза түймешігін басыңыз. Индикатор жыпылықтайды.
2. Функцияларды өзгертіңіз.
3. Старт/Пауза түймешігін қайта басыңыз. Бағдарлама жалғасады.

ЕСІКТІ АШУ

Бағдарлама немесе Отложенный старт функциясы жұмыс істеп тұрғанда, құрылғының есігі бекітулі тұрады.  индикаторы жанады.





АБАЙЛАҢЫЗ Егер барабанның ішіндегі температура мен судың деңгейі өте жоғары болса және барабан әлі айналып тұрса, есік ашылмайды.

Циклдың алғашқы минутында немесе Отложенный старт функциясы жұмыс істеп тұрғанда есікті ашу үшін:

1. Құрылғыны кідірте тұру үшін Старт/Пауза түймешігін басыңыз.
2.  индикаторы сөнгенше күтіңіз.
3. Есікті ашуға болады.
4. Есікті жауып Старт/Пауза түймешігін қайта басыңыз. Бағдарлама (немесе Отложенный старт функциясы) жалғасады.

БАҒДАРЛАМАНЫҢ СОҢЫ

- Құрылғы автоматты түрде тоқтайды.
- Дыбыстық сигналдар естіледі (егер қосулы тұрса).
- Дисплейде  жанады.
- Старт/Пауза түймесінің индикаторы сөнеді.
- Есік құлпының  индикаторы сөнеді. Құрылғыны сөндіру үшін бағдарлама тетігін  қалпына бұраңыз.
- Есікті ашуға болады.
- Құрылғыдан кірді алыңыз. Барабанның бос екеніне көз жеткізіңіз.
- Судың шүмегін жабыңыз.
- Зең және иіс пайда болмас үшін есікті және жуғыш зат үлестіргішті сәл ашып қойыңыз.

АҚЫЛ-КЕҢЕС



КІР САЛУ

- Кірді былай сұрыптаңыз: ақ, түрлі-түсті, синтетика, нәзік және жүн мата.
- Кірдің затбелгісіндегі жуу нұсқауларын орындаңыз.
- Ақ киім мен түрлі-түсті заттарды бірге жумаңыз.
- Кейбір түрлі-түсті заттарды алғаш жуғанда бояуы шығуы мүмкін. Оларды алғаш жуғанда бөлек жууға кеңес береміз.
- Жастық қаптарының түймесін салып, тартпаларды тартып жауып, ілгектер мен

Жуу бағдарламасы аяқталды, бірақ барабанда су тұр:

- Кір қыжымданып қалмас үшін барабан мезгіл-мезгіл айналып тұрады.
- Суды төгу қажет екенін ескерту үшін Остановка полоскания индикаторы жанған қалпы тұрады.
- Есік бұғаттаулы  индикаторы жанып тұр. Старт/Пауза түймесінің индикаторы жыпылықтайды. Есік құлыпталып тұрады.
- Есікті ашу үшін суды төгу керек.

Суды төгу:

1. Суды төгу үшін.
 - Слив немесе Отжим бағдарламасын орнатыңыз.
 - Старт/Пауза түймесін басыңыз. Құрылғы суды төгеді де, айналдыру кезеңін орындайды.
2. Бағдарлама аяқталып, есік бұғаттаулы индикаторы  көрінбей кеткенде есікті ашуға болады.
3. Құрылғыны сөндіру үшін бағдарлама тетігін  қалпына бұраңыз.

КҮТУ РЕЖИМИ

Жуу бағдарламасы аяқталғаннан кейін бірнеше минуттан кейін құрылғыны сөндірмесеңіз, қуатты үнемдеу режимі қосылады. Қуатты үнемдеу режимі құрылғы күту режимінде тұрған кезде пайдаланылатын қуат мөлшерін азайтады:

- Барлық индикаторлар мен бейнебет сөнеді.
- Бастау түймешігінің индикаторы баяу жыпылықтайды.

Қуатты үнемдеу режимін ажырату үшін түймешіктердің бірін басыңыз.

батырма түймешіктерді салыңыз.

Белбеулерді байлаңыз.

- Қалталарды босатып, оралған заттарды ашыңыз.
- Көп қабатты матадан, жүн матадан және сурет салынған киімдердің астарын сыртына аударыңыз.
- Қатты дақтарды кетіріңіз.
- Қатты дақтарды арнайы жуғыш затпен жуыңыз.
- Перделерді абайлап жуыңыз. Ілгектерін алыңыз немесе перделерді кір жуатын торға немесе жастықтың тысына салыңыз.

- Көмкерілмеген немесе кесілген жерлері бар заттарды құрылғыда жумаңыз. Кішкене заттарды жуу үшін (мысалы, сым өткізілген төс тартқыш, белдіктер, колготкилер, т.с.с.) кір жууға арналған торды пайдаланыңыз.
- Кір өте аз салынса, айналдыру циклі кезінде теңгерімді сақтауға қатысты мәселе орын алуы мүмкін. Бұндай жағдай орын алса, барабандағы кірді қолмен таратып, қайта айналдыра бастаңыз.
- Матаның түріне және түсіне, бағдарламаның температурасы мен кірдің деңгейіне сай келетін құралдарды қолданыңыз.
- Егер құрылғының жуғыш зат үлестіргішінде мөлшерлегіш құрал болмаса, (жуғыш зат өндірушісі қамтамасыз етеді) сұйық жуғыш затты мөлшерлегіш шарикпен қосыңыз.

ҚОРШАҒАН ОРТАҒА ҚАТЫСТЫ ЕСКЕРІМ

- Қалыпты кірлеген кірді алдын ала жуу циклі жоқ бағдарламаны қолданып жуыңыз.
- Жуу бағдарламасын әрқашан кірді ең көп рұқсат етілетін мөлшерде салғаннан кейін бастаңыз.
- Төмен температурада жуатын бағдарламаны таңдаған кезде, қажет болса дақ кетіргішті қолданыңыз.
- Жуғыш затты дұрыс мөлшерде қолдану үшін, жергілікті су жүйесіндегі судың кермектігін тексеріңіз. "Судың кермектігі" тарауын қараңыз.

ОҢАЙ КЕТПЕЙТІН ДАҚТАР

Кейбір дақтарды кетіру үшін су мен жуғыш зат жеткіліксіз болады.

Бұл дақтарды кірді құрылғыға салмай тұрып алдын ала тазалауды ұсынамыз.

Дақ кетіретін арнайы құралдар болады. Дақ пен матаның түріне сай келетін арнайы дақ кетіргішті қолданыңыз.

ЖУҒЫШ ЗАТТАР МЕН ҮСТЕМЕЛЕР

- Кір жуғыш машиналарға арналған жуғыш заттар мен үстемелерді ғана қолданыңыз:
 - матаның барлық түрлеріне арналған ұнтақ жуғыштар,
 - нәзік мата (ең көбі 40 °C) мен жүн тоқымаларға арналған ұнтақ жуғыштар,
 - матаның барлық түрлеріне не тек жүн матаға арналған, төмен температурада жуатын бағдарламаларға (ең көбі 60 °C) арналған сұйық жуғыш заттар.
- Әр түрлі жуғыш заттарды араластырмаңыз.
- Қоршаған ортаға зиян келтірмеу үшін жуғыш затты қажетті мөлшерден артық пайдаланбаңыз.
- Осы заттардың орамында көрсетілетін нұсқауларды орындаңыз.

СУ КЕРМЕКТІГІ

Сіз тұратын жердегі су өте кермек немесе орташа кермек болса, кір жуғыш машинада су жұмсартқышты қолдануды ұсынамыз. Суы тұщы жерлерде су жұмсартқышты қолдану қажет емес.

Жергілікті жердегі судың кермектігін білу үшін су жүйесін басқару мекемесіне хабарласыңыз.

Су жұмсартқышты дұрыс мөлшерлеп пайдаланыңыз. Бұйымның орамында көрсетілетін нұсқауларды орындаңыз.

КҮТУ МЕНЕН ТАЗАЛАУ



ЕСКЕРТУ! Қауіпсіздік тарауларын қараңыз.

СЫРТЫН ТАЗАЛАУ

Құрылғыны сабын мен жылы сумен ғана тазалаңыз. Барлық беттерін әбден құрғатыңыз.



АБАЙЛАҢЫЗ Спирт, еріткіш немесе химиялық заттарды қолданбаңыз.

ҚАҚТЫ ТАЗАЛАУ

Сіз тұратын жердегі су өте кермек немесе орташа кермек болса, кір жуғыш машинаға арналған қақ тазалайтын құралды қолдануды ұсынамыз.

Барабанның ішін мезгіл-мезгіл тексеріп, әк және тот бөлшектерінің жоқ екеніне көз жеткізіңіз.

Тот бөлшектерін тазалау үшін кір жуғыш машиналарға арналған арнайы құралдарды ғана пайдаланыңыз. Бұны кір жумай тұрғанда орындаңыз.



Бұйымның орамында көрсетілетін нұсқауларды әрқашан орындаңыз.

ТАЗАЛАП ЖУУ

Төмен температура бағдарламаларын қолданғанда барабанда шамалы жуғыш зат қалып қоюы мүмкін. Тазалап жуу процедурасын уақытылы орындаңыз. Ол үшін:

- Барабаннан барлық кірді алыңыз.

ЕСІК ТЫҒЫЗДАҒЫШЫ

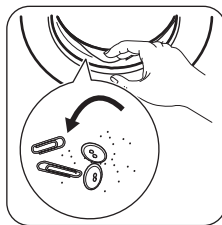

Тығыздағышты мезгіл-мезгіл тексеріп, ішіндегі заттардың барлығын алыңыз.

ЖУҒЫШ ЗАТ ҮЛЕСТІРГІШІН ТАЗАЛАУ

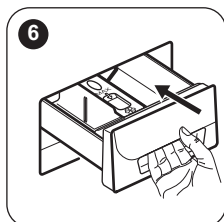
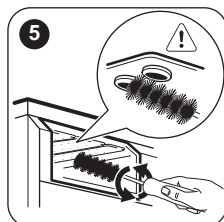
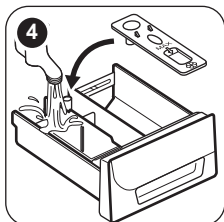
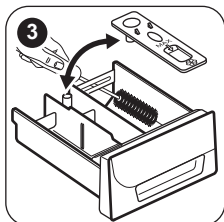
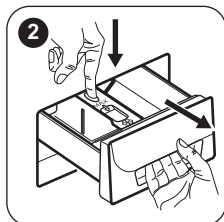
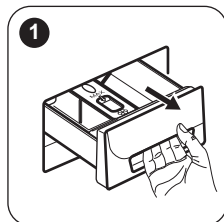

СУ ТӨГЕТІН ТҮТІКТЕГІ СҮЗГІНІ ТАЗАЛАУ

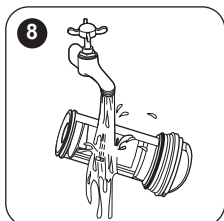
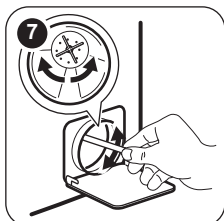
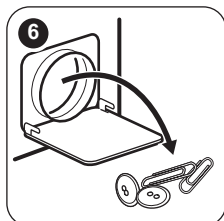
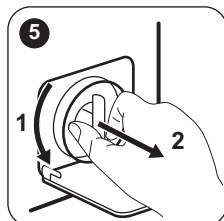
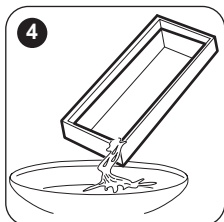
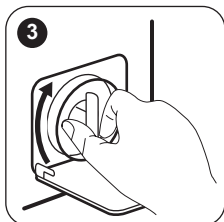
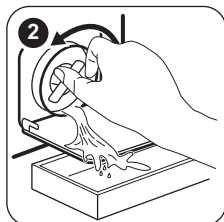
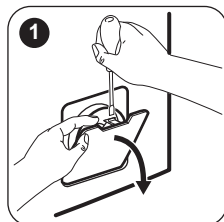

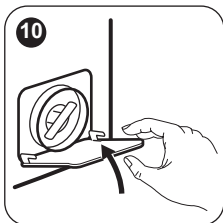
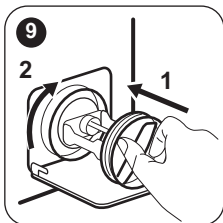

СУ ҚҰЯТЫН ТҮТІКТІҢ ЖӘНЕ КЛАПАННЫҢ СҮЗГІСІН ТААЗАЛАУ

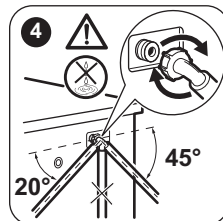
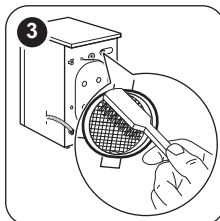
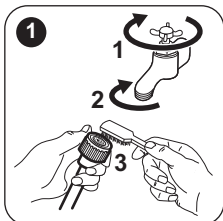

СУДЫ ТӨШЕНШЕ ЖАҒДАЙДА ТӨГУ

Ақаулыққа байланысты құрылғы суды төге алмайды.

Бұндай жағдай орын алса, 'Су төгетін сүзгіні тазалау' тарауындағы (1) бастап (10) дейінгі қадамдарды орындаңыз. Қажет болса, сорғыны тазалаңыз.

Суды төтенше жағдайда төгетін тәсілмен төккеннен кейін, су төгетін жүйені қайта іске қосу керек:

1. Суды төтенше жағдайда төгетін тәсілмен төккеннен кейін, су төгетін жүйені қайта іске қосу керек: Жуғыш зат үлестіргіштің негізгі жуу циклына арналған бөлігіне 2 литр су құйыңыз.
2. Суды төгу үшін бағдарламаны бастаңыз.

МҰЗДАП КЕТУДЕН САҚТАУ

Құрылғы температурасы 0° C градустан төмен түсетін жерге орнатылса, су құятын түтіктегі және су төгетін сорғыдағы қалдық суды төгіңіз.

АҚАУЛЫҚТЫ ТҮЗЕТУ



ЕСКЕРТУ! Қауіпсіздік тарауларын қараңыз.

КІРІСПЕ

Құрылғы жұмысын бастамай жатыр немесе жұмыс жасап тұрған кезде тоқтап қалады.



ЕСКЕРТУ! Құрылғыны қайта іске қолданар алдында температураның 0°С градустан жоғары екеніне көз жеткізіңіз. Төмен температураға байланысты орын алған ақауларға өндіруші жауапкершілік көтермейді.

1. Ашаны розеткадан суырып алыңыз.
2. Судың шүмегін жабыңыз.
3. Су құятын түтіктің екі ұшын ыдысқа салып, түтіктегі суды ағызыңыз.
4. Су төгетін сорғыны босатыңыз. Суды төтенше жағдайда төгу қадамдарын қараңыз.
5. Су төгетін сорғы босаған кезде, су құятын түтікті қайта орнына қойыңыз.

Алдымен ақаулықты түзету жолын іздеңіз (кестеге қараңыз). Ақаулық жойылмаса, уәкілетті қызмет көрсету орталығына хабарласыңыз.

Кейбір ақаулықтарда дыбыстық сигналдар қосылады және бейнебетте ескерту коды пайда болады:

- **E10** - Құрылғыға су дұрыс құйылмай тұр.

- **E20** - Құрылғының суы төгілмей тұр.
- **E40** - Құрылғының есігі ашық немесе дұрыс жабылмаған. Есікті тексеріңіз!
- **E90** - Электр желісі тұрақты емес. Электр желісі тұрақтанғанша күтіңіз.



ЕСКЕРТУ! Тексеріп көру алдында құрылғыны тоқтан ажыратыңыз.

ЫҚТИМАЛ АҚАУЛЫҚТАР

Ақаулық	Ықтимал шешімі
Бағдарлама басталмай тұр.	<ul style="list-style-type: none"> • Ашаның розеткаға қосылғанына көз жеткізіңіз. • Құрылғы есігінің жабық тұрғанына көз жеткізіңіз. • Сақтандырғыш қорабындағы сақтандырғышқа зақым келмегеніне көз жеткізіңіз. • Бастау/Үзіліс түймешігінің басылғанына көз жеткізіңіз. • Бала қауіпсіздігінің құралы қосулы тұрса, оны сөндіріңіз (егер бар болса).
Құрылғыға су дұрыс құйылмай тұр.	<ul style="list-style-type: none"> • Су шүмегінің ашық тұрғанына көз жеткізіңіз. • Сумен жабдықтау жүйесіндегі судың қысымының өте төмен емес екеніне көз жеткізіңіз. Бұл ақпаратты жергілікті ресурстары мекемесіне хабарласып алыңыз. • Су шүмегінің бітеліп қалмағанына көз жеткізіңіз. • Су құятын түтіктің сүзгісі мен клапанның сүзгілерінің бітеліп қалмағанына көз жеткізіңіз. "Күту менен тазалау" тарауын қараңыз. • Су құятын түтіктің бұратылып немесе майысып қалмағанына көз жеткізіңіз. • Су құятын түтіктің дұрыс орнатылғанына көз жеткізіңіз. • Су төгетін түтіктің дұрыс орнатылғанына көз жеткізіңіз. Түтік өте төмен болуы мүмкін.
Құрылғы суы сарқылмай тұр.	<ul style="list-style-type: none"> • Раковина түтікшесінің бітеліп қалмағанына көз жеткізіңіз. • Су төгетін түтіктің бұратылып немесе майысып қалмағанына көз жеткізіңіз. • Су төгетін түтік сүзгісінің бітеліп қалмағанына көз жеткізіңіз. Қажет болса сүзгіні тазалаңыз. "Күту менен тазалау" тарауын қараңыз. • Су төгетін түтіктің дұрыс қосылғанына көз жеткізіңіз. • Егер су төгетін циклы жоқ бағдарлама орнатылып тұрса, су төгу бағдарламасын орнатыңыз. • Аяқталғанда барабан ішінде су қалатын функцияны таңдасаңыз, су төгу бағдарламасын орнатыңыз.
Айналдыру циклы жұмыс істемейді немесе жуу циклы әдеттегіден ұзаққа созылады.	<ul style="list-style-type: none"> • Айналдыру бағдарламасын орнатыңыз. • Су төгетін түтік сүзгісінің бітеліп қалмағанына көз жеткізіңіз. Қажет болса сүзгіні тазалаңыз. "Күту менен тазалау" тарауын қараңыз. • Бұндай жағдай орын алса, барабандағы кірді қолмен таратып, айналдыру циклін қайта бастаңыз. Бұл мәселе теңгерімге байланысты болуы мүмкін.

Ақаулық	Ықтимал шешімі
Еденге су аққан.	<ul style="list-style-type: none"> • Су түтіктерінің жалғастырғыштарының берік екеніне және су ағып тұрмағанына көз жеткізіңіз. • Су төгетін түтіктің еш жерінің бүлінбегеніне көз жеткізіңіз. • Дұрыс жуғыш заттың дұрыс мөлшерде пайдаланылғанына көз жеткізіңіз.
Құрылғының есігін аша алмадыңыз.	<ul style="list-style-type: none"> • Жуу бағдарламасының аяқталғанына көз жеткізіңіз. • Барабанның ішінде су бар болса, су төгу немесе айналдыру бағдарламасын орнатыңыз.
Құрылғыдан тосын шуыл шығады.	<ul style="list-style-type: none"> • Құрылғы деңгейінің дұрыс реттелгеніне көз жеткізіңіз. "Орнату" тарауын қараңыз. • Орам материалдарының және/немесе тасымал болттарының алынғанына көз жеткізіңіз. "Орнату" тарауын қараңыз. • Барабанға көбірек кір қосып салыңыз. Кір тым аз салынған болуы мүмкін.
Жуу нәтижелері қанағаттанарлық емес.	<ul style="list-style-type: none"> • Жуғыш заттың мөлшерін көбейтіңіз немесе басқа жуғыш затты пайдаланыңыз. • Оңай жуылмайтын дақтарды арнайы жуғыш заттарды пайдаланып, кір жумай тұрып тазалаңыз. • Температураның дұрыс орнатылғанына көз жеткізіңіз. • Кірдің салмағын азайтыңыз.
Функцияны орната алмадыңыз.	<ul style="list-style-type: none"> • Қажет түймешік(тер)дің ғана басылғанына көз жеткізіңіз.

Тексеріп болғаннан кейін құрылғыны іске қосыңыз. Бағдарлама үзілген жерінен бастап жалғасады.

Ақаулық қайта орын алса, уәкілетті қызмет көрсету орталығына хабарласыңыз.

Бейнебетте басқа ақаулық кодтары көрсетілсе. Құрылғыны сөндіріңіз де, іске қосыңыз. Ақаулық түзелмесе қызмет көрсету орталығына хабарласыңыз.

СЕРВИС

Фирмалық қосалқы бөлшектерді қолдануды ұсынамыз.

Уәкілетті қызмет көрсету орталығына хабарласқан кезде мына деректерді дайындап алыңыз. Бұл ақпаратты техникалық ақпарат тақтайшасынан таба аласыз. үлгісі, Өнім нөмірі, Сериялық нөмірі. (Mod., Prod. No., Ser. No.)

ТЕХНИКАЛЫҚ ДЕРЕК

Өлшемі	Ені / Биіктігі / Тереңдігі/ Жалпы тереңдігі	595 мм / 850 мм / 340 мм / 380 мм
Электртоғына қосу	Кернеу Жалпы қуат Сақтандырғыш Жиілік	230 В 2000 Вт 10 А 50 Гц
Төмен кернеумен жұмыс істейтін және ылғалға қарсы қорғалмаған жерлерден басқа жерлердің барлығы қатты заттар және ылғалдың кіруіне жол бермейтін қорғаныс қабатымен қорғалған	IPX4	

Құйылатын судың қысымы	Ең азы Ең көбі	0,5 бар (0,05 МПа) 8 бар (0,8 МПа)
Сумен жабдықтау ¹⁾		Суық су
Ең үлкен салмақ	Мақта мата	4 кг
Қуат тиімділігі санаты		А
Айналдыру жылдамдығы	Ең көбі	1000 мин/айн

1) Су құятын түтікті 3/4" бұрамасы бар су шүмегіне жалғаңыз.

ҚОРШАҒАН ОРТАҒА ҚАТЫСТЫ ЖАҒДАЙЛАР

Белгі  салынған материалдарды қайта өңдеуден өткізуге тапсырыңыз. Орам материалдарын қайта өңдеуден өткізу үшін тиісті контейнерлерге салыңыз. Электрлік және электроникалық құрылғылардың қалдығын қайта өңдеуден өткізу арқылы, қоршаған ортаға және адамның денсаулығына

зиын келтіретін жағдайларға жол бермеуге өз үлесіңізді қосыңыз. Белгі  салынған құрылғыларды тұрмыстық қалдықтармен бірге тастамаңыз. Өнімді жергілікті қайта өңдеу орталығына өткізіңіз немесе жергілікті мекемеге хабарласыңыз.

⚠ СВЕДЕНИЯ ПО ТЕХНИКЕ БЕЗОПАСНОСТИ

Перед установкой и эксплуатацией прибора внимательно ознакомьтесь с приложенным руководством.

Производитель не несет ответственность за какие-либо травмы или ущерб, возникшие вследствие неправильной установки или эксплуатации. Всегда храните данное руководство под рукой в надежном месте для последующего использования.

БЕЗОПАСНОСТЬ ДЕТЕЙ И ЛИЦ С ОГРАНИЧЕННЫМИ ВОЗМОЖНОСТЯМИ

- Данный прибор может эксплуатироваться детьми старше 8 лет и выше и лицами с ограниченными физическими способностями только в случае присмотра или получения инструкций, позволяющих им безопасно эксплуатировать прибор и дающих им представление об опасности, сопряженной с его эксплуатацией.
- Не позволяйте детям играть с прибором.
- Детям младше 3 лет запрещается находиться рядом с прибором, если только за прибором не обеспечивается постоянный надзор взрослых.
- Храните все упаковочные материалы вне досягаемости детей и утилизируйте материалы надлежащим образом.
- Храните моющие средства вне досягаемости детей.
- Не подпускайте детей и домашних животных к прибору, когда его дверца открыта.
- Очистка и доступное пользователю техническое обслуживание прибора не должно производиться детьми без присмотра.

ОБЩИЕ ПРАВИЛА ТЕХНИКИ БЕЗОПАСНОСТИ

- Не вносите изменения в параметры данного прибора.
- Не превышайте максимально допустимую загрузку в 4 кг (см. Главу «Таблица программ»).

- Рабочее давление воды в точке ее поступления из водопроводной сети должно находиться в пределах 0,5 бар (0,05 МПа) и 8 бар (0,8 МПа).
- Вентиляционное отверстие в днище (если предусмотрено конструкцией) не должно перекрываться ковровым покрытием, ковриком, подставкой или любым иным напольным покрытием.
- При подключении прибора к водопроводу должны использоваться новые поставляемые с ним комплекты шлангов или другие новые комплекты шлангов, поставленные авторизованным сервисным центром.
- Использовать старые комплекты шлангов нельзя.
- В случае повреждения кабеля электропитания во избежание поражения электрическим током он должен быть заменен изготовителем, авторизованным сервисным центром или специалистом с аналогичной квалификацией.
- Перед выполнением любых операций по чистке и уходу выключите прибор и извлеките вилку сетевого шнура из розетки.
- Не используйте для чистки прибора водоразбрызгиватели высокого давления или пар.
- Протрите прибор влажной тряпкой. Используйте только нейтральные моющие средства. Не используйте абразивные средства, абразивные губки, растворители или металлические предметы.

УКАЗАНИЯ ПО БЕЗОПАСНОСТИ

УСТАНОВКА

- Удалите всю упаковку и вывинтите транспортировочные болты.
- Сохраните транспортировочные болты в надежном месте. Если в будущем прибор понадобится перевезти на другое место, их следует установить на место, чтобы заблокировать барабан во избежание внутренних повреждений прибора.
- Никогда не забывайте о мерах предосторожности при его перемещении: прибор имеет большой вес. Всегда используйте защитные перчатки и закрытую обувь.
- Не устанавливайте и не подключайте прибор, имеющий повреждения.
- Следуйте приложенным к прибору инструкциям по его установке.
- Не устанавливайте и не эксплуатируйте прибор в помещениях, где температура может упасть ниже 0°С или там, где он может оказаться под действием атмосферных условий.

- Пол на месте установки прибора должен быть ровным, прочным, чистым и не бояться нагрева.
- Убедитесь, что между дном прибора и полом имеется достаточная вентиляция.
- Для обеспечения необходимого пространства между прибором и напольным покрытием отрегулируйте высоту ножек прибора.
- Не устанавливайте прибор там, где его дверцу будет невозможно полностью открыть.

ПОДКЛЮЧЕНИЕ К ЭЛЕКТРОСЕТИ

- Прибор должен быть заземлен.
- Включайте прибор только в установленную надлежащим образом электророзетку с защитным контактом.
- Убедитесь, что указанные на табличке с техническими данными параметры электропитания соответствуют параметрам электросети. В противном случае обратитесь к электрику.
- Не используйте тройники и удлинители.
- Позаботьтесь о том, чтобы не повредить вилку и сетевой кабель. В случае необходимости замены сетевого шнура она должна быть выполнена нашим авторизованным сервисным центром.
- Вставляйте вилку сетевого кабеля в розетку только по окончании установки прибора. Убедитесь, что после установки прибора к вилке электропитания имеется свободный доступ.
- Не беритесь за кабель электропитания или за его вилку мокрыми руками.
- Для отключения прибора от электросети не тяните за кабель электропитания. Всегда беритесь за саму вилку.
- Данный прибор соответствует директивам Е.Е.С.

ПОДКЛЮЧЕНИЕ К ВОДОПРОВОДУ

- Не повреждайте шланги для воды.
- Перед подключением к новым или давно не использовавшимся трубам, а также в случае, если производились ремонтные работы или устанавливались новые устройства (счетчики воды и т.д.) дайте воде стечь, пока она не станет прозрачной и чистой.
- В ходе и по окончании первого использования прибора убедитесь в отсутствии видимых утечек воды.

ЭКСПЛУАТАЦИЯ



ВНИМАНИЕ! Существует риск травмы, поражения электрическим током, пожара, получения ожогов или повреждения прибора.

- Данный прибор предназначен только для бытового применения.
- Следуйте правилам по безопасному обращению, приведенным на упаковке моющего средства.
- Не помещайте на прибор, рядом с ним или внутрь него легковоспламеняющиеся вещества или изделия, пропитанные легковоспламеняющимися веществами.
- Удостоверьтесь, что из белья извлечены все металлические предметы.
- Не помещайте под прибор контейнер для сбора воды на случай возможной ее протечки. Чтобы узнать, какие дополнительные принадлежности могут использоваться с Вашим прибором, обратитесь в авторизованный сервисный центр.
- Не прикасайтесь к стеклянной части дверцы во время работы программы. Стекло может быть горячим.

СЕРВИС

- Для ремонта прибора обратитесь в авторизованный сервисный центр.
- Применяйте только оригинальные запасные части.

УТИЛИЗАЦИЯ



ВНИМАНИЕ! Существует опасность травмы или удушья.

- Отключите прибор от электросети и водопроводной сети.
- Обрежьте кабель электропитания как можно ближе к прибору и утилизируйте его.
- Удалите защелку дверцы, чтобы дети или домашние животные не оказались заблокированными в барабане.
- Утилизируйте прибор в соответствии с местными требованиями к утилизации отработанного электрического и электронного оборудования (WEEE).

ОПИСАНИЕ ИЗДЕЛИЯ

ОБЗОР ПРИБОРА

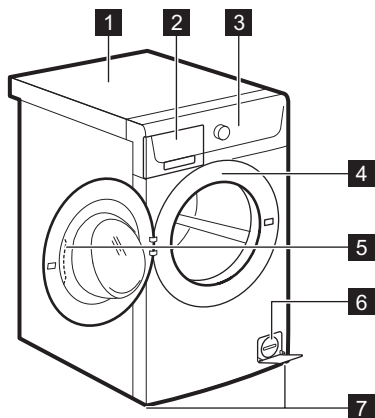

- 1 Верхняя панель
- 2 Дозатор моющего средства
- 3 Панель управления
- 4 Табличка с техническими данными
- 5 Рукоятка дверцы
- 6 Фильтр сливного насоса
- 7 Ножки для выравнивания прибора

ПАНЕЛЬ УПРАВЛЕНИЯ

ОПИСАНИЕ ПАНЕЛИ УПРАВЛЕНИЯ

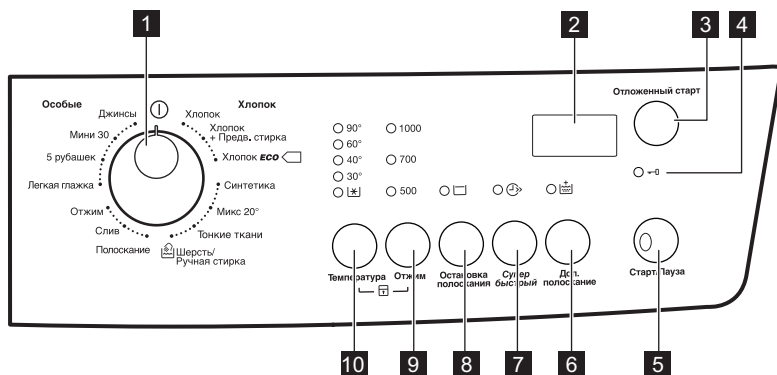

- 1 Селектор программ
- 2 Дисплей
- 3 Кнопка «Отсрочка старта» (Отложенный старт)
- 4 Индикатор блокировки дверцы
- 5 Кнопка Пуск/Пауза (Старт/Пауза)
- 6 Кнопка «Дополнительное полоскание» (Доп. полоскание)
- 7 Кнопка «Быстрая стирка» (Супер Быстрый)
- 8 Кнопка остановки с водой в баке (Остановка полоскания)

- 9** Кнопка снижения скорости отжима (Отжим)

- 10** Кнопка температуры (Температура)

ДИСПЛЕЙ

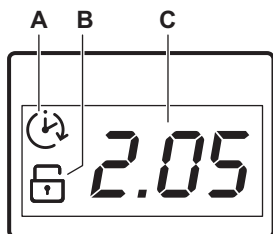





Дисплей используется для отображения следующих сведений:

- A.** Отсрочка пуска.
При нажатии на кнопку отсрочки пуска на дисплее отображается время отсрочки пуска.
- B.** Индикатор функции «Защита от детей». Индикатор появляется на дисплее при выборе соответствующей функции.
- C.** В этой области отображаются:
- Время работы программы.
 - Коды ошибок.
В случае неисправности прибора на дисплее отображается код неисправности. См. Главу «Поиск и устранение неисправностей».
 - «E E E» отображается на дисплее в течение нескольких секунд если:
 - Была задана функция, неприменимая к выбранной программе.
 - Программа была изменена в процессе ее выполнения.

ПРОГРАММЫ

ТАБЛИЦА ПРОГРАММ

Программа Диапазон температур	Максимальная загрузка Максимальная скорость отжима	Описание программы (Тип загрузки и степень загрязненности)
Программы стирки		
Хлопок 90°C – [✳] (Стирка в холодной воде)	4 кг 1000 об/мин	Белый и цветной хлопок. Обычная и легкая загрязненность.
Хлопок + Предв. стирка 90°C – [✳] (Стирка в холодной воде)	4 кг 1000 об/мин	Белый и цветной хлопок. Сильная и обычная загрязненность.

Программа Диапазон температур	Максимальная за- грузка Максимальная ско- рость отжима	Описание программы (Тип загрузки и степень загрязненности)
 Хлопок Eco ¹⁾ 60°C – 40°C	4 кг 1000 об/мин	Белый и нелиняющий цветной хлоп- пок. Обычная загрязненность. Энерго- потребление при этом уменьшается, а продолжительность программы стирки увеличивается.
Синтетика 60°C –  (Стирка в хо- лодной воде)	2 кг 1000 об/мин	Изделия из синтетических или смесо- вых тканей. Обычная загрязненность.
Микс 20° 20°C	3 кг 1000 об/мин	Специальная программа для стирки тка- ней из хлопка, синтетики и смесовых синтетических тканей невысокой загряз- ненности. Задайте программу для сни- жения энергопотребления. Для дости- жения оптимальных результатов убедит- есь, что средство для стирки подходит для стирки при низких температурах. ²⁾
Тонкие ткани 40°C –  (Стирка в хо- лодной воде)	2 кг 700 об/мин	Деликатные ткани, например, из акрила, вискозы и полиэстра. Обы- чная загрязненность.
 Шерсть/Ручная стирка 40°C –  (Стирка в хо- лодной воде)	1.5 кг 1000 об/мин	Шерстяные изделия, пригодные для машинной стирки, а также шерстяные изделия, подлежащие ручной стирке, и изделия из тканей, требующие бе- режного обращения и имеющие на этикетке символ «Ручная стирка». ³⁾
Полоскание Стирка в холодной воде	4 кг 1000 об/мин	Полоскание и отжим белья. Все ткани за исключением шерсти и вещей, тре- бующих бережного обращения. Умень- шите скорость отжима согласно типу ткани.
Слив	4 кг	Слив воды из барабана. Все ткани.
Отжим	4 кг 1000 об/мин	Отжим белья и слива воды из бараба- на. Все ткани за исключением шерсти и вещей, требующих бережного обра- щения.

Программа Диапазон температур	Максимальная за- грузка Максимальная ско- рость отжима	Описание программы (Тип загрузки и степень загрязненности)
Легкая глажка 60°C – [✳] (Стирка в хо- лодной воде)	1 кг 700 об/мин	Изделия из синтетической ткани, ко- торым требуется щадящая стирка. Обычная и легкая загрязненность. ⁴⁾
5 рубашек 30°C	700 об/мин	Изделия из синтетических и смесо- вых тканей. Легкая загрязненность и стирка изделий, которые требуется только освежить. Для 5-6 рубашек.
Мини 30 30°C	2 кг 700 об/мин	Синтетические изделия и вещи, тре- бующие бережного обращения. Вещи с незначительной степенью загрязнен- ности и вещи, которые требуется осве- жить.
Джинсы 60°C – [✳] (Стирка в хо- лодной воде)	4 кг 1000 об/мин	Джинсовые и трикотажные изделия. Также изделия темных цветов.

1) Энергосберегающая программа для хлопка. Программа с температурой 60°C и загрузкой 4 кг является эталонной программой для расчета данных, указанных на табличке энергопотребления в соответствии со стандартом ЕЕС 92/75. Выбор этой программы обеспечивает хорошие результаты стирки и уменьшает потребление электроэнергии. Продолжительность программы стирки при этом увеличивается.

2) Прибор автоматически выполняет короткий нагрев только в том случае, если температура воды ниже 20°C. Дисплей температуры может отобразить в качестве значения температуры воды «холодная».

3) В ходе этого цикла барабан медленно вращается, обеспечивая щадящую стирку. Может показаться, что барабан не вращается или вращается ненадлежащим образом, но для данной программы такое поведение является нормальным.

4) Для уменьшения складок на одежде в этом цикле производится регулировка температуры воды, а также используются щадящие этапы стирки и отжима. Также прибор выполняет несколько дополнительных полосканий.

Совместимость программных режимов

Программа	Отжим	Остановка полоскания	Супер Быстрый ¹⁾	Доп. полоскание ²⁾	Отложенный старт
Хлопок	■	■	■	■	■
Хлопок + Предв. стирка	■	■	■	■	■
Хлопок Eco 	■	■		■	■
Синтетика	■	■	■	■	■
Микс 20°	■	■		■	■
Тонкие ткани	■	■	■	■	■
Шерсть/Ручная стирка 	■	■			■
Полоскание	■	■		■	■
Слив					
Отжим	■				■
Легкая глажка	■	■		■	■
5 рубашек	■				■
Мини 30	■				■
Джинсы	■	■		■	■

1) При уменьшении продолжительности цикла рекомендуется уменьшить размер загрузки. Полная загрузка прибора возможна, однако качество стирки при этом будет не столь удовлетворительным.

2) В случае выбора режима «Дополнительное полоскание» прибор добавляет несколько дополнительных полосканий. В случае выбора пониженной скорости отжима в ходе программы полоскания прибор производит ряд щадящих полосканий и короткий отжим.

ПОКАЗАТЕЛИ ПОТРЕБЛЕНИЯ



Приведенные в таблице данные являются ориентировочными. Они могут меняться в зависимости от различных факторов, таких как количество и тип белья, температура воды и окружающая температура.

Программы	Загрузка (кг)	Потребление электроэнергии (кВт·ч)	Потребление воды (в литрах)	Приблизительная продолжительность программы (в минутах)
Хлопок 60°C	4	0.59	34	125
«Энергосберегающая программа для хлопка» при 60°C ¹⁾	4	0.66	46	183
Хлопок 40°C	4	0.55	38	117
Синтетика 40°C	2	0.39	41	64
Деликатные ткани 40°C	2	0.45	51	47
Шерсть/Ручная стирка 30°C	1.5	0.40	61	40

¹⁾ «Энергосберегающая программа для хлопка» при 60°C и загрузке 4 кг является эталонной программой для расчета данных, указанных на табличке энергопотребления в соответствии со стандартом ЕЕС 92/75.

В отключенном состоянии (Вт)	При оставлении во включенном состоянии (Вт)
0,48	0,48

Информация, приведенная в таблице выше, соответствует постановлению еврокомиссии ЕС 1015/2010 введении в действие директивы 2009/125/ЕС.

РЕЖИМЫ

ТЕМПЕРАТУРА

С помощью этой функции можно изменить температуру по умолчанию.

Индикатор = холодная вода.

При этом загорится индикатор заданной температуры.

ОТЖИМ

С помощью данного режима можно изменить скорость отжима по умолчанию.

При этом загорится индикатор заданной скорости.

ОСТАНОВКА ПОЛОСКАНИЯ

- Используйте данный режим для предотвращения образования складок на белье.
- Загорится соответствующий индикатор.
- По завершении программы в барабане остается вода.

- Барабан регулярно совершает вращения для предотвращения образования складок на белье.
- Дверца остается заблокированной. Чтобы открыть дверцу, необходимо слить воду.



Для слива воды см. Главу «По окончании программы».

СУПЕР БЫСТРЫЙ

Нажмите на кнопку для уменьшения продолжительности программы.

Выбирайте этот режим для стирки легко загрязненных вещей или для того, чтобы освежить чистые вещи.

ДОП. ПОЛОСКАНИЕ

С помощью этого режима можно добавить в программу стирки этап дополнительного полоскания.

Используйте данный режим в случае аллергии на средства для стирки или если вода в Вашем регионе отличается мягкостью.

ПАРАМЕТРЫ

ЗАЩИТА ОТ ДЕТЕЙ

С помощью этого режима можно заблокировать панель управления от детей.

- Чтобы **включить/выключить** эту функцию, одновременно нажмите и удерживайте Температуру и Отжим до тех пор, пока **не загорится/отключится** индикатор .

Можно включить этот режим:

- После нажатия Старт/Пауза: селектор программ и режимов блокируется.
- До нажатия кнопки Старт/Пауза: прибор будет нельзя запустить.

ЗВУКОВАЯ СИГНАЛИЗАЦИЯ

Звуковые сигналы подаются в следующих случаях:

- После завершения работы программы.
- В случае неисправности прибора.

Чтобы **включить/отключить** звуковые сигналы, одновременно нажмите и

Загорится соответствующий индикатор.

ОТЛОЖЕННЫЙ СТАРТ

С помощью этого режима можно отложить запуск программы на срок от 30 минут до 20 часов.

На дисплее отображается соответствующий индикатор.

ИНДИКАТОР БЛОКИРОВКИ ДВЕРЦЫ

Индикатор  указывает, когда дверцу можно открыть:

- Индикатор светится: дверцу открывать нельзя.
- Индикатор мигает: дверцу можно будет открыть через несколько минут.
- Индикатор не горит: дверцу можно открывать.

удерживайте Остановка полоскания и Супер Быстрый в течение 6 секунд.



При обнаружении неисправности звуковые сигналы будут выдаваться даже в случае их отключения.

ПОСТОЯННОЕ ДОПОЛНИТЕЛЬНОЕ ПОЛОСКАНИЕ

С помощью этого режима можно включить постоянное дополнительное полоскание при установке новой программы.

- Чтобы **включить/выключить** этот режим, одновременно нажмите и удерживайте кнопки Остановка полоскания и Доп. полоскание до тех пор, пока не **загорится/отключится** индикатор кнопки Доп. полоскание.

ПЕРЕД ПЕРВЫМ ИСПОЛЬЗОВАНИЕМ

1. Поместите небольшое количество моющего средства в отсек для этапа стирки.
2. Не загружая в прибор одежды, выберите и запустите программу для стирки изделий из хлопка на максимальной температуре.

Эта процедура удалит из барабана и бака любые загрязнения.

ЕЖЕДНЕВНОЕ ИСПОЛЬЗОВАНИЕ



ВНИМАНИЕ! См. Главы, содержащие Сведения по технике безопасности.

ЗАГРУЗКА БЕЛЬЯ

Откройте вентиль подачи воды. Вставьте вилку сетевого кабеля в розетку.

1. Откройте дверцу прибора, потянув за ручку дверцы.
2. Поместите белье в барабан по одной вещи за раз.
3. Перед загрузкой встряхните каждое загружаемое изделие.

Не превышайте норму загрузки при укладке белья в барабан. Максимальные значения загрузки см. в «Таблице программ стирки».

4. Закройте дверцу.

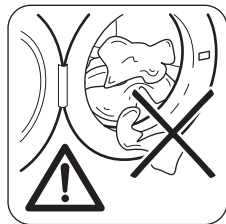

ОСТОРОЖНО! Убедитесь, что белье не зажато между уплотнением и дверцей. Это может привести к протечке или повреждению белья.

ДОБАВЛЕНИЕ СРЕДСТВА ДЛЯ СТИРКИ И ДОБАВОК

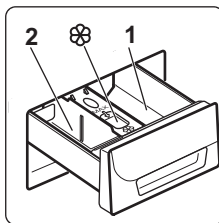

1. Отмерьте количество средства для стирки и кондиционера для ткани.
2. Поместите в отделение моющее средство и кондиционер для белья.
3. Осторожно закройте отсек средства для стирки.

ОТДЕЛЕНИЯ ДОЗАТОРА МОЮЩИХ СРЕДСТВ



ОСТОРОЖНО! Используйте только моющие средства для стиральных машин.



Всегда следуйте инструкциям, приведенным на упаковке средств для стирки.

1	Отделение для средств, используемых на этапах предварительной стирки и замачивания (если это предусмотрено). Добавьте средство для предварительной стирки и замачивания до пуска программы.
2	Отсек средства для стирки, используемого на этапе стирки. При использовании жидкого средства для стирки добавьте его в дозатор непосредственно перед пуском программы.



Отделение для жидких добавок (кондиционера для тканей, средства для подкрахмаливания). Добавьте соответствующий продукт в дозатор до пуска программы.

ЖИДКОЕ ИЛИ ПОРОШКОВОЕ СРЕДСТВО ДЛЯ СТИРКИ.

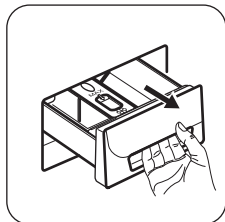

Потяните дозатор моющих средств на себя до упора. Положение **A** перегородки для моющих средств предназначено для порошкового моющего средства.

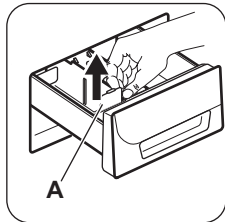

Использование жидких моющих средств:
1. Извлеките перегородку для моющих средств из положения **A**.

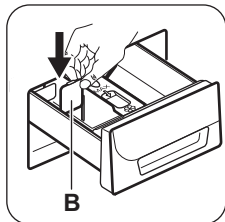

2. Установите перегородку для моющих средств в положение **B**.
3. Осторожно закройте дозатор средства для стирки.



Для того, чтобы снова начать использовать порошковое моющее средство, снова установите перегородку для моющих средств в положение **A**.



При использовании жидкого средства для стирки:

- Не используйте гелеобразные или густые жидкие средства для стирки.
- Не наливайте столько жидкого средства для стирки, чтобы оно переливалось через перегородку.
- Не используйте этап предварительной стирки.
- Не используйте функцию отсрочки пуска.

ВЫБОР ПРОГРАММЫ

1. Включите прибор и выберите программу, повернув селектор программ:
 - Индикатор кнопки **Старт/Пауза** замигает.
 - На дисплее отобразится продолжительность программы.
2. В случае необходимости измените температуру и скорость отжима или включите доступные режимы. При включении режима загорается его индикатор.



При ошибочной установке на дисплее отобразится сообщение **E_{rr}**.

ЗАПУСК ПРОГРАММЫ БЕЗ ОТСРОЧКИ ПУСКА

Нажмите на кнопку Старт/Пауза.

- Индикатор кнопки Старт/Пауза загорится, перестав мигать.
- Произойдет запуск программы, дверца заблокируется и загорится индикатор .
- Продолжительность программы начнет уменьшаться с шагом в одну минуту.



В начале цикла стирки на короткое время может включиться сливной насос.

ЗАПУСК ПРОГРАММЫ С РЕЖИМОМ ОТСРОЧКИ ПУСКА

1. Нажимайте на кнопку Отложенный старт, пока на дисплее не отобразится нужное значение отсрочки. Загорится индикатор отсрочки пуска.
2. Нажмите на кнопку Старт/Пауза:

- Высветится индикатор блокировки дверцы и индикатор .
- Прибор начнет обратный отсчет времени.
- По окончании обратного отсчета произойдет автоматический запуск программы.



Можно отменить или изменить значение режима Отложенный старт до нажатия на кнопку Старт/Пауза. После нажатия на кнопку Старт/Пауза можно только отменить режим Отложенный старт.

Отмена режима Отложенный старт:

- а. Нажмите на кнопку Старт/Пауза, чтобы перевести прибор в режим паузы. Индикатор кнопки Старт/Пауза замигает.
- б. Нажимайте на кнопку Отложенный старт, пока на дисплее не появится . Снова нажмите на кнопку Старт/Пауза требуемое количество раз, чтобы сразу же запустить программу.

ОТМЕНА ВЫПОЛНЯЮЩЕЙСЯ ПРОГРАММЫ

1. Поверните селектор программ в положение , чтобы отменить программу и выключить прибор.
2. Вновь включите прибор поворотом селектора программ. Теперь можно выбрать новую программу стирки.



Перед запуском новой программы прибор может произвести слив воды. В этом случае убедитесь, что средство для стирки все еще находится в дозаторе моющих средств; в противном случае добавьте средство для стирки.

ПРЕРЫВАНИЕ ПРОГРАММЫ И ИЗМЕНЕНИЕ ВЫБРАННЫХ РЕЖИМОВ

Допускается изменение только ограниченного ряда режимов до того, как они будут запущены.

1. Нажмите на кнопку Старт/Пауза. Замигает индикатор.
2. Внесите изменения в режимы.
3. Снова нажмите на кнопку Старт/Пауза. Выполнение программы будет продолжено.

ОТКРЫВАНИЕ ДВЕРЦЫ

Во время выполнения любой из программ или Отложенный старт дверца остается заблокированной. При этом светится индикатор .





ОСТОРОЖНО! Если температура или уровень воды в барабане слишком высоки и барабан еще вращается, дверцу нельзя будет открыть.

Для того, чтобы открыть крышку в течение первых минут цикла, или при выполнении Отложенный старт:

1. Нажмите на кнопку Старт/Пауза, чтобы перевести прибор в режим паузы.
2. Подождите, пока не погаснет индикатор .
3. Дверцу можно открыть.
4. Закройте дверцу и снова коснитесь кнопки Старт/Пауза. Выполнение программы или (отсчета Отложенный старт) продолжится.

ПО ОКОНЧАНИИ ПРОГРАММЫ

- Прибор автоматически завершает работу.
- Выдается звуковой сигнал (если он включен).
- На дисплее высвечивается .
- Индикатор кнопки Старт/Пауза погаснет.
- Индикатор блокировки дверцы  гаснет. Выключите прибор, повернув селектор программ в положение .
- Дверцу можно открыть.
- Выньте белье из прибора. Убедитесь, что барабан пуст.
- Закройте водопроводный вентиль.
- Оставьте дверцу и выдвигной дозатор моющих средств приоткрытыми для предотвращения образования плесени и неприятных запахов.

Программа стирки завершена, но в барабане осталась вода.

- Барабан регулярно совершает вращения для предотвращения образования складок на белье.
- Индикатор Остановка полоскания продолжает гореть, напоминая Вам о необходимости слить воду.
- Горит индикатор дверцы . Индикатор кнопки Старт/Пауза мигает. Дверца остается заблокированной.
- Чтобы открыть дверцу, необходимо слить воду.

Слив воды:

1. Для слива воды.
 - Задайте программу Слив или Отжим.
 - Нажмите на кнопку Старт/Пауза. Прибор произведет слив воды и отжим.
2. По окончании программы индикатор блокировки дверцы  погаснет, и дверцу можно будет открыть.
3. Выключите прибор, повернув селектор программ в положение ①.

РЕЖИМ ОЖИДАНИЯ

Если через несколько минут по окончании программы стирки прибор не будет выключен,

ПОЛЕЗНЫЕ СОВЕТЫ

ЗАГРУЗКА БЕЛЬЯ

- Разделите белье на: белое белье, цветное белье, синтетику, тонкое деликатное белье и изделия из шерсти.
- Следуйте инструкциям, приведенным на ярлыках вещей с информацией по уходу за ними.
- Не стирайте одновременно белое и цветное белье.
- Некоторые цветные вещи могут обесцвечиваться при первой стирке. Рекомендуется стирать их отдельно при первой стирке.
- Застегните наволочки, закройте молнии, зацепите крючки, защелкните кнопки. Завяжите ремешки.
- Выньте из карманов все их содержимое и расправьте вещи.
- Выверните многослойные изделия, изделия из шерсти и вещи с аппликациями.
- Выведите стойкие пятна.
- При помощи специального средства для стирки отстирайте сильно загрязненные места.
- Соблюдайте осторожность при обращении с занавесками. Удалите крючки или поместите занавески в мешок для стирки или наволочку.
- Не стирайте белье с необработанными краями или с разрезами. Помещайте небольшие вещи и деликатные вещи (например, бюстгалтеры с косточками, ремни, колготки и т.д.) в мешок для стирки.
- При крайне малой загрузке на этапе отжима может иметь место дисбаланс. В этом случае вручную распределите вещи в барабане и снова запустите этап отжима.

он перейдет в режим сохранения энергии.

Режим сохранения энергии уменьшает энергопотребление, пока прибор находится в режиме ожидания:

- Гаснут все индикаторы и дисплей.
- Индикатор кнопки «Пуск» медленно мигает.

Для отключения режима сохранения энергии нажмите на любую кнопку.

СТОЙКИЕ ПЯТНА

Вода и средство для стирки могут не справиться с некоторыми пятнами.

Такие загрязнения рекомендуется обработать заранее до загрузки одежды в прибор.

В продаже имеются специализированные средства для выведения пятен. Используйте пятновыводители, подходящие к конкретному типу пятен и ткани.

СРЕДСТВА ДЛЯ СТИРКИ И ДОБАВКИ

- Используйте только средства для стирки и добавки, предназначенные специально для стиральных машин:
 - стиральные порошки для всех типов тканей;
 - стиральные порошки для изделий из деликатных тканей (макс. температура 40°C) и шерсти;
 - жидкие моющие средства, предпочтительные для низкотемпературных программ стирки (макс. температура 60°C) для всех типов тканей или специально предназначенные для стирки только шерстяных изделий.
- Не смешивайте разные средства для стирки.
- В целях сохранения окружающей среды не используйте средства для стирки в количествах, превышающих необходимые.
- Следуйте инструкциям, приведенным на упаковке данных средств.
- Выбирайте средства, подходящие для типа и цвета конкретной ткани, температуры программы стирки и уровня загрязненности.

- Если в приборе отсутствует дозатор средства для стирки с заслонкой, добавляйте жидкие средства для стирки при помощи дозирующего шарика (поставляемого производителем средства для стирки).

РЕКОМЕНДАЦИИ ПО ЭКОЛОГИЧНОМУ ИСПОЛЬЗОВАНИЮ

- при стирке белья обычной загрязненности выбирайте программу стирки, не включающую цикл предварительной стирки;
- всегда запускайте программу стирки при максимально допустимой нагрузке белья;
- при необходимости используйте пятновыводитель и выбирайте программу с более низкой температурой стирки;
- для того, чтобы правильно выбрать нужное количество средства для стирки, узнайте,

какова жесткость воды в Вашей водопроводной сети. См. Главу «Жесткость воды».

ЖЕСТКОСТЬ ВОДЫ

Если вода в Вашем регионе имеет высокую или среднюю жесткость, рекомендуется использовать предназначенные для стиральных машин смягчители для воды. В регионах, где вода имеет низкую жесткость, использование смягчителя для воды не требуется.

Чтобы узнать уровень жесткости воды в Вашем регионе обратитесь местную службу контроля водоснабжения.

Используйте нужное количество смягчителя воды. Следуйте инструкциям, приведенным на упаковке данных средств.

УХОД И ОЧИСТКА



ВНИМАНИЕ! См. Главы, содержащие Сведения по технике безопасности.

ОЧИСТКА НАРУЖНЫХ ПОВЕРХНОСТЕЙ

Для очистки прибора используйте только теплую воду с мылом. Насухо вытрите все поверхности.



ОСТОРОЖНО! Не используйте составы на основе спирта, растворителей или химических веществ.

УДАЛЕНИЕ НАКИПИ

Если вода в Вашем регионе имеет высокую или среднюю жесткость, рекомендуется использовать предназначенные для стиральных машин средства для удаления накипи.

Регулярно проверяйте состояние барабана, во избежание образования накипи и частичек ржавчины.

Для удаления частиц ржавчины используйте только специальные средства для стиральных

машин. Данную операцию следует производить отдельно от стирки белья.



Всегда следуйте инструкциям, приведенным на упаковке данных средств.

ПРОФИЛАКТИЧЕСКАЯ СТИРКА

При использовании программ стирки при низкой температуре в барабане могут задерживаться остатки средства для стирки. Регулярно производите «профилактическую стирку». Для этого сделайте следующее:

- Выньте все белье из барабана.

УПЛОТНИТЕЛЬ ДВЕРЦЫ

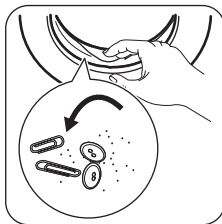

Регулярно проверяйте состояние уплотнителя и удаляйте все предметы с его внутренней стороны.

ОЧИСТКА ДОЗАТОРА МОЮЩЕГО СРЕДСТВА

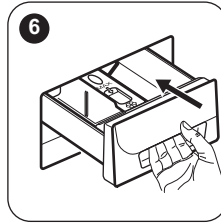
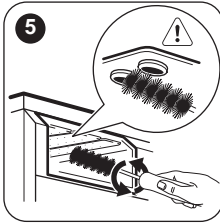
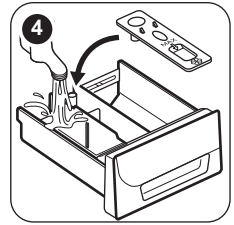
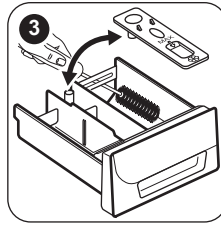
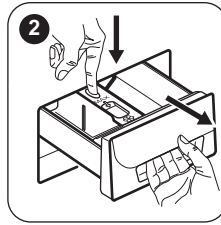
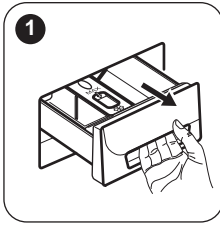

ЧИСТКА ФИЛЬТРА СЛИВНОГО НАСОСА

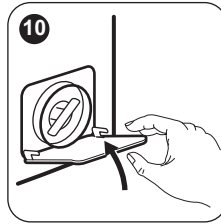
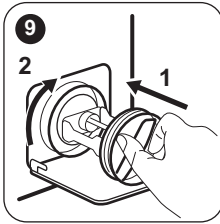
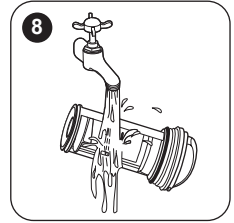
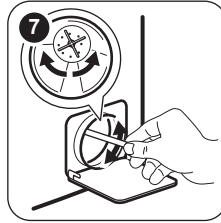
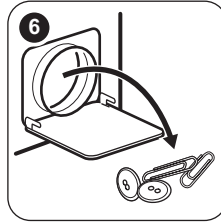
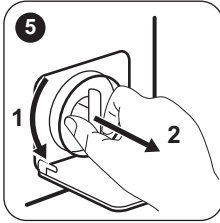
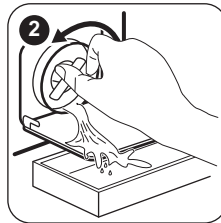
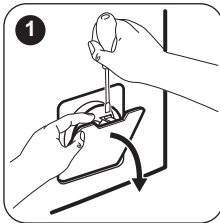

ОЧИСТКА НАЛИВНОГО ШЛАНГА И ФИЛЬТРА КЛАПАНА

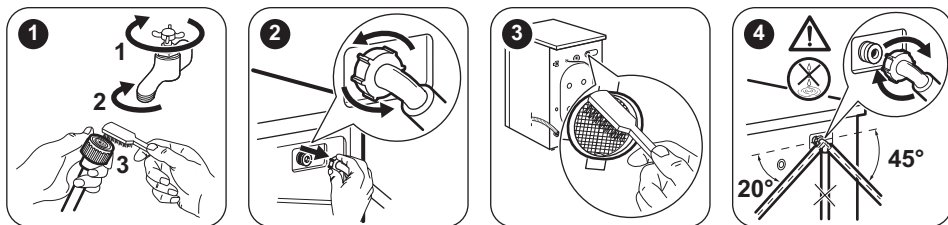

ЭКСТРЕННЫЙ СЛИВ

В результате неисправности прибор может быть не в состоянии произвести слив воды. В этом случае выполните действия с (1) по (10), описанные в Главе «Очистка сливного фильтра». При необходимости очистите насос.

После выполнения операций экстренного слива воды необходимо повторно включить систему слива:

1. После выполнения операций экстренного слива воды необходимо повторно включить систему слива: Залейте 2 литра воды в отсек дозатора моющего средства для основной стирки.
2. Запустите программу, чтобы слить воду.

МЕРЫ ПРОТИВ ЗАМЕРЗАНИЯ

Если прибор установлен в месте, где температура может опускаться ниже 0°C,

удалите из наливного шланга и сливного насоса оставшуюся там воду.

1. Выньте вилку сетевого кабеля из розетки.
2. Закрыйте водопроводный вентиль.
3. Поместите оба конца наливного шланга в контейнер и дайте воде вытечь из шланга.
4. Слейте воду из сливного насоса. См. операции, выполняемые для экстренного слива воды.
5. После слива воды из сливного насоса подключите наливной шланг.



ВНИМАНИЕ! Перед тем, как вновь использовать прибор, убедитесь, что температура превышает 0°C. Производитель не несет ответственности за ущерб, вызванный воздействием низких температур.

ПОИСК И УСТРАНЕНИЕ НЕИСПРАВНОСТЕЙ



ВНИМАНИЕ! См. Главы, содержащие Сведения по технике безопасности.

ВВЕДЕНИЕ

Прибор не запускается или останавливается во время работы.

Сначала попытайтесь найти решение проблемы (см. Таблицу). В случае повторного возникновения неисправности обратитесь в авторизованный сервисный центр.

В случае ряда проблем прибором могут выдаваться звуковые сигналы, а на дисплее - высвечиваться коды ошибок:

- **E10** - В прибор не поступает как следует вода.
- **E20** - Прибор не сливает воду.
- **E40** - Дверца прибора открыта или не закрыта как следует. Пожалуйста, проверьте дверцу!
- **E90** - Нестабильная работа электросети. Дождитесь стабилизации электросети.



ВНИМАНИЕ! Перед выполнением проверки выключите прибор.

ВОЗМОЖНЫЕ НЕИСПРАВНОСТИ

Неисправность	Возможное решение
Программа не запускается.	<ul style="list-style-type: none">• Убедитесь, что вилка сетевого шнура вставлена в розетку электропитания.• Убедитесь, что дверца прибора закрыта.• Убедитесь, что предохранитель на электрощите не поврежден.• Убедитесь, что кнопка «Пуск/Пауза» была нажата.• Отключите функцию «Защита от детей», если она включена (а также если она предусмотрена).
В прибор не поступает как следует вода.	<ul style="list-style-type: none">• Убедитесь, что водопроводный кран открыт.• Убедитесь, что давление в водопроводной сети не понижено. Для получения сведений об этом обратитесь в местную службу водоснабжения.• Убедитесь, что водопроводный кран не засорен.• Убедитесь, что фильтр наливного шланга и фильтр клапана не засорены. См. Главу «Уход и очистка».• Убедитесь, что наливной шланг не перекручен и не передавлен.• Убедитесь, что наливной шланг подключен правильно.• Удостоверьтесь, что сливной шланг находится в нужном положении. Возможно, шланг расположен слишком низко.
Прибор не сливает воду.	<ul style="list-style-type: none">• Убедитесь, что сливная труба не засорена.• Убедитесь, что сливной шланг не перекручен и не передавлен.• Убедитесь, что сливной фильтр не засорен. При необходимости очистите фильтр. См. Главу «Уход и очистка».• Убедитесь, что сливной шланг подключен правильно.• Выберите программу слива, если выбрана программа без использования слива.• Если использовался режим, в результате работы которого в баке остается вода, воспользуйтесь программой «Слив».
Отжим не используется или цикл стирки длится дольше, чем обычно.	<ul style="list-style-type: none">• Задайте программу отжима.• Убедитесь, что сливной фильтр не засорен. При необходимости очистите фильтр. См. Главу «Уход и очистка».• Распределите вещи в барабане вручную и снова запустите этап отжима. Эта проблема может быть вызвана разбалансировкой.
Вода на полу.	<ul style="list-style-type: none">• Убедитесь, что соединения шлангов герметичны, а утечки воды отсутствуют.• Убедитесь, что сливной шланг не поврежден.• Убедитесь, что используется подходящее моющее средство в необходимом количестве.
Невозможно открыть дверцу прибора.	<ul style="list-style-type: none">• Убедитесь, что программа стирки завершена.• Если в барабане осталась вода, выберите программу с использованием слива или отжима.

Неисправность	Возможное решение
Прибор издает необычный шум.	<ul style="list-style-type: none"> Убедитесь, что прибор как следует выровнен. См. раздел «Установка». Убедитесь, что упаковка и/или транспортировочные болты удалены. См. раздел «Установка». Добавьте в барабан еще белья. Возможно, нагрузка недостаточна велика.
Результаты стирки неудовлетворительны.	<ul style="list-style-type: none"> Увеличьте количество моющего средства или используйте другое моющее средство. Перед стиркой используйте специальные средства для удаления стойких пятен. Убедитесь в правильности выбранной температуры. Уменьшите объем загрузки.
Не удается выбрать какой-либо режим.	<ul style="list-style-type: none"> Убедитесь, что Вы нажимаете только на требуемую кнопку/кнопки.

После проверки включите прибор. Выполнение программы продолжится с того момента, на котором она была прервана. Если неисправность появится снова, обратитесь в авторизованный сервисный центр. Если на дисплее отображаются другие коды ошибок. Выключите и включите прибор. В случае повторного возникновения неисправности обратитесь в сервисный центр.

ОБСЛУЖИВАНИЕ

Мы рекомендуем использовать оригинальные запчасти.

При обращении в сервис-центр следует иметь под рукой следующую информацию. Данная информация находится на табличке с техническими данными: модель, код изделия (PNC) и серийный номер. (Mod., Prod. No., Ser. No.)

ТЕХНИЧЕСКИЕ ДАННЫЕ

Размеры	Ширина/Высота/Глубина/Общая глубина	595 мм / 850 мм / 340 мм / 380 мм
Подключение к электросети	Напряжение Общая мощность Предохранитель Частота	230 В 2000 Вт 10 А 50 Гц
Защита от проникновения твердых частиц и влаги обеспечивается защитной крышкой. Исключения: низковольтное оборудование не имеет защиты от влаги.		IPX4
Давление в водопроводной сети	Минимум Максимум	0,5 бар (0,05 МПа) 8 бар (0,8 МПа)
Подключение воды ¹⁾		Холодная вода
Максимальная загрузка	Хлопок	4 кг
Класс энергопотребления		A

1) Присоедините наливной шланг к водопроводному крану с резьбой 3/4".

ОХРАНА ОКРУЖАЮЩЕЙ СРЕДЫ

Материалы с символом  следует сдавать на переработку. Положите упаковку в соответствующие контейнеры для сбора вторичного сырья. Принимая участие в переработке старого электробытового оборудования, Вы помогаете защитить окружающую среду и здоровье человека. Не

выбрасывайте вместе с бытовыми отходами бытовую технику, помеченную символом . Доставьте изделие на местное предприятие по переработке вторичного сырья или обратитесь в свое муниципальное управление.

Дата производства данного изделия указана в серийном номере (serial number), где первая цифра номера соответствует последней цифре года производства, вторая и третья цифры – порядковому номеру недели. Например, серийный номер 43012345 означает, что изделие произведено на тридцатой неделе 2014 года.

Класс энергопотребления: А
ТОВ «Електролюкс Україна»,
ул.Юности, 23-А, 76494, Ивано-Франковск,
Украина

ІНФОРМАЦІЯ З ТЕХНІКИ БЕЗПЕКИ

Перед установкою та експлуатацією приладу слід уважно прочитати інструкцію користувача. Виробник не несе відповідальності за травми або збитки через неправильне встановлення або використання. Інструкції з експлуатації приладом слід зберігати в безпечному і доступному місці з метою користування в майбутньому.

БЕЗПЕКА ДІТЕЙ І ВРАЗЛИВИХ ОСІБ

- Цей прилад може використовуватися дітьми віком від 8 років, а також особами з обмеженими можливостями за умови, що під час використання за ними здійснюватиметься нагляд та/або їм було надано інструкції з безпечної експлуатації приладу і вони розуміють потенційні ризики.
- Не дозволяйте дітям гратися з приладом.
- Не слід залишати дітей віком до трьох років без постійного нагляду поблизу приладу.
- Тримайте всі пакувальні матеріали подалі від дітей і утилізуйте матеріали належним чином.
- М'які засоби слід тримати в недоступному для дітей місці.
- Не допускайте дітей та домашніх тварин до відчинених дверцят приладу.
- Дітям забороняється виконувати очищення чи роботи з обслуговування приладу (які можуть виконуватися користувачем) без нагляду.

ЗАГАЛЬНІ ПРАВИЛА БЕЗПЕКИ

- Не змінюйте технічні характеристики приладу.
- Не перевищуйте максимальний обсяг завантаження 4 кг (див. розділ «Таблиця програм»).
- Робочий тиск води на впуску має становити від 0,5 бар (0,05 Мпа) до 8 бар (0,8 Мпа).

- Килим, килимок або будь-яке підлогове покриття не повинні закривати вентиляційні отвори в основі приладу (за наявності).
- Прилад слід підключати до водопроводу за допомогою нових наборів шлангів, що постачаються разом із приладом, або надані авторизованим сервісним центром.
- Повторно використовувати набір старих шлангів не можна.
- У разі пошкодження електричного кабелю виробник, його авторизований сервісний центр або інша кваліфікована особа має замінити його, щоб уникнути ураження електричним струмом.
- Перш ніж виконувати технічне обслуговування, вимкніть прилад і вийміть вилку з розетки.
- Не використовуйте воду з пульверизатора з високим тиском або пару для чищення приладу.
- Витріть прилад вологою ганчіркою. Застосовуйте лише нейтральні миючі засоби. Не застосовуйте абразивні засоби, абразивні серветки, розчинники або металеві предмети.

ІНСТРУКЦІЇ З ТЕХНІКИ БЕЗПЕКИ

УСТАНОВКА

- Видаліть усі транспортувальні болти та пакувальні матеріали.
- Тримайте транспортні болти в безпечному місці. Для перевезення приладу ці болти необхідно буде знов установити, щоб зафіксувати барабан для запобігання пошкодженню внутрішніх компонентів.
- Будьте обережні під час переміщення приладу, оскільки він важкий. Використовуйте захисні рукавички та взуття, що постачається в комплекті.
- Не встановлюйте і не використовуйте пошкоджений прилад.
- Дотримуйтеся інструкцій зі встановлення, що постачаються разом із приладом.
- Не встановлюйте прилад і не використовуйте його у приміщеннях, де температура може опуститися нижче 0°C або де погодні явища можуть впливати на його роботу.
- Поверхня підлоги, на якій буде встановлено прилад, повинна бути рівною, нерухомою, чистою та термостійкою.
- Переконайтеся в тому, що повітря може вільно циркулювати між приладом і підлогою.
- Відрегулюйте ніжки для забезпечення необхідної відстані між приладом і підлогою.
- Не встановлюйте прилад у місцях, де не можна повністю відчинити дверцята.

ПІДКЛЮЧЕННЯ ДО ЕЛЕКТРОМЕРЕЖІ

- Прилад повинен бути заземленим.
- Завжди використовуйте правильно встановлену протиударну розетку.
- Переконайтеся, що електричні параметри на табличці з технічними даними відповідають параметрам електромережі. У разі невідповідності слід звернутися до електрика.

- Не використовуйте розгалужувачі, перехідники й подовжувачі.
- Будьте обережні, аби не пошкодити штепсельну вилку та кабель. Якщо кабель живлення потребує заміни, зверніться до нашого сервісного центру.
- Вставляйте штепсельну вилку в розетку електроживлення лише після закінчення установки. Переконайтеся, що після установки є вільний доступ до розетки електроживлення.
- Не торкайтеся кабелю живлення чи штепсельної вилки вологими руками.
- Не тягніть за кабель живлення, щоб вимкнути прилад із мережі. Завжди вимикайте, витягаючи штепсельну вилку.
- Цей прилад відповідає директивам ЄЕС.

ПІДКЛЮЧЕННЯ ДО ВОДОПРОВОДУ

- Не допускайте пошкодження шлангів.
- Перед тим, як під'єднати прилад до нових труб або труб, що не використовувалися тривалий час, чи якщо проводилися ремонтні роботи або встановлювалися нові пристрої (лічильники води тощо), спустіть воду, доки вона не буде чистою й прозорою.
- Під час першого використання приладу й після першого використання переконайтеся у відсутності видимих витоків води.

ВИКОРИСТАННЯ



ПОПЕРЕДЖЕННЯ! Існує ризик отримання травм, ураження електричним струмом, пожежі, опіків або пошкодження приладу.

- Прилад призначено виключно для застосування в домашніх умовах.
- Дотримуйтеся інструкцій з безпеки, що зазначені на упаковці миючого засобу.
- Не кладіть усередину пристрою, поряд із ним або на нього легкозаймисті речовини

чи предмети, змочені в легкозаймистих речовинах.

- Подбайте про те, щоб у білизні не залишалось металевих предметів.
- Не підставляйте під прилад ємність для збору води на випадок можливого протікання. Звертайтеся до авторизованого сервісного центру по інформацію про приладдя, яке дозволяється використовувати.
- Не торкайтеся скла дверцят під час виконання програми. Скло може нагрітись.

СЕРВІС

- Для ремонту приладу зверніться в авторизований сервісний центр.
- Використовуйте лише оригінальні запасні частини.

УТИЛІЗАЦІЯ



ПОПЕРЕДЖЕННЯ! Існує небезпека задусшення.

- Від'єднайте прилад від електромережі та водопостачання.
- Відріжте кабель електричного живлення близько до приладу та утилізуйте його.
- Зніміть фіксатор дверцят, щоб унеможливити зачинення дверцят, якщо діти або домашні тварини опиняться всередині барабана.
- Утилізуйте прилад відповідно до місцевих вимог з утилізації відпрацьованого електричного й електронного обладнання (Директива WEEE).

Цей продукт по змісту небезпечних речовин відповідає вимогам Технічного регламенту обмеження використання деяких небезпечних речовин в електричному та електронному обладнанні (постанова Кабінету Міністрів України №1057 від 3 грудня 2008р.)

ОПИС ВИРОБУ

ОГЛЯД ПРИЛАДУ

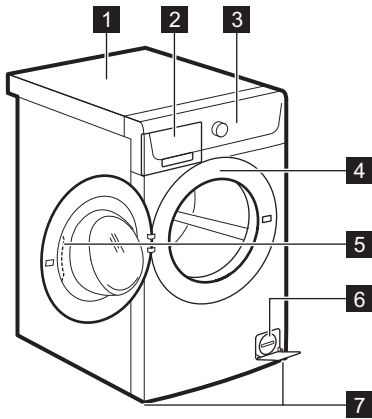

- 1 Верхня кришка
- 2 Дозатор мийного засобу
- 3 Панель керування
- 4 Табличка з технічними даними
- 5 Ручка дверцят
- 6 Фільтр зливного насоса
- 7 Ніжки для вирівнювання пристрою

ПАНЕЛЬ КЕРУВАННЯ

ОПИС ПАНЕЛІ КЕРУВАННЯ

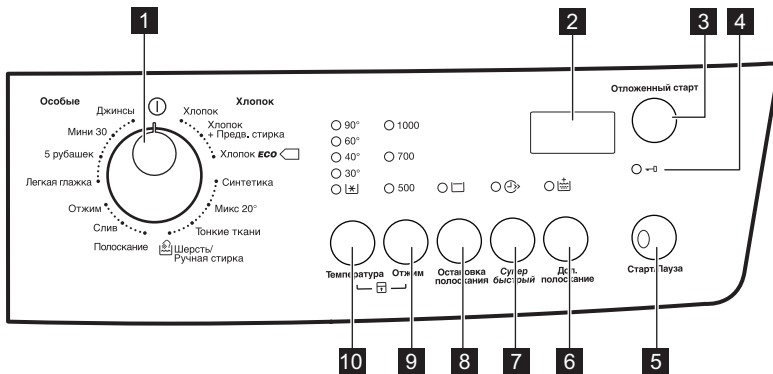

- 1 Перемикач програм
- 2 Дисплей
- 3 Кнопка відкладеного запуску (Отложенный старт)
- 4 Індикатор блокування дверцят
- 5 Кнопка Пуск/Пауза (Старт/Пауза)
- 6 Кнопка «Додаткове полоскання» (Доп. полоскание)
- 7 Кнопка «Дуже швидко» (Супер Быстрый)
- 8 Кнопка «Полоскання без зливу» (Остановка полоскания)

9 Кнопка зменшення швидкості віджимання (Отжим)

10 Кнопка температури (Температура)

ДИСПЛЕЙ

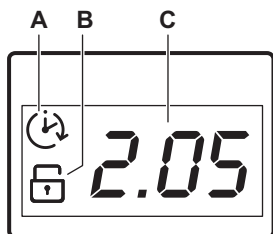







На дисплеї відображається така інформація:

- A.** Відкладений запуск.
Після натиснення кнопки відкладеного запуску на дисплеї відобразиться час відкладеного запуску.
- B.** Індикатор блокування від доступу дітей.
Індикатор з'являється на дисплеї при встановленні відповідної функції.
- C.** Ця зона показує:
- Час програми.
 - Коди попереджень.
Якщо у приладі виникла несправність, на дисплеї відображаються коди попереджень. Див. розділ «Усунення проблем».
 - Повідомлення **E** **Г** протягом декількох секунд відображається на дисплеї в таких випадках:
 - Ви встановлюєте функцію, що не підходить до обраної програми.
 - Ви змінюєте програму під час її виконання.

ПРОГРАМИ

ТАБЛИЦЯ ПРОГРАМ

Програма Діапазон температур	Максимальне завантаження Максимальна швидкість віджимання	Опис програми (Тип завантаження й рівень забруднення)
Програми прання		
Хлопок 90°C - [*] (холодне прання)	4 кг 1000 об/хв	Біла й кольорова бавовна. Середній і низький рівень забруднення.
Хлопок + Предв. стирка 90°C - [*] (холодне прання)	4 кг 1000 об/хв	Біла й кольорова бавовна. Високий і середній рівень забруднення.

Програма Діапазон температур	Максимальне завантаження Максимальна швидкість віджимання	Опис програми (Тип завантаження й рівень забруднення)
 Хлопок Eco ¹⁾ 60°C - 40°C	4 кг 1000 об/хв	Біла й нелиноча бавовна. Середній рівень забруднення. Рівень енергоспоживання зменшується, а час виконання програми прання збільшується.
Синтетика 60°C -  (холодне прання)	2 кг 1000 об/хв	Вироби із синтетичних або змішаних тканин. Середній рівень забруднення.
Мікс 20° 20°C	3 кг 1000 об/хв	Спеціальна програма для виробів із бавовни, синтетики та змішаних тканин із низьким рівнем забруднення. Виберіть цю програму для того, щоб зменшити рівень споживання електроенергії. Для отримання високих результатів прання переконайтеся в тому, що мийний засіб придатний для прання при низькій температурі. ²⁾
Тонкі тканини 40°C -  (холодне прання)	2 кг 700 об/хв	Вироби з делікатних тканин, наприклад акрилу, віскози чи полієфіру. Середній рівень забруднення.
 Шерсть/Ручна стирка 40°C -  (холодне прання)	1.5 кг 1000 об/хв	Вироби з вовни, призначені для прання у пральних машинах і для ручного прання, а також вироби з делікатних тканин із позначкою «ручне прання». ³⁾
Полоскание Холодне прання	4 кг 1000 об/хв	Для полоскання й віджимання білизни. Усі типи тканин, окрім виробів із вовни й дуже делікатних тканин. Знизьте швидкість віджимання залежно від типу білизни.
Слив	4 кг	Для зливу води з барабана. Усі типи тканин.
Отжим	4 кг 1000 об/хв	Для віджимання білизни та зливу води з барабана. Усі типи тканин, окрім виробів із вовни й делікатних тканин.
Легкая глажка 60°C -  (холодне прання)	1 кг 700 об/хв	Вироби із синтетики, які потребують делікатного прання. Середній і низький рівень забруднення. ⁴⁾

Програма Діапазон температур	Максимальне завантаження Максимальна швидкість віджимання	Опис програми (Тип завантаження й рівень забруднення)
5 рубашек 30°C	700 об/хв	Вироби із синтетики та змішаних тканин. Вироби з низьким рівнем забруднення й речі, які потрібно освіжити. Для прання 5–6 сорочок.
Мини 30 30°C	2 кг 700 об/хв	Синтетичні й делікатні вироби. Вироби з низьким рівнем забруднення або речі, які потрібно освіжити.
Джинси 60°C - [✳] (холодне прання)	4 кг 1000 об/хв	Вироби із джинсових і трикотажних тканин. Також для речей темного кольору.

1) Енергозберігаюча програма для виробів із бавовни. Ця програма прання при температурі 60 °C із завантаженням 4 є стандартною програмою для даних, зазначених на ярлику енергоефективності відповідно до стандартів ЄЕС 92/75. Налаштуйте цю програму для того, щоб отримати високі результати прання та зменшити рівень споживання електроенергії. Час виконання програми прання збільшується.

2) Якщо температура води нижча за 20 °C, прилад виконує коротку фазу нагрівання. На дисплеї приладу відображається налаштування температури «Холодне прання».

3) Під час виконання цього циклу барабан обертається повільно для того, щоб забезпечити делікатне прання. Може здаватися, що барабан не обертається або обертається неналежним чином.

4) Регулювання температури води й обережне прання та віджимання при використанні цього циклу дозволяє зменшити змінання білизни. Прилад виконує додаткові цикли полоскання.

Сумісність опцій програм

Програма	Отжим	Остановка полоскания	Супер Быстрый ¹⁾	Доп. полоскание ²⁾	Отложенный старт
Хлопок	■	■	■	■	■
Хлопок + Предв. стирка	■	■	■	■	■

Програма	Отжим	Остановка полоскания	Супер Быстрый ¹⁾	Доп. полоскание ²⁾	Отложенный старт
Хлопок Eco 	■	■		■	■
Синтетика	■	■	■	■	■
Микс 20°	■	■		■	■
Тонкие ткани	■	■	■	■	■
Шерсть/Ручная стирка 	■	■			■
Полоскание	■	■		■	■
Слив					
Отжим	■				■
Легкая глажка	■	■		■	■
5 рубашек	■				■
Мини 30	■				■
Джинсы	■	■		■	■

1) У разі налаштування коротшої тривалості рекомендується зменшити кількість завантаженої білизни. Прилад можна завантажити повністю, однак результати прання будуть менш задовільними.

2) Якщо налаштовано опцію «Додаткове полоскання», будуть виконуватися додаткові цикли полоскання. Якщо для програми «Полоскання» налаштовано низьку швидкість віджимання, здійснюється делікатне полоскання й виконується короткий цикл віджимання.

ПОКАЗНИКИ СПОЖИВАННЯ



Дані, наведені в цій таблиці, є приблизними. Дані залежать від різних факторів: кількості й типу білизни, температури води й навколишнього середовища.

Програми	Завантаження (кг)	Споживання електроенергії (кВт·год)	Споживання води (л)	Приблизна тривалість програми (хв)
Бавовна 60°C	4	0.59	34	125
Енергозберігаюча програма для бавовни 60 °C ¹⁾	4	0.66	46	183
Бавовна 40°C	4	0.55	38	117
Синтетика 40°C	2	0.39	41	64
Делікатні тканини 40°C	2	0.45	51	47
Вовна/Ручне прання 30°C	1.5	0.40	61	40

1) Відповідно до стандартів ЄЕС 92/75, «Енергозберігаюча програма для бавовни» при температурі 60 °C із завантаженням 4 кг – це стандартна програма, за якою визначаються дані, зазначені на ярлику енергоефективності.

Режим «Вимк.» (Вт)	Режим «Залиш. увімк.» (Вт)
0,48	0,48

Інформація, наведена в таблиці вище, відповідає положенню Європейської комісії 1015/2010, що впроваджує директиву 2009/125/ЄС.

ФУНКЦІЇ

ТЕМПЕРАТУРА

Ця функція дозволяє змінити температуру, встановлену за промовчанням.

Індикатор  = холодна вода.

Засвітиться індикатор встановленої температури.

ОТЖИМ

Ця функція дозволяє змінити швидкість віджимання, встановлену за промовчанням.

Засвітиться індикатор встановленої швидкості.

ОСТАНОВКА ПОЛОСКАНИЯ

- Налаштуйте цю опцію для того, щоб запобігти змінанню білизни.
- Засвітиться відповідний індикатор.
- Після завершення програми в барабані залишається вода.

- Барабан обертається з рівномірними інтервалами для того, щоб запобігти змінанню білизни.
- Дверцята залишаються заблокованими. Щоб розблокувати дверцята, необхідно злити воду.



Інструкції щодо зливу води див. у розділі «Після завершення програми».

СУПЕР БЫСТРЫЙ

Натисніть цю кнопку, щоб зменшити тривалість програми.

Встановлюйте цю функцію для речей із легким забрудненням або для освіження речей.

ДОП. ПОЛОСКАНИЕ

За допомогою цієї функції можна здійснити додаткове полоскання під час програми прання.

Використовуйте цю функцію для прання речей людей, що мають алергію на миючі засоби, або в місцевостях з м'якою водою.
Засвітиться відповідний індикатор.

ОТЛОЖЕННЫЙ СТАРТ

За допомогою цієї опції можна відкласти запуск програми на період від 30 хвилин до 20 годин.

На дисплеї відображається відповідний індикатор.

НАЛАШТУВАННЯ

ЗАХИСТ ВІД ДІТЕЙ

Ця функція не дозволяє дітям гратись з панеллю керування.

- Щоб **активувати/деактивувати** цю функцію, одночасно натискайте Температуру і Отжим, доки індикатор  не **засвітиться/згасне**.

Цю функцію можна активувати:

- Після натискання Старт/Пауза: опції та перемикач програм блокуються.
- Перед натисканням Старт/Пауза: прилад не можна вмикати.

ЗВУКОВІ СИГНАЛИ

Звукові сигнали лунають у таких випадках:

- Програма завершилася.
- Виникла несправність приладу.

Для **деактивації/активації** звукових сигналів одночасно натисніть і утримуйте Остановка

ПЕРЕД ПЕРШИМ ВИКОРИСТАННЯМ

- Додайте невелику кількість миючого засобу у відділення для фази прання.
- Встановіть та запустіть програму для прання бавовни при найвищій температурі без білизни.

ІНДИКАТОР БЛОКУВАННЯ ДВЕРЦЯТ

Індикатор  вказує, коли дверцята можна відкривати:

- Індикатор світиться: дверцята відчиняти не можна.
- Індикатор мигтить: дверцята можна буде відкрити за декілька хвилин.
- Індикатор не світиться: дверцята можна відчинити.

полоскання і Супер Быстрый протягом 6 секунд.



Якщо звукові сигнали деактивовано, вони будуть застосовуватися лише в разі несправності приладу.

ПОСТІЙНА ФУНКЦІЯ ДОДАТКОВОГО ПОЛОСКАННЯ

Якщо використовується ця функція, при встановленні нової програми буде постійно ввімкнена опція додаткового полоскання.

- Щоб **активувати/деактивувати** цю функцію, одночасно натискайте кнопку Остановка полоскання і Доп. полоскання, доки індикатор кнопки Доп. полоскання не **засвітиться/згасне**.

Це видалить весь можливий бруд з барабана та бака.

ЩОДЕННЕ КОРИСТУВАННЯ



ПОПЕРЕДЖЕННЯ! Див. розділи з інформацією щодо техніки безпеки.

ЗАВАНТАЖЕННЯ БІЛИЗНИ

Відкрийте водопровідний кран. Вставте вилку в розетку.

- Потягніть дверцята приладу за ручку, щоб відкрити їх.
- Одна за одною завантажте речі в барабан.

3. Струшуйте речі, перш ніж класти їх у прилад.
 Переконайтеся, що в барабан не завантажено надто багато білизни. Див. макс. завантаження, позначене в "Таблиці програм".
4. Зачиніть дверцята.

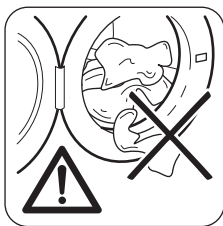

ОБЕРЕЖНО! Переконайтеся, що білизна не защемилася між ущільнювачем та дверцятами. Існує ризик витікання води і пошкодження білизни.

ВИКОРИСТАННЯ МИЮЧИХ ЗАСОБІВ ТА ДОБАВОК

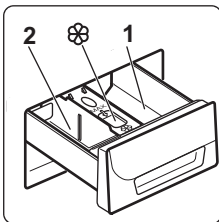

1. Відмірте необхідну кількість миючого засобу і кондиціонера для тканин.
2. Помістіть миючий засіб і кондиціонер у відділення.
3. Обережно закрийте дозатор миючого засобу.

ВІДДІЛЕННЯ ДОЗАТОРА



ОБЕРЕЖНО! Застосовуйте лише миючі засоби, призначені для використання в пральній машині.



Завжди дотримуйтесь інструкцій, наведених на упаковці миючих засобів.

1

Відділення миючого засобу для фази попереднього прання або програми замочування. Миючий засіб для попереднього прання або замочування слід додавати перед запуском програми.

2

Відділення миючого засобу для фази прання. Якщо ви застосуєте рідкий миючий засіб, додавайте його безпосередньо перед запуском програми.



Відділення для рідких добавок (пом'якшувач, крохмаль). Покладіть продукт у відділення перед запуском програми.

РІДКИЙ АБО ПОРОШКОВИЙ МИЮЧИЙ ЗАСІБ

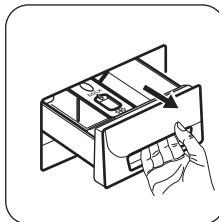

Витягніть лоток дозатора миючого засобу до його зупинки. Положення **A** перегородки дозатору призначене для порошкових миючих засобів.

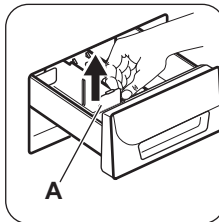

Використання рідких миючих засобів:
 1. Змістіть перегородку дозатора з положення **A**.

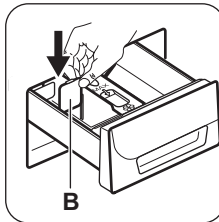

2. Перемістіть перегородку дозатора в положення **B**.
 3. Обережно закрийте дозатор миючого засобу.



Для повторного використання порошків пересуньте перегородку дозатора в положення **A**.



Коли використовується рідкий миючий засіб:

- Не користуйтеся гелевими чи густими рідкими миючими засобами.
- Не виходьте за обмеження на перегородці, додаючи рідкий миючий засіб.
- Не встановлюйте фазу попереднього прання.
- Не налаштовуйте функцію відкладеного запуску.

- Дверцята блокуються, а індикатор  світиться.
- Прилад почне зворотний відлік.
- Після закінчення зворотного відліку автоматично запускається програма.



Перш ніж натиснути кнопку Старт/Пауза, можна скасувати або змінити встановлену функцію Отложенный старт. Натиснувши кнопку Старт/Пауза, функцію Отложенный старт можна лише скасувати.

ВСТАНОВЛЕННЯ ПРОГРАМИ

1. Поверніть перемикач програм, щоб увімкнути прилад і встановити програму.
 - Мигтить індикатор кнопки **Старт/Пауза**.
 - На дисплеї відображається тривалість програми.
2. У разі потреби змініть температуру чи швидкість віджимання або додайте сумісні опції. Після ввімкнення опції почне світитися її індикатор.



Якщо якесь налаштування буде виконано неправильно, на дисплеї відобразиться повідомлення .

АКТИВАЦІЯ ПРОГРАМИ БЕЗ ВІДКЛАДЕНОГО ЗАПУСКУ

Натисніть кнопку Старт/Пауза.

- Індикатор кнопки Старт/Пауза припиняє блимати та світиться постійно.
- Запускається програма, дверцята блокуються й починає світитися індикатор .
- Час програми зменшується з кроком в одну хвилину.



Зливний насос може використовуватися протягом короткого часу на початку циклу прання.

ЗАПУСК ПРОГРАМИ З ФУНКЦІЄЮ ВІДКЛАДЕНОГО ЗАПУСКУ

1. Натискайте кнопку Отложенный старт знов і знов, доки на дисплеї не відобразиться потрібний час відкладеного запуску. Засвітиться індикатор відкладеного запуску.
2. Натисніть кнопку Старт/Пауза:

Щоб скасувати функцію Отложенный старт:

- a. Натисніть кнопку Старт/Пауза, аби перевести прилад у режим паузи. Індикатор кнопки Старт/Пауза блимає.
- b. Натискайте кнопку Отложенный старт, доки на дисплеї не відобразиться . Натисніть кнопку Старт/Пауза знову, щоб запустити програму негайно.

СКАСУВАННЯ ПРОГРАМИ, ЩО ВИКОНУЄТЬСЯ

1. Щоб скасувати програму й вимкнути прилад, поверніть перемикач програм у положення .
2. Поверніть перемикач програм ще раз, щоб увімкнути прилад. Тепер можна встановити нову програму прання.



Перш ніж розпочинати нову програму, прилад зливає воду. У цьому випадку переконайтеся, що миючий засіб знаходиться у відділенні для миючого засобу; у противному разі додайте миючий засіб.

ПЕРЕРИВАННЯ ПРОГРАМИ ТА ЗМІНА ОПЦІЙ

Можна змінювати лише деякі опції перед їхнім застосуванням.

1. Натисніть кнопку Старт/Пауза. Заблимає індикатор.
2. Змініть функції.
3. Натисніть кнопку Старт/Пауза ще раз. Виконання програми продовжується.

ВІДЧИНЕННЯ ДВЕРЦЯТ

Під час виконання програми або Отложенный старт дверцята приладу заблоковані.

Світиться індикатор .



ОБЕРЕЖНО! Якщо температура та рівень води в барабані занадто високі, а барабан досі обертається, дверцята не можна відчиняти.

Необхідні дії для відчинення дверцят протягом перших хвилин циклу або в разі застосування функції Отложенный старт.

1. Натисніть кнопку Старт/Пауза, щоб перевести прилад у режим паузи.
2. Зачекайте, доки згасне індикатор
3. Можна відчинити дверцята.
4. Закрийте дверцята й торкніться кнопки Старт/Пауза знову. Програма (або Отложенный старт) продовжує роботу.

ПІСЛЯ ЗАВЕРШЕННЯ ПРОГРАМИ

- Робота приладу зупиняється автоматично.
- Пролунає звуковий сигнал (якщо активовано).
- На дисплеї з'явиться
- Індикатор кнопки Старт/Пауза згасне.
- Символ блокування дверцят згасне. Поверніть перемикач програм у положення , щоб вимкнути прилад.
- Можна відчинити дверцята.
- Вийміть білизну з приладу. Переконайтеся в тому, що барабан порожній.
- Закрийте водопровідний кран.
- Залиште дверцята та контейнер для миючого засобу відкритими, щоб запобігти появі плісняви й неприємних запахів.

Програму прання завершено, але в барабані залишилася вода:

ПОРАДИ І РЕКОМЕНДАЦІЇ

ЗАВАНТАЖЕННЯ БІЛИЗНИ

- Розподіліть білизну за типами: біла, кольорова, синтетика, делікатні вироби та вовна.
- Дотримуйтеся вказівок щодо прання, наведених на етикетках із догляду за одягом.
- Не періть білі та кольорові речі разом.
- Деякі кольорові речі можуть линяти під час першого прання. Рекомендується перші рази прати їх окремо.
- Наволочки застебніть на гудзики, застебніть «блискавки», гачки та кнопки. Застебніть ремені.
- Звільніть кишені та розправте одяг.

- Барабан обертається з рівномірними інтервалами для того, щоб запобігти появі складок на білизні.
- Індикатор Остановка полоскания продовжує світитися, нагадуючи про необхідність злити воду.
- Світиться індикатор дверного замка . Індикатор кнопки Старт/Пауза блимає. Дверцята залишаються заблокованими.
- Щоб відчинити дверцята, необхідно злити воду.

Зливання води:

1. Щоб злити воду, виконайте наведені далі дії.
 - Установіть програму Слив або Отжим.
 - Натисніть кнопку Старт/Пауза. Прилад зиле воду та здійнить віджимання.
2. Після завершення програми та вимкнення індикатора блокування дверцят можна відкрити дверцята.
3. Поверніть перемикач програм у положення , щоб вимкнути прилад.

РЕЖИМ ОЧІКУВАННЯ

Якщо прилад не буде вимкнуто через кілька хвилин після завершення програми прання, він перейде в режим економії енергії. В режимі економії енергії зменшується споживання електроенергії, поки прилад перебуває в режимі очікування:

- Усі індикатори та дисплей згасають.
 - Повільно мигтить індикатор кнопки «Пуск».
- Натисніть будь-яку кнопку, щоб вимкнути режим економії енергії.

віджимання. У такому випадку розподіліть речі в барабані вручну і знову увімкніть цикл віджимання.

СТІЖІ ПЛЯМИ

Для видалення деяких плям води й миючого засобу недостатньо.

Рекомендуємо обробляти ці плями перед тим, як завантажувати речі у прилад.

Можна користуватися спеціальними засобами для видалення плям. Користуйтеся спеціальним засобом для видалення плям, що застосовується для відповідного типу плям і тканини.

МИЮЧІ ЗАСОБИ ТА ДОБАВКИ

- Застосовуйте лише миючі засоби та добавки, призначені для використання в пральних машинах:
 - пральні порошки для всіх типів волокон,
 - пральні порошки для делікатних (макс. 40 °C) та вовняних виробів,
 - рідкі миючі засоби, бажано для низькотемпературних програм прання (макс. 60 °C) для всіх типів волокон або спеціально лише для вовни.
- Не використовуйте одночасно миючі засоби різних типів.
- З метою захисту навколишнього середовища не використовуйте миючі засоби в понаднормових кількостях.
- Дотримуйтеся інструкцій, наведених на упаковці цих засобів.
- Використовуйте засоби, що підходять для типу та кольору тканини, температури програми і рівня забруднення.

- Якщо прилад не оснащено дозатором миючого засобу з відкидною кришкою, додавайте рідкі миючі засоби за допомогою дозуючої кульки (постачається виробником миючого засобу).

ЕКОЛОГІЧНІ РЕКОМЕНДАЦІЇ

- Для прання білизни із середнім ступенем забруднення встановлюйте програму без фази попереднього прання.
- Завжди запускайте програму прання при максимально дозведеному завантаженні білизни.
- У разі необхідності користуйтеся засобом для видалення плям під час встановлення програми з низькою температурою прання.
- Перевірте жорсткість води у вашому домі для використання правильної кількості миючого засобу. Див. розділ «Жорсткість води».

ЖОРСТКІСТЬ ВОДИ

Якщо жорсткість води у вашій місцевості висока або середня, рекомендується користуватися пом'якшувачем води для пральних машин. У місцевостях із м'якою водою немає потреби використовувати пом'якшувач води.

Щоб дізнатися жорсткість води у вашій місцевості, зверніться до місцевої служби водопостачання.

Використовуйте належну кількість пом'якшувача води. Дотримуйтеся інструкцій, наведених на упаковці цих засобів.

ДОГЛЯД ТА ЧИСТКА



ПОПЕРЕДЖЕННЯ! Див. розділи з інформацією щодо техніки безпеки.

ЧИЩЕННЯ ЗОВНІШНІХ ПОВЕРХОНЬ

Очищайте прилад лише теплою мильною водою. Витріть насухо усі поверхні.



ОБЕРЕЖНО! Не користуйтеся спиртом, розчинниками чи хімічними продуктами.

ВИДАЛЕННЯ НАКИПУ

Якщо жорсткість води у вашій місцевості висока або середня, рекомендується користуватися засобом для видалення накипу для пральних машин.

Регулярно оглядайте барабан, щоб запобігти утворенню накипу та іржі.

Для видалення іржі слід користуватися лише спеціальними засобами для пральних машин. Видаляйте вапняний наліт окремо від прання білизни.



Завжди дотримуйтеся інструкцій, наведених на упаковці цих засобів.

ХОЛОСТЕ ПРАННЯ

Під час використання програм із низькою температурою прання в барабані може залишатися певна кількість мийного засобу. Регулярно виконуйте холосте прання. Щоб це зробити:

- Витягніть усю білизну з барабана.

ІЗОЛЯЦІЯ ДВЕРЦЯТ

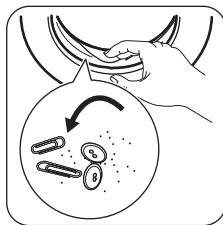

Регулярно оглядайте ізоляцію і видаляйте всі об'єкти із внутрішньої сторони.

ЧИЩЕННЯ ДОЗАТОРА М'ЯЮЧИХ ЗАСОБІВ

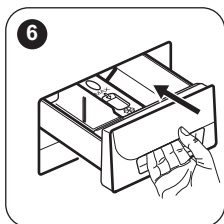
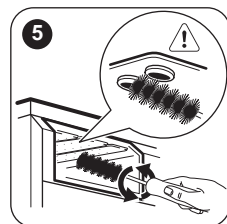
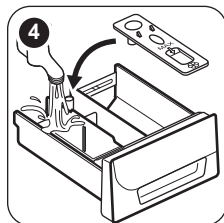
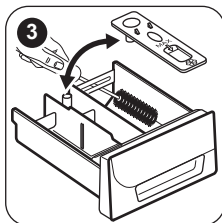
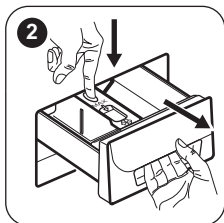
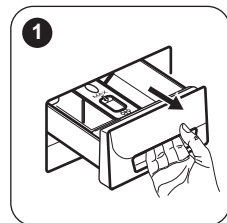

ЧИЩЕННЯ ЗЛИВНОГО ФІЛЬТРА

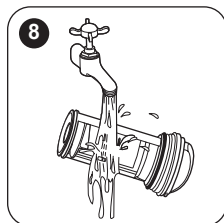
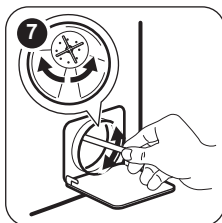
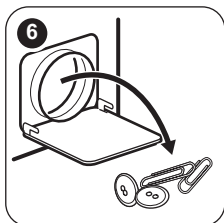
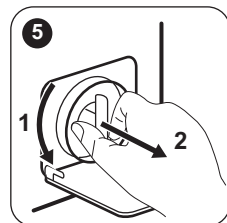
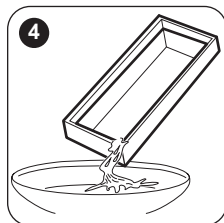
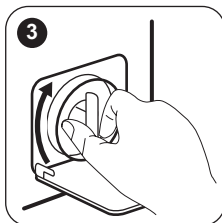
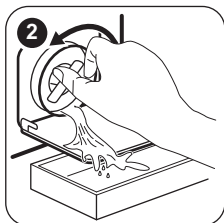
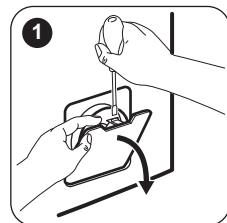

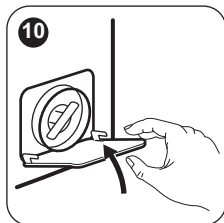
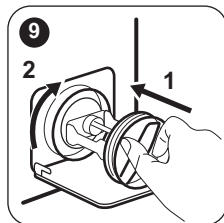

ОЧИЩЕННЯ ВПУСКНОГО ШЛАНГА ТА ФІЛЬТРА КЛАПАНА

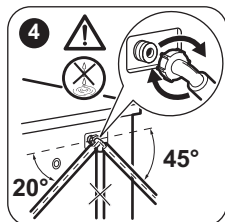
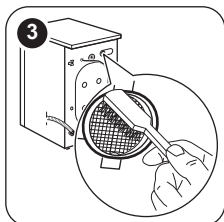
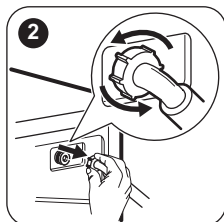
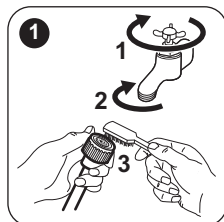

ЕКСТРЕНЕ ЗЛИВАННЯ

Через поломку прилад не може злити воду.

У такому випадку виконайте кроки (1) - (10) розділу «Чищення зливного фільтра». За необхідності почистіть насос.

Якщо ви зливаєте воду в екстремому порядку, потрібно знову ввімкнути систему зливання:

1. Якщо ви зливаєте воду в екстремому порядку, потрібно знову ввімкнути систему зливання: Додайте 2 літри води у відділення для основного прання дозатору миючого засобу.
2. Запустіть програму, щоб злити воду

ЗАПОБІЖНІ ЗАХОДИ ПРОТИ ЗАМЕРЗАННЯ

Якщо прилад установлено в місці, де температура може бути нижчою 0 °С, злийте воду, що залишилась у впускному шлангу та зливному насосі.

УСУНЕННЯ ПРОБЛЕМ



ПОПЕРЕДЖЕННЯ! Див. розділи з інформацією щодо техніки безпеки.

ВСТУП

Під час роботи пристрій не запускається або зупиняється.

Спершу спробуйте знайти вирішення проблеми (див. наведену нижче таблицю).

1. Витягніть вилку з розетки.
2. Закрийте водопровідний кран.
3. Встановіть обидва кінці шлангу подачі води в миску або іншу ємність та зачекайте, доки вода витече зі шлангу.
4. Спорожніть зливний насос. Застосування процедури екстремого зливання.
5. Після того як зливний насос спорожниться, знову вставте шланг подачі води.



ПОПЕРЕДЖЕННЯ! Переконайтеся в тому, що температура перевищує 0 °С, перш ніж знову використовувати прилад. Виробник не несе відповідальності за збитки, спричинені низькими температурами.

Якщо проблема повторюється, зверніться до авторизованого сервісного центру.

Якщо виникають проблеми, лунають звукові сигнали, а на дисплеї відображається код попередження.

- **E10** – пристрій не заповнюється водою належним чином.
- **E20** – пристрій не зливає воду.

- **ЕЧО** – дверцята пристрою відчинені або неправильно зачинені. Перевірте дверцята!
- **ЕНО** – нестабільний рівень напруги в мережі. Зачекайте, доки напруга не стабілізується.



ПОПЕРЕДЖЕННЯ! Перш ніж виконувати перевірки, дезактивуйте пристрій.

МОЖЛИВІ НЕСПРАВНОСТІ

Проблема	Можливе вирішення
Програма не активується.	<ul style="list-style-type: none"> • Переконайтеся в тому, що вилку під'єднано до розетки. • Переконайтеся в тому, що дверцята приладу зачинені. • Переконайтеся в тому, що в щитку немає пошкоджених запобіжників. • Переконайтеся в тому, що кнопку «Пуск/пауза» натиснуто. • Вимкніть функцію захисту від доступу дітей (якщо ця функція доступна).
Прилад не заповнюється водою належним чином.	<ul style="list-style-type: none"> • Переконайтеся в тому, що водопровідний кран відкрито. • Переконайтеся, що тиск води не є занадто низьким. Щоб отримати цю інформацію, зверніться до місцевого водоканалу. • Переконайтеся, що водопровідний кран не засмічений. • Переконайтеся, що фільтр у впускному шлангу та фільтр клапана не засмічено. Див. розділ «Догляд та чистка». • Переконайтеся в тому, що шланг подачі води не перегнуто й не перекручено. • Переконайтеся в тому, що впускний водопровідний шланг під'єднано правильно. • Переконайтеся в тому, що зливний шланг установлено у правильне положення. Можливо, шланг розміщено занадто низько.
Прилад не зливає воду.	<ul style="list-style-type: none"> • Переконайтеся в тому, що кран раковини не засмічено. • Переконайтеся в тому, що зливний шланг не перетиснутий і не перекручений. • Переконайтеся, що зливний фільтр не засмічений. У разі потреби очистьте фільтр. Див. розділ «Догляд та чистка». • Переконайтеся в тому, що зливний шланг установлено правильно. • Установіть програму зливу, якщо було обрано програму без цієї фази. • Установіть програму зливу, якщо було обрано опцію, після виконання якої вода залишається в барабані.
Фаза віджимання не виконується, або цикл прання триває довше, ніж звичайно.	<ul style="list-style-type: none"> • Установіть програму віджимання. • Переконайтеся, що зливний фільтр не засмічений. У разі потреби очистьте фільтр. Див. розділ «Догляд та чистка». • Розподіліть речі в баку вручну та повторно запустіть фазу віджимання. Ця несправність може бути пов'язана із проблемами рівномірного розподілення білизни.
Вода на підлозі.	<ul style="list-style-type: none"> • Переконайтеся в тому, що муфти водопровідних шлангів затягнуто належним чином, а протікання відсутні. • Переконайтеся, що зливний шланг не має пошкоджень. • Переконайтеся в тому, що використовується належна кількість відповідного мийного засобу.

Проблема	Можливе вирішення
Забораються відчиняти дверцята приладу.	<ul style="list-style-type: none"> • Переконайтеся, що програма прання завершена. • Виберіть програму зливу або віджимання, якщо в барабані залишилася вода.
Під час роботи приладу виникає незвичний шум.	<ul style="list-style-type: none"> • Переконайтеся в тому, що прилад вирівняно належним чином. Див. розділ «Установка». • Переконайтеся в тому, що упаковку та транспортувальні болти знято. Див. розділ «Установка». • Додайте більше білизни в барабан. Можливо, завантаження є недостатнім.
Результати прання незадовільні.	<ul style="list-style-type: none"> • Збільште кількість мийного засобу або використовуйте інший мийний засіб. • Перш ніж починати прання, обробляйте стійкі плями спеціальними плямовивідниками. • Переконайтеся в тому, що встановлено належну температуру. • Зменште кількість завантаженої білизни.
Не вдається встановити опцію.	<ul style="list-style-type: none"> • Натискайте кнопки тільки потрібних функцій.

Після перевірки ввімкніть прилад. Виконання програми продовжиться з того моменту, коли її було перервано.

Якщо проблема з'являється знову, зверніться до авторизованого сервісного центру.

Необхідні дії в разі, якщо на дисплеї з'являються інші коди попереджень. Вимкніть та ввімкніть прилад. Якщо проблема виникає знову, зверніться до сервісного центру.

СЕРВІСНИЙ ЦЕНТР

Рекомендується використовувати оригінальні запчастини.

При звертанні до авторизованого сервісного центру необхідно мати наступну інформацію. Ці відомості наводяться на таблиці з технічними даними: модель, номер виробу і серійний номер. (Mod., Prod. No., Ser. No.)

ТЕХНІЧНІ ДАНІ

Розмір	Ширина/висота/глибина/ загальна глибина	595 мм/850 мм/340 мм/380 мм
Під'єднання до електромережі	Напруга Загальна потужність Запобіжник Частота	230 В 2000 Вт 10 А 50 Гц
Рівень захисту від проникнення твердих часток і вологи, що забезпечується захисним кожухом, за винятком випадків, коли низьковольтне обладнання не має захисту від вологи		IPX4
Тиск у мережі водопостачання	Мінімальний Максимальний	0,5 бар (0,05 мПа) 8 бар (0,8 мПа)
Водопостачання ¹⁾		Холодна вода

Максимальне завантаження	Бавовна	4 кг
Клас енергоефективності		A
Швидкість віджимання	Максимальний	1000 об/хв

1) Під'єднайте впускний шланг до водопровідного крана з різьбленням 3/4 дюйма.

ОХОРОНА ДОВКІЛЛЯ

Здавайте на повторну переробку матеріали, позначені відповідним символом . Викидайте упаковку у відповідні контейнери для вторинної сировини. Допоможіть захистити навколишнє середовище та здоров'я інших людей і забезпечити вторинну переробку електричних і електронних

приладів. Не викидайте прилади, позначені відповідним символом , разом з іншим домашнім сміттям. Поверніть продукт до заводу із вторинної переробки у вашій місцевості або зверніться до місцевих муніципальних органів влади.

WWW.ZANUSSI.COM/SHOP



CE EAC

155251011-A-492015