

РУКОВОДСТВО ПО ЭКСПЛУАТАЦИИ

РЕСИВЕР ЦИФРОВОГО ЭФИРНОГО ТЕЛЕВИДЕНИЯ
С ФУНКЦИЕЙ МУЛЬТИМЕДИЙНОГО ПРОИГРЫВАТЕЛЯ

MMP-76DT2



- Полностью соответствует стандарту DVB-T/ DVB-T2
- Прием открытых цифровых эфирных телеканалов высокой четкости (HDTV)
- Прием открытых цифровых эфирных радиоканалов
- Декодирование видео потока MPEG4, MPEG2
- Дружественный интерфейс экранного меню на русском языке
- Электронный телегид (EPG)
- Функция записи телепрограмм (PVR)
- HDMI выход
- USB разъем
- Коаксиальный аудиовыход
- Композитный видеовыход
- Компонентный видеовыход
- Stereo аудиовыход
- Поддерживаемые видеоформаты AVI/MKV/MTS/TS/MOV/VOB/MP4/M2TS
- Поддерживаемые видеокодеки MPEG2, MPEG4, DivX, Xvid, H.264
- Поддерживаемые аудиоформаты MP3/ WMA/WAV
- Поддерживаемые аудиокодеки AC3 (Dolby Digital), MPEG1 Layer 3, WMA, PCM, FLAC
- Поддерживаемые форматы изображений JPEG/BMP/ PNG
- Субтитры SRT, SUB



РУКОВОДСТВО ПО ЭКСПЛУАТАЦИИ

СОДЕРЖАНИЕ

Меры безопасности	4
Комплектация	5
Описание передней и задней панелей ресивера	5
Пульт ДУ	7
Соединения	8
Меню настроек	12
Устранение неисправностей	21
Технические характеристики	22

РУКОВОДСТВО ПО ЭКСПЛУАТАЦИИ

Благодарим вас за покупку ресивера цифрового эфирного телевидения MMP-76DT2.

Перед соединением и началом эксплуатации аппарата внимательно ознакомьтесь с данным Руководством. Сохраните Руководство для обращения к нему в дальнейшем.

Однако, обратите внимание на то, что данное Руководство может не полностью соответствовать программному обеспечению, установленному в Вашем аппарате. Используйте данное Руководство только для ознакомления с общими принципами работы данного проигрывателя

Благодаря тюнеру с возможностью приема открытых цифровых эфирных телеканалов высокой четкости (HDTV MPEG4) и соединению по HDMI кабелю, Вы можете наслаждаться просмотром цифровых DVB-T каналов высокой четкости.

Для получения высокой четкости просматриваемых каналов, рекомендуем Вам подсоединить ресивер:

- к Вашему телевизору при помощи HDMI кабеля, который обеспечивает наивысшее возможное разрешение и качество видео.
- к Вашему домашнему кинотеатру при помощи коаксиального цифрового кабеля, который обеспечивает высокое качество звучания.

ОСОБЕННОСТИ РЕСИВЕРА

- Совместимость с форматами MPEG2 и MPEG4
- Телетекст
- Поддержка субтитров
- Совместимость с видеоформатами 720p и 1080i, 1080p
- HDMI выход
- Цифровой коаксиальный выход
- Поддерживаемые ТВ форматы: 4:3 и 16:9
- Поддержка многоканального аудио
- Электронный телегид
- Функция «Родительский контроль»
- USB порт

РУКОВОДСТВО ПО ЭКСПЛУАТАЦИИ

МЕРЫ БЕЗОПАСНОСТИ И ПРЕДОСТОРОЖНОСТИ

1. Внимательно изучите данное руководство по эксплуатации.
2. Сохраните руководство по эксплуатации для дальнейшего обращения к нему.
3. Соблюдайте все меры безопасности.
4. Следуйте рекомендациям руководства по эксплуатации.
5. Во избежание возгорания или поражения электрическим током не используйте аппарат под дождем и не подвергайте аппарат воздействию влаги.
6. Очищайте поверхность изделия только сухой мягкой тканью.
7. Не перекрывайте вентиляционные отверстия корпуса. Выполняйте установку аппарата согласно рекомендациям производителя.
8. Не устанавливайте аппарат рядом с источниками тепла, например, рядом с усилителем, калорифером, плитой, или другими подобными устройствами.
9. Не допускайте перегибания и зажима сетевых проводов, особенно в местах выхода из корпуса аппарата и соединения с вилкой.
10. Если Вы не планируете использовать аппарат долгое время, или перед грозой, отсоедините сетевой шнур от розетки питания (и штекер антенны от телевизора, если антенна индивидуальная).
11. Обращайтесь только к квалифицированным специалистам сервисного центра в следующих случаях:
 - если аппарат, сетевой шнур или вилка повреждены
 - если внутрь аппарата попала жидкость или посторонние предметы
 - если аппарат подвергся воздействию дождя или влаги
 - если аппарат уронили или он не работает нормально.

12. Не допускайте попадания на аппарат жидкости. Не устанавливайте на аппарат емкости, наполненные водой.
13. С целью снижения риска возгорания аппарата или поражения электрическим током используйте только рекомендованные комплектующие.
14. Данное руководство описывает только пользовательские операции.
15. При возникновении неисправности не пытайтесь разобрать аппарат или устранить неисправность самостоятельно. Обращайтесь за помощью в сертифицированные специализированные сервисные центры.
16. Оберегайте аппарат от падений, ударов и столкновений с другими предметами это может стать причиной травм и поломок. Эксплуатация аппарата детьми должна осуществляться только под руководством взрослых.
17. Не устанавливайте аппарат на неустойчивые поверхности, столы, полки.

Падение аппарата может стать причиной получения телесных травм и повреждений аппарата.
18. Не подвергайте аппарат воздействию прямых солнечных лучей или других источников тепла. Не устанавливайте рядом с аппаратом источники открытого огня, например, свечи.

Внимание!



Если возникла неисправность, во избежание поражения электрическим током, не пытайтесь разобрать аппарат или устранить неисправность самостоятельно. Обращайтесь за помощью в сертифицированные специализированные сервисные центры.



Аппарат находится под высоким напряжением и возможно поражение электрическим током.



Руководство по эксплуатации и обслуживанию аппаратом входит в комплект

РУКОВОДСТВО ПО ЭКСПЛУАТАЦИИ

ВВЕДЕНИЕ

Благодарим Вас за покупку нашего аппарата. Перед началом эксплуатации аппарата внимательно ознакомьтесь с данным Руководством. Сохраните Руководство для обращения к нему в дальнейшем.

КОМПЛЕКТАЦИЯ

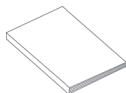

Руководство по эксплуатации



Пульт ДУ



AV кабель

ОПИСАНИЕ ПЕРЕДНЕЙ ПАНЕЛИ



1. Сенсор пульта дистанционного управления
2. Индикатор спящего режима
3. USB разъем
4. Дисплей

РУКОВОДСТВО ПО ЭКСПЛУАТАЦИИ

ОПИСАНИЕ ЗАДНЕЙ ПАНЕЛИ

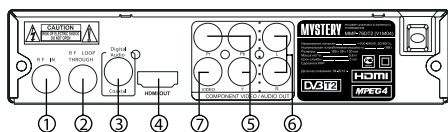

1. Антенный вход
2. Антенный выход. Передача антенного сигнала от приставки к телевизору.
3. Цифровой коаксиальный аудиовыход
4. HDMI Цифровой выход для интерфейса высокого разрешения
5. YPbPr Компонентный выход
6. Стерео аудиовыход
7. Композитный видеовыход

ПУЛЬТ ДУ

Замена элементов питания

Установите два элемента питания (AAA, 1,5В) в отсек для батареек.

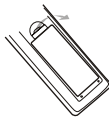

1. Снимите крышку отсека для элементов питания.

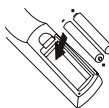

2. Установите батарейки в отсек. Убедитесь, что полярность совпадает с указанной на отсеке схемой полярности.

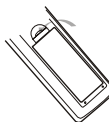

3. Установите крышку обратно.

При использовании пульта ДУ направьте его в сторону ИК приемника сигнала на передней панели. Пульт ДУ устойчиво работает в зоне прямой видимости на расстоянии до 7 метров от проигрывателя и в зоне отклонения луча до 30° в сторону от оси ИК приемника.



Примечания:

- Если пульт ДУ не используется продолжительное время, извлеките из него элементы питания.
- Не устанавливайте новые и старые батарейки или батарейки разного типа одновременно.
- При использовании элементов питания со слабым зарядом возможна утечка электролита. Это может повредить пульт ДУ.
- Утилизируйте элементы питания согласно местным правилам.

РУКОВОДСТВО ПО ЭКСПЛУАТАЦИИ

ПУЛЬТ ДУ

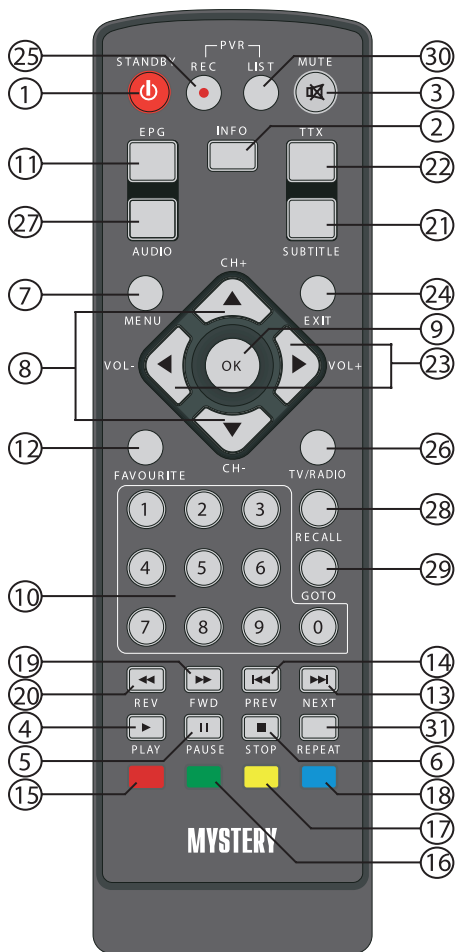

1. STANDBY [⏻] Кнопка включения/перехода в «спящий» режим
2. INFO Кнопка вывода на экран информации о просматриваемом канале
3. MUTE [🔇] Кнопка мгновенного выключения/включения звука
4. PLAY [▶] Кнопка начала воспроизведения/
5. PAUSE [⏸] Кнопка временной приостановки воспроизведения
6. STOP [■] Кнопка полной остановки воспроизведения
7. MENU Кнопка вывода на экран меню
8. CH +/- ([▲]/[▼]) Кнопка перехода к следующему/предыдущему каналу
9. OK Кнопка подтверждения выбора/ Кнопка вывода списка каналов
10. 0-9 Кнопки с цифрами
11. EPG Кнопка вывода на экран меню телегида
12. FAVOURITE (FAV) Кнопка вывода на экран меню избранных(любимых) телеканалов
13. NEXT [▶▶] Кнопка перехода к следующей дорожке/каналу
14. PREV [◀◀] Кнопка перехода к предыдущей дорожке/каналу
15. «Красная кнопка» Кнопка управления в режиме телетекста/кнопка изменения масштаба изображения в режиме TV.
16. «Зеленая кнопка» Кнопка управления в режиме телетекста/кнопка изменения масштаба изображения в режиме TV/ кнопка выбора настроек изображения.
17. «Желтая кнопка» Кнопка управления в режиме телетекста/кнопка выбора формата изображения в режиме TV.
18. «Синяя кнопка» Кнопка управления в режиме телетекста
19. FWD [▶▶] Кнопка ускоренного воспроизведения вперед
20. REV [◀◀] Кнопка ускоренного воспроизведения назад
21. SUBTITLE Кнопка отображения субтитров
22. TTX Кнопка вывода на экран телетекста

РУКОВОДСТВО ПО ЭКСПЛУАТАЦИИ

23. VOL+/- ([▶]/[◀]) Кнопки увеличения/уменьшения уровня громкости
24. EXIT Кнопка перехода к предыдущему меню/кнопка выхода из текущего меню
25. REC Кнопка включения режима записи
26. TV/RADIO Кнопка переключения между режимами ТВ/Радио
27. AUDIO Кнопка выбора языка звукового сопровождения
28. RECALL Кнопка возврата к предыдущему просматриваемому каналу
29. GOTO Кнопка воспроизведения с заданного момента
30. LIST Отображение списка каналов
31. REPEAT Кнопка включения режима повторного воспроизведения

СОЕДИНЕНИЯ

Соединения видео

Устройство имеет следующие видеовыходы:

Композитный видеовыход

- Соедините видеовыход устройства с видеовыходом телевизора при помощи RCA кабеля (желтый разъем).

Компонентный видео выход

- Соедините компонентные видеовыходы устройства с компонентным видеовыходом телевизора при помощи тройного RCA кабеля.

HDMI (мультимедийный интерфейс высокого разрешения)

- HDMI обеспечивает передачу аудио и видео сигналов по одному кабелю. Выход HDMI обеспечивает наивысшее возможное разрешение и качество видео. Если выход HDMI присутствует на вашем телевизоре, используйте его. Соедините выход HDMI устройства с входом HDMI телевизора/монитора при помощи HDMI кабеля.

Примечание:

- Доступные подсоединения зависят от наличия тех или иных разъемов на телевизоре или мониторе. HDMI обеспечивает наилучшее качество изображения, затем следует YCbCr и композитное видео – стандартное качество. Используйте формат, который обеспечивает наилучшее качество.
- Не подсоединяйте устройство к телевизору по нескольким вариантам подключения одновременно.

РУКОВОДСТВО ПО ЭКСПЛУАТАЦИИ

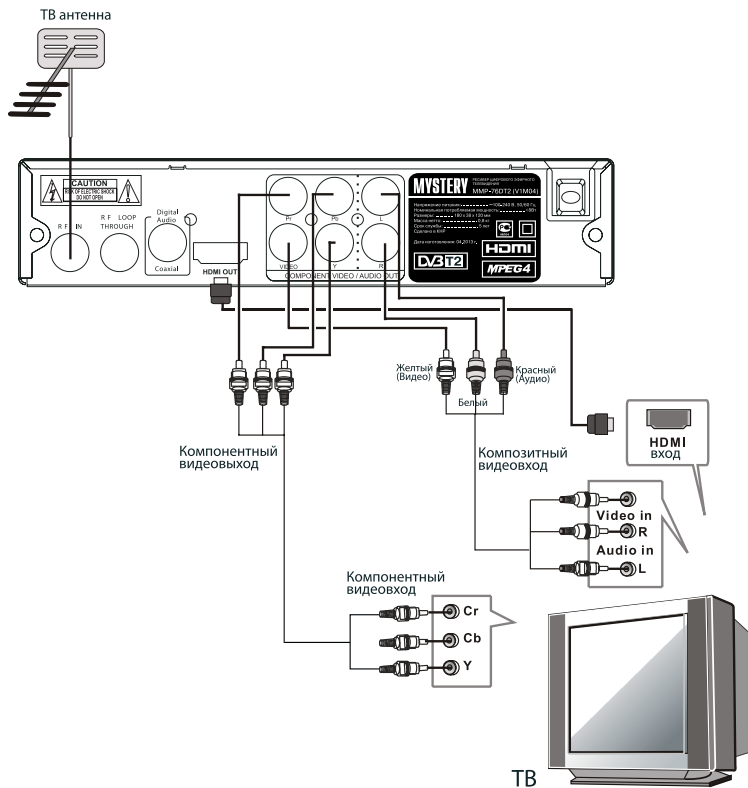

РУКОВОДСТВО ПО ЭКСПЛУАТАЦИИ

Соединения аудио

В данном проигрывателе имеются два типа аудиовыходов: аналоговый и цифровой.

Система аналогового аудиовыхода включает в себя двухканальный стереовыход.

Система цифрового аудиовыхода включает в себя коаксиальный выход.

При подключении к цифровому коаксиальному аудио каналу обеспечивается улучшенное по сравнению с аналоговым выходом качество звучания.

Стерео аудио

Используйте парный аудио кабель (красный для правого, белый для левого канала) для подключения стерео аудиовыхода проигрывателя к аудиовходу ТВ, усилителя мощности или домашнего кинотеатра.

Коаксиальный аудиовыход

Соедините коаксиальный выход устройства с коаксиальным входом усилителя мощности (домашнего кинотеатра) с помощью коаксиального цифрового кабеля.

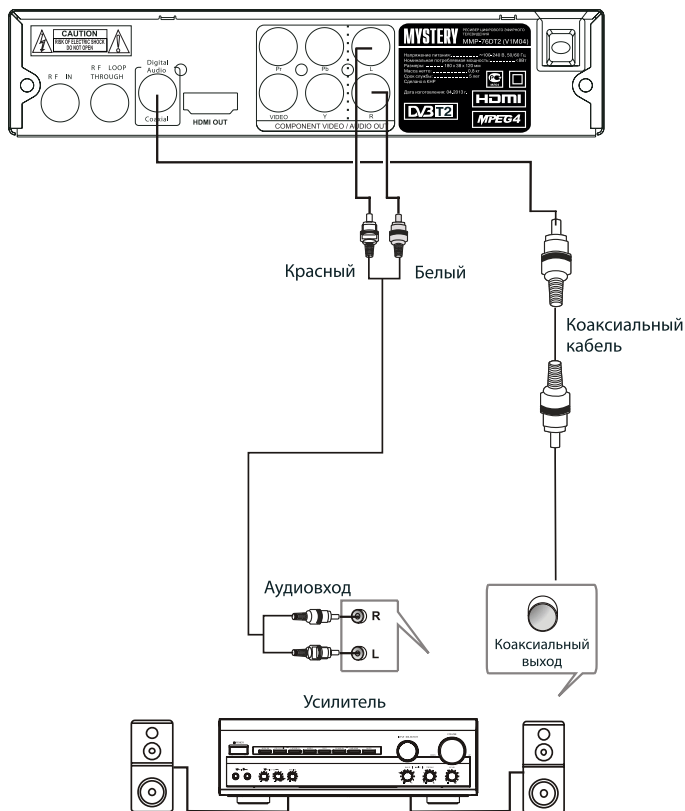

РУКОВОДСТВО ПО ЭКСПЛУАТАЦИИ

СОЕДИНЕНИЕ С DVD рекордером (видеоустройством)

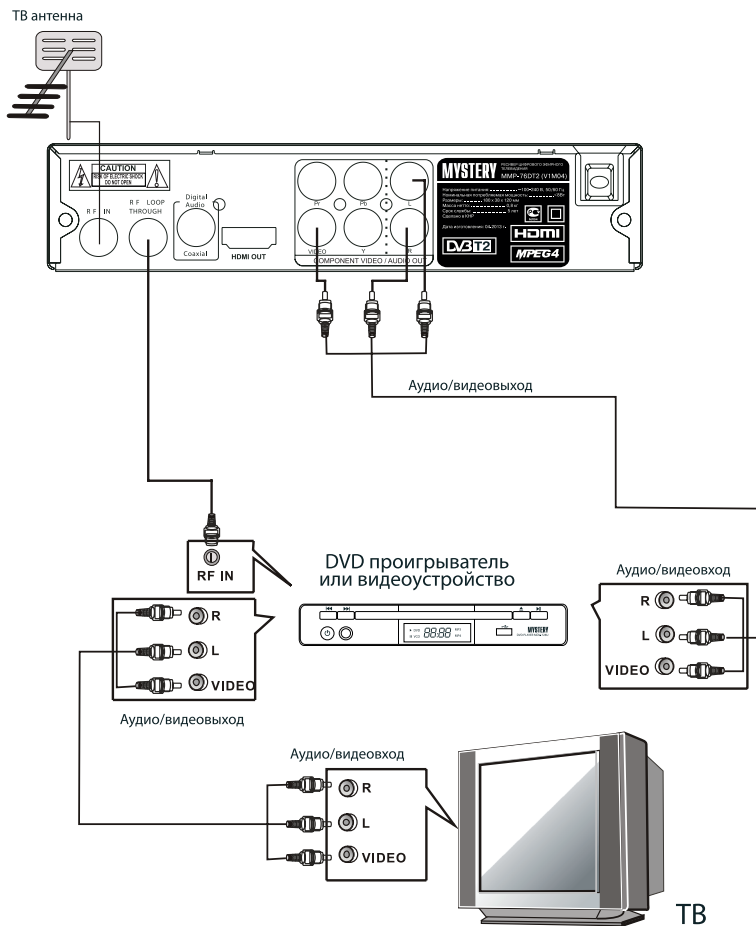

РУКОВОДСТВО ПО ЭКСПЛУАТАЦИИ

При первом включении ресивера на экране телевизора появится следующее меню:

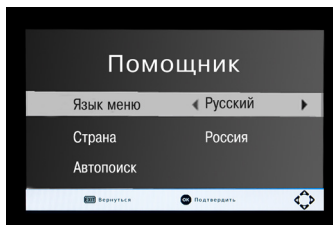

Пункты меню:

- Язык экранных сообщений (OSD LANGUAGE) Нажимайте кнопки [▶]/[◀] для выбора языка.
- Выбор страны (COUNTRY). Нажимайте кнопки [▶]/[◀] для выбора страны.
- Поиск ТВ каналов (CHANNEL SEARCH). Нажмите кнопку [▶] или OK - устройство начнет автоматический поиск сигналов телевизионных станций.

МЕНЮ НАСТРОЕК

- Нажмите кнопку MENU на пульте ДУ для отображения меню настроек на экране.
- Кнопки перемещения на пульте [▲▼◀▶] используются для выбора пунктов меню и выбора параметров пункта меню. Для настройки выбранных параметров нажмите кнопку OK или кнопку [▶].
- Для выхода из режима отображения меню после завершения настроек нажмите кнопку EXIT на пульте ДУ.

1. ТЕЛЕКАНАЛЫ

При помощи кнопок [▶◀] выберите пункт меню «ТЕЛЕКАНАЛЫ»

При помощи кнопок [▲▼] выберите необходимый параметр меню.

Нажимайте кнопки [▶◀] или OK для настройки выбранного параметра.

Меню «ТЕЛЕКАНАЛЫ» выглядит следующим образом:

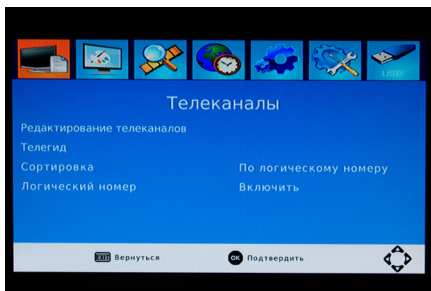

Пункты меню:

- Редактирование телеканалов
- Телегид
- Сортировка
- Логический номер

1.1 Редактирование каналов

В данном меню Вы можете редактировать каналы (переместить, пропустить, заблокировать, удалить, добавить в список избранных, переименовать). Для входа в параметр меню «Редактирование каналов» потребуется ввести пароль («000000» или «888888»). На экране появится следующее меню:

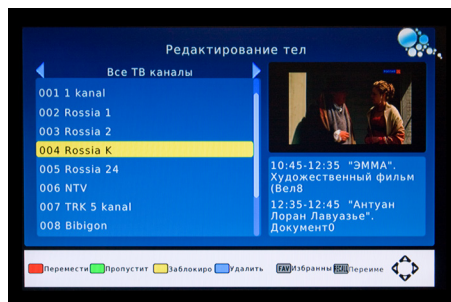

Добавление любимых каналов в список избранных

Для быстрого доступа в ваши любимые ТВ/радио каналы - добавьте их в список избранных.

Для этого:

Выберите канал, нажмите кнопку «FAV» на пульте ДУ и выберите Тип избранных (Фильм, Сообщения, Спорт, Музыка). Напротив выбранного Вами канала появится значок

Таким образом вы можете добавить в список избранных другие ТВ/радиоканал.

Для сохранения настроек и выхода из меню нажмите кнопку EXIT.

Удаление любимых ТВ/радио каналов из списка избранных

Выберите канал для удаления и удерживайте нажимайте кнопку FAV на пульте ДУ, при этом напротив выбранного канала исчезнет значок

Вывод на экран меню избранных ТВ/радио каналов

- В режиме просмотра ТВ(или прослушивания радио)- нажмите кнопку FAV. на пульте ДУ - на экране появится меню избранных каналов.
- С помощью кнопок [▲▼] выберите необходимый канал для просмотра (или прослушивания)и нажмите кнопку OK.

Удаление ТВ/радио каналов

1. Выберите канал для удаления
2. Нажмите «Синюю кнопку» на пульте ДУ. Нажмите кнопку OK для подтверждения удаления.

Таким образом, вы можете удалить другие каналы.

Пропуск ТВ/радио каналов

Выберите канал для пропуска и нажмите «Зеленую кнопку» на пульте ДУ. При этом напротив выбранного канала появится значок «SKIP».

Таким образом Вы можете пропустить другие каналы.

Для сохранения настроек и выхода из меню нажмите кнопку EXIT.

Отмена функции «пропуск ТВ/радио каналов»

Выберите канал, у которого Вы хотите отменить функцию пропуска и нажмите «Зеленую кнопку» на пульте ДУ. При этом напротив выбранного Вами канала исчезнет значок «SKIP».

Перемещение ТВ/радио каналов

1. Выберите канал для перемещения и нажмите «Красную» кнопку на пульте ДУ. Напротив выбранного канала появится значок
2. С помощью кнопок [▲▼] переместите выбранный вами канал.

РУКОВОДСТВО ПО ЭКСПЛУАТАЦИИ

3. Нажмите кнопку ОК для подтверждения.
4. Для перемещения других каналов повторите действия, описанные в пунктах 1-3.

Блокировка ТВ/радио каналов

Выберите канал для блокировки и нажмите «Желтую» кнопку на пульте ДУ. При этом напротив выбранного канала появится значок



Таким образом вы можете заблокировать другие каналы.

Для сохранения настроек и выхода из меню нажмите кнопку EXIT.

Для снятия блокировки канала - нажмите «Желтую» кнопку еще раз. Для просмотра заблокированного канала введите пароль (по умолчанию установлен пароль «000000» или «888888»)

1.2 Телегид

Телегид представляет информацию о программах каждого канала по дате и времени на всю неделю.

Для входа в меню телегида - нажмите кнопку EPG на пульте ДУ.

Меню телегида выглядит следующим образом:

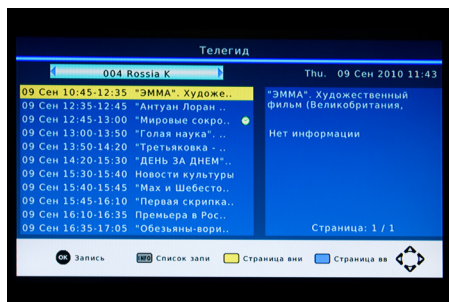

- При помощи кнопок [▶◀] выберите нужный Вам канал. При помощи кнопок [▲▼] выберите нужную Вам программу.

- Нажимайте «Синюю» кнопку на пульте ДУ для перехода на одну страницу вверх в меню просмотра информации о выбранной программе. Нажимайте «Желтую» кнопку на пульте ДУ для перехода на одну страницу вниз.

Обратите внимание, что полноценная работа данной функции полностью зависит от наличия/отсутствия соответствующей информации в видеопотоке компании, передающей сигнал.

Настройка списков записи

- Нажмите кнопку EPG на пульте ДУ, в появившемся меню телегида выберите нужную программу для записи и нажмите кнопку ОК для подтверждения выбора. На экране появится следующее меню:

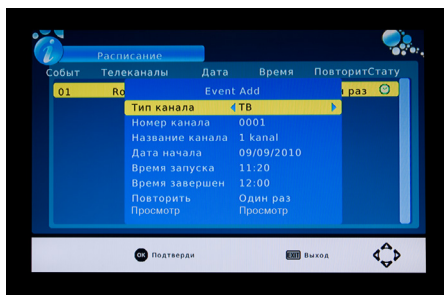

- В параметре меню «ПРОСМОТР» выберите «Запись». Нажмите кнопку ОК для подтверждения выбора. На экране появится меню с выбранной программой для записи:

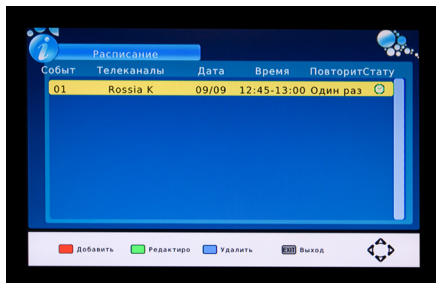

- Ресивер включится в нужное время (время включения устанавливается автоматически при выборе программы для записи) и начнет запись выбранной программы.

Таким образом Вы можете выбрать несколько программ для записи.

Запись программ, просматриваемых в настоящее время

- Нажмите кнопку REC на пульте ДУ для начала записи просматриваемой программы. Нажмите кнопку STOP [■] для окончания записи.

Внимание!

- Во время записи просматриваемой программы не переключайте каналы.
- Записанная программа будет сохранена на USB носителе. Запись невозможна, если USB носитель не установлен.
- Для просмотра записанных Вами программ войдите в меню настроек, выберите пункт меню USB, выберите параметр меню Мультимедиа и выберите режим «Запись». Перед Вами появится меню с записанными Вами программами.

Настройка списков просмотра

- Выберите нужную программу и нажмите кнопку OK для подтверждения выбора. На экране появится следующее меню:

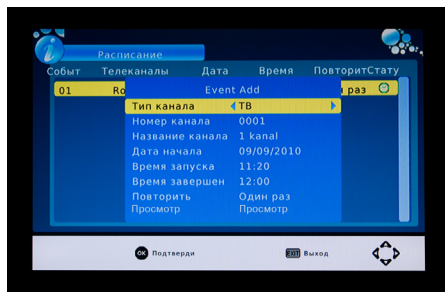

- В параметре меню «ПРОСМОТР» выберите «Просмотр». Нажмите кнопку OK

для подтверждения выбора. На экране появится меню с выбранной программой для просмотра:

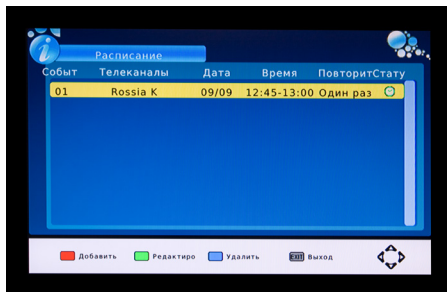

- Ресивер включится в назначенное время (время включения устанавливается автоматически при выборе программы) и начнет воспроизведение выбранной программы.

Таким образом Вы можете выбрать несколько программ для просмотра.

1.3 Сортировка

Вы можете сортировать каналы по следующим параметрам:

- По логическому номеру
- По ONID
- По названию
- По ID

1.4 Логический номер

Вы можете включить, либо выключить логический номер.

РУКОВОДСТВО ПО ЭКСПЛУАТАЦИИ

2. ИЗОБРАЖЕНИЕ

- Для перехода в пункт меню «ИЗОБРАЖЕНИЕ» нажмите кнопку EXIT на пульте ДУ и затем при помощи кнопок [▶◀] выберите пункт меню «ИЗОБРАЖЕНИЕ».
- При помощи кнопок [▲▼] выберите необходимый параметр меню.
- Нажимайте кнопки [▶◀] или ОК для настройки выбранного параметра.

Меню «ИЗОБРАЖЕНИЕ» выглядит следующим образом:

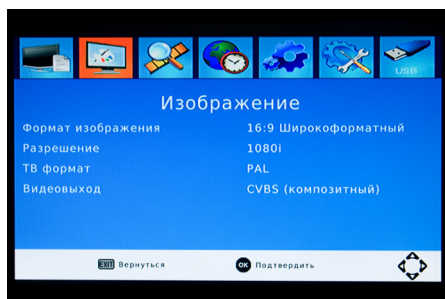

Пункты меню:

- Формат изображения
- Разрешение
- ТВ формат

2.1 Формат изображения

- Выбор формата изображения осуществляется в следующей последовательности:
- 16:9 Широкоформатный (Wide Screen)
- 16:9 Pillar Box
- 16:9 Pan & Scan
- 4:3 Полноэкранный (Full)
- 4:3 Pan and Scan
- 4:3 Letter Box.
- Авто (Auto)

2.2 Разрешение

Выбор разрешения осуществляется в следующей последовательности:

1080i - 1080p - 576i - 576p - 720p.

2.3 ТВ формат

ТВ формат может быть выбран из: NTSC и PAL.

3. ПОИСК КАНАЛОВ

- Для перехода в пункт меню «ПОИСК КАНАЛОВ» нажмите кнопку EXIT на пульте ДУ и затем при помощи кнопок [▶◀] выберите пункт меню «ПОИСК КАНАЛОВ».
- При помощи кнопок [▲▼] выберите необходимый параметр меню.
- Нажимайте кнопки [▶◀] или ОК для настройки выбранного параметра.

Меню «ПОИСК КАНАЛОВ» выглядит следующим образом:

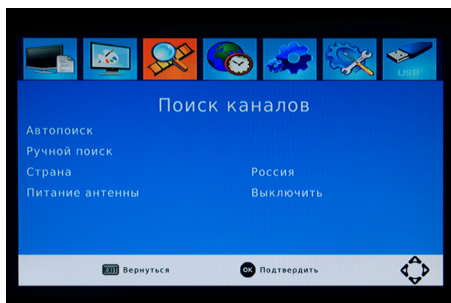

Пункты меню:

- Автопоиск
- Ручной поиск
- Страна
- Питание антенны

3.1 Автопоиск

- Выберите параметр меню «АВТОПОИСК» и нажмите кнопку [▶] или ОК - устройство начнет автоматический поиск сигналов телевизионных станций с последующим

их сохранением. Обратите внимание, что при этом все ранее сохраненные каналы и установки будут удалены.

- Для выхода из меню «АВТОПОИСК», нажмите кнопку EXIT на пульте ДУ. Каналы, которые были найдены, автоматически сохранятся в памяти устройства.

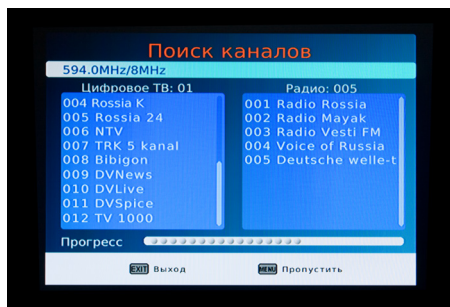

3.2 Ручной поиск

При выборе данного параметра на экране появится следующее подменю:

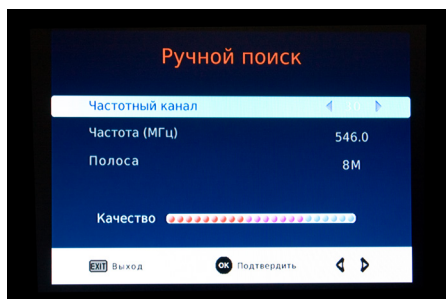

- Нажимайте кнопки [▶◀] для выбора номера канала, затем нажмите кнопку ОК для начала поиска. При этом в подменю будет отображаться частота выбранного Вами канала.
- После того, как канал был найден, он автоматически сохранится в памяти устройства и появится в списке каналов.

3.3 Страна.

Выберите нужную Вам страну.

3.4 Питание антенны

- Вы можете включить, либо выключить питание антенны.

4. ВРЕМЯ

- Для перехода в пункт меню «ВРЕМЯ» нажмите кнопку EXIT на пульте ДУ и затем при помощи кнопок [▶◀] выберите пункт меню «ВРЕМЯ».
- При помощи кнопок [▲▼] выберите необходимый параметр меню.
- Нажимайте кнопки [▶◀] или ОК для настройки выбранного параметра.

Меню «ВРЕМЯ» выглядит следующим образом:

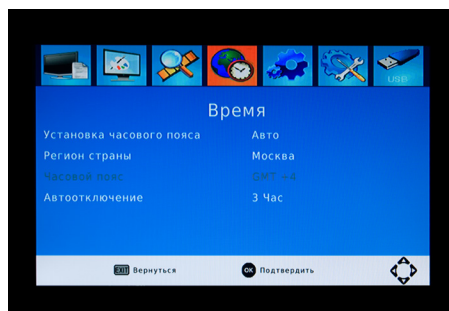

Пункты меню:

- Установка часового пояса
- Регион страны
- Часовой пояс
- Автоотключение

Установка часового пояса

- Если в данном параметре меню вы установили «Авто», то параметр меню «Часовой пояс» станет неактивным.

РУКОВОДСТВО ПО ЭКСПЛУАТАЦИИ

- Если в данном параметре меню Вы установили «Вручную», то в параметре меню «Часовой пояс» Вы можете сами произвести соответствующую настройку.

Автоотключение

- Вы можете включить, либо отключить режим автоматического отключения ТВ.

5. ДОПОЛНИТЕЛЬНО

- Для перехода в пункт меню «ДОПОЛНИТЕЛЬНО» нажмите кнопку EXIT на пульте ДУ и затем при помощи кнопок [▶◀] выберите пункт меню «ДОПОЛНИТЕЛЬНО».
- При помощи кнопок [▲▼] выберите необходимый параметр меню.
- Нажимайте кнопки [▶◀] или OK для настройки выбранного параметра.

Меню «ДОПОЛНИТЕЛЬНО» выглядит следующим образом:

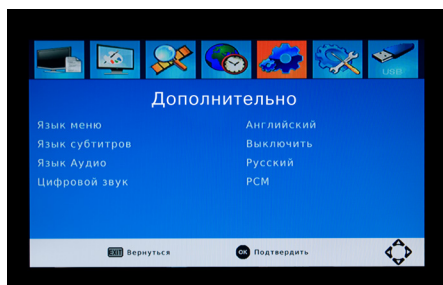

Пункты меню:

- Язык меню
- Язык субтитров
- Язык аудио
- Цифровой звук

5.1 Язык меню

Вы можете выбрать нужный Вам язык меню.

5.2 Язык субтитров

Вы можете выбрать нужный Вам язык субтитров, либо выключить субтитры.

5.3 Язык аудио

Вы можете выбрать нужный Вам язык звукового сопровождения

5.4 Цифровой звук

Выберите режим работы цифрового аудио-выхода:

PCM - RAW - Выключить

6. СИСТЕМА

- Для перехода в пункт меню «СИСТЕМА» нажмите кнопку EXIT на пульте ДУ и затем при помощи кнопок [▶◀] выберите пункт меню «СИСТЕМА».
- При помощи кнопок [▲▼] выберите необходимый параметр меню.
- Нажимайте кнопки [▶◀] или OK для настройки выбранного параметра.

Меню «СИСТЕМА» выглядит следующим образом:

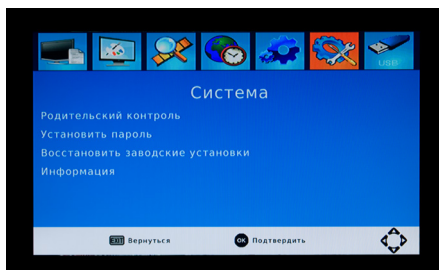

Пункты меню:

- Родительский контроль
- Установить пароль
- Восстановить заводские установки
- Информация

6.1 Родительский контроль

- Для входа в данный параметр - введите пароль по умолчанию «000000», либо ранее установленный Вами пароль. В случае, если Вы забыли установленный Вами пароль - введите «888888».
- В данном параметре вы можете установить возраст ограничения на просмотр какого-либо канала или программы, либо вовсе не устанавливать никакие ограничения.

6.2 Установить пароль

- Для установки нового пароля Вам сначала предложат ввести старый пароль, затем новый пароль и еще раз новый пароль для
- При установке Вами нового пароля продолжает работать универсальный пароль «888888».

6.3 Восстановить заводские установки

- Для восстановления заводских установок - выберите данный параметр меню, введите ранее установленный Вами пароль, либо пароль по умолчанию «000000». В случае, если вы установили свой пароль и забыли его - введите универсальный пароль «888888». После входа в параметр «Восстановить заводские установки» нажмите кнопку ОК для восстановления, либо нажмите кнопку EXIT - для отмены.

6.4 Информация

При выборе данного параметра меню - на экране появится информация о программном обеспечении.

7. USB

Внимание!

- Прежде, чем производить какие-либо настройки в данном пункте меню, убедитесь, что USB-флеш носитель подключен к соот-

ветствующему разъему, который расположен на передней панели ресивера.

- Для перехода в пункт меню «USB» нажмите кнопку EXIT на пульте ДУ и затем при помощи кнопок [▶◀] выберите пункт меню «USB».
- При помощи кнопок [▲▼] выберите необходимый параметр меню.
- Нажимайте кнопки [▶◀] или ОК для настройки выбранного параметра.

Меню «USB» выглядит следующим образом:

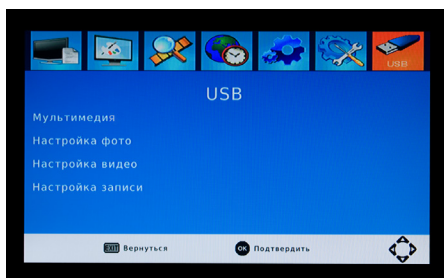

Пункты меню:

- Мультимедиа
- Настройка фото
- Настройка видео
- Настройка записи

7.1 Мультимедиа

При выборе данного параметра на экране появится следующее меню:

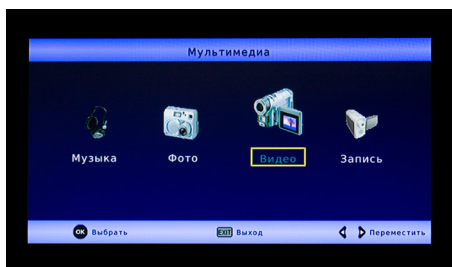

РУКОВОДСТВО ПО ЭКСПЛУАТАЦИИ

В случае, если Вы не подключили к ресиверу USB-флеш носитель, на экране появится предупреждение «Не удалось найти USB устройство».

- При помощи кнопок [▶◀] выберите нужный Вам тип файла для воспроизведения:
- Воспроизведение музыкальных файлов (МУЗЫКА)
- Воспроизведение файлов изображений (ФОТО)
- Воспроизведение видеофайлов (ВИДЕО)
- Воспроизведение записанных программ (ЗАПИСЬ)

На экране появится следующее меню:



Выберите нужный Вам файл для воспроизведения.

Внимание!

- Мультимедийный проигрыватель, встроенный в MMP-76DT2, поддерживает большинство распространенных форматов записи аудио и видео файлов. Однако, в связи с большим разнообразием существующих форматов и их быстрым изменением, возможна некорректная работа с некоторыми из них. В частности, проигрыватель не воспроизводит звуковые дорожки в формате DTS, звуковые дорожки внешние по отношению к видеофайлам (находящиеся в отдельных файлах), видеофайлы, закодированные при помощи DivX 3.11, VC-1, использовании GMC и др.
- MMP-76DT2 поддерживает USB-носители (карты SD, подключенные через соответствующие адаптеры), внешние жесткие диски с питанием от USB-разъема (форм-фактор 2,5") и с внешним источником питания (форм-фактор 3,5"), однако полная совместимость со всеми устройствами всех производителей не гарантируется.

Если ток потребления подключенных устройств слишком велик - это может вызвать нарушения в работе ресивера. Рекомендуем в этом случае отключить подключенное по USB устройство.

7.2 Настройка фото

В данном меню Вы можете настроить следующие параметры:

- Время воспроизведения. Настройте интервал между показом изображений (от 1 до 8 секунд).
- Режим воспроизведения. Настройте режим воспроизведения (от 0 до 59 и в случайном порядке).
- Соотношение сторон

7.3 Настройка видео

В данном меню Вы можете настроить следующие параметры:

- Размер субтитров. Выбор осуществляется в следующей последовательности: Крупный - Мелкий - Нормальный
- Фон субтитров. Выбор осуществляется в следующей последовательности: Прозрачный - Серый - Желто-Зеленый - Белый.
- Цвет субтитров. Выбор осуществляется в следующей последовательности: Белый - Черный - Красный - Синий - Зеленый-Желтый.

РУКОВОДСТВО ПО ЭКСПЛУАТАЦИИ

УСТРАНЕНИЕ НЕИСПРАВНОСТЕЙ

В случае неисправности прежде, чем обратиться в сервисную организацию, обратитесь к таблице ниже и выполните предложенные в ней рекомендации.

Неисправность	Причина	Устранение
Ресивер не включается.	Не подсоединен шнур питания	Подсоедините шнур питания
Нет изображения или нет звука	Неправильно соединен аудио/видеовыход ресивера с аудио/видеовыходом телевизора	Соедините аудио/видеовыход ресивера с аудио/видеовыходом телевизора при помощи RCA или SCART кабелей или HDMI.
	Не подсоединен антенный кабель	Подсоедините антенный кабель
	Неправильное направление антенны	Настройте антенну
	Слабый сигнал или совсем нет сигнала	Проверьте, правильно ли произведены все подсоединения между телевизором и ресивером, настройте антенну.
	Неверные установки программ	Установите верные настройки программ в меню настроек ресивера
Черно-белый экран	Установленный режим видеовыхода на телевизоре отличается от установленного видеовыхода на ресивере	Установите в меню настроек ТВ соответствующий режим видеовыхода
Не работает пульт дистанционного управления	Батарейки не установлены	Установите батарейки
	Разряжены батарейки питания	Замените батарейки
	Флуоресцентный свет препятствует нормальной работе пульта ДУ	Выключите свет
	Пульт ДУ не направлен на ИК приемник на передней панели ресивера	Направьте пульт ДУ на ИК приемник Вашего ресивера
Искаженное изображение	В меню настроек ТВ установлен слишком высокий уровень яркости и контраста	Установите подходящий уровень контраста и яркости на вашем ТВ
Не начинается запись	Не установлен USB носитель	Установите USB носитель

РУКОВОДСТВО ПО ЭКСПЛУАТАЦИИ

ТЕХНИЧЕСКИЕ ХАРАКТЕРИСТИКИ

ТЮНЕР	
Диапазон принимаемых частот	170-230, 470-860 МГц
Ширина полосы	7-8 МГц
Входное сопротивление	75 Ом
Входной сигнал	IEC "мама", IEC"папа"
Уровень входного сигнала	-25~-78 дБм

ДЕКОДИРОВАНИЕ КАНАЛОВ	
Модуляция	QPSK
Демодуляция	16QAM, 64QAM, 256QAM

ДЕКОДИРОВАНИЕ ВИДЕО	
Стандарт	MP@ML, MP@HL, MP@L 3.0
Формат изображения	4:3, 16:9
Видео формат	PAL/NTSC
Видео разрешение	576p/720p/1080i 1080p

ДЕКОДИРОВАНИЕ АУДИО	
Стандарт	MPEG-1 и 2, уровень 1 и 2
MPEG-4 HE-AAC	
Выходной режим	Левый канал, Правый канал, Стерео
Дискретизация	32, 44.1, 48 кГц

ПИТАНИЕ	
Входное напряжение	230 В-50кГц
Потребляемая мощность	15 Вт
Рабочая температура	0-40°C

ВАЖНЫЕ ЗАМЕЧАНИЯ:

Различные уровни громкости при просмотре различных ТВ каналов

- Так как на разных ТВ каналах звук может передаваться в разных форматах (AC3, стерео), то в зависимости от того, как подключены динамики (либо звук воспроизводится непосредственно телевизором), то уровень громкости на разных каналах может отличаться между собой.
- Это нормальное явление и не является признаком неисправности. Рекомендуется понижать уровень громкости прежде, чем переключаться на другой канал.

Отсутствие изображения или искаженное изображение при выборе источника воспроизведения HDMI

- В случае, если Вы на ресивере установили разрешение HDMI, которое не поддерживается Вашим телевизором (например, Вы установили разрешение 1080i, а Ваш телевизор поддерживает разрешение 720p), то экран будет черным и Вы не сможете изменить разрешение HDMI в меню настроек. В этом случае, нажмите кнопку HDMI на пульте ДУ для установки соответствующего разрешения HDMI. Вы также можете соединить телевизор с ресивером при помощи RCA (AV) кабеля. На экране появится изображение и теперь Вы сможете установить правильное разрешение в меню настроек ресивера.

Если возникли проблемы с приемом сигнала

- Данный ресивер гарантирует устойчивый прием сигналов уровнем не менее 60 дБ. При недостаточном уровне сигнала измените расположение антенны или установите ее в другое место для уверенного приема.

Обратите внимание, что качество телевизионного приема может сильно варьироваться в зависимости от расстояния до телевизионного передатчика, погодных условий (домов, деревьев) и подключенной антенны

Вещание цифрового телевидения может производиться на разных частотных каналах. Уточняйте дополнительно на какой частоте происходит вещание в Вашем регионе.

РУКОВОДСТВО ПО ЭКСПЛУАТАЦИИ

В соответствии с проводимой политикой постоянного усовершенствования технических характеристик и дизайна возможно внесение изменений в конструкцию, дизайн, программное обеспечение и комплектацию без предварительного уведомления.

Прибор собран из современных и безопасных материалов. По окончании срока службы, во избежание возможного причинения вреда жизни, здоровью потребителя, его имуществу или окружающей среде, прибор должен быть утилизирован отдельно от бытовых отходов в соответствии с правилами по утилизации отходов в вашем регионе.



Уведомляем, что вся упаковка данного прибора **НЕ ПРЕДНАЗНАЧЕНА** для вторичной упаковки или хранения в ней **ПИЩЕВОЙ ПРОДУКЦИИ**.

Срок службы - 5 лет, при условии, что изделие используется в строгом соответствии с настоящим руководством по эксплуатации.

ТЕХНИЧЕСКАЯ ПОДДЕРЖКА

Единая справочная служба:

тел. 8-800-100-20-17

service@mysteryelectronics.ru



Дополнительную информацию о гарантийном и послегарантийном ремонте вы можете получить по месту приобретения данного изделия или на сайте **www.mysteryelectronics.ru**

Производитель: Мистери Электроникс Лтд.

Адрес: КНР, Гонконг, Ванчай, Харбор Роуд 23, Грейт Игл Центр

Сделано в КНР

Товар сертифицирован в соответствии с действующим законодательством.

Дата изготовления: 04.2013 г.