

SC88** series



Класс защиты - II

РУКОВОДСТВО ПОЛЬЗОВАТЕЛЯ

Пылесос

руководство пользователя

- * Перед использованием устройства внимательно прочтите инструкцию.
- * Устройство можно использовать только внутри помещения.

Русский



imagine the possibilities

Благодарим за приобретение продукции компании Samsung.



SAMSUNG

меры предосторожности



МЕРЫ ПРЕДОСТОРОЖНОСТИ

-  **ПРЕДУПРЕЖДЕНИЕ** • Прежде чем использовать устройство, внимательно прочтите данное руководство и сохраните его, чтобы использовать в качестве справочника.
-  **ПРЕДУПРЕЖДЕНИЕ** • Поскольку данные инструкции по эксплуатации охватывают устройства разных моделей, технические характеристики приобретенного пылесоса могут немного отличаться от характеристик, описанных в руководстве.

ИСПОЛЬЗУЕМЫЕ ПРЕДОСТЕРЕГАЮЩИЕ / ПРЕДУПРЕЖДАЮЩИЕ СИМВОЛЫ

 ПРЕДУПРЕЖДЕНИЕ	Указывает на риск получения серьезной или смертельной травмы.
 ВНИМАНИЕ	Указывает на риск получения травмы или повреждения устройства.

ДРУГИЕ ИСПОЛЬЗУЕМЫЕ СИМВОЛЫ

	Указывает на действие, которое НЕ СЛЕДУЕТ совершать.
	Указывает на действие, обязательное для выполнения.
	Указывает на то, что требуется отсоединить вилку кабеля питания от сетевой розетки.

Информация о назначении

Пылесос предназначен для уборки помещений.



Данный пылесос предназначен только для бытового использования. Запрещено использовать пылесос для уборки строительных отходов или мусора, тонера лазерных принтеров. Постоянно поддерживайте фильтры в чистом состоянии, не допускайте накопления в них мелкой пыли. Сухие средства по уходу за коврами или мелкую пыль, например, муку, необходимо убирать только в очень малом количестве. Всегда тщательно очищайте пылесборник и фильтры после их уборки. Запрещено использовать пылесос без фильтров и пылесборников, а также с изношенными, поврежденными или деформированными фильтрами. Всегда устанавливайте фильтр в правильном положении в соответствии с инструкцией. Ни в коем случае не выкручивайте микрофильтр после его промывки. Это вызывает его деформацию или повреждение. Если фильтр деформирован или поврежден, замените его новым. (При невыполнении требования пыль и мусор будут попадать в мотор) Устанавливайте фильтр правильно, исключая зазоры между контактными поверхностями фильтра и отсека для его установки. (при невыполнении этого требования пыль и мусор будут попадать в мотор). Невыполнение всех перечисленных требований может привести к повреждению внутренних деталей устройства и аннулированию гарантийных обязательств. Правила реализации Демонстрация работы пылесоса при реализации должна проводиться при условиях аналогичных бытовом.

меры предосторожности

ВАЖНЫЕ МЕРЫ БЕЗОПАСНОСТИ

1. Внимательно прочтите все инструкции. Прежде чем включать устройство, убедитесь, что напряжение в источнике электропитания совпадает с напряжением, указанным в табличке технических данных на днище пылесоса.
2. **ПРЕДУПРЕЖДЕНИЕ.** Не используйте пылесос, если ковер или пол влажный.
Не используйте пылесос для сбора воды.
3. Если любое устройство используется ребенком, или дети находятся вблизи, не оставляйте детей без присмотра. Не позволяйте детям играть с пылесосом. Не допускайте, чтобы пылесос оставался включенным сам по себе. Пылесос должен использоваться только по прямому назначению, описанному в данных инструкциях.
4. Не используйте пылесос без контейнера для пыли. Для наиболее эффективной работы устройства старайтесь освобождать контейнер для пыли до того, как он будет полностью заполнен.
5. Не используйте пылесос для сбора просыпавшихся спичек, горящего пепла или окурков. Не храните пылесос вблизи кухонной плиты или других источников тепла. Горячий воздух может привести к деформации или обесцвечиванию пластиковых деталей устройства.
6. Не собирайте с помощью пылесоса твердые и острые предметы, поскольку они могут повредить детали устройства. Не наступайте на шланг. Не ставьте на шланг никакие тяжелые предметы. Не закрывайте всасывающее или выпускное отверстие.
7. Прежде чем вынимать вилку из сетевой розетки, выключайте пылесос с помощью переключателя на корпусе устройства. Перед заменой контейнера для пыли обязательно отключайте устройство от сети. Во избежание повреждений вынимайте вилку из розетки, держа рукой за саму вилку, а не за кабель.
8. Данное устройство не предназначено для использования людьми (включая детей) с ограниченными физическими, сенсорными или умственными способностями или лицами, не имеющими достаточного опыта или знаний, если их действия не контролируются или если они не проинструктированы относительно использования устройства лицом, отвечающим за их безопасность.
9. Следите, чтобы дети не играли с устройством.
10. Перед чисткой или обслуживанием устройства следует обязательно вынимать вилку из сетевой розетки.
11. Удлинитель использовать не рекомендуется.
12. В случае нарушения работы пылесоса отключите его от источника питания и обратитесь к уполномоченному сотруднику сервисной службы.
13. Чтобы избежать возникновения опасных ситуаций, при повреждении кабеля питания его замена должна производиться изготовителем, сотрудником сервисной службы или другим квалифицированным специалистом.
14. Не перемещайте пылесос, держа его за шланг.
Используйте для этой цели ручку на корпусе пылесоса.
15. Отключайте пылесос от источника питания, если он не используется. Прежде чем вынимать вилку из сетевой розетки, выключайте пылесос, нажав кнопку питания.

содержание

СБОРКА ПЫЛЕСОСА 05 Сборка пылесоса

05

ИСПОЛЬЗОВАНИЕ ПЫЛЕСОСА 06 Кабель питания
06 Выключатель
06 Регулятор мощности

06

**ИСПОЛЬЗОВАНИЕ И УХОД ЗА
НАСАДКАМИ И ФИЛЬТРОМ** 08 Использование вспомогательных насадок
09 Использование и уход за насадками для пола
11 Опорожнение контейнера для пыли
12 Чистка пылесборника
14 Чистка выпускного фильтра
14 Замена батарей (дополнительно)

08

**ПОИСК И УСТРАНЕНИЕ
НЕИСПРАВНОСТЕЙ**

15

сборка пылесоса

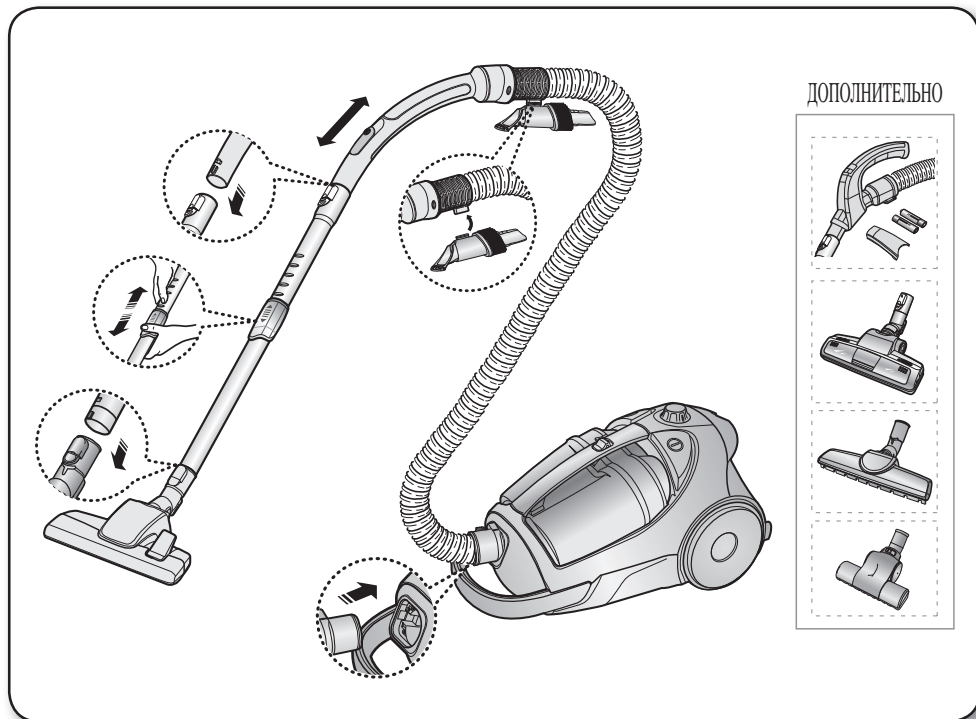

- ★ При переноске устройства не нажимайте кнопку на рукоятке контейнера для пыли.

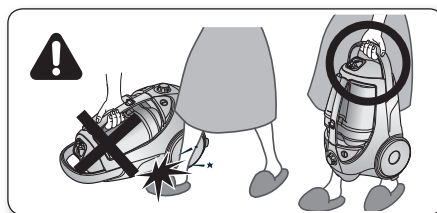

- ★ Убирая пылесос на хранение, следует зафиксировать насадку для пола.

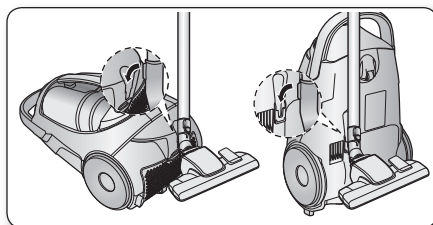

ИСПОЛЬЗОВАНИЕ ПЫЛЕСОСА

КАБЕЛЬ ПИТАНИЯ

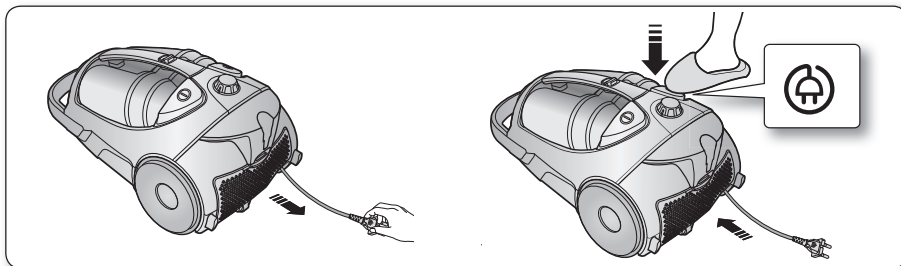

- При извлечении вилки из сетевой розетки держитесь рукой за вилку, а не за кабель.

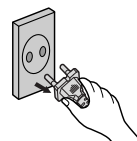

ВЫКЛЮЧАТЕЛЬ

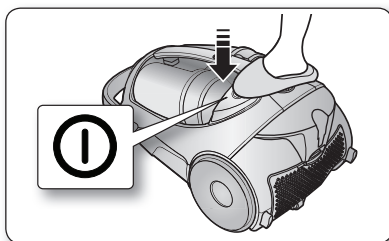

РЕГУЛЯТОР МОЩНОСТИ

ДИСТАНЦИОННЫЙ РЕГУЛЯТОР (ИНФРАКРАСНЫЙ КАНАЛ УПРАВЛЕНИЯ) (ДОПОЛНИТЕЛЬНО)

— ШЛАНГ

1. Включение и выключение пылесоса (⏻)

Пылесос включается нажатием кнопки «ON/OFF» (ВКЛ/ВЫКЛ). Пылесос выключается повторным нажатием этой кнопки.

2. Режим работы пылесоса (+, -)

Нажмите кнопку (+), чтобы установить большую мощность всасывания. Нажмите кнопку (-), чтобы установить меньшую мощность всасывания.



Не закрывайте ручной передатчик при использовании кнопки управления в рукоятке.



- КОРПУС

Для включения пылесоса и его остановки последовательно нажимайте кнопку «ON/OFF» (ВКЛ./ВЫКЛ.).
(OFF (ВЫКЛ.) → ON (ВКЛ.) → OFF (ВЫКЛ.))

★ Если устройство дистанционного управления, встроенное в рукоятку шланга, не работает, управление пылесосом осуществляется с помощью кнопки «ON/OFF» (ВКЛ./ВЫКЛ.) на корпусе устройства.

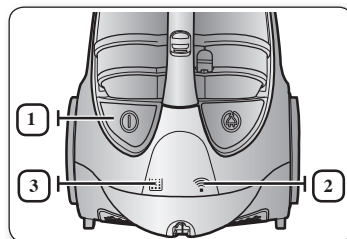

1		Используйте кнопку включения/выключения для начала работы пылесоса или его остановки.
2		ИНФРАКРАСНЫЙ индикатор показывает, на какой из компонентов пылесоса поступает инфракрасный сигнал с рукоятки шланга.
3		Когда потребуется проверить или опорожнить пылесборник, загорится индикатор фильтра. Также прозвучит звуковой сигнал.

ТИП РЕГУЛЯТОРА НА КОРПУСЕ (ДОПОЛНИТЕЛЬНО)

— ШЛАНГ

Чтобы во время чистки портьер, небольших ковриков или других легких объектов из ткани уменьшить мощность всасывания, сдвиньте заслонку воздуховода, чтобы открылось отверстие.

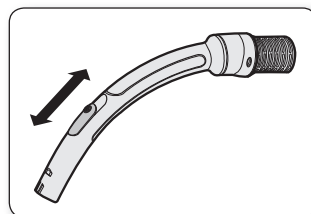

— КОРПУС (ТОЛЬКО ДЛЯ ТИПА ОБЪЕМА)

Для регулировки мощности просто сдвиньте нижнюю часть регулятора мощности вправо или влево.

MIN = Для чистки поверхностей, требующих осторожного обращения, например тюлевых занавесок.

MAX = Для чистки пола и плотных ковров.

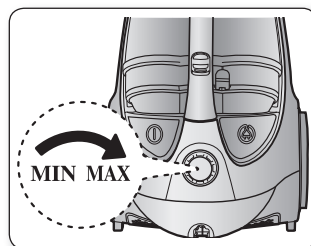

ИСПОЛЬЗОВАНИЕ И УХОД ЗА НАСАДКАМИ И ФИЛЬТРОМ

ИСПОЛЬЗОВАНИЕ ВСПОМОГАТЕЛЬНЫХ НАСАДОК

ТРУБКА

- Отрегулируйте длину телескопической трубки, перемещая вперед или назад кнопку регулировки длины, которая находится в центре телескопической трубки.

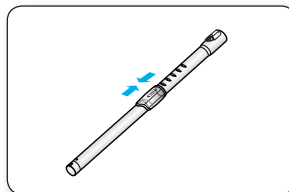

- Чтобы проверить, нет ли засорения, отделите телескопическую трубку и уменьшите длину. Это упростит удаление мусора, забившего трубку.

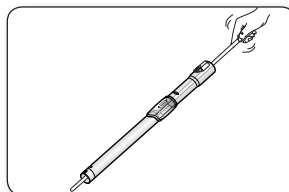

ВСПОМОГАТЕЛЬНАЯ НАСАДКА (ДОПОЛНИТЕЛЬНО)

- Наденьте вспомогательную насадку на конец рукоятки шланга.

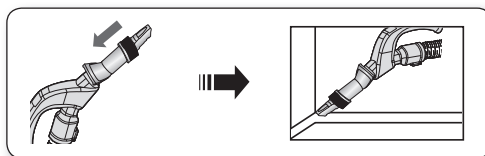

- Для чистки поверхностей, требующих осторожного обращения, выдвиньте и поверните насадку для пыли.

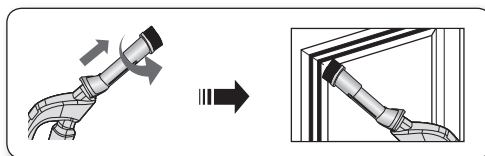

- Чтобы использовать щетку для обивки, наденьте вспомогательную насадку на конец рукоятки шланга противоположной стороной вперед.

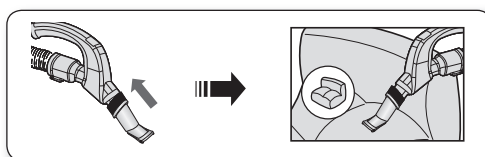

ИСПОЛЬЗОВАНИЕ И УХОД ЗА НАСАДКАМИ ДЛЯ ПОЛА

ДУХПОЗИЦИОННАЯ ЩЕТКА (ДОПОЛНИТЕЛЬНО)

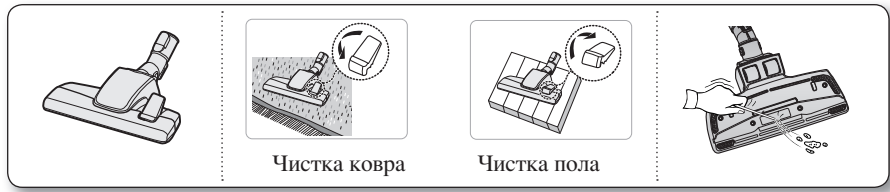

Чистка ковра

Чистка пола

- Устанавливайте рычажок насадки в положение, соответствующее различным типам поверхности.
- При засорении входного отверстия насадки полностью удалите мусор.

ДОПОЛНИТЕЛЬНАЯ МОЩНАЯ ЩЕТКА ДЛЯ УБОРКИ ШЕРСТИ ЖИВОТНЫХ (ДОПОЛНИТЕЛЬНО)

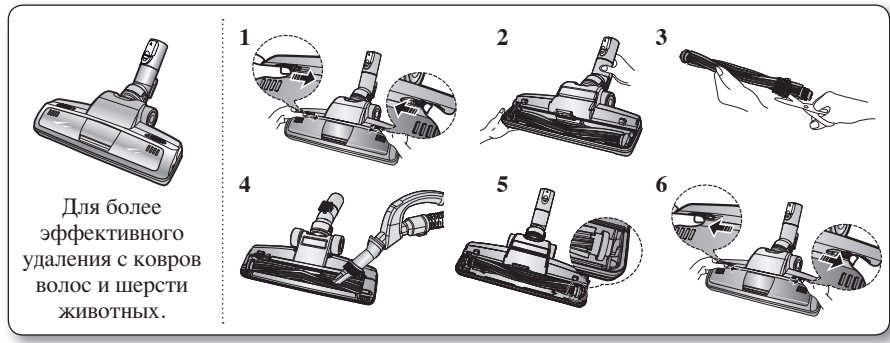

Для более эффективного удаления с ковров волос и шерсти животных.

Шерсть животных и волосы, часто попадающие в пылесос во время чистки, наматываются на барабан и мешают ему вращаться. В этом случае необходимо осторожно очистить барабан.

1. Нажмите кнопку «Открыть» (Открыть) прозрачного экрана, чтобы отделить крышку.
2. Извлеките стержневую щетку из прозрачного экрана.
3. Помогая себе ножницами, очистите стержневую щетку от намотанных на нее волос и грязи.
4. С помощью сухой ткани или щелевой насадки очистите отсек для щетки от пыли и грязи.
5. Вставьте стержневую щетку во вращающийся ремень и соберите насадку.
6. Установите на место крышку прозрачного экрана до щелчка.

ЩЕТКА ДЛЯ ЧИСТКИ ПАРКЕТА (ДОПОЛНИТЕЛЬНО)

- Моментальная уборка пыли на широком участке.
- При засорении входного отверстия насадки полностью удалите мусор.

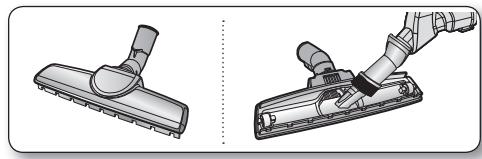

ИСПОЛЬЗОВАНИЕ И УХОД ЗА НАСАДКАМИ И ФИЛЬТРОМ

ЩЕТКА ДЛЯ ОЧИСТКИ ТКАНЕЙ (ДОПОЛНИТЕЛЬНО)

Засоры в турбине мешают вращению щетки, поэтому их необходимо устранять следующим образом.

Эта процедура рекомендуется для сбора шерсти животных с обивки мебели и постельного белья.

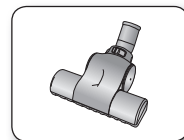

При засорении входного отверстия насадки полностью удалите мусор.

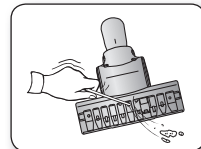

Установите кнопку блокировки в положение UNLOCK и удалите засор.

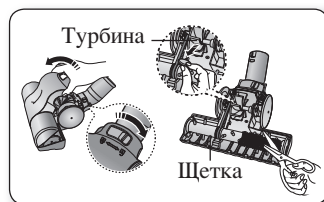

Чтобы собрать насадку, совместите крышку с передней частью корпуса и установите ее на место. Закрыв крышку, установите кнопку блокировки в положение LOCK.

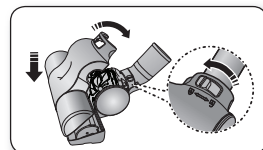

Используйте только для постельного белья.

ПРЕДУПРЕЖДЕНИЕ

Во время очистки щетки от мусора соблюдайте осторожность.

ОПОРОЖНЕНИЕ КОНТЕЙНЕРА ДЛЯ ПЫЛИ

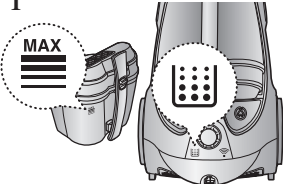
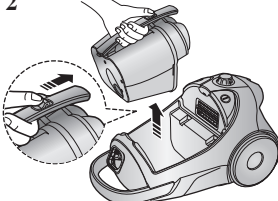
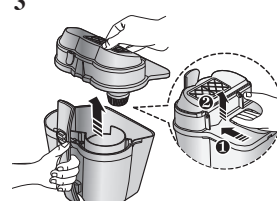
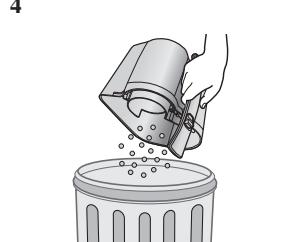
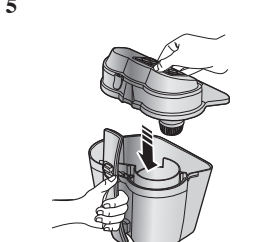
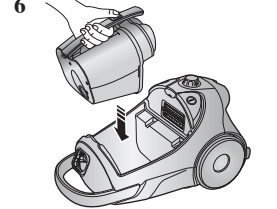
<p>1</p>  <p>Как только индикатор уровня пыли покажет заполнение контейнера, опорожните контейнер для пыли.</p>	<p>2</p>  <p>Извлеките контейнер для пыли, нажав на кнопку.</p>	<p>3</p>  <p>Снимите крышку контейнера для пыли.</p>
<p>4</p>  <p>Удалите пыль из контейнера.</p>	<p>5</p>  <p>Закройте крышку контейнера для пыли.</p>	<p>6</p>  <p>Прежде чем использовать пылесос, вставьте контейнер для пыли в корпус пылесоса до щелчка.</p>

— Высыпьте содержимое контейнера в пластиковый пакет. (рекомендуется для больных астмой и аллергиков)





 Отсек для мусора можно ополаскивать холодной водой.



ИСПОЛЬЗОВАНИЕ И УХОД ЗА НАСАДКАМИ И ФИЛЬТРОМ

ЧИСТКА ПЫЛЕСБОРНИКА

КОГДА НЕОБХОДИМО ЧИСТИТЬ ПЫЛЕСБОРНИК

- При снижении мощности всасывания индикатор начнет светиться красным светом. Когда индикатор начнет светиться, опорожните контейнер для пыли.

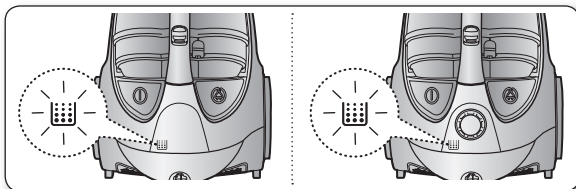

- Включите пылесос на полную мощность, установив режим «MAX» (МАКС.).

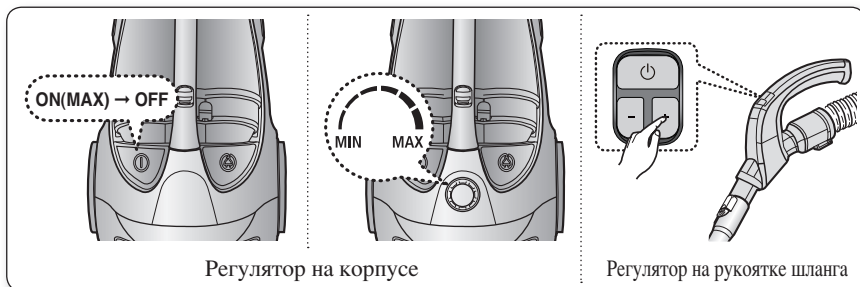

- Чистка фильтра требуется в том случае, когда всасывающий конец находится на расстоянии 10 см от плоской поверхности, и при этом индикатор фильтра горит красным.

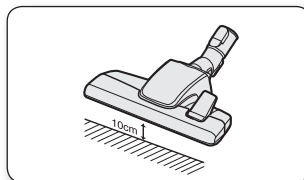

- ★ Если мощность всасывания постоянно уменьшается или пылесос становится слишком горячим, выполните очистку отсека для сбора пыли.

ЧИСТКА ПЫЛЕСБОРНИКА

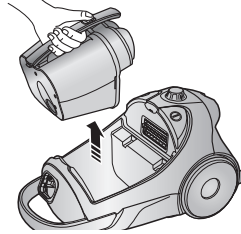
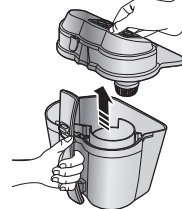
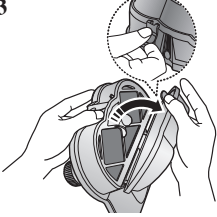
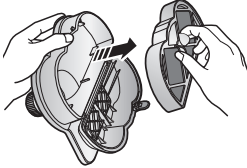
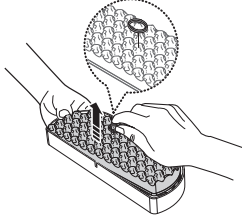
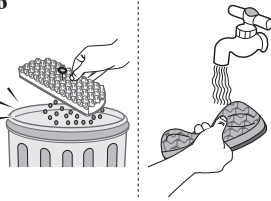
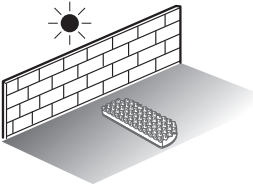
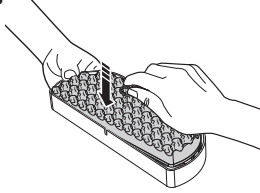
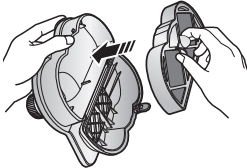
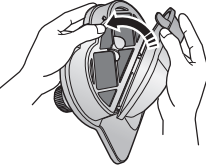
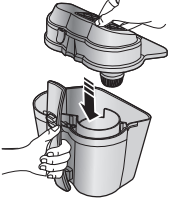
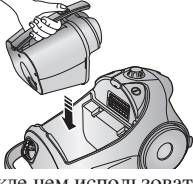
<p>1</p>  <p>Извлеките контейнер для пыли.</p>	<p>2</p>  <p>Снимите крышку контейнера для пыли.</p>	<p>3</p>  <p>Снимите фиксирующую рамку крышки пылесборника.</p>
<p>4</p>  <p>Снимите пылесборник.</p>	<p>5</p>  <p>Извлеките губку и фильтр пылесборника.</p>	<p>6</p>  <p>Промойте губку и фильтр пылесборника водой.</p>
<p>7</p>  <p>Просушите губку и фильтр в затененном месте в течение не менее 12 часов.</p>	<p>8</p>  <p>Поместите губку и фильтр в пылесборник.</p>	<p>9</p>  <p>Поместите собранный пылесборник в крышку.</p>
<p>10</p>  <p>Перед сборкой соответствующим образом совместите крышку пылесборника и сам пылесборник.</p>	<p>11</p>  <p>Закройте крышку контейнера для пыли.</p>	<p>12</p>  <p>Прежде чем использовать пылесос, вставьте контейнер для пыли в корпус пылесоса до щелчка.</p>

★ Прежде чем устанавливать фильтр в корпус пылесоса, убедитесь, что он полностью высох. Для просушки фильтра требуется не менее 12 часов.



ИСПОЛЬЗОВАНИЕ И УХОД ЗА НАСАДКАМИ И ФИЛЬТРОМ

ЧИСТКА ВЫПУСКНОГО ФИЛЬТРА

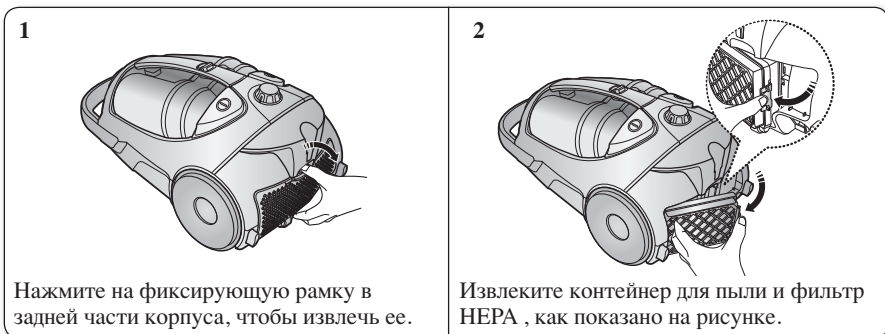

- ★ Если мощность всасывания постоянно уменьшается или пылесос становится слишком горячим, выполните очистку отсека для сбора пыли.
- Запасные фильтры можно приобрести у местного дистрибьютора Samsung.

ЗАМЕНА БАТАРЕЙ (ДОПОЛНИТЕЛЬНО)

-  1. Если пылесос не работает, замените батареи. Если проблему устранить не удастся, обратитесь к официальному дилеру.

2. Используйте 2 батареи размера AAA.



ПРЕДУПРЕЖДЕНИЕ

1. Запрещается разбирать или перезаряжать батареи.
2. Не нагревайте батареи и не подвергайте их воздействию огня.
3. Соблюдайте полярность (+) и (-)
4. Утилизируйте батареи надлежащим образом.

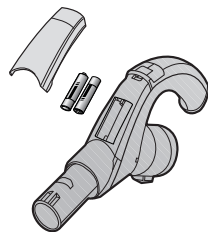

ТИП БАТАРЕЙ: Размер AAA



Поиск и устранение неисправностей

НЕИСПРАВНОСТЬ	СПОСОБ УСТРАНЕНИЯ
Не запускается двигатель	<ul style="list-style-type: none"> • Проверьте состояние кабеля, вилки и розетки. • Дайте устройству охладиться.
Постепенно снижается мощность всасывания	<ul style="list-style-type: none"> • Проверьте, нет ли засорений, и устраните их.
Кабель сматывается не полностью	<ul style="list-style-type: none"> • Вытяните 2-3 м кабеля и нажмите кнопку сматывания кабеля.
Пылесос не собирает грязь	<ul style="list-style-type: none"> • Проверьте состояние шланга и при необходимости замените его.
Слабая или снижающаяся мощность всасывания	<ul style="list-style-type: none"> • Проверьте состояние фильтров и при необходимости очистите их, следуя соответствующим инструкциям и рисункам. Если фильтры совсем вышли из строя, замените их новыми.
Перегрев корпуса	<ul style="list-style-type: none"> • Проверьте состояние фильтров и при необходимости очистите их, следуя соответствующим инструкциям и рисункам.
Имеют место статические электрические разряды	<ul style="list-style-type: none"> • Снизьте мощность всасывания. • Это также может произойти, если воздух в помещении слишком сухой. Проветрите помещение для восстановления нормальной влажности. • Вероятно в помещении излишне сухой воздух. • Проветрите помещение или воспользуйтесь бытовым увлажнителем.

Защитное устройство от перегрева:



Данный пылесос оснащен специальным термостатом, который отключает пылесос от электропитания при перегреве мотора. Если пылесос неожиданно отключился, выключите его и отсоедините сетевую вилку от розетки.

Убедитесь, что присутствует электропитание в розетке. Для этого во избежание поражения электрическим током, обратитесь к квалифицированному электрику.

Проверьте и устраните возможные причины перегрева, такие как: переполненный пылесборник, засоры трубки, шланга или фильтра.

После устранения найденных причин подождите примерно 30 минут, после чего повторно подключите пылесос к сети и включите его.

Если пылесос не включается, обратитесь к сервисному специалисту

Русский		Символ «не для пищевой продукции» применяется в соответствии с техническим регламентом Таможенного союза «О безопасности упаковки» 005/2011 и указывает на то, что упаковка данного продукта не предназначена для повторного использования и подлежит утилизации. Упаковку данного продукта запрещается использовать для хранения пищевой продукции.
		Символ «петля Мебиуса» указывает на возможность утилизации упаковки. Символ может быть дополнен обозначением материала упаковки в виде цифрового и/или буквенного обозначения.

Производитель :

Самсунг Электроникс Ко., Лтд., (Мэтан-донг) 129, Самсунг-ро, Енгтонг-гу, г. Сувон, Кёнги-до, Республика Корея

Адрес мощностей производства :

«Самсунг Электроникс Хошимин СЕ», Лот И-11, Д2 Роуд, Сайгон Хай-Тек Парк, Танг Нён Фу Б Уорд, Дистрикт 9, Хошимин Сити, Вьетнам

Страна производства :

Вьетнам

Импортер в России :

ООО «Самсунг Электроникс Рус Компани», 123242, г.Москва, Новинский бульвар, д. 31

ТЕХНИЧЕСКИЕ ХАРАКТЕРИСТИКИ И ПАРАМЕТРЫ

МОДЕЛЬ	МОЩНОСТЬ ВСАСЫВАНИЯ (Вт)	ПОТРЕБЛЯЕМАЯ ЭНЕРГИЯ (Вт)	НАПРЯЖЕНИЕ (В)	ЧАСТОТА (Гц)	ВЕС(кг)		РАЗМЕРЫ(мм)	
					без упаковки	брутто	без упаковки	брутто
SC8833	380	2200	230	50	6.0	9.7	282*280*492	340*319*589
SC8834	380	2200	230	50	6.0	9.9	282*280*492	340*319*589
SC8850	380	2200	230	50	6.0	10	282*265*492	340*319*589
SC8855	380	2200	230	50	6.0	10	282*265*492	340*319*589
SC8856	380	2200	230	50	6.0	10	282*265*492	340*319*589
SC8857	380	2200	230	50	6.0	10	282*265*492	340*319*589
SC8858	380	2200	230	50	6.0	10	282*265*492	340*319*589
SC8859	380	2200	230	50	6.0	10	282*265*492	340*319*589
SC885A	380	2200	230	50	6.0	10	282*265*492	340*319*589
SC8872	380	2200	230	50	6.0	10.5	282*265*492	340*319*589
SC8873	380	2200	230	50	6.0	10.5	282*265*492	340*319*589
SC8835	430	2200	230	50	6.0	9.7	282*280*492	340*319*589
SC8836	430	2200	230	50	6.0	9.9	282*280*492	340*319*589
SS885B	430	2200	230	50	6.0	10.0	282*265*492	340*319*589
SC885F	430	2200	230	50	6.0	10.0	282*265*492	340*319*589
SC885H	430	2200	230	50	6.0	10.0	282*265*492	340*319*589
SC8874	430	2200	230	50	6.0	10.5	282*265*492	340*319*589
SC8875	430	2200	230	50	6.0	10.5	282*265*492	340*319*589

Правила утилизации электрического и электронного оборудования

Правильная утилизация устройства (Утилизация электрического и электронного оборудования):



- Если вы решили утилизировать ваше устройство, то отключите его от электрической сети и перережьте провод питания
- Данная маркировка на изделии, принадлежностях или указанная в документации к нему, обозначает, что по истечению срока службы устройство и его принадлежности (например, зарядное устройство, гарнитура, USB-кабель) не следует выбрасывать вместе с другими бытовыми отходами. Во избежание нанесения вреда окружающей среде или здоровью человека от неконтролируемого выброса отходов, устройство необходимо утилизировать отдельно от других отходов и надлежащим образом переработать для повторного использования
- Для получения детальной информации месте и способе экологически безопасной утилизации потребителям необходимо обратиться либо к продавцу данного устройства, либо в уполномоченные местные органы
- Юридическим лицам необходимо обратиться к поставщику, чтобы проверить сроки и условия договора купли-продажи. Данное изделия и принадлежности к нему запрещено утилизировать вместе с другими видами отходов.

EAC SAMSUNG

Если у вас есть предложения или вопросы по продуктам Samsung, связывайтесь с информационным центром Samsung.

Страна	Телефон горячей линии ☎	Веб-сайт
RUSSIA	8-800-555-55-55	www.samsung.com/ru/support
KAZAKHSTAN	8-10-800-500-55-500	www.samsung.com/kz_ru/support
UZBEKISTAN	8-10-800-500-55-500	www.samsung.com/support
TAJKISTAN	8-10-800-500-55-500	www.samsung.com/support
KYRGYZSTAN	00-800-500-55-500	www.samsung.com/support
GEORGIA	8-800-555-555	www.samsung.com/support
ARMENIA	0-800-05-555	www.samsung.com/support
AZERBAIJAN	088-55-55-555	www.samsung.com/support

Подлежит использованию по назначению в нормальных условиях Срок службы : 7лет

SC88** series

Пилосос

Посібник користувача

- * Перш ніж користуватися виробом, уважно прочитайте інструкції.
- * Призначено лише для використання у приміщенні.

Українська

imagine the possibilities

Дякуємо вам за те, що придбали виріб компанії Samsung.

SAMSUNG

Відомості з техніки безпеки

ВІДОМОСТІ З ТЕХНІКИ БЕЗПЕКИ





- Перш ніж користуватися пристроєм, прочитайте уважно цей посібник і збережіть його для довідки.





- Оскільки наведені далі вказівки з експлуатації стосуються різних моделей, характеристики саме вашого пирососа можуть дещо відрізнятися від наведених у посібнику.

ВИКОРИСТАНІ СИМВОЛИ ЗАСТЕРЕЖЕННЯ / ПОПЕРЕДЖЕННЯ

 ПОПЕРЕДЖЕННЯ	Свідчить про те, що існує небезпека летального випадку чи важкої травми.
 УВАГА	Свідчить про те, що існує небезпека травмування користувача чи пошкодження майна.

ІНШІ ВИКОРИСТАНІ СИМВОЛИ

	Вказує на дії, які НЕ треба робити.
	Вказує на дії, які потрібно виконувати.
	Позначає необхідність вийняти штепсель кабелю живлення з розетки.



Цей пиросос призначено лише для побутового використання.

Не використовуйте цей пиросос для прибирання будівельних відходів або сміття, чорнил лазерного принтера. Регулярно очищуйте фільтри, щоб уникнути скупчення в них дрібного пилю.

Не збирайте пирососом значні об'єми порошку для чистки килимів, засобів для надання свіжості, пудри та дрібнодисперсного пилю на кшталт борошна. Завжди очищуйте пілозбірник і фільтри після збирання подібних речовин.

Не використовуйте пиросос, якщо фільтри або пілозбірник від'єднано.

Не використовуйте зношені, деформовані або пошкоджені фільтри. Завжди встановлюйте фільтр у правильне положення, як показано у цьому посібнику.

Недотримання цих вимог може призвести до пошкодження внутрішніх деталей та анулювання гарантії.

Не викручуйте мікрофільтр після його прання. Це може призвести до деформації або пошкодження фільтра. Якщо фільтр деформовано або пошкоджено, замініть його. (пошкоджений фільтр може бути причиною попадання пилю або твердого сміття до мотора).

Вставте фільтр належним чином: так, щоб між фільтром і кришкою фільтра не було зазору (пошкоджений фільтр може бути причиною попадання пилю або твердого сміття до мотора).

Відомості з техніки безпеки

ВАЖЛИВІ ЗАХОДИ БЕЗПЕКИ

1. Уважно прочитайте всі інструкції. Перед тим як увімкнути виріб, перевірте, чи напруга в мережі відповідає тій, що зазначена на табличці з технічними даними, яка знаходиться на нижній частині пиłosоса.
2. **ПОПЕРЕДЖЕННЯ.** Не використовуйте пиłosос, якщо килим чи підлога мокрі.
Не використовуйте пиłosос для всмоктування води.
3. Якщо будь-який виріб використовується дітьми або поблизу них, за ними потрібен особливий нагляд. Не дозволяйте дітям гратися з пиłosосом. Не залишайте пиłosос увімкненим без нагляду. Використовуйте пиłosос виключно за призначенням відповідно до описаного в цій інструкції.
4. Не використовуйте пиłosос без ємності для пилу. Чистьте ємність для пилу до її заповнення, щоб забезпечити кращу ефективність роботи пристрою.
5. Не використовуйте пиłosос для підбирання сірників, попелу або недопалків. Зберігайте пиłosос подалі від печей та інших пристроїв, які генерують тепло. Пластмасові частини виробу можуть деформуватись або втратити колір через дію тепла.
6. Не підбирайте важкі та гострі предмети, оскільки можна пошкодити елементи пиłosоса. Не ставьте на шланг важкі предмети. Не блокуйте всмоктуючі або випускні отвори.
7. Перш ніж від'єднати пиłosос від розетки, вимкніть його за допомогою перемикача на корпусі. Перш ніж спорожнювати ємність для пилу, вийміть штепсель із розетки. Щоб уникнути пошкодження, від'єднуючи шнур від розетки, тримайте безпосередньо за штепсель і не тягніть за шнур.
8. Цей виріб не призначений для використання особами (включаючи дітей) з обмеженими фізичними, сенсорними чи розумовими можливостями або особами, які не мають достатнього досвіду чи знань, якщо вони перебувають без нагляду відповідальної за їхню безпеку особи або не навчені безпечно користуватися виробом.
9. Наглядайте за малими дітьми, щоб вони не гралися з виробом.
10. Перед чищенням або обслуговуванням виробу виймайте штепсель із розетки.
11. Використовувати подовжувач не рекомендовано.
12. Якщо пиłosос не працює належним чином, вимкніть живлення і зв'яжіться з уповноваженим центром обслуговування.
13. Якщо кабель живлення пошкоджено, задля уникнення небезпеки його має замінити виробник, працівник служби обслуговування чи кваліфікований спеціаліст.
14. Не пересувайте пиłosос, тримаючи за шланг.
Для цього використовуйте ручку на пиłosосі.
15. Від'єднуйте пиłosос від розетки, якщо не користуєтесь ним. Перш ніж від'єднати пиłosос від розетки, вимкніть його за допомогою перемикача живлення.

Зміст

ЗБИРАННЯ ПИЛОСОСА 05 Збирання пирососа

05

КОРИСТУВАННЯ ПИЛОСОСОМ 06 Шнур живлення
06 Перемикач увімкнення/вимкнення
06 Керування живленням

06

**ДОГЛЯД ЗА ПРИЛАДДЯМ
І ФІЛЬТРОМ** 08 Користування приладдям
09 Догляд за приладдям для чищення підлоги
11 Спороження ємності для пилу
12 Чищення касети для пилу
14 Чищення вихідного фільтра
14 Заміна батарей (елементи додаткової
комплектації)

08

**ПОШУК ТА УСУНЕННЯ
НЕСПРАВНОСТЕЙ**

15

Збирання пилососа

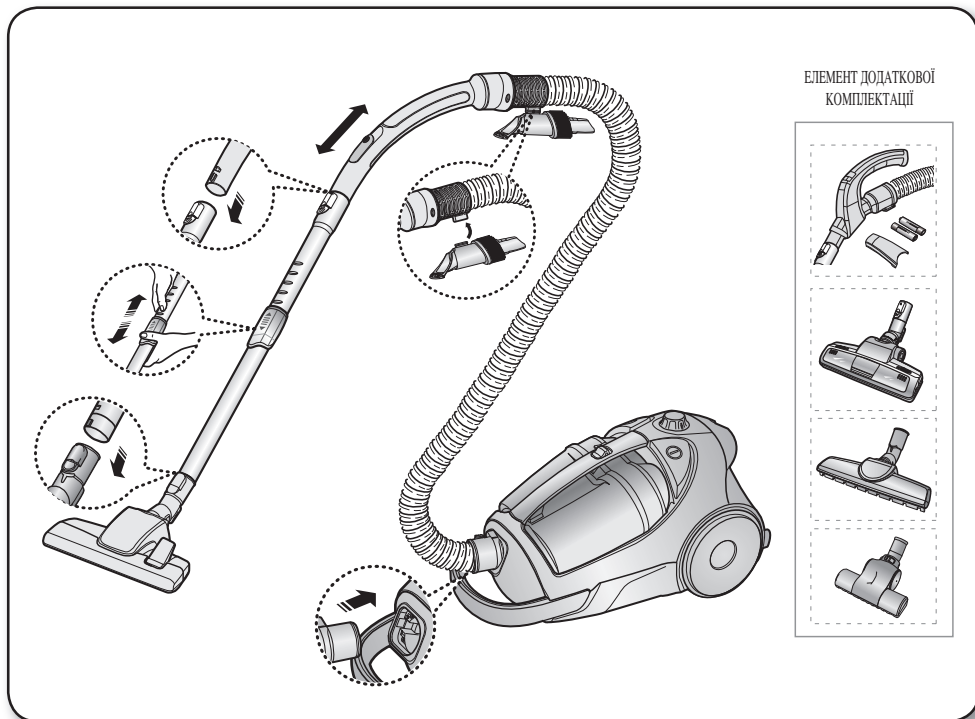

- ★ • Не натискайте кнопку на ручці ємності для пилу, коли пересуваєте пилосос.

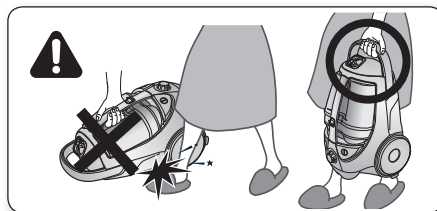

- ★ • Щоб відкласти виріб на зберігання, слід належним чином зафіксувати насадку для підлоги.

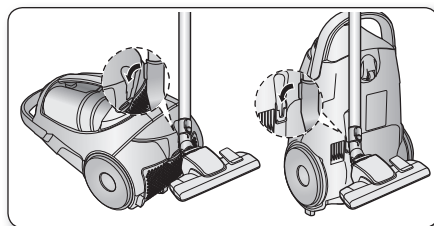

Користування пилососом

ШНУР ЖИВЛЕННЯ

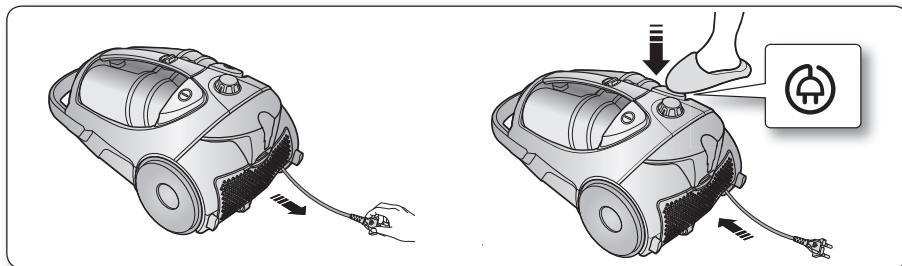

- Від'єднуючи штепсель від електричної розетки, тримайте безпосередньо за штепсель, а не за шнур.

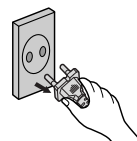

ПЕРЕМИКАЧ УВІМКНЕННЯ/ВИМКНЕННЯ

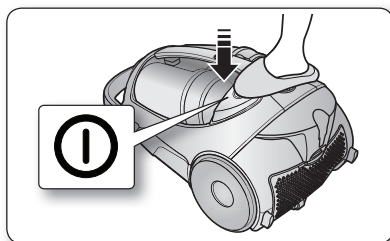

КЕРУВАННЯ ЖИВЛЕННЯМ

ТИП ДИСТАНЦІЙНОГО КЕРУВАННЯ (ІНФРАЧЕРВОНЕ КЕРУВАННЯ) (ЕЛЕМЕНТ ДОДАТКОВОЇ КОМПЛЕКТАЦІЇ)

- ШЛАНГ

1. Вмикання/вимикання пилососа ()

Для вмикання пилососа натисніть кнопку ON/OFF (Вмикання/вимикання). Натисніть її ще раз, щоб вимкнути пристрій.

2. Режим роботи пилососа (+, -)

Для підвищення всмоктувальної потужності пилососа натисніть кнопку (+). Для зменшення всмоктувальної потужності пилососа натисніть кнопку (-).



При користуванні кнопками на ручці не закривайте приймач.



- КОРПУС

Натискайте кнопку ON/OFF (УВІМК./ВИМК.) кілька разів поспіль, щоб увімкнути та вимкнути пилосос. (ВИМК. → УВІМК. → ВИМК.)

- ★ Якщо елементи керування на ручці не працюють, пилососом можна управляти за допомогою кнопки ON/OFF (УВІМК./ВИМК.) на корпусі пристрою.

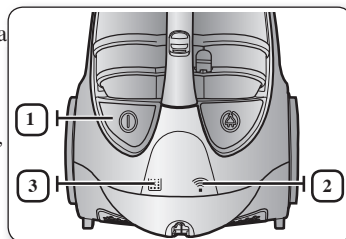

1		Кнопка ON/OFF (УВІМК./ВИМК.) вмикає або вимикає пилосос.
2		Інфрачервоний індикатор вказує на частину, яка отримує інфрачервоний сигнал від елементів керування на ручці.
3		Коли слід перевірити чи спорожнити касету для пилу, засвічується індикатор фільтра. Лунає звуковий сигнал.

ТИП КЕРУВАННЯ НА КОРПУСІ (ЕЛЕМЕНТ ДОДАТКОВОЇ КОМПЛЕКТАЦІЇ)

- ШЛАНГ

Щоб зменшити силу всмоктування, для того щоб почистити портъери, невеликі килимки та інші легкі вироби з тканини, посуňte клапан і відкрийте отвір для відведення повітря.

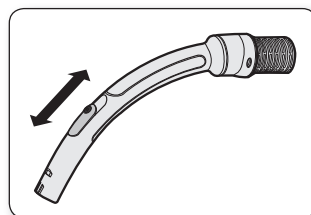

- КОРПУС (VOLUME TYPE ONLY)

Для вибору рівня потужності просто посуňte регулятор потужності вниз праворуч або ліворуч.

MIN (МІН.) = для делікатних тканин, наприклад тюлі.

MAX (МАКС.) = для твердих підлог і сильно забруднених килимів.

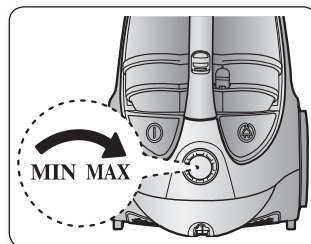

Догляд за приладдям і фільтром

КОРИСТУВАННЯ ПРИЛАДДЯМ

ТРУБА

- Довжину висувної труби можна регулювати за допомогою кнопки регулювання довжини, що знаходиться посередині труби; для цього пересувайте кнопку вперед або назад.

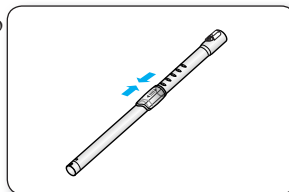

- Щоб перевірити, чи заблокована висувна труба, розберіть її на коротші частини. Це спрощує видалення сміття з труби.

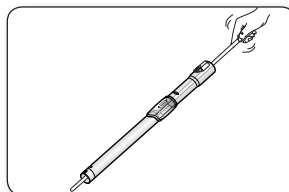

ПРИЛАДДЯ (ДОДАТКОВА КОМПЛЕКТАЦІЯ)

- Насуньте приладдя на кінець ручки шланга.

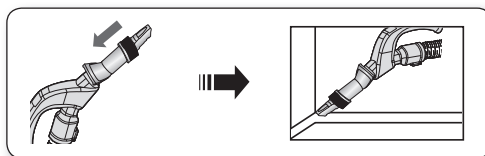

- Щоб почистити делікатні поверхні, витягніть і поверніть щітку для пилу.

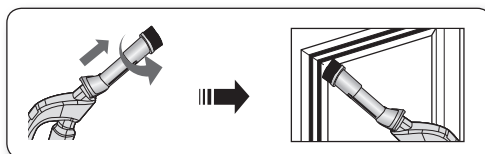

- Щоб користуватися насадкою для чищення оббивки, насуньте її на кінець ручки шланга у протилежному напрямку.

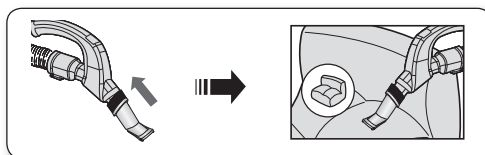

ДОГЛЯД ЗА ПРИЛАДДАМ ДЛЯ ЧИЩЕННЯ ПІДЛОГИ

2-ФУНКЦІОНАЛЬНА ЩІТКА (ЕЛЕМЕНТ ДОДАТКОВОЇ КОМПЛЕКТАЦІЇ)

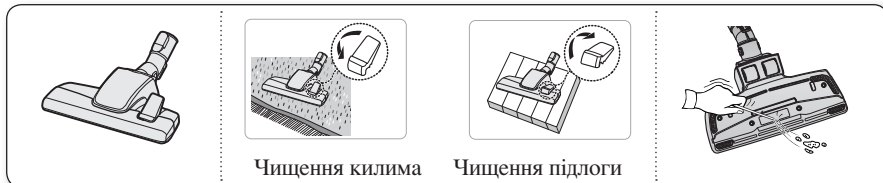

- Встановіть важіль впуску відповідно до типу поверхні підлоги.
- Якщо вхідний отвір заблоковано, повністю усуньте забруднення.

ВДОСКОНАЛЕНА ЕЛЕКТРОЩІТКА ДЛЯ ПРИБИРАННЯ ЗА ДОМАШНІМИ УЛЮБЛЕНЦЯМИ (ЕЛЕМЕНТ ДОДАТКОВОЇ КОМПЛЕКТАЦІЇ)

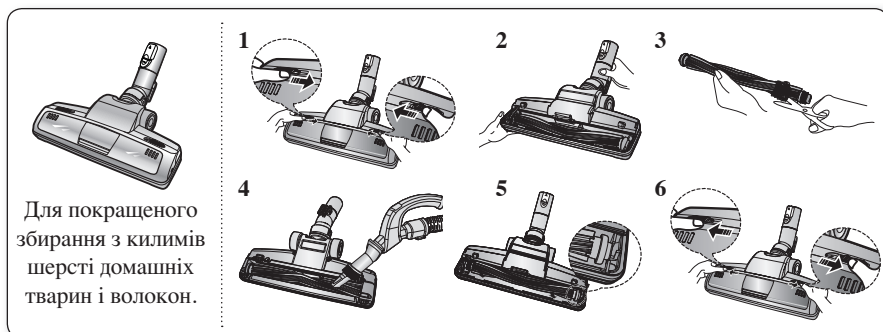

Часте збирання пирососом волосся або пуху тварин може призвести до сповільнення обертання внаслідок накручування сміття навколо барабана. У такому випадку обережно почистьте його.

1. Щоб зняти кришку, натисніть кнопку відкриття кришки прозорого екрана.
2. Зніміть щітку з прозорого екрана.
3. За допомогою ножиць видаліть сміття, пил і волосся, які накрутилися на щітку.
4. Видаліть пил зсередини щітки за допомогою сухої щітки для обмітання або щілинної насадки.
5. Встановіть щітку назад на ремінь, який обертається.
6. Встановіть кришку прозорого екрана на місце.

ЩІТКА ДЛЯ ПАРКЕТУ (ЕЛЕМЕНТ ДОДАТКОВОЇ КОМПЛЕКТАЦІЇ)

- Усувайте пил на широких ділянках відразу.
- Якщо вхідний отвір заблоковано, повністю усуньте забруднення.

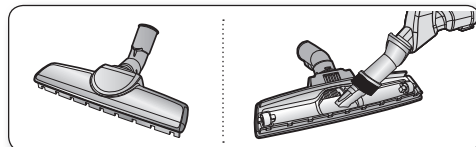

Догляд за приладдям і фільтром

ЩІТКА ДЛЯ КОВДРИ (ЕЛЕМЕНТ ДОДАТКОВОЇ КОМПЛЕКТАЦІЇ)

Сміття на турбіні не дозволяє щітці обертатися, тож сміття слід усунути, як описано нижче. Для збирання шерсті домашніх тварин і волокон з оббивки і постільної білизни.

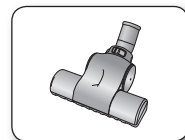

Якщо вхідний отвір забитий, повністю видаліть забруднення.

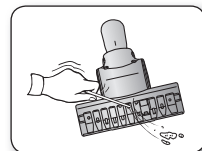

Поверніть кнопку блокування в положення «РОЗБЛОКУВАТИ» і почистьте вхідний отвір.

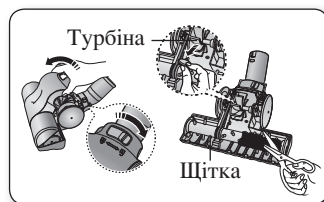

Зберіть знову, вирівняйте кришку з передньою частиною корпусу пилососа і закрийте її. Закривши кришку, перевірте, чи кнопка блокування встановлена в положення «ЗАБЛОКОВАНО».

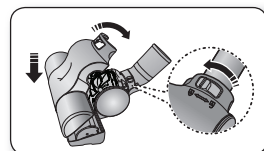

Використовуйте тільки для постільної білизни.

Будьте обережні, щоб не пошкодити щітку під час видалення з неї бруду.

СПОРОЖНЕННЯ ЄМНОСТІ ДЛЯ ПИЛУ

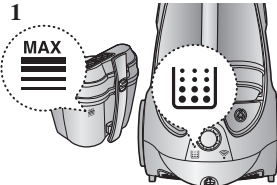
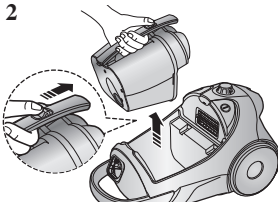
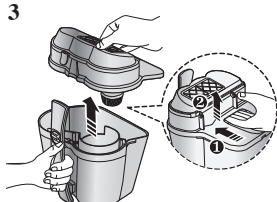
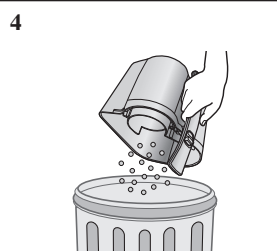
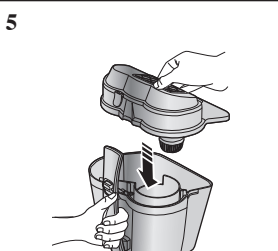
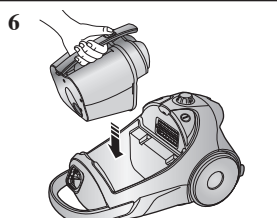
<p>1</p>  <p>Коли рівень пилу досягне позначки «заповнено», спорожніть ємність для пилу.</p>	<p>2</p>  <p>Вийміть ємність для пилу, натиснувши відповідну кнопку.</p>	<p>3</p>  <p>Від'єднайте кришку ємності для пилу.</p>
<p>4</p>  <p>Викиньте пил із ємності.</p>	<p>5</p>  <p>Закрийте кришку ємності для пилу.</p>	<p>6</p>  <p>Перед використанням потисніть ємність для пилу в корпус пилососа до клацання.</p>

03 ДОГЛЯД ЗА ПРИЛАДАМИ І ФІЛЬТРОМ

- Спорожняйте у пластиковий пакет.
(Рекомендовано для осіб, які страждають на астму/алергію)













 Мішок для пилу можна мити лише холодною водою.

Догляд за приладдям і фільтром

ЧИЩЕННЯ КАСЕТИ ДЛЯ ПИЛУ

КОЛИ ЧИСТИТИ КАСЕТУ ДЛЯ ПИЛУ

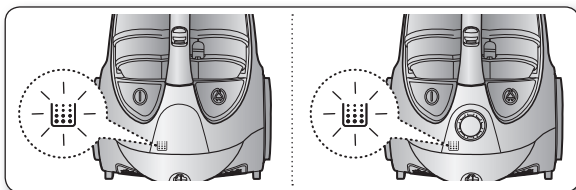
- Коли сила всмоктування стає меншою, індикатор засвічується червоним світлом. Якщо індикатор засвітився, почистьте касету для пилу.



- Встановіть силу всмоктування на рівні «MAX (МАКС.)».

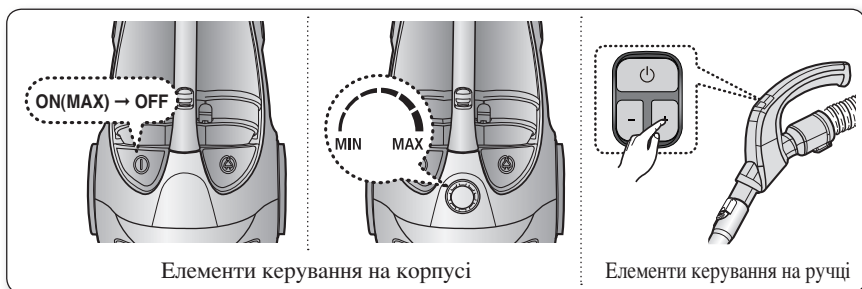

- Коли індикатор перевірки фільтра засвітиться червоним світлом, якщо вхідний отвір перебуває на висоті 10 см над підлогою, почистьте касету.

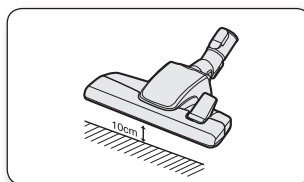

- ★ Якщо потужність всмоктування постійно та помітно зменшується або пиросос сильно перегрівається, почистьте касету для пилу.

ЧИЩЕННЯ КАСЕТИ ДЛЯ ПИЛУ

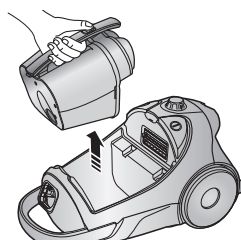
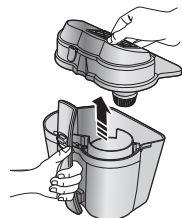
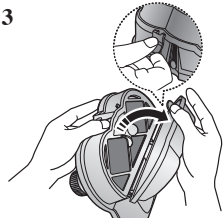
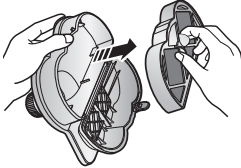
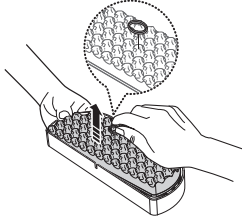
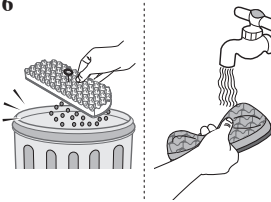
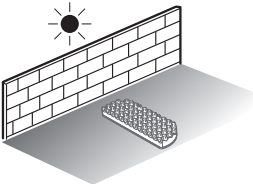
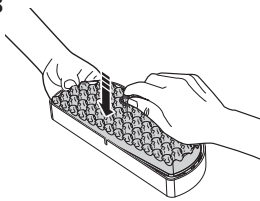
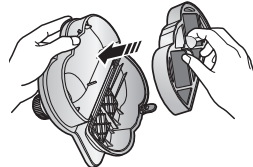
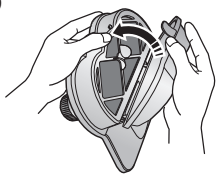
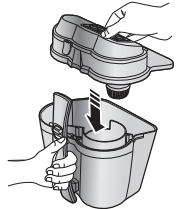
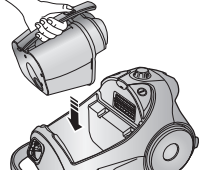
<p>1</p>  <p>Вийміть ємність для пилю.</p>	<p>2</p>  <p>Від'єднайте кришку ємності для пилю.</p>	<p>3</p>  <p>Зніміть закріплену рамку і відкрийте кришку касети для пилю.</p>
<p>4</p>  <p>Від'єднайте касету для пилю.</p>	<p>5</p>  <p>Вийміть губку і фільтр із касети.</p>	<p>6</p>  <p>Промийте губку та фільтр касети для пилю водою.</p>
<p>7</p>  <p>Залиште губку та фільтр у тіні до висихання не менше, ніж на 12 годин.</p>	<p>8</p>  <p>Встановіть губку і фільтр у касету для пилю.</p>	<p>9</p>  <p>Встановіть зібрану касету для пилю в кришку.</p>
<p>10</p>  <p>Перш ніж встановити на місце, вирівняйте кришку і касету для пилю.</p>	<p>11</p>  <p>Закрийте кришку ємності для пилю.</p>	<p>12</p>  <p>Перед використанням потисніть ємність для пилю в корпус пилососа до клацання.</p>

★ Перш ніж встановлювати фільтр назад у пилосос, перевірте, чи він повністю висух. Фільтр має сохнути близько 12 годин.



Догляд за приладдям і фільтром

ЧИЩЕННЯ ВИХІДНОГО ФІЛЬТРА

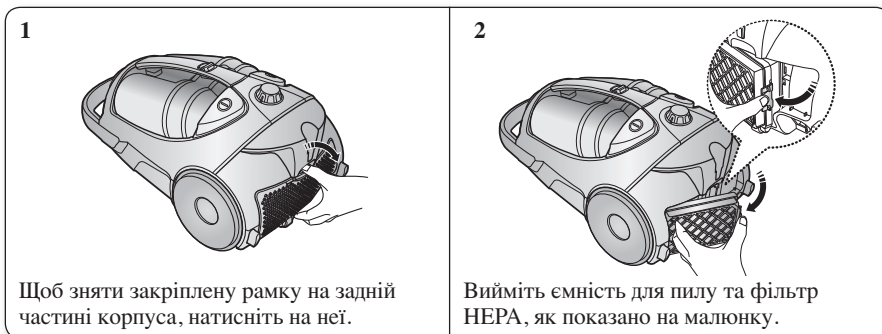

- ★ Якщо потужність всмоктування постійно та помітно зменшується або пилосос сильно перегрівається, почистьте вихідний фільтр. Примітка. Не мийте фільтр HEPA. Якщо проблема виникає й після чищення, замініть заблокований фільтр.
- Фільтр для заміни можна придбати в місцевого представника компанії Samsung.

ЗАМІНА БАТАРЕЙ (ЕЛЕМЕНТИ ДОДАТКОВОЇ КОМПЛЕКТАЦІЇ)



1. Якщо пилосос не працює, замініть батареї. Якщо проблему вирішити не вдається, зверніться до уповноваженого торгового представника.

2. Використовуйте 2 батареї типу AAA.



1. Не розбирайте і не перезаряджайте батареї.

ПОПЕРЕДЖЕННЯ

2. Не нагрівайте батареї і не кидайте їх у вогонь.

3. Не плутайте місцями полюси (+), (-).

4. Утилізуйте батареї належним чином.

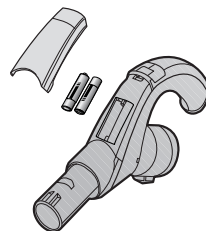

ТИП БАТАРЕЙ: AAA 

Пошук та усунення несправностей

ПРОБЛЕМА	ВИРШЕННЯ
Не запускається двигун.	<ul style="list-style-type: none">• Перевірте шнур, штепсель і розетку.• Дайте двигуну охолонути.
Поступово зменшується сила всмоктування.	<ul style="list-style-type: none">• Перевірте, чи немає блокувань, і усуньте їх у разі потреби.
Шнур не змотується повністю.	<ul style="list-style-type: none">• Витягніть шнур на 2-3 м і натисніть кнопку змотування шнура.
Пилосос не збирає бруд.	<ul style="list-style-type: none">• Перевірте шланг і замініть його, якщо потрібно.
Слабка сила всмоктування або поступове зменшення сили всмоктування.	<ul style="list-style-type: none">• Перевірте фільтр і, якщо потрібно, почистьте його, як описано в інструкції. Якщо ресурс фільтрів вичерпано, замініть їх на нові.
Корпус нагрівається.	<ul style="list-style-type: none">• Перевірте фільтри і, якщо потрібно, почистьте їх, як описано в інструкції.
Статичний електричний розряд.	<ul style="list-style-type: none">• Зменште силу всмоктування.• Таке явище може також спостерігатися, коли повітря у приміщенні дуже сухе.• Провітріть приміщення, щоб вологість повітря стала нормальною.

Тепловий захист:

цей пилосос має спеціальний термостат, що захищає мотор у разі перегрівання. Якщо пилосос раптом перестав працювати, вимкніть його та від'єднайте від мережі. Переконайтеся, що у розетці є живлення. Щоб уникнути ураження електричним струмом, треба викликати професійного електрика.

Перевірте можливі джерела надмірного нагрівання, наприклад повний пилозбірник, заблокований шланг, трубу, або засмічений фільтр. Якщо подібні обставини мають місце, усуньте проблему та зачекайте принаймні 30 хвилин, перш ніж використовувати пилосос. Через 30 хвилин знову під'єднайте пилосос до мережі та увімкніть.

Якщо пилосос все ще не працює, зв'яжіться з інженером сервісної служби.

Виробник:

Самсунг Електронікс Ко., Лтд, (Метан-донг) 129, Самсунг-ро, Енгтонг-гу, м. Сувон, Кьонгі-до, Республіка Корея

Вироблено у В'єтнамі на потужностях:

«Самсунг Електронікс ХСМС СЕ»

Лот І-11, Д2 Роуд, Сайгон Хай-Тек Парк, Танг Нон Фу Б Уард, Дістрікт 9, Хошимін Сіті, В'єтнам

Країна виробництва:

В'єтнам

Імпортер в Україні:

ТОВ «Самсунг Електронікс Україна Компані», 01032, м. Київ, вул. Л. Толстого, 57

SAMSUNG

Якщо у Вас виникнуть запитання чи коментарі відносно продукції компанії Samsung, будь ласка телефонуйте в Інформаційний центр компанії Samsung.

Країна	Дзвоніть	Або перегляньте сторінку в інтернеті
UKRAINE	0-800-502-000	www.samsung.com/ua/support (Ukrainian) www.samsung.com/ua_ru/support (Russian)
BELARUS	810-800-500-55-500	www.samsung.com/support
MOLDOVA	0-800-614-40	www.samsung.com/support

SC88** series

Шаңсорғыш пайдаланушы нұсқаулығы

- * Құрылғыны іске қосар алдында нұсқауларды мұқият оқып шығыңыз.
- * Тек үй ішінде қолдануға арналған.

Қазақша

imagine the possibilities

Samsung бұйымын сатып алғаныңызға алғыс білдіреміз.

SAMSUNG

қауіпсіздік туралы ақпарат

ҚАУІПСІЗДІК ТУРАЛЫ АҚПАРАТ



• Құрылғыны іске қосар алдында, осы нұсқаулықты мұқият оқып шығып, кейін қолдану үшін сақтап қойыңыз.



• Құрылғыны іске қосуға қатысты төмендегі нұсқаулар әр түрлі үлгілерге арналғандықтан, сіздің шаңсорғышыңыздың сипаттамасы осы нұсқаулықта көрсетілген параметрлерден сәл өзгеше болуы мүмкін.

ҚОЛДАНЫЛҒАН САҚТАНДЫРУ/ЕСКЕРТУ БЕЛГІЛЕРІ

	Өлімге немесе қатты жарақатқа әкелетін қатердің барын ескертеді.
	Адамды жарақаттайтын немесе мүлікке зақым келтіретін жағдайдың орын алуы мүмкін екенін ескертеді.

ПАЙДАЛАНЫЛАТЫН БАСҚА ТАҢБАЛАР

	Орындауға БОЛМАЙТЫН әрекетті көрсетеді.
	Сіз орындауға тиіс әрекетті көрсетеді.
	Ашаны розеткадан суыру қажет екенін көрсетеді.



Бұл шаңсорғыш тек үй шаруасында пайдалануға арналған.

Шаңсорғышты құрылыс жұмыстарының қалдықтарын немесе қоқыстарын, лазерлік принтерлерінің тонерін жинауға тыйым салынған. Шаң сүзгісін әрқашан таза күйде сақтаңыз, онда майда шаңның жиналуына жол бермеңіз. Кілем тазалауға арналған құрғақ ұнтақ немесе майда шаңды, мысалы үшін ұнды, аздан сору тиіс. Шаңсорғышты қолданғаннан кейін оның шаңжинағышы мен шаң сүзгіні жақсылап тазалау жөн. Шаңсорғышты шаңжинағышы мен шаң сүзгісіз қолдануға немесе ескірген, бұзылған шаңжинағышымен қолдануға болмайды. Шаңжинағышты әрқашан дұрыс қалпында, берілген нұсқауларға сәйкес орнатыңыз. Осы талаптар орындалмаған жағдайда шаңсорғыштың ішкі бөлшектеріне нұқсан келуі және кепілдік заңды күшінен айырылуы мүмкін. Микро сүзгіні жуғаннан кейін оны шаңсорғыштан бұрап шығармаңыз. Шығарған жағдайда сүзгі бұзылуы немесе дұрыс жұмыс істемеуі мүмкін. Сүзгі бұзылған немесе дұрыс жұмыс істемеген жағдайда оны жаңасына ауыстырыңыз. (Осы талаптар орындалмаған жағдайда шаң мен қоқыс моторға кіретін болады). Сүзгінің түйіспелі беті және оны орнатуға арналған кемедегінің ортасындағы саңылауларын жойып сүзгіні дұрыс қалпында орнатыңыз (осы талаптар орындалмаған жағдайда шаң мен қоқыс моторға кіретін болады).

қауіпсіздік туралы ақпарат

МАҢЫЗДЫ САҚТЫҚ ШАРАЛАРЫ

1. Барлық нұсқауларды мұқият оқыңыз. Іске қосар алдында электр желісіндегі кернеудің, шаңсорғыштың астыңғы жағындағы техникалық ақпарат тақтайшасындағы мәнге сай келетініне көз жеткізіңіз.
2. **ЕСКЕРТУ:** Еден сұрткіш немесе еден дымқыл болса шаңсорғышты қолданбаңыз.
Су сору үшін қолданбаңыз.
3. Құрылғыны балалар қолданса немесе бала жақын жүрген жерде қолданылса, мұқият қадағалау керек. Шаңсорғышты ойыншық ретінде қолдануға рұқсат бермеңіз. Шаңсорғышты қолданған кезде байқаусыз қалдыруға болмайды. Шаңсорғышты осы нұсқауларда көрсетілген мақсатта ғана қолданыңыз.
4. Шаңсорғышты шаң сауытын салмай қолданбаңыз. Құрылғы тиімді жұмыс істеуі үшін шаң сауытын толтырмай тұрып босату керек.
5. Шаңсорғышты сіріңкені, ыстық күлді немесе шылым тұқылын сору үшін қолданбаңыз. Шаңсорғышты пештер мен басқа қызу көздерінен алыс ұстаңыз. Қызу құрылғының пластик бөліктерінің түсін оңдыруы және деформациялауы мүмкін.
6. Қатты, өткір заттарды шаңсорғышпен тазаламаңыз, себебі бұндай заттар шаңсорғыштың бөліктеріне зиян келтіруі мүмкін. Түтікті басып тұрмаңыз. Түтікке салмақ салмаңыз. Ауа сору немесе шығару саңылауларын бітемеңіз.
7. Құрылғыны розеткадан ағытпай тұрып, шаңсорғыштың корпусындағы тетік арқылы сөндіріңіз. Шаң сауытын босатар алдында ашаны розеткадан суырыңыз. Ашаны розеткадан суырған кезде, зақым келмес үшін сымнан тартып емес, ашаның өзінен ұстап суырыңыз.
8. Бұл құрылғы кембағал, сезім мүкістігі бар немесе ақыл-есі кем, құрылғыны қолдану тәжірибесі жоқ не қолдана білмейтін адамдар (балаларды қоса алғанда) қолдануға арналмаған. Олар осы құрылғыны өз қауіпсіздігін қамтамасыз ететін адамның нұсқауы немесе қадағалауы бойынша пайдалануға тиіс.
9. Балаларды құрылғымен ойнамас үшін қадағалап отыру керек.
10. Құрылғыны тазалау немесе оған күтім көрсету жұмыстарын жүзеге асыру үшін ашаны розеткадан суыру керек.
11. Ұзартқыш сымды қолдану ұсынылмайды.
12. Егер шаңсорғыш дұрыс жұмыс істемей тұрса, тоқтан ажыратып, уәкілетті қызмет көрсету маманына хабарласыңыз.
13. Қорек сымы бүлініп қалса, қатерлі жағдай орын алмас үшін оны өндіруші немесе өндірушінің уәкілетті агенті немесе білікті адам ауыстыруға тиіс.
14. Шаңсорғышты түтігінен ұстап алып жүрмеңіз.
Шаңсорғыштың тұтқасынан ұстаңыз.
15. Шаңсорғышты қолданбаған кезде ашасын розеткадан суырыңыз. Ашаны розеткадан суырмай тұрып, қуат тетігін ажыратыңыз.

МАЗМҰНЫ

ШАҢСОРҒЫШТЫ ҚҰРАСТЫРУ 05 Шаңсорғышты құрастыру

05

ШАҢСОРҒЫШТЫ ІСКЕ ҚОСУ 06 Қуат сьмы

06 On/Off тетігі

06 Қуатты басқару

06

ҚҰРАЛДАРЫ МЕН СҮЗГІСІНЕ КҮТІМ КӨРСЕТУ 08 Керек-жарақтарын қолдану

09 Еден тазалау құралдарына күтім көрсету

11 Шаң сауыгын босату

12 Шаң қалтасын тазалау

14 Сыртқы сүзгіні тазалау

14 Батареяны ауыстыру (опция)

08

АҚАУЛЫҚТАРДЫ ЖОЮ

15

шаңсорғышты құрастыру

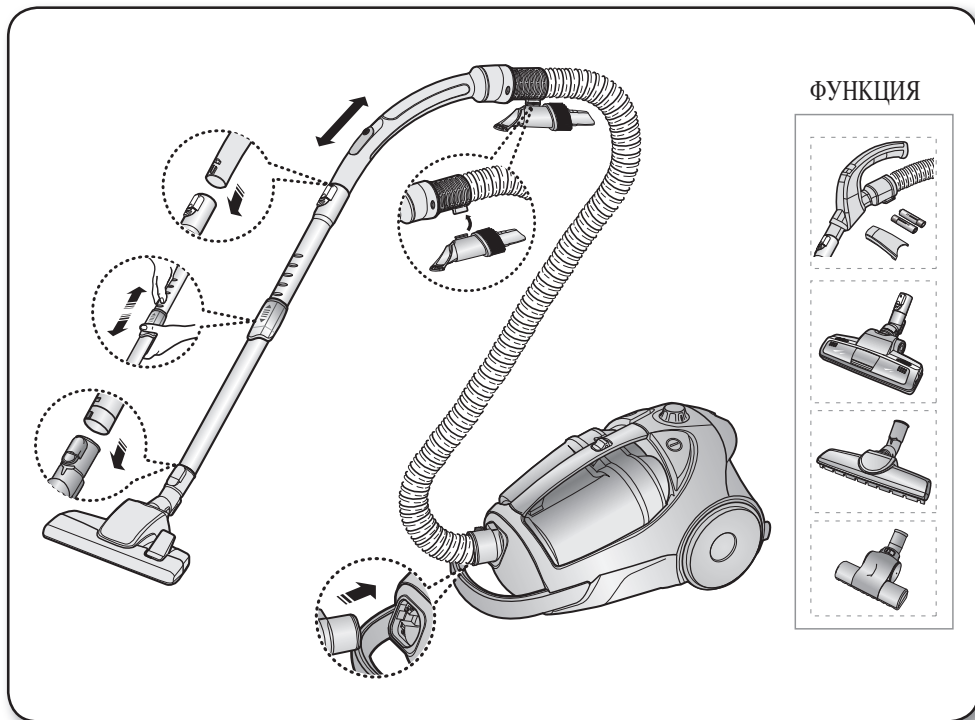

- ★ • Құрылғыны қозғалту барысында шаң сауытының тұтқасындағы түймешікті баспаңыз.

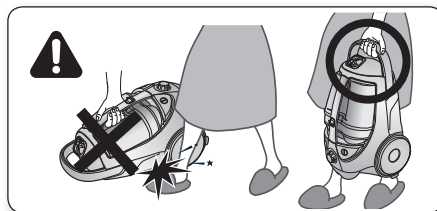

- ★ • Сақтау үшін, еден тазалайтын ұштықтарды жинап қойыңыз.

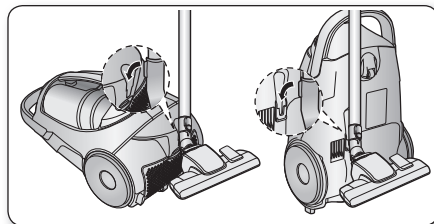

шаңсорғышты іске қосу

ҚУАТ СЫМЫ

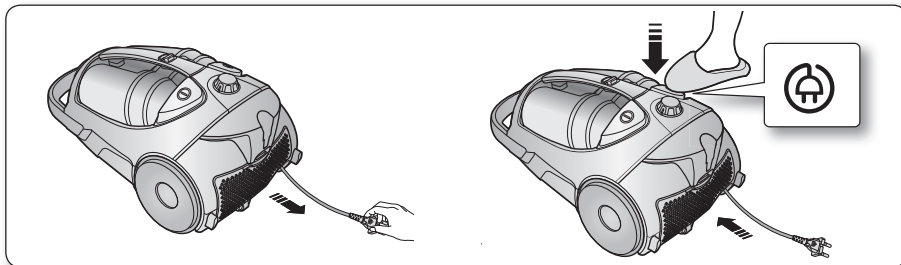

- Ашаны розеткадан алған кезде, сымынан тартпай, ашадан ұстап ағытыңыз.

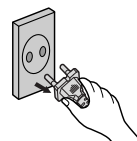

ON/OFF ТЕТІГІ

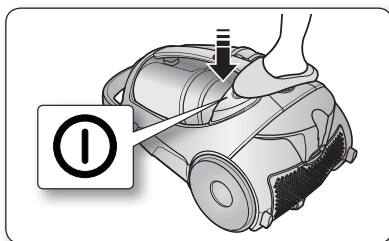

ҚУАТТЫ БАСҚАРУ

ҚАШЫҚТАН БАСҚАРУ ҚҰРАЛЫ (БАСҚАРУДЫҢ ИНФРАҚЫЗЫЛ АРНАСЫ) (ОПЦИЯ)

- ТҮТІК

1. Шаңсорғышты Қосу және ажырату (⏻)

Шаңсорғыш Вкл/Выкл түймешесін басқанда қосылады Түймешені қайта бассаңыз шаңсорғыш өшеді.

2. Шаңсорғыштың жұмыс тәртібі (+, -)

Сорудың жоғары қуатын келтіру үшін (+) түймешесін басыңыз. Сорудың төмен қуатын келтіру үшін (-) түймешесін басыңыз.



Тұтқадағы басқару түймешелерін пайдаланған кезде қол таратқышын жаппаңыз.



- КОРПУС

Шаңсорғышты іске қосу және тоқтату үшін қуат ON/OFF түймешігін қайта-қайта басыңыз.
(OFF → ON → OFF)

★ Қашықтан басқару құралы жұмыс істемесе, шаңсорғышты оның корпусындағы ON/OFF түймешігімен іске қосуға болады.

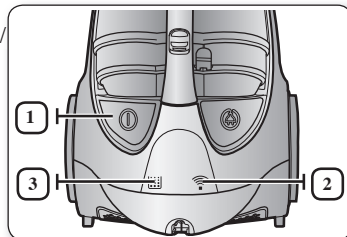

1		ON/OFF түймешігі шаңсорғышты іске қосады немесе тоқтатады.
2		ИНФРАҚЫЗЫЛ жарық басқару құралынан инфрақызыл сигналды қабылдайтын бөлікті көрсетеді.
3		Шаң қалтасын тексеру немесе босату қажет болған кезде, сүзгінің шамы жанады. Дыбыстық сигнал қоса естіледі.

КОРПУСТЫ БАСҚАРУ ҚҰРАЛЫ (ОПЦИЯ)

- ТҮТІК

Маталарды, кішкене еден сүрткіштерді және басқа жеңіл маталарды соруды азайту үшін, ауа саңылауындағы тетікті саңылау ашылғанға ша тартыңыз.

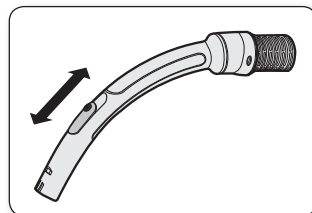

- КОРПУС (ТЕК КӨЛЕМІ БОЙЫНША)

Қуат деңгейін басқару үшін қуатты басқару түймешігін оңға және солға жылжытыңыз.

MIN = Нәзік маталарға, мысалы, тор перделерге арналған.

MAX = Қатты еденге және қатты ластанған кілемдерге арналған.

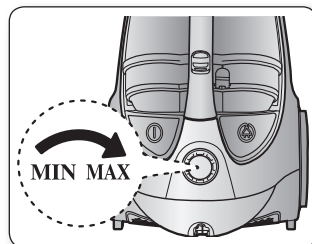

Құралдары мен сүзгісіне күтім көрсету

КЕРЕК-ЖАРАҚТАРЫН ҚОЛДАНУ

ТҮТІКШЕ

- Түтікшенің ұзындығын түтікшенің артқы және алдыңғы жақ ортасында орналасқан ұзындықты реттеу түймешігін жылжыту арқылы реттеңіз.

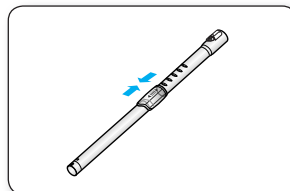

- Бітеліп қалмағанына көз жеткізу үшін түтікшені бөлек алып, ұзындығын қысқартыңыз. Сонда түтікшені бітеп тұрған қоқысты оңай тазалауға болады.

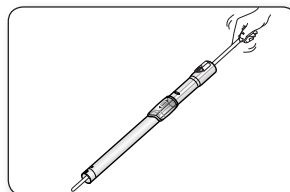

КЕРЕК-ЖАРАҚ (ОПЦИЯ)

- Керек-жарақты түтікшенің ұстағышының ұшына қарай итеріңіз.

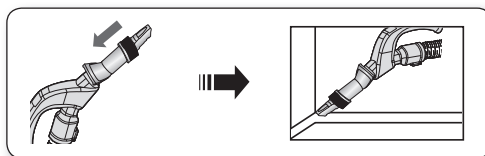

- Осал жерлерді тазалау үшін шаң тазалағыш шөткені алып, бұраңыз.

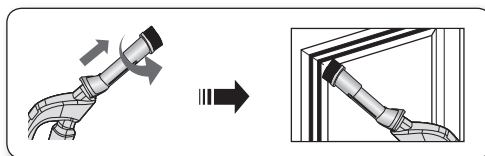

- Қаптама материалды тазалау құралын қолдану үшін түтікшенің ұшындағы тетікті кері бағытқа итеріңіз.

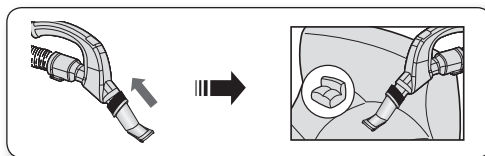

ЕДЕН ТАЗАЛАУ ҚҰРАЛДАРЫНА КҮТІМ КӨРСЕТУ

2-БАСПАЛДАҚ ШӨТКЕСІ (ОПЦИЯ)

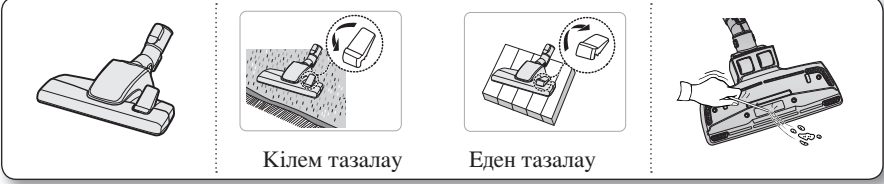

- Ішкі тетігін еденнің бетіне сай реттеңіз.
- Егер шаң соратын саңылауы бітеліп қалса, қоқыстан жақсылап тазартыңыз.

ҮЙ ЖАНУАРЛАРЫНЫҢ ҚЫЛ-ҚЫБЫРЫНА АРНАЛҒАН ШӨТКЕ (ОПЦИЯ)

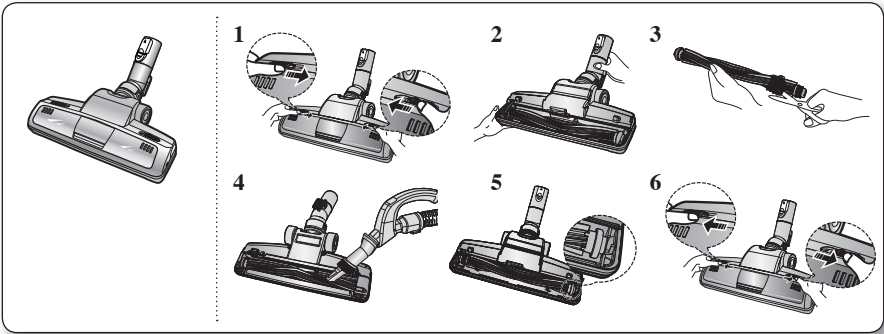

Шаш немесе үй жануарларының қыл-қыбырын жиі тазалағанда, барабанға оралып қалған заттар құралдардың айналуын тоқтатуы мүмкін. Бұндай жағдайда барабанды ешпен тазалаңыз.

1. Қақпақты ашу үшін мөлдір қақпақтың Ашу түймешігін басыңыз.
2. Мөлдір қақпақтан шөткені алыңыз.
3. Шөткеге оралып қалған шашты қайшымен қиып, шаңын тазалаңыз.
4. Шөткенің корпусының ішіндегі шанды құрғақ шаң сұрткішпен немесе жіңішке құралмен тазалаңыз.
5. Шөткені айналмалы таспаға салып құрастырыңыз.
6. Мөлдір қақпақты орнына салып, сырт еткізіп басыңыз.

ПАРКЕТ ТАЗАЛАЙТЫН ШЕБЕР ШӨТКЕ (ОПЦИЯ)

- Кең жердегі шанды бірден сорғызып алыңыз.
- Егер шаң соратын саңылауы бітеліп қалса, қоқыстан жақсылап тазартыңыз.

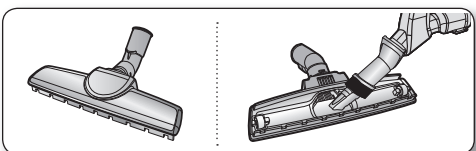

құралдары мен сүзгісіне күтім көрсету

ЖАМЫЛҒЫШТАРДЫ ТАЗАРТУҒА АРНАЛҒАН (ОПЦИЯ)

Турбинаның ластануы щетканың айналуына кедергі келтіреді.
Турбина ластанған жағдайда, турбинаны тазалаңыз.

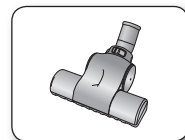

Егер сорғыш тесік қоқысқа толып қалса, қоқысты мұқият тазалаңыз.

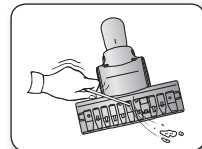

Егер сорғыш тесік қоқысқа толып қалса, бұғат түймешесін UNLOCK күйіне бұраңыз.

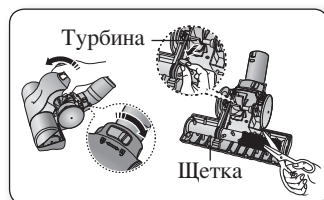

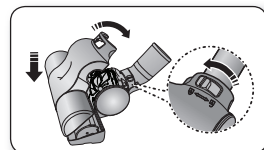

Қақпақты жапқан соң, бұғат түймешесін LOCK (Бұғатқа түсіру) қалпына қоюды ұмытпаңыз.



Щетка тек қана төсек орынды тазалауға арналған.



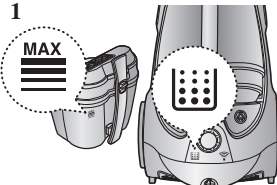
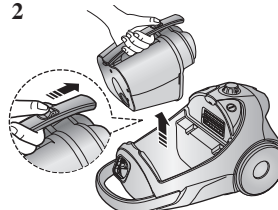
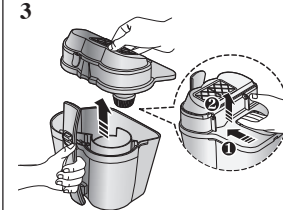

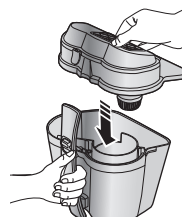
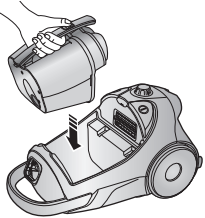
ЕСКЕРТУ Щетканы тазалау кезінде оны бұлдіріп алмау үшін абай болыңыз.

ШАҢ САУЫТЫН БОСАТУ

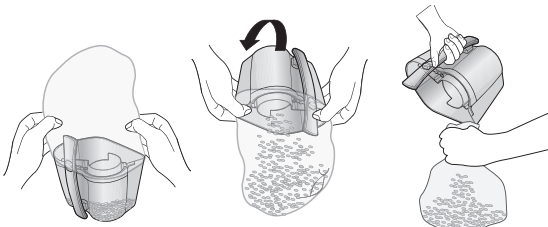
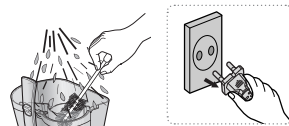
<p>1</p>  <p>Шаң "шаң толы" деңгейіне жеткен кезде шаң сауытын босатыңыз.</p>	<p>2</p>  <p>Шаң сауытын түймешікті басу арқылы алыңыз.</p>	<p>3</p>  <p>Шаң сауытының қақпағын бөлек алыңыз.</p>
<p>4</p>  <p>Сауыттағы шаңды төгіңіз.</p>	<p>5</p>  <p>Шаң сауытының қақпағын жабыңыз.</p>	<p>6</p>  <p>Қолданар алдында шаң сауытын шаңсорғыш корпусының ішіндегі орнына "сырт" еткен дыбыс естілгенше салып басыңыз.</p>

- Пластик қалтаға төгіңіз.
(астма/аллергиясы бар адамдарға арналған ұсыныс)

★ Шаң сауытын тек суық сумен ғана шаюға болады.

құралдары мен сүзгісіне күтім көрсету

ШАҢ ҚАЛТАСЫН ТАЗАЛАУ

ШАҢ ҚАЛТАСЫН ҚАШАН ТАЗАЛАУ КЕРЕК

- Сору қарқыны төмендеген кезде шам қызыл түспен жанады. Шам жанса, шаң қалтасын тексеріңіз.

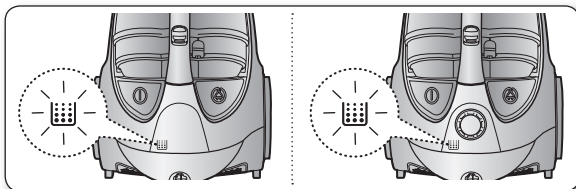

- Шаңсорғыштың қуатын 'MAX' қалпына қойыңыз.

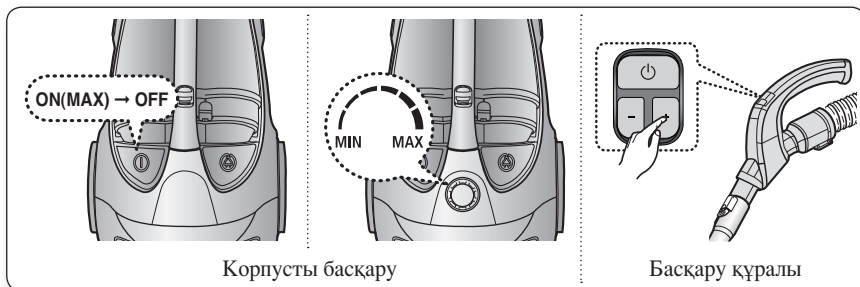

- Сору түтігі тегіс еденнен 10см биік тұрғанда сүзгіні тексеру индикаторы қызыл түспен жанса, шаң қалтасын тазалаңыз.

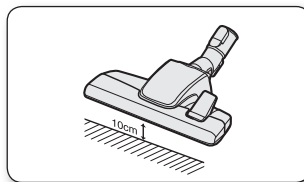

- ★ Шаң сору қарқыны ұдайы төмендей берсе немесе шаңсорғыш әдеттен тыс қызып кетсе, шаң қалтасын тазалаңыз.

ШАҢ ҚАЛТАСЫН ТАЗАЛАУ

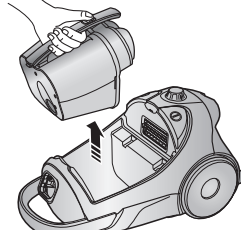
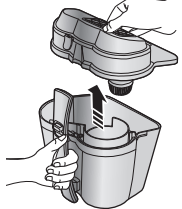
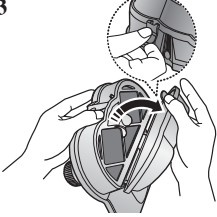
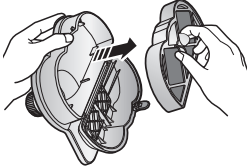
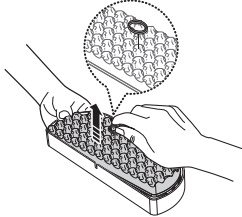
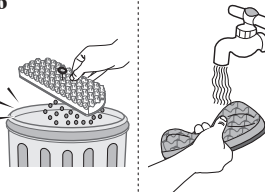
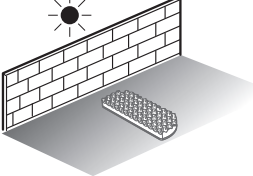
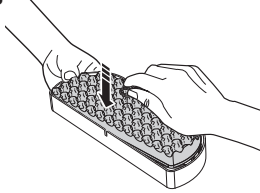
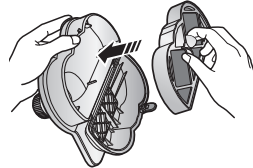
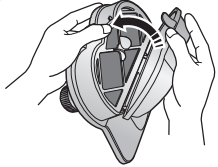
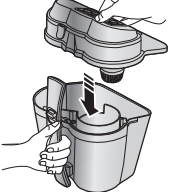
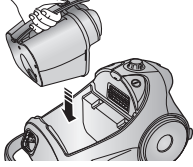
<p>1</p>  <p>Шаң сауытын алыңыз.</p>	<p>2</p>  <p>Шаң сауыттың қақпағын бөлек алыңыз.</p>	<p>3</p>  <p>Шаң қалтасының қақпағының қатты жақтауын алыңыз.</p>
<p>4</p>  <p>Шаң қалтасын бөлек алыңыз.</p>	<p>5</p>  <p>Жөке мен сүзгіні шаң қалтасынан алыңыз.</p>	<p>6</p>  <p>Шаң қалтасының жөкесі мен сүзгісін сумен жуыңыз.</p>
<p>7</p>  <p>Жөке мен сүзгіні көлеңкеге 12 сағаттан артық қойып кептіріңіз.</p>	<p>8</p>  <p>Жөке мен сүзгіні шаң қалтасына бірге салыңыз.</p>	<p>9</p>  <p>Керек-жарақтары салынған шаң қалтасын қақпаққа салыңыз.</p>
<p>10</p>  <p>Қайта орнына салар алдында, шаң қалтасының қақпағы мен шаң қалтасын өзара келтіріңіз.</p>	<p>11</p>  <p>Шаң сауыттың қақпағын жабыңыз.</p>	<p>12</p>  <p>Қолданар алдында шаң сауыттың шаңсорғыш корпусының ішіндегі орнына "сырт" еткен дыбыс естілгенше салып басыңыз.</p>

★ Сүзгіні шаңсорғыштағы орнына қояр алдында әбден құрғақ тұрғанына көз жеткізіңіз. Кептіру үшін 12 сағат қойыңыз.



құралдары мен сүзгісіне күтім көрсету

СЫРТҚЫ СҮЗГІНІ ТАЗАЛАУ

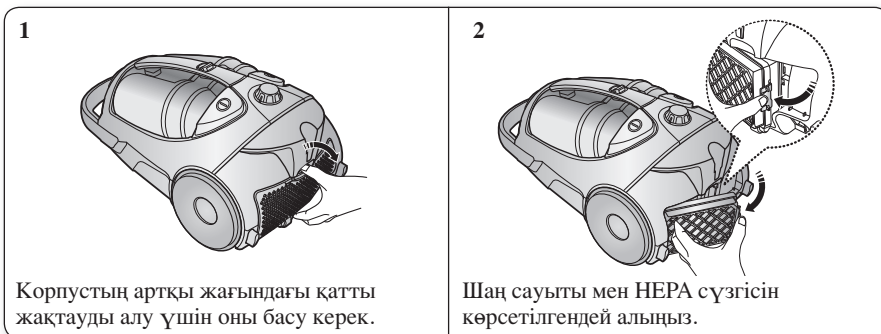

- ★ Шаң сору қарқыны ұдайы төмендей берсе немесе шаңсорғыш әдеттен тыс қызып кетсе, шығасын сүзгіні тазалаңыз. Ескерім. HEPA сүзгісін жумаңыз. Егер тазалағаннан кейін мәселе шешілмесе, бітеліп қалған сүзгіні ауыстырыңыз.
- Қосалқы сүзгілерді жергілікті Samsung бөлшек сауда орталықтарынан алуға болады.

БАТАРЕЯНЫ АУЫСТЫРУ (ОПЦИЯ)

-  1. Шаңсорғыш жұмыс істемей қалса, батареяларын ауыстырыңыз. Мәселені бұнымен шеше алмасаңыз, уәкілетті дилерге хабарласыңыз.
- 2. AAA өлшемді 2 батареяны қолданыңыз.



1. Батареяларды ешқашан бөлшектеуге немесе қайта зарядтауға болмайды.
2. Батареяларды ешқашан қыздыруға немесе отқа тастауға болмайды.
3. (+), (-) полюстарының орнын ауыстырмаңыз.
4. Батареяларды дұрыс тастаңыз.

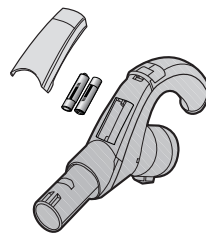

БАТАРЕЯ ТҮРІ : AAA Өлшемді



Ақаулықтарды жою

АҚАУЛЫҚ	ШЕШІМІ
Қозғалтқыш іске қосылмайды	<ul style="list-style-type: none">• Сымын, ашасы мен розеткасын тексеріңіз.• Салқындатыңыз.
Сору қарқыны біртіндеп төмендеуде	<ul style="list-style-type: none">• Бітеліп қалмағанына көз жеткізіңіз және тазалаңыз.
Сымы толық жиналмайды	<ul style="list-style-type: none">• Сымын 2-3м-ге дейін тартып шығарып, сымды орау түймешігін басыңыз.
Шаңсорғыш қоқысты жинап алмайды	<ul style="list-style-type: none">• Түтікті тексеріп, қажет болса ауыстырыңыз.
Сору қарқыны төмен немесе төмендей түсуде	<ul style="list-style-type: none">• Сүзгіні тексеріп, қажет болса нұсқауларда көрсетілгендей тазалаңыз. Егер сүзгілер істен шықса, орнына жаңаларын салыңыз.
Корпустың шамадан тыс қызуы	<ul style="list-style-type: none">• Сүзгілерді тексеріп, қажет болса нұсқауларда көрсетілгендей тазалаңыз.
Статикалық электр таралымы	<ul style="list-style-type: none">• Сору қуатын азайтыңыз.• Бұндай жағдай бөлме ішіндегі өте ауа құрғақ болған жағдайда да орын алуы мүмкін. Бөлменің ылғалдылығы қалыпты деңгейге жеткенше бөлмені желдетіңіз.• Бұл жағдай бөлмедегі ауаның құрғақ болғанда орын алуы мүмкін.• Бөлмені ауаның ылғалдылығы қалыпты болғанға дейін желдетіңіз.

Қатты қызудан сақтайтын құрылғы:

Бұл шаңсорғыш мотор қатты қызған жағдайда электроқуаттан өшірілетін арнайы термостатпен жабдықталған. Егер шаңсорғыш қапыда жұмысын тоқтатып қалса оны өшіріп, желілік ашаны суырыңыз.



Розеткада электроқуаттың бар болғанына көз жеткізіңіз.

Тоққа түсуден сақтану үшін жұмысты білікті электрикке тапсырыңыз.

Шаңсорғыштың толып кеткен шаңжинағышы, қоқыстар тұрып қалған түтік, шланг немесе сүзгі сияқты қатты қызудың себептерін тексеріп, оларды жойыңыз.

Қатты қызу себептерін жойғаннан кейін 30 минуттай күтіп шаңсорғышты желіге қайта қосып көріңіз.

Шаңсорғыш қосылмаған жағдайда қызмет көрсету маманына жолығыңыз.

Қазақша	 <p>Символ Кедендік одақтың 005/2011 техникалық регламентіне сәйкес қолданылады және осы өнімнің қаптамасын екінші рет пайдалануға арналмағанын және жоюға жататынын көрсетеді. Осы өнімнің қаптамасын азық-түлік өнімдерін сақтау үшін пайдалануға тыйым салынады.</p>
	 <p>Символ қаптаманы жою мүмкіндігін көрсетеді. Символ сандық код және/немесе әріп белгілері түріндегі қаптама материалының белгісімен толықтырылуы мүмкін.</p>

ЕАЭС SAMSUNG

Өндіруші:

Самсунг Электроникс Ко., Лтд.
Корея Республикасы, Кёнги-до, Сувон қаласы, Енгтонг-гу, Самсунг-ро,
Мэтан Донг, № 129 үй

Изготовитель:

Самсунг Электроникс Ко., Лтд
Республика Корея, Кёнги-до, город Сувон , Енгтонг-гу, Самсунг-ро,
Мэтан Донг, дом № 129

Өндірушінің аты және мекен-жайы:

«Самсунг Электроникс Хошимин СЕ»
Лот I-11, D2 Жол Сайгон Hi-Tech паркі, Тан Nhon Phu B Ward, 9шы ауданы, Хошимин

Наименование и адрес производителя:

«Самсунг Электроникс Хошимин СЕ»
Лот И-11, D2 Роуд, Сайгон Хай-Тек Парк, Танг Нён Фу Б Уорд, Дистрикт 9, Хошимин
Сити, Вьет нам

Қазақстан Республикасында шағымдар мен ұсыныстар қабылдайтын мекеме:
“SAMSUNG ELECTRONICS CENTRAL EURASIA” (САМСУНГ ЭЛЕКТРОНИК
ЦЕНТРАЛЬНАЯ ЕВРАЗИЯ) ЖШС

Қазақстан Республикасы, 050059, Алматы қ., Медеу ауданы, Өл-Фараби д-лы,
36-үй, 3, 4-қабат

Организация, принимающая претензии и предложения в Казахстане:

ТОО “SAMSUNG ELECTRONICS CENTRAL EURASIA” (САМСУНГ ЭЛЕКТРОНИК
ЦЕНТРАЛЬНАЯ ЕВРАЗИЯ)

Республика Казахстан, 050059, г. Алматы, Медеуский район, пр.
Аль-Фараби, д. 36, 3, 4 этажи

SC88** seriyalari

Changyutgich

Foydalanish bo'yicha qo'llanma

- * Changyutgichdan foydalanishdan avval ushbu ko'rsatmalarni diqqat bilan o'qib chiqing.
- * Changyutgichdan faqat xona ichida foydalanish mumkin.

O'ZBEKCHA

imagine the possibilities

Samsung mahsulotini xarid qilganingiz uchun rahmat.

SAMSUNG

Texnika xavfsizligi bo'yicha qo'llanma

TEXNIKA XAVFSIZLIGI BO'YICHA QO'LLANMA





• Changyutgichdan foydalanishdan avval ushbu qo'llanmani diqqat bilan o'qib chiqing va uni keyingi foydalanish uchun saqlab qo'ying.





• Quyida keltirilgan qo'llanma bir necha modellarga taalluqli bo'lgani bois ushbu changyutgichning tavsifi yozilganlardan biroz farq qilishi mumkin.

FOYDALANILGAN DIQQAT/OGOHLANTIRISH BELGILARI

	Hayot uchun xavfli yoki jiddiy jarohat olish xavfi borligiga ishora qiladi.
	Jarohat olish xavfi yoki changyutgich shikastlanishiga ishora qiladi.

FOYDALANILGAN BOSHQA BELGILAR

	Qilish MUMKIN BO'LMAGAN xarakatlarga ishora qiladi.
	Amal qilish shart bo'lgan qoidalarga ishora qiladi.
	Tarmoq shnuri vilkasini rozetkadan uzish shartligiga ishora qiladi.



Ushbu changyutgich faqat maishiy foydalanish uchun mo'ljallangan.

Changyutgichdan qurilish chiqindilar, axlat va lazerli printer tonerini tozalashdan foydalanish mumkin emas. Filterlarni doim toza holatda saqlang, ularda mayda chang zarralari yig'ilishiga yo'l qo'ymang.

Gilam tozalash vositalari yoki mayda chang zarralarini, masalan, unni faqat kichik miqdordagina tozalash lozim. Tozalashdan keyin changqopcha va filterlarni doim e'tibor bilan tozalab chiqing.

Changyutgichdan changqopcha yoki filterlarsiz foydalanish mumkin emas.

Shuningdek, o'ta eski, zararlangan yoki shaklini yo'qotgan filterlarni ham ishlatish ta'qiqlanadi. Filterni ko'rsatmaga rioya etgan holda har doim to'g'ri o'rnatish.

Sanab o'tilgan talablarni bajarmaslik qurilma ichki qismlarining zararlanishiga va kafolat xizmatining bekor qilinishiga olib kelishi mumkin.

Miktofilterni yuvib bo'lgandan keyin uni hech qachon buramang.

Bunday qilish uning shaklini yo'qotishi yoki zararlanishiga olib kelishi mumkin.

Agar filter shaklini yo'qotgan yoki zararlangan bo'lsa, uni yangisiga almashtiring. (Agar ushbu talablarga rioya etilmasa, chang va chiqindi motor ichiga tushadi)

Kontakt yuzalar va o'rnatish qismida bo'shliqlar qoldirmasdan filterni to'g'ri o'rnatish. (Agar ushbu talablarga rioya etilmasa, chang va chiqindi motor ichiga tushadi)

Texnika xavfsizligi bo'yicha qo'llanma

MUHIM EHTIYOTKORLIK CHORALARI

1. Barcha ko'rsatmalarni diqqat bilan o'qib chiqing. Qurilmani yoqishdan avval elektr ta'minot zanjiridagi kuchlanishning changyutgich tag qismidagi texnik ma'lumotlar ko'rsatilgan yorliqdagi kuchlanishga mos kelishiga ishonch hosil qiling.
2. OGOHLANTIRISH. Agar pol yoki gilam xo'l bo'lsa, changyutgichdan foydalanmang. Changyutgichdan suv yig'ish uchun foydalanmang.
3. Har qanday maishiy asboblardan bolalar ishtirokida foydalanganda ayniqsa e'tiborli bo'lish lozim. Bolalarning chanyutgich bilan o'ynashlariga yo'l qo'ymang. Hech qachon bolalarga chanyutgichni kattalar nazoratisiz yoqishlariga ruxsat bermang. Changyutgichdan faqat ushbu qo'llanmada bayon qilingani kabi maqsadlarda foydalaning.
4. Changyig'ichsiz changyutgichdan foydalanmang. Qurilmaning eng yuqori samaradorlik bilan ishlashi uchun changyig'ichni to'lib ketishidan avval bo'shatishga harakat qiling.
5. Changyutgichdan sachrab yotgan gugurt donalari, yonayotgan kul yoki sigareta qoldiqlarini yig'ish uchun foydalanmang. Changyutgichni oshxona plitasi yoki boshqa issiqlik manbalari yaqinida saqlamang. Issiq havo qurilma plastik qismlarining deformatsiyalanishi yoki rangsizlanishiga olib kelishi mumkin.
6. Changyutgich yordamida qattiq va o'tkir buyumlarni yig'mang, chunki ular qurilma qismlarini shikastlashi mumkin. Shlangni bosib olmang. Shlang ustiga og'ir buyumlarni qo'ymang. So'ruvchi yoki chiqaruvchi tirqishlarni to'sib qo'ymang.
7. Vilkani tarmoq rozetkasidan uzishdan avval changyutgichni qurilma korpusidagi pereklyuchatel yordamida o'chiring. Chang konteynerini almashtirishdan avval qurilmani albatta tarmoqdan uzing. Shikastlanishning oldini olish uchun vilkani rozetkadan uzishda kabeldan emas, balki vilkaning o'zidan ushlab torting.
8. Agar ular nazorat ostida bo'lsalar yoki ularga xavfsizlik uchun javobgar shaxs tomonidan ushbu mashinadan foydalanish to'g'risida ko'rsatmalar berilgan bo'lsa, bu qurilmadan (bolalarni ham qo'shganda), jismoniy yoki aqliy qobiliyatleri cheklangan yoki bilimi va tajribasi yetarli bo'lmagan shaxslar foydalanishlari mumkin.
9. Bolalarning ushbu qurilma bilan bolalar nazoratsiz qolmasinlar.
10. Tozalash va texnik xizmat ko'rsatish bolalar tomonidan nazoratsiz tarzda o'tkazilmasligi kerak.
11. Uzaytirgichdan foydalanish tavsiya qilinmaydi.
12. Changyutgich ishida buzilishlar sodir bo'lgan hollarda uni tarmoq manbasidan uzing va rasmiy xizmat ko'rsatish markaziga murojaat qiling.
13. Agar elektr tarmog'iga ulash kabeli shikastlangan bo'lsa, xavfli holatlarning vujudga kelishini oldini olish uchun u ishlab chiqaruvchi yoki uning xizmat ko'rsatuvchi agenti yoki vakolatli mutaxassis tomonidan almashtirilishi kerak.
14. Uning shlangidan ushlagan holda changyutgichni harakatlantirmang. Bunday maqsadlar uchun changyutgich korpusidagi dastadan foydalaning.
15. Agar changyutgichdan foydalanmasangiz elektrota'minot vilkasini razetkadan sug'irib oling. Bu ishini qilishdan avval changyutgichni o'chiring.

Mundarija

CHANGYUTGICHNI YIG'ISH 05 Changyutgichni yig'ish

05

CHANGYUTGICHNI ISHLATISH 06 Ta'minot kabeli
06 O'chirish
06 Quvvat regulyatori

06

NASADKA VA FILTRLARGA 08 Yordamchi nasadkalardan foydalanish
QARASH,FOYDALANISH 09 Pol nasadkalariga qarash va foydalanish
11 Chang konteynerini bo'shatish
12 Changto'plagichni tozalash
14 Chiqish filtrini tozalash
14 Batareyalarni almashtirish (qo'shimcha)

08

MUAMMOLARNI BARTARAF QILISH

15

Changyutgichni yig'ish

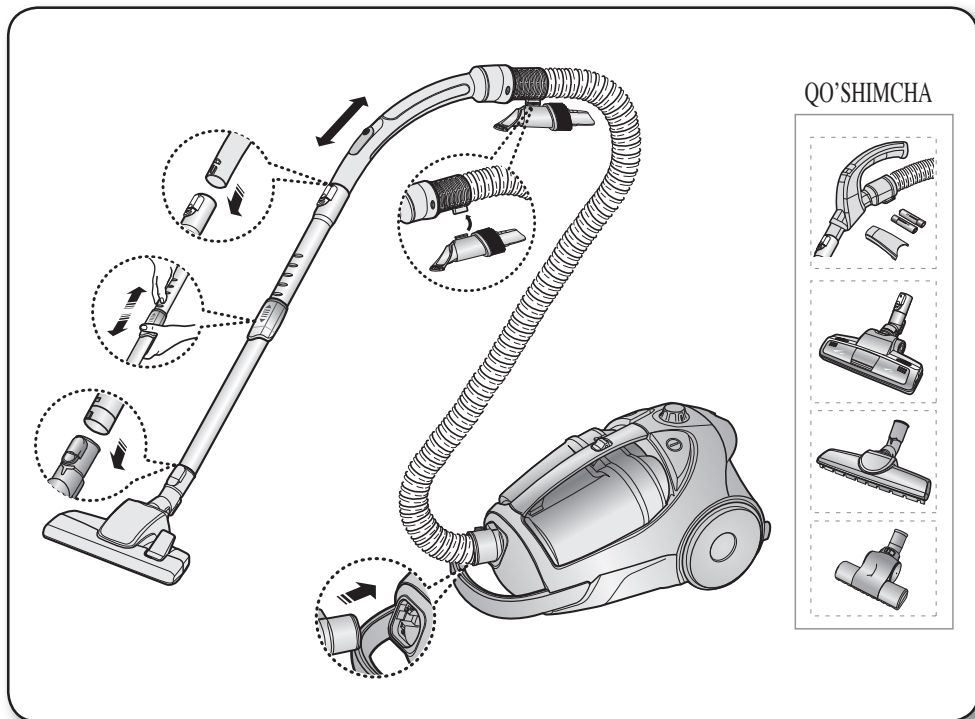

01 CHANGYUTGICHNI YIG'ISH

- ★ • Qurilmani ko'targanda changyig'gich dastasi tugmachasini bostmang.

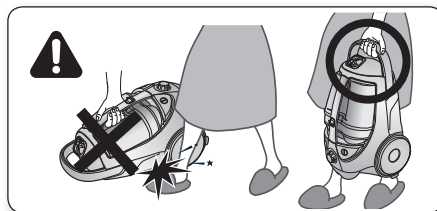

- ★ • Polni tozalash nasadkasini tegishli taglikka qo'ygan holda saqlang.

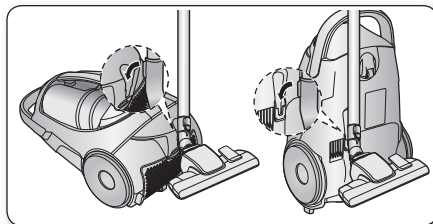

Changyutgichni ishlatish

TA'MINOT KABELI

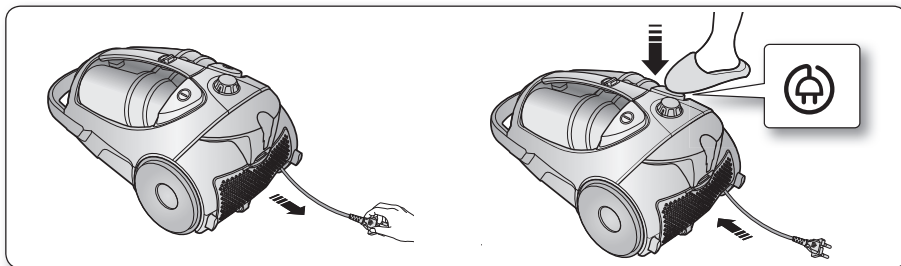

• Elektr tarmog'iga ulash shnurini rozetkadan uzishda shurning o'zidan emas, balki shtepsel vilkasidan ushlang.

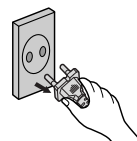

O'CHIRISH

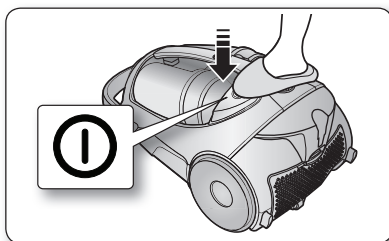

QUVVAT BOSHQARUVI

MASOFAVIY BOSHQARUV (BASHQARUVNING INFRAQIZIL KANALI) (QO'SHIMCHA)

— SHLANG

- 1. O'chirish-changyutgichni o'chirish (⏻)**
“ON/OFF” tugmasini bosish bilan changyutgich o'chadi. Changyutgich shu tugmalarni qayta bosish bilan yoqiladi.
- 2. Changyutgichning ishlash rejimi (+, -)**
So'rishni katta quvvatda belgilash uchun (+) tugmasini bosing. So'rishning kam quvvatda belgilash uchun (-) tugmasini bosing.



Boshqaruv tugmasidan foydalanayotganingizda tugmali dastani yopmang.

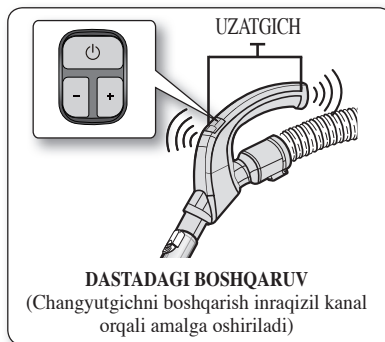

- KORPUS

Changyutgichni yoqish va uni o'chirish uchun «ON/OFF» tugmasini ketma-ketlikda bosib. (OFF → ON → OFF)

- ★ Agar shlang dastagiga o'rnatilgan masofaviy boshqaruv ishlamasa, qurilmaning korpusidagi «ON/OFF» tugmasi yordamida changyutgichni boshqarish mumkin.

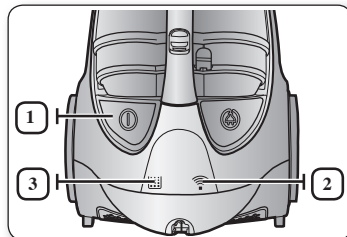

1		Yoqish/o'chirish tugmasidan changyutgich ishini boshlash yoki to'xtatish uchun foydalaning.
2		INFRAQIZIL indikator changyutgichning qaysi komponentiga shlang dastasidan infraqizil signal kelayotganini ko'rsatadi.
3		Changto'plagichni tekshirish yoki bo'shatish kerak bo'lganda filtr indikatoriyonadi. Shuningdek ovozli signal beriladi.

KORPUSDAGI BOSHQARUV TURI (QO'SHIMCHA)

— SHLANG

Eshik parda, kichkina gilamcha va boshqa yengil matolarga so'rish quvvatini kamaytirish uchun tirqish ochilgunga qadar qopqoqni torting.

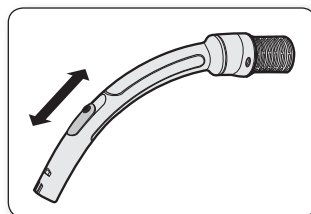

— KORPUS (FAQAT HAJM TURI UCHUN)

Quvvatni boshqarish uchun quvvatni boshqaruvchisining pastki qismini o'ngga yoki chapga suring.

MIN = ehtiyotkorlik talab etiladigan yuzalar uchun, masalan, tyul pardalar.

MAX = pollar va dag'al gilamlarni tzalash uchun.

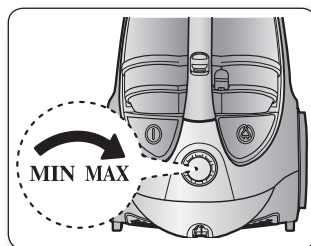

Nasadka va filtrlarga qarash, foydalanish

YORDAMCHI NASADKALARDAN FOYDALANISH

TRUBKA

- Teleskopik trubkaning uzunligi uning markazida joylashgan uzunlikni boshqarish tugmachasini oldinga yoki orqaga silgitgan holda boshqariladi.

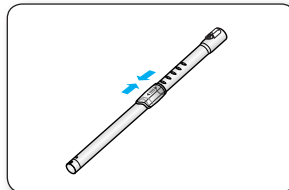

- Tiqilib qolishlarning yo'qligini tekshirish uchun teleskopik trubkani ajratib oling va uzunligini qisqartiring. Bu trubkaga tiqilib qolgan chiqindilarni olib tashlashni osonlashtiradi.

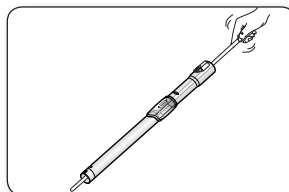

YORDAMCHI NASADKALAR(QO'SHIMCHA)

- Yordamchi nasadkani shlang dastasining uchiga kirgizing.

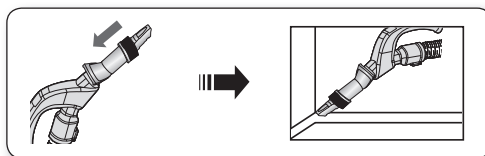

- Ehtiyotkorlik bilan yondoshish talab etiladigan yuzalarni tozalashda chang nasadkasini chiqaring va burang.

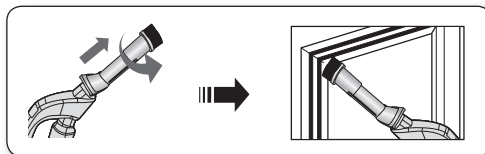

- Qoplamalar uchun shetkadan foydalanish uchun yordamchi nasadkani shlang dastagi uchiga qarama-qarshi tomonini oldinga qilib kiydiring.

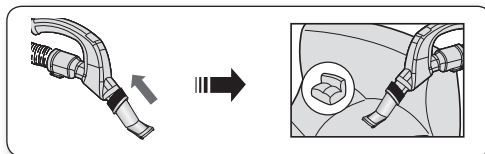

POL NASADKALARIGA QARASH VA FOYDALANISH

IKKIPOZITSIYALI CHO'TKA (QO'SHIMCHA)

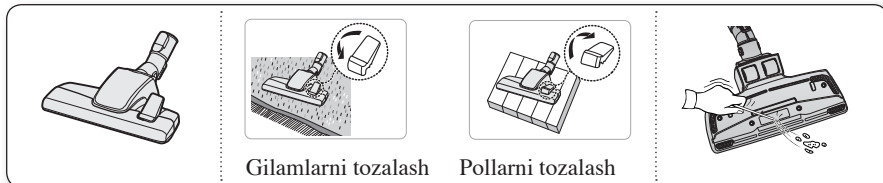

Gilamlarni tozalash Pollarni tozalash

- Nasadka dastagini har xil turdagi yuzalarga mos holatda o'rnatish.
- So'rish tirqishini to'sib qo'rgan chiqindilarni butunlay olib tashlang.

HAYVONLARINING YUNGINI YIG'UVCHI QO'SHIMCHA KUCHLI CHO'TKA (QO'SHIMCHA)

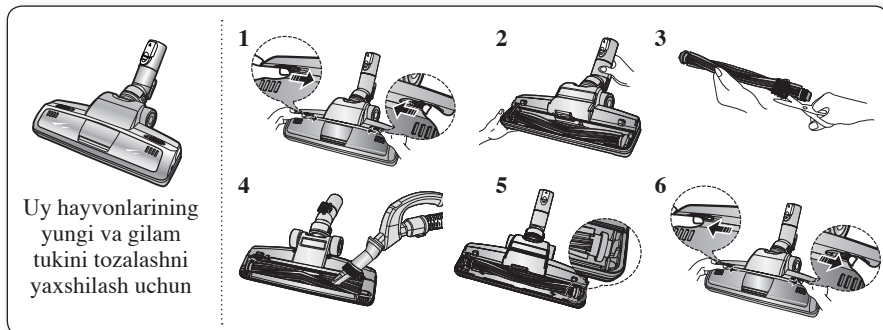

Uy hayvonlarining yungi va gilam tukini tozalashni yaxshilash uchun

Uy hayvonlarining yunglarini tez-tez tozalab turishda barabanga o'ralib qolgan axlat sababli aylanishni to'ttatib qo'yishi mumkin. Bunday holatda ehtiyotkorlik bilan barabanni tozalang.

1. Qopqoqni yechish uchun shaffof himoyalovchi qopqoqdagi «OPEN» (ochish) tugmasini bosish.
2. Shaffof himoyalovchi qopqoqni shetkadan yeching.
3. Qaychi yordamida barabanga tiqilib qolgan chang va yung kabi axlatlarni olib tashlang.
4. Chang uchun nasadka yoki kavakli nasadka yordamida korpusdagi changni tozalang.
5. Barabanni kamar bilan birga shetkaga qo'ying va barini yig'ing.
6. Shaffof himoyalovchi qopqoqni, chiqillaguncha bosib, joyiga o'rnatish.

PARKETNI TOZALASH UCHUN CHO'TKA (QO'SHIMCHA)

- Keng maydonda tezda changni tozalash.
- Agar kirish tirqishi to'lib qolgan bo'lsa, axlatni olib tashlang.

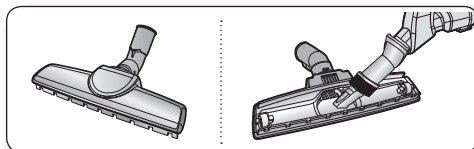

Nasadka va filtrlarga qarash, foydalanish

MATONI TOZALASH UCHUN CHO'TKA (QO'SHIMCHA)

Turbinadagi chiqindilar shetkaning aylanishiga xalaqit beradi, shuning uchun ularni quyidagi shaklda bartaraf etish lozim. Ushbu jarayonni mebel g'illoflari va o'rindiqli choyshablaridan hayvon yunglarini yig'ish uchun tavsiya etiladi.

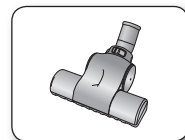

Agar so'rish tirqishi chiqindi bilan to'lib qolgan bo'lsa, chiqindilarni butunlay olib tashlang.

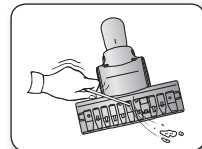

Blokirovka qilish tugmachasini UNLOCK holatiga keltiring va chiqindilarni olib tashlang.

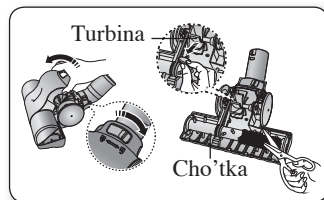

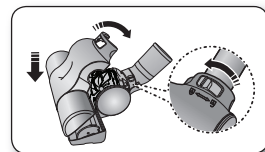

Nasadkani yig'ish uchun qopqoqni korpusning old qismi bilan birlashtiring va uni joyiga o'rnatg. Qopqoqni yopgach blokirovka qilish tugmachasini LOCK holatiga keltiring.





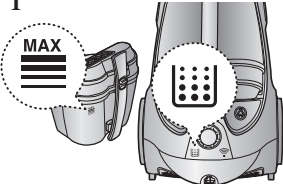
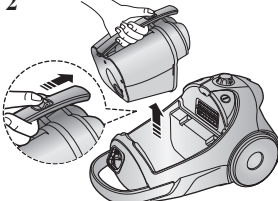
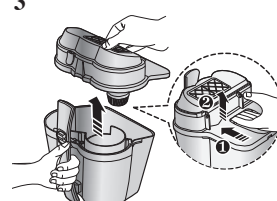

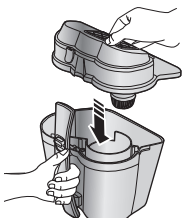
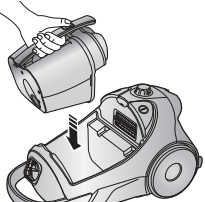

Cho'tka faqat ko'rpa-to'shak anjomlarini tozalash uchun mo'ljallangan.
Cho'tka tozalashni amalga oshirishda cho'tka shikastlanmaslik uchun ehtiyot choralariga amal qiling.

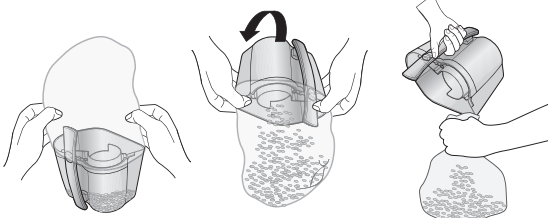
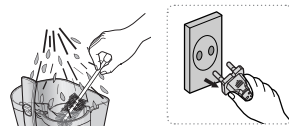
CHANG KONTEYNIRINI BO'SHATISH

<p>1</p>  <p>Changyig'uvchini to'laligini bildiruvchi belgiga yetgandan keyin yoki to'lish indikatorini yongandan keyin tozalash kerak.</p>	<p>2</p>  <p>Tugmani bosib, changto'plagichni oling.</p>	<p>3</p>  <p>Changto'plagich qopqog'ini oling.</p>
<p>4</p>  <p>Changto'plagichni bo'shating.</p>	<p>5</p>  <p>Changto'plagichni bo'shatkaningizdan so'ng changto'plagichning tubidan soch, yung va boshqa axlatlarni olib tashlang.</p>	<p>6</p>  <p>Foydalanishdan avval changyutgich korpusidagi changto'plagichni qo'yib, changyutgich qopqog'ini shilq etgan ovoz chiqquncha bosib turing.</p>

— Changni polietilen xaltachalarga bo'shating (astma/allergiya bilan og'ringan odamlar uchun tavsiya etiladi)

★ Changto'plagichni sovuq suvda chayish mumkin.

Nasadka va filtrlarga qarash, foydalanish

CHANGTO'PLAGICHNI TOZALASH

CHANGTO'PLAGICHNI QACHON TOZALASH ZARUR

- Agar tozalash vaqtida so'rish quvvatining jiddiy pasayishi kuzatilsa yoki changto'plagichni tozalagandan keyin filtr indikatorini yonsa, changto'plagich yoki motor oldi filtrini tekshiring.

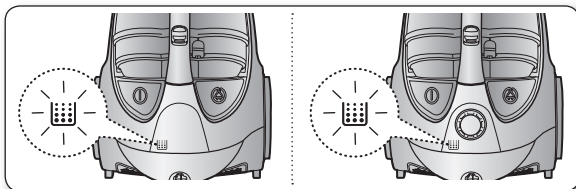

- Changyutgich quvvatini "MAX" holatiga o'rming.

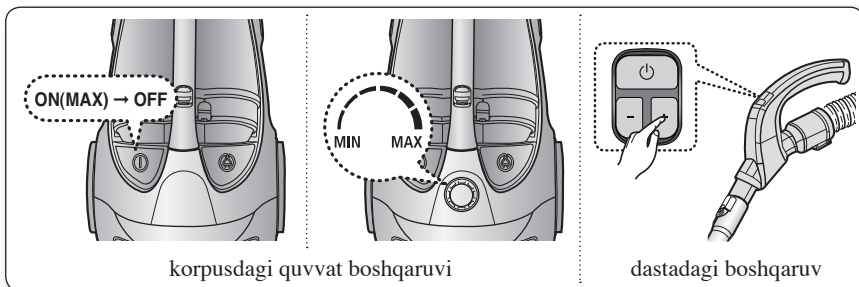

- Agar so'rish tirqishi poldan 10 sm masofada bo'lganida filtr indikatorini qizil rangda yonsa, motor oldi filtrni tozalash talab qilinadi.

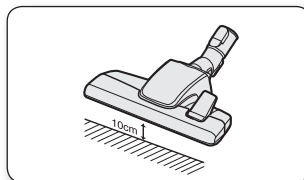

- ★ Agar intensiv havo tortishi sezilsa, lekin sekin-asta kamayayotgani bilinsa, keyingi suratlarda ko'rsatilgandek, xaltachani bo'shating.

CHANGTO'PLAGICHNI TOZALASH

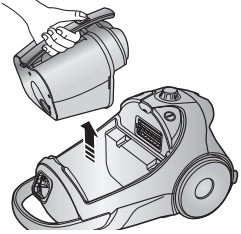
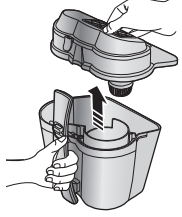
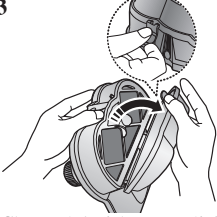
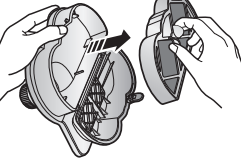
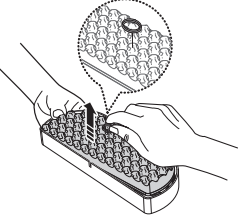
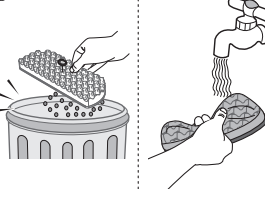
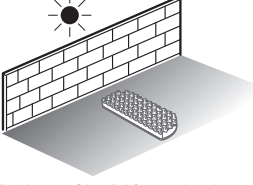
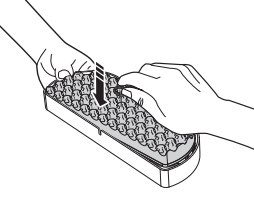
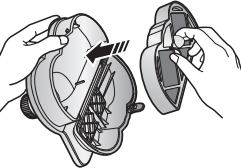
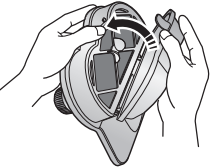
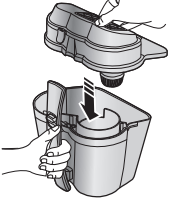
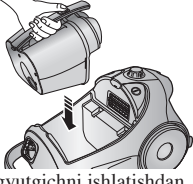
<p>1</p>  <p>Chang konteynerini chiqarib oling.</p>	<p>2</p>  <p>Chang konteyneri qopqog'ini oling.</p>	<p>3</p>  <p>Changto'plagich qopqog'ining mahkamlanadigan romkasini oling.</p>
<p>4</p>  <p>Changto'plagichni oling.</p>	<p>5</p>  <p>Changto'plagichdan gubka va filtni olib tashlang.</p>	<p>6</p>  <p>Changto'plagich filtri va gubkasini suv bilan yuving.</p>
<p>7</p>  <p>Gubka va filtni 12 soatdan kam bo'lmagan muddatda soya joyda quriting.</p>	<p>8</p>  <p>Gubka va filtni changto'plagichga joylang.</p>	<p>9</p>  <p>Yig'ilgan changto'plagichni qopqoqqa joylang.</p>
<p>10</p>  <p>Yig'ishdan avval kerakli shaklda changto'plagich qopqog'ini changto'plagichning o'zi bilan birlashtiring.</p>	<p>11</p>  <p>Chang konteyneri qopqog'ini yoping.</p>	<p>12</p>  <p>Changyutgichni ishlatishdan avval chang konteynerini changyutgich korpusiga shilq etguncha qo'ying.</p>

★ Changyutgichga o'rnatishdan avval filtrning to'liq quriganligiga ishonch hosil qiling. U kamida 12 soat quritilishi kerak



Nasadka va filtrlarga qarash, foydalanish

CHIQISH FILTRINI TOZALASH

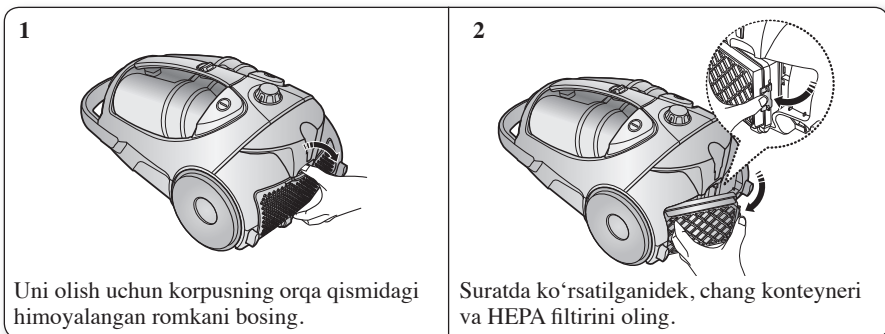

- ★ • Agar so'rish quvvati doim kamayib borsa yoki changyutgich qiziy boshlarsa, chang to'planadigan bo'limni tozalang.
- Zaxira filtrlarini mahalliy Samsung distribyutorlardan olishingiz mumkin.

BATAREYALARNI ALMASHTIRISH (QO'SHIMCHA)



1. Agar changyutgich ishlamasa, ta'minot elementlarini almashtiring. Agar muammo yo'qolmasa, avtorlashtirilgan diler bilan bog'laning.

2. AAA turidagi 2 batareyadan foydalaning.



1. Batareyalarni qismlarga ajratmang va zaryadlashga urunmang.

ПОПРЕЖДЕНИИ:

2. Batareyalarni qizdirmang va ularni olovga tashlamang.

3. Qarama-qarshilikka («+» va «-») amal qiling.

4. Batareyalarni kerakli shaklda utilizatsiya qiling.

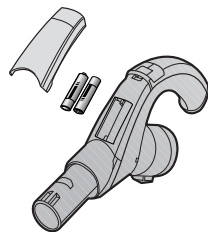

BATAREYALAR TURI: AAA 

Muammolarni bartaraf qilish

MUAMMO	СПОСОБ УСТРАНЕНИЯ
Elektro dvigatel ishga tushmayapti.	<ul style="list-style-type: none">• Kabel, vilka va rozetka holatini tekshiring.• Qurilmani sovutning.
So'rish quvvati astasekin pasaymoqda.	<ul style="list-style-type: none">• Ushbu qismlarning tiqilib qolmaganligini tekshiring va tiqilgan bo'lsa, ularni bartaraf qiling.
Elektr tarmog'iga ulash shnuri to'laligicha o'ralmayapti.	<ul style="list-style-type: none">• 2-3 metr kabelni torting va kabelni o'rash tugmachasini bosning.
Changyutgich chiqindilarni to'plamayapti.	<ul style="list-style-type: none">• Shlang holatini tekshiring va zarur hollarda uni almashtiring.
Kuchsiz yoki pasayib boruvchi so'rish quvvati.	<ul style="list-style-type: none">• Filtrlar holatini tekshiring va zarur hollarda ko'rsatmalar va rasmlarga muvofiq tarzda ularni tozalang. Agar filtr to'liq ishdan chiqqan bo'lsa, ularni yangisi bilan almashtiring.
Korpusning qizib ketishi.	<ul style="list-style-type: none">• Filtrlar holatini tekshiring va qo'llanmada ko'rsatilganidek zarur hollarda ularni tozalang.
Statistik elektr razryadi.	<ul style="list-style-type: none">• So'rish quvvatini kamaytiring.• Bu, shuningdek, agar xonada havo juda quruq bo'lsa ham sodir bo'lishi mumkin. Normal namgarlikni hosil qilish uchun xonani shamollating.• Xona havosi juda quruq bo'lganda ham shu hol yuz berishi mumkin.• Havo namligi me'yoriga kelishi uchun xonani shamollating.

Qizishdan himoyalovchi qurilma

Ushbu changyutgich motor qizib ketganda qurilmani elektr manбайдan o'chiruvchi maxsus termostat bilan jihozlangan. Agar changyutgich kutilmaganda o'chib qolsa, uni o'chirgan holda elektr tarmog'idan uzing.

Rozetkada elektr quvvati mavjudligiga ishonch hosil qiling. Buning uchun tok urishini oldini olish maqsadida malakali mutaxassisga murojaat qiling.

Qizishning ehtimoliy sabablari, masalan to'lib qolgan changqopcha, quvurning to'lishi, shlang yoki filterdagi muammolarni aniqlang va ularni bartaraf eting.

Topilgan nosozliklarni bartaraf etgach, taxminan 30 daqiqa davomida kutib turing, shundan keyin changyutgichni elektr tarmo'iga ulab, uni ishga tushiring.

Agar changyutgich ishlamasa, servis markaziga murojaat eting.

Ishlab chiqaruvchi:

Samsung Electronics Co. Ltd. (Metan Dong) 129, Samsoung-ro, Engtong-gu, Suvon shahri, Kyongji-do, Koreya Respublikasi

Fabrika manzili:

MCHJ «Samsung Elektroniks Xoshimin CE»

Lot I - 11, D2 ko'cha, Saigon Hi-Tech Park, Tang Nhon Phu B Ward, 9 tuman, Xoshimin, Vetnam

Ishlab chiqish davlati:

Vetnam

SAMSUNG



DJ68-00597B-16