



2016-2017



Газовые плиты / Gas stoves



Вдохновение — дело техники!
Inspired by technology!



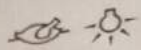

100
AD



ПГ 6100-04 0004, ПГ 6100-04 0003

Варочная поверхность: нержавеющая сталь. Стеклопанельная крышка.
Cooking surface: stainless steel, glass cover.

Варочная поверхность: коричневая эмалированная. Стеклопанельная крышка.
Cooking surface: brown enameled, glass cover.

ТЕХНИЧЕСКИЕ ХАРАКТЕРИСТИКИ

Чугунные решетки

Габаритные размеры, ШxГxВ, см 60x60x85
Полезный объем духовки, л 52

МОЩНОСТЬ ГОРЕЛОК СТОЛА

Передняя левая, кВт 1,75-1,8
Передняя правая, кВт 3,0
Задняя левая, кВт 1,75-1,8
Задняя правая, кВт 1,0

ДУХОВКА

Тип: газовая

Мощность горелки духовки, кВт 3,1
Мощность гриль-горелки, кВт 1,9

ЭЛЕМЕНТЫ КОМФОРТНОСТИ

TECHNICAL CHARACTERISTICS

Cast iron pan supports

Overall dimensions, WxDxH,
Volume of oven, l

BURNER POWER OF THE COOKING SURFACE

Front left, kW
Front right, kW
Rear left, kW
Rear right, kW

OVEN

Type: gas

Burner power of the oven, kW
Power of the Grill-burner, kW

EASY ELEMENTS

 Таймер электронный многофункциональный
Multifunctional electronic timer

 Газ-контроль горелок стола
Control tap of the cooking surface burner

 Газ-контроль духовки
Control tap of the oven burner

 Электророзжиг горелок стола, встроенный в ручки
Electric ignition unit of the cooking surface burner on handles

 Электророзжиг духовки, встроенный в ручку
Electric ignition unit of the oven on handles

 Гриль-горелка газовая
Gas grill-burner

 Шашлычница
Shashlik-grill unit

 Вертел с электроприводом
Spit with electrical drive

 Подсветка духовки
Double illumination unit of oven

 Проволочные направляющие
Wire guides

 Термостат
Thermostat

 Выдвижной ящик
Sliding box



Газовые плиты

Gas stoves



Газовые плиты 6100



Gas stoves 6100

ТЕХНИЧЕСКИЕ ХАРАКТЕРИСТИКИ	ПГ 6100					TECHNICAL CHARACTERISTICS	
	6100-01 6100-01 0001 6100-01 0002	6100-02 6100-02 0001 6100-02 0002 6100-02 0003 6100-02 0004 6100-02 0067 6100-02 0068	6100-02 0009 6100-02 0010	6100-03 6100-03 0001 6100-03 0002 6100-03 0003 6100-03 0004	6100-04 6100-04 0001 6100-04 0002 6100-04 0003 6100-04 0004		
Газовые горелки стола	4	4	4	4	4	Gas burners of the cooking surface	
Мощность горелок стола, кВт:	Передняя левая	2,0	1,75-2,0	2,0	1,75-1,8	1,75-1,8	Front left
	Передняя правая	3,05	3,0-3,05	3,05	3,0	3,0	Front right
	Задняя левая	2,0	1,75-2,0	2,0	1,75-1,8	1,75-1,8	Rear left
	Задняя правая	0,7	0,7-1,0	0,7	1,0	1,0	Rear right
Мощность горелок духовки, кВт:	Основная горелка (нижняя)	2,35	3,1	3,1	3,1	3,1	Main burner (bottom)
	Гриль-горелка	-	1,9	1,9	1,9	1,9	Grill-burner
Полезный объем духовки, л	52	52	52	52	52	Volume of oven, l	
Цвет	белый коричневый white brown	белый, корич., нерж. сталь, бежевый, серый white, brown, stainless steel, beige, grey	белый коричневый white brown	белый коричневый нерж. сталь white brown stainless steel	белый коричневый нерж. сталь white brown stainless steel	белый коричневый нерж. сталь white brown stainless steel	Color
Габаритные размеры, Ш x Г x В, см	60 x 60 x 85	60 x 60 x 85	60 x 60 x 85	60 x 60 x 85	60 x 60 x 85	60 x 60 x 85	Overall dimensions, W x D x H, cm
Номинальное давление газа, Па (мбар) :	Природный газ (метан)	1300/2000 (13/20)	1300/2000 (13/20)	1300/2000 (13/20)	1300/2000 (13/20)	1300/2000 (13/20)	Natural gas (methane)
	Сжиженный газ (пропан-бутан)	3000 (30)	3000 (30)	3000 (30)	3000 (30)	3000 (30)	Liquid gas (propane – butane) pressure, Pa (mbar)
Присоединительная резьба	G 1 / 2	G 1 / 2	G 1 / 2	G 1 / 2	G 1 / 2	G 1 / 2	Attached thread

ЭЛЕМЕНТЫ КОМФОРТНОСТИ	6100-01 6100-01 0001 6100-01 0002	6100-02 6100-02 0001 6100-02 0002 6100-02 0003 6100-02 0004 6100-02 0067 6100-02 0068	6100-02 0009 6100-02 0010	6100-03 6100-03 0001 6100-03 0002 6100-03 0003 6100-03 0004	6100-04 6100-04 0001 6100-04 0002 6100-04 0003 6100-04 0004	EASY ELEMENTS
Чугунные решетки	●	●	●	●	●	Cast iron pan supports
Таймер электронный multifunctionальный						Multifunctional electronic timer
Таймер электронный				●	●	Electronic timer
Таймер механический		●				Mechanic timer
Газ-контроль духовки	●	●	●	●	●	Control tap of the oven burner
Газ-контроль горелок стола	●	●	●	●	●	Control tap of the cooking surface burner
Электророзжиг духовки		○	○	○	○	Electric ignition unit of the oven
Электророзжиг горелок стола		○	○	○	○	Electric ignition unit of the cooking surface burner
Гриль-горелка		●	●	●	●	Grill-burner
Вертел с электроприводом		●	●	●	●	Spit with electrical drive
Шашлычница		●	●	●	●	Shashlik-grill unit
Подсветка духовки двойная		●	●	●	●	Double illumination unit of oven
Подсветка духовки одинарная	●	●	●	●	●	Illumination unit of oven
Проволочные направляющие		●	●	●	●	Wire guides
Термостат		●	●	●	●	Thermostat
Выдвижной ящик	●	●	●	●	●	Sliding box
Ножки регулировочные	●	●	●	●	●	Adjustable feet
Термоуказатель духовки	●	●	●	●	●	Oven thermindicator

● – кнопка розжига на панели (control panel ignition knob) ○ – розжиг встроен в ручки (integrated ignition in handles)

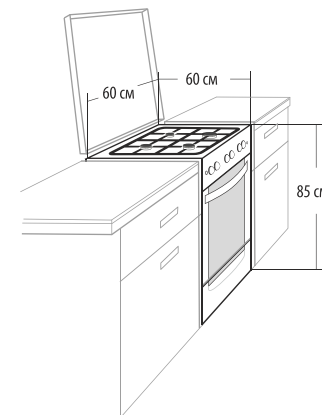



Варочная поверхность: белая эмалированная.
Металлическая крышка.
Cooking surface: white enameled. Metal cover.

ПГ 6100-01



Варочная поверхность: коричневая эмалированная.
Металлическая крышка.
Cooking surface: brown enameled. Metal cover.

ПГ 6100-01 0001



Варочная поверхность: белая эмалированная.
Стеклопанельная крышка.
Cooking surface: white enameled. Glass cover.

ПГ 6100-01 0002



Варочная поверхность: белая эмалированная.
Металлическая крышка.
Cooking surface: white enameled. Metal cover.

ПГ 6100-02





Варочная поверхность: коричневая эмалированная.
Металлическая крышка.
Cooking surface: brown enameled. Metal cover.

ПГ 6100-02 0001



Варочная поверхность: белая эмалированная.
Стеклопанельная крышка.
Cooking surface: white enameled. Glass cover.

ПГ 6100-02 0002



Варочная поверхность: коричневая эмалированная.
Стеклопанельная крышка.
Cooking surface: brown enameled. Glass cover.

ПГ 6100-02 0003



Варочная поверхность: нержавеющая сталь.
Стеклопанельная крышка.
Cooking surface: stainless steel. Glass cover.

ПГ 6100-02 0004

 ТАЙМЕР МЕХАНИЧ.	 ГАЗ-КОНТРОЛЬ ДУХОВКИ	 ЭЛЕКТРОРОЗЖИГ ГОРЕЛОК	 ЭЛЕКТРОРОЗЖИГ ДУХОВКИ
 ГРИЛЬ- ГОРЕЛКА	 ВЕРТЕЛ С ЭЛЕКТРО- ПРИВОДОМ	 ПОДСВЕТКА ДУХОВКИ 3D	 ПРОВОЛОЧНЫЕ НАПРАВЛЯЮЩИЕ
 ПОДДЕРЖАНИЕ ЗАДАННОЙ t°C	 ЯЩИК ВЫДВИЖНОЙ		

 ТАЙМЕР МЕХАНИЧ.	 ГАЗ-КОНТРОЛЬ ДУХОВКИ	 ЭЛЕКТРОРОЗЖИГ ГОРЕЛОК	 ЭЛЕКТРОРОЗЖИГ ДУХОВКИ
 ГРИЛЬ- ГОРЕЛКА	 ВЕРТЕЛ С ЭЛЕКТРО- ПРИВОДОМ	 ПОДСВЕТКА ДУХОВКИ 3D	 ПРОВОЛОЧНЫЕ НАПРАВЛЯЮЩИЕ
 ПОДДЕРЖАНИЕ ЗАДАННОЙ t°C	 ЯЩИК ВЫДВИЖНОЙ		

 ТАЙМЕР МЕХАНИЧ.	 ГАЗ-КОНТРОЛЬ ДУХОВКИ	 ЭЛЕКТРОРОЗЖИГ ГОРЕЛОК	 ЭЛЕКТРОРОЗЖИГ ДУХОВКИ
 ГРИЛЬ- ГОРЕЛКА	 ВЕРТЕЛ С ЭЛЕКТРО- ПРИВОДОМ	 ПОДСВЕТКА ДУХОВКИ 3D	 ПРОВОЛОЧНЫЕ НАПРАВЛЯЮЩИЕ
 ПОДДЕРЖАНИЕ ЗАДАННОЙ t°C	 ЯЩИК ВЫДВИЖНОЙ		

 ТАЙМЕР МЕХАНИЧ.	 ГАЗ-КОНТРОЛЬ ДУХОВКИ	 ЭЛЕКТРОРОЗЖИГ ГОРЕЛОК	 ЭЛЕКТРОРОЗЖИГ ДУХОВКИ
 ГРИЛЬ- ГОРЕЛКА	 ВЕРТЕЛ С ЭЛЕКТРО- ПРИВОДОМ	 ПОДСВЕТКА ДУХОВКИ 3D	 ПРОВОЛОЧНЫЕ НАПРАВЛЯЮЩИЕ
 ПОДДЕРЖАНИЕ ЗАДАННОЙ t°C	 ЯЩИК ВЫДВИЖНОЙ		



Варочная поверхность: бежевая эмалированная.
Металлическая крышка.
Cooking surface: beige enameled. Metal cover.

ПГ 6100-02 0067



Варочная поверхность: серая эмалированная.
Металлическая крышка.
Cooking surface: grey enameled. Metal cover.

ПГ 6100-02 0068



Варочная поверхность: белая эмалированная.
Металлическая крышка.
Cooking surface: white enameled. Metal cover.

ПГ 6100-02 0009



Варочная поверхность: коричневая эмалированная.
Металлическая крышка.
Cooking surface: brown enameled. Metal cover.

ПГ 6100-02 0010

МЕХАНИЧ.	GAS	PUSH	PUSH
ГРИЛЬ-ГОРЕЛКА	С ЭЛЕКТРОПРИВОДОМ	3D	
t°C	ЯЩИК ВЫДВИЖНОЙ		

МЕХАНИЧ.	GAS	PUSH	PUSH
ГРИЛЬ-ГОРЕЛКА	С ЭЛЕКТРОПРИВОДОМ	3D	
t°C	ЯЩИК ВЫДВИЖНОЙ		

GAS	PUSH	PUSH	ГРИЛЬ-ГОРЕЛКА
ПОДСВЕТКА ДУХОВКИ 3D	ПРОВОЛОЧНЫЕ НАПРАВЛЯЮЩИЕ	ПОДДЕРЖАНИЕ ЗАДАННОЙ t°C	ЯЩИК ВЫДВИЖНОЙ

GAS	PUSH	PUSH	ГРИЛЬ-ГОРЕЛКА
ПОДСВЕТКА ДУХОВКИ 3D	ПРОВОЛОЧНЫЕ НАПРАВЛЯЮЩИЕ	ПОДДЕРЖАНИЕ ЗАДАННОЙ t°C	ЯЩИК ВЫДВИЖНОЙ



Варочная поверхность: белая эмалированная.
Металлическая крышка.
Cooking surface: white enameled. Metal cover.

ПГ 6100-03



Варочная поверхность: коричневая эмалированная.
Металлическая крышка.
Cooking surface: brown enameled. Metal cover.

ПГ 6100-03 0001



Варочная поверхность: белая эмалированная.
Стеклопанельная крышка.
Cooking surface: white enameled. Glass cover.

ПГ 6100-03 0002



Варочная поверхность: коричневая эмалированная.
Стеклопанельная крышка.
Cooking surface: brown enameled. Glass cover.

ПГ 6100-03 0003

ТАЙМЕР 0:20 ЭЛЕКТРОННЫЙ	ГАЗ-КОНТРОЛЬ ДУХОВКИ GAS	ГАЗ-КОНТРОЛЬ ГОРЕЛОК GAS	ЭЛЕКТРОРОЗЖИГ ГОРЕЛОК ВСТРОЕН В РУЧЬИ
ЭЛЕКТРОРОЗЖИГ ДУХОВКИ ВСТРОЕН В РУЧЬИ	ГРИЛЬ-ГОРЕЛКА С ЭЛЕКТРО-ПРИВОДОМ	ВЕРТЕЛ С ЭЛЕКТРО-ПРИВОДОМ	ПОДСВЕТКА ДУХОВКИ 3D
ПРОВОЛОЧНЫЕ НАПРАВЛЯЮЩИЕ	ПОДДЕРЖАНИЕ ЗАДАННОЙ t°C	ЯЩИК ВЫДВИЖНОЙ	

ТАЙМЕР 0:20 ЭЛЕКТРОННЫЙ	ГАЗ-КОНТРОЛЬ ДУХОВКИ GAS	ГАЗ-КОНТРОЛЬ ГОРЕЛОК GAS	ЭЛЕКТРОРОЗЖИГ ГОРЕЛОК ВСТРОЕН В РУЧЬИ
ЭЛЕКТРОРОЗЖИГ ДУХОВКИ ВСТРОЕН В РУЧЬИ	ГРИЛЬ-ГОРЕЛКА С ЭЛЕКТРО-ПРИВОДОМ	ВЕРТЕЛ С ЭЛЕКТРО-ПРИВОДОМ	ПОДСВЕТКА ДУХОВКИ 3D
ПРОВОЛОЧНЫЕ НАПРАВЛЯЮЩИЕ	ПОДДЕРЖАНИЕ ЗАДАННОЙ t°C	ЯЩИК ВЫДВИЖНОЙ	

ТАЙМЕР 0:20 ЭЛЕКТРОННЫЙ	ГАЗ-КОНТРОЛЬ ДУХОВКИ GAS	ГАЗ-КОНТРОЛЬ ГОРЕЛОК GAS	ЭЛЕКТРОРОЗЖИГ ГОРЕЛОК ВСТРОЕН В РУЧЬИ
ЭЛЕКТРОРОЗЖИГ ДУХОВКИ ВСТРОЕН В РУЧЬИ	ГРИЛЬ-ГОРЕЛКА С ЭЛЕКТРО-ПРИВОДОМ	ВЕРТЕЛ С ЭЛЕКТРО-ПРИВОДОМ	ПОДСВЕТКА ДУХОВКИ 3D
ПРОВОЛОЧНЫЕ НАПРАВЛЯЮЩИЕ	ПОДДЕРЖАНИЕ ЗАДАННОЙ t°C	ЯЩИК ВЫДВИЖНОЙ	

ТАЙМЕР 0:20 ЭЛЕКТРОННЫЙ	ГАЗ-КОНТРОЛЬ ДУХОВКИ GAS	ГАЗ-КОНТРОЛЬ ГОРЕЛОК GAS	ЭЛЕКТРОРОЗЖИГ ГОРЕЛОК ВСТРОЕН В РУЧЬИ
ЭЛЕКТРОРОЗЖИГ ДУХОВКИ ВСТРОЕН В РУЧЬИ	ГРИЛЬ-ГОРЕЛКА С ЭЛЕКТРО-ПРИВОДОМ	ВЕРТЕЛ С ЭЛЕКТРО-ПРИВОДОМ	ПОДСВЕТКА ДУХОВКИ 3D
ПРОВОЛОЧНЫЕ НАПРАВЛЯЮЩИЕ	ПОДДЕРЖАНИЕ ЗАДАННОЙ t°C	ЯЩИК ВЫДВИЖНОЙ	



Варочная поверхность: нержавеющая сталь.
Стеклопанельная крышка.
Cooking surface: stainless steel. Glass cover.

ПГ 6100-03 0004



Варочная поверхность: белая эмалированная.
Металлическая крышка.
Cooking surface: white enameled. Metal cover.

ПГ 6100-04



Варочная поверхность: коричневая эмалированная.
Металлическая крышка.
Cooking surface: brown enameled. Metal cover.

ПГ 6100-04 0001



Варочная поверхность: белая эмалированная.
Стеклопанельная крышка.
Cooking surface: white enameled. Glass cover.

ПГ 6100-04 0002





Газовые плиты 6300, 6500



Gas stoves 6300, 6500

ТЕХНИЧЕСКИЕ ХАРАКТЕРИСТИКИ		ПГ 6300		ПГ 6500			TECHNICAL CHARACTERISTICS		
		6300-02 0046 6300-02 0047	6300-03 0046 6300-03 0047	6500-02 0042 6500-02 0044 6500-02 0045	6500-02 0113 6500-02 0114 6500-02 0115	6500-03 0042 6500-03 0044 6500-03 0045		6500-04 0069	
Газовые горелки стола		4	4	4	4	4	4	Gas burners of the cooking surface	
Мощность горелок стола, кВт:	Передняя левая	2,0	1,75-1,8	1,75-1,8	1,75-1,8	1,75-1,8	1,75-1,8	Front left	Burner power of the cooking surface, kW
	Передняя правая	3,05	3,0	3,0	3,0	3,0	3,0	Front right	
	Задняя левая	2,0	1,75-1,8	1,75-1,8	1,75-1,8	1,75-1,8	1,75-1,8	Rear left	
	Задняя правая	0,7	1,0	1,0	1,0	1,0	1,0	Rear right	
Мощность горелок духовки, кВт:	Основная горелка (нижняя)	3,1	3,1	3,1	3,1	3,1	3,1	Main burner (bottom)	Burner power of the oven, kW
	Гриль-горелка	1,9	1,9	1,9	1,9	1,9	1,9	Grill-burner	
Полезный объем духовки, л		52	52	52	52	52	52		Volume of oven, l
Цвет		черный коричневый black brown	черный коричневый black brown	белый черный коричневый white black brown	бел./кор. мрам. рис., черный white/brown marble pattern, black	белый черный коричневый white black brown	черный black		Color
Габаритные размеры, Ш x Г x В, см		60 x 60 x 85	60 x 60 x 85	60 x 60 x 85	60 x 60 x 85	60 x 60 x 85	60 x 60 x 85		Overall dimensions, W x D x H, cm
Номинальное давление газа, Па (мбар) :	Природный газ (метан)	1300/2000 (13/20)	1300/2000 (13/20)	1300/2000 (13/20)	1300/2000 (13/20)	1300/2000 (13/20)	1300/2000 (13/20)	Natural gas (methane)	Rated gas pressure, Pa (mbar)
	Сжиженный газ (пропан-бутан)	3000 (30)	3000 (30)	3000 (30)	3000 (30)	3000 (30)	3000 (30)	Liquid gas (propane-butane)	
Присоединительная резьба		G 1 / 2	G 1 / 2	G 1 / 2	G 1 / 2	G 1 / 2	G 1 / 2		Attached thread

ЭЛЕМЕНТЫ КОМФОРТНОСТИ	6300-02 0046 6300-02 0047		6300-03 0046 6300-03 0047		6500-02 0042 6500-02 0044 6500-02 0045		6500-02 0113 6500-02 0114 6500-02 0115		6500-03 0042 6500-03 0044 6500-03 0045		6500-04 0069		EASY ELEMENTS
	●	○	●	○	●	○	●	○	●	○	●	○	
Чугунные решетки	●	●	●	●	●	●	●	●	●	●	●	●	Cast iron pan supports
Таймер электронный multifunctionальный	●	●	●	●	●	●	●	●	●	●	●	●	Multifunctional electronic timer
Таймер сенсорный	●	●	●	●	●	●	●	●	●	●	●	●	Touch timer
Таймер механический	●	●	●	●	●	●	●	●	●	●	●	●	Mechanic timer
Газ-контроль духовки	●	●	●	●	●	●	●	●	●	●	●	●	Control tap of the oven burner
Газ-контроль горелок стола	●	●	●	●	●	●	●	●	●	●	●	●	Control tap of the cooking surface burner
Электророзжиг духовки	○	○	○	○	○	○	○	○	○	○	○	○	Electric ignition unit of the oven
Электророзжиг горелок стола	○	○	○	○	○	○	○	○	○	○	○	○	Electric ignition unit of the cooking surface burner
Гриль-горелка	●	●	●	●	●	●	●	●	●	●	●	●	Grill-burner
Вертел с электроприводом	●	●	●	●	●	●	●	●	●	●	●	●	Spit with electrical drive
Шашлычница	●	●	●	●	●	●	●	●	●	●	●	●	Shashlik-grill unit
Подсветка духовки двойная	●	●	●	●	●	●	●	●	●	●	●	●	Double illumination unit of oven
Проволочные направляющие	●	●	●	●	●	●	●	●	●	●	●	●	Wire guides
Термостат	●	●	●	●	●	●	●	●	●	●	●	●	Thermostat
Выдвижной ящик	●	●	●	●	●	●	●	●	●	●	●	●	Sliding box
Ножки регулировочные	●	●	●	●	●	●	●	●	●	●	●	●	Adjustable feet
Исполнение без крышки	●	●	●	●	●	●	●	●	●	●	●	●	Model without cover

● – кнопка розжига на панели (control panel ignition knob) ○ – розжиг встроен в ручки (integrated ignition in handles)

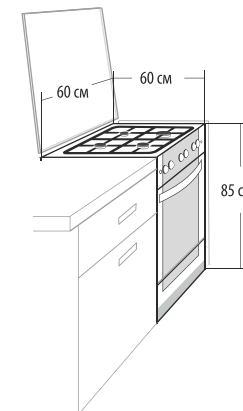

ПГ 6500-03 0042

Фасад белый стеклянный.
Front panel glass white.

ТЕХНИЧЕСКИЕ ХАРАКТЕРИСТИКИ

Чугунные решетки

Габаритные размеры, ШxГxВ, см 60x60x85
Полезный объем духовки, л 52

МОЩНОСТЬ ГОРЕЛОК СТОЛА

Передняя левая, кВт 1,75-1,8
Передняя правая, кВт 3,0
Задняя левая, кВт 1,75-1,8
Задняя правая, кВт 1,0

ДУХОВКА

Тип: газовая

Мощность горелки духовки, кВт 3,1
Мощность гриль-горелки, кВт 1,9

ЭЛЕМЕНТЫ КОМФОРТНОСТИ



Стеклопанель варочная поверхность
Glass cooking surface



Сенсорный таймер
Sensor timer



Газ-контроль горелок стола
Control tap of the cooking surface burner



Газ-контроль духовки
Control tap of the oven burner



Электророзжиг горелок стола, встроенный в ручки
Electric ignition unit of the cooking surface burner on handles



Электророзжиг духовки, встроенный в ручку
Electric ignition unit of the oven on handles



Гриль-горелка газовая
Gas grill-burner



Вертел с электроприводом
Spit with electrical drive



Подсветка духовки
Double illumination unit of oven



Проволочные направляющие
Wire guides



Термостат
Thermostat



Выдвижной ящик
Sliding box

TECHNICAL CHARACTERISTICS

Cast iron pan supports

Overall dimensions, WxDxH, cm 60x60x85
Volume of oven, l 52

BURNER POWER OF THE COOKING SURFACE

Front left, kW 1,75-1,8
Front right, kW 3,0
Rear left, kW 1,75-1,8
Rear right, kW 1,0

OVEN

Type: gas

Burner power of the oven, kW 3,1
Power of the Grill-burner, kW 1,9

EASY ELEMENTS



Газовые плиты

Gas stoves



Фасад черный стеклянный, стол эмалированный,
стеклянная крышка.
Front panel glass black, enameled cooking surface, glass cover.

ПГ 6300-02 0046



Фасад коричневый стеклянный, стол эмалированный,
стеклянная крышка.
Front panel glass brown, enameled cooking surface, glass cover.

ПГ 6300-02 0047



Фасад черный стеклянный, стол эмалированный,
стеклянная крышка.
Front panel glass black, enameled cooking surface, glass cover.

ПГ 6300-03 0046



Фасад коричневый стеклянный, стол эмалированный,
стеклянная крышка.
Front panel glass brown, enameled cooking surface, glass cover.

ПГ 6300-03 0047





Фасад белый стеклянный.
Front panel glass white.



Фасад черный стеклянный.
Front panel glass black.



Фасад коричневый стеклянный.
Front panel glass brown.

ПГ 6500-02 0042

ПГ 6500-02 0044

ПГ 6500-02 0045





Фасад стеклянный с рисунком под мрамор.
Front panel glass with a marble imitation.

ПГ 6500-02 0113



Фасад коричневый стеклянный с рисунком под мрамор.
Front panel glass brown with a marble imitation.

ПГ 6500-02 0114



Фасад черный стеклянный.
Front panel glass black.

ПГ 6500-02 0115





Фасад черный стеклянный.
Front panel glass black.

ПГ 6500-03 0044

СТЕКЛЯННАЯ ПОВЕРХНОСТЬ	ТАЙМЕР СЕНСОРНЫЙ	ГАЗ-КОНТРОЛЬ ДУХОВКИ GAS	ГАЗ-КОНТРОЛЬ ГОРЕЛОК GAS
ЭЛЕКТРОРОЗЖИГ ГОРЕЛОК ВСТРОЕН В РУЧКУ	ЭЛЕКТРОРОЗЖИГ ДУХОВКИ ВСТРОЕН В РУЧКУ	ГРИЛЬ-ГОРЕЛКА	ВЕРТЕЛ С ЭЛЕКТРО-ПРИВОДОМ
ПОДСВЕТКА ДУХОВКИ 3D	ПРОВОЛОЧНЫЕ НАПРАВЛЯЮЩИЕ	ПОДДЕРЖАНИЕ ЗАДАННОЙ t°C	ЯЩИК ВЫДВИЖНОЙ



Фасад коричневый стеклянный.
Front panel glass brown.

ПГ 6500-03 0045

СТЕКЛЯННАЯ ПОВЕРХНОСТЬ	ТАЙМЕР СЕНСОРНЫЙ	ГАЗ-КОНТРОЛЬ ДУХОВКИ GAS	ГАЗ-КОНТРОЛЬ ГОРЕЛОК GAS
ЭЛЕКТРОРОЗЖИГ ГОРЕЛОК ВСТРОЕН В РУЧКУ	ЭЛЕКТРОРОЗЖИГ ДУХОВКИ ВСТРОЕН В РУЧКУ	ГРИЛЬ-ГОРЕЛКА	ВЕРТЕЛ С ЭЛЕКТРО-ПРИВОДОМ
ПОДСВЕТКА ДУХОВКИ 3D	ПРОВОЛОЧНЫЕ НАПРАВЛЯЮЩИЕ	ПОДДЕРЖАНИЕ ЗАДАННОЙ t°C	ЯЩИК ВЫДВИЖНОЙ



Фасад черный стеклянный, с накладками из нержавеющей стали.
Front panel glass black with plates of stainless steel.

ПГ 6500-04 0069

СТЕКЛЯННАЯ ПОВЕРХНОСТЬ	ТАЙМЕР ЭЛЕКТРОННЫЙ МНОГОФУНКЦ.	ГАЗ-КОНТРОЛЬ ДУХОВКИ GAS	ГАЗ-КОНТРОЛЬ ГОРЕЛОК GAS
ЭЛЕКТРОРОЗЖИГ ГОРЕЛОК ВСТРОЕН В РУЧКУ	ЭЛЕКТРОРОЗЖИГ ДУХОВКИ ВСТРОЕН В РУЧКУ	ГРИЛЬ-ГОРЕЛКА	ВЕРТЕЛ С ЭЛЕКТРО-ПРИВОДОМ
ПОДСВЕТКА ДУХОВКИ 3D	ПРОВОЛОЧНЫЕ НАПРАВЛЯЮЩИЕ	ПОДДЕРЖАНИЕ ЗАДАННОЙ t°C	ЯЩИК ВЫДВИЖНОЙ



Газовые плиты 1200



Gas stoves 1200

ТЕХНИЧЕСКИЕ ХАРАКТЕРИСТИКИ		ПГ 1200				TECHNICAL CHARACTERISTICS	
		1200 C5	1200 C6 1200 C6 K19	1200 C7 1200 C7 K19	1200 C7 K8		
Газовые горелки стола		4	4	4	4	Gas burners of the cooking surface	
Мощность горелок стола, кВт:	Передняя левая	2,0	2,0	2,0	2,0	Front left	Burner power of the cooking surface, kW
	Передняя правая	3,05	3,05	3,05	3,05	Front right	
	Задняя левая	2,0	2,0	2,0	2,0	Rear left	
	Задняя правая	0,7	0,7	0,7	0,7	Rear right	
Мощность горелок духовки, кВт:	Основная горелка (нижняя)	3,05	3,05	3,05	3,05	Main burner (bottom)	Burner power of the oven, kW
	Гриль-горелка	-	-	-	-	Grill-burner	
Полезный объем духовки, л		63	63	63	63	Volume of oven, l	
Цвет		белый white	белый коричневый white brown	белый коричневый white brown	белый white	Color	
Габаритные размеры, Ш x Г x В, см		60 x 60 x 85	60 x 60 x 85	60 x 60 x 85	60 x 60 x 85	Overall dimensions, W x D x H, cm	
Номинальное давление газа, Па (мбар):	Природный газ (метан)	1300/2000 (13/20)	1300/2000 (13/20)	1300/2000 (13/20)	1300/2000 (13/20)	Natural gas (methane)	Rated gas pressure, Pa (mbar)
	Сжиженный газ (пропан-бутан)	3000 (30)	3000 (30)	3000 (30)	3000 (30)		
	Присоединительная резьба		G 1 / 2	G 1 / 2	G 1 / 2	G 1 / 2	Attached thread

ЭЛЕМЕНТЫ КОМФОРТНОСТИ	1200 C5	1200 C6 1200 C6 K19	1200 C7 1200 C7 K19	1200 C7 K8	EASY ELEMENTS
Чугунные решетки					Cast iron pan supports
Таймер электронный многофункциональный					Multifunctional electronic timer
Таймер электронный	●				Electronic timer
Таймер механический		●			Mechanical timer
Газ-контроль духовки	●	●	●	●	Control tap of the oven burner
Газ-контроль горелок стола					Control tap of the cooking surface burner
Электророзжиг духовки		●			Electric ignition unit of the oven
Электророзжиг горелок стола	●	●			Electric ignition unit of the cooking surface burner
Гриль-горелка					Grill-burner
Вертел с электроприводом					Spit with electrical drive
Шашлычница					Shashlik-grill unit
Подсветка духовки двойная		●	●		Double illumination unit of oven
Подсветка духовки одинарная	●	●	●	●	Illumination unit of oven
Штампованные направляющие	●	●		●	Stamped guides
Термостат	●	●	●	●	Thermostat
Выдвижной ящик	●	●			Sliding box
Ножи регулировочные	●	●			Adjustable feet
Термоуказатель духовки	●	●	●	●	Oven thermoindicator

● – кнопка розжига на панели (control panel ignition knob) ○ – розжиг встроен в ручки (integrated ignition in handles)

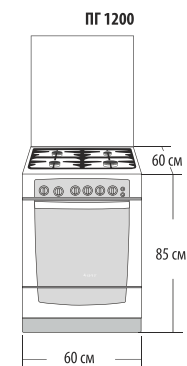

ПГ 1200 С5

Варочная поверхность: белая эмалированная. Металлическая крышка.
Cooking surface: white enameled. Metal cover.

ТЕХНИЧЕСКИЕ ХАРАКТЕРИСТИКИ

TECHNICAL CHARACTERISTICS

Стальные решетки

Iron pan supports

Габаритные размеры, ШxГxВ, см
Полезный объем духовки, л

60x60x85
63

Overall dimensions, WxDxH, cm
Volume of oven, l

МОЩНОСТЬ ГОРЕЛОК СТОЛА

BURNER POWER OF THE COOKING SURFACE

Передняя левая, кВт
Передняя правая, кВт
Задняя левая, кВт
Задняя правая, кВт

2,0
3,05
2,0
0,7

Front left, kW
Front right, kW
Rear left, kW
Rear right, kW

ДУХОВКА

OVEN

Тип: газовая

Type: gas

Мощность горелки духовки, кВт

3,05

Burner power of the oven, kW

ЭЛЕМЕНТЫ КОМФОРТНОСТИ

EASY ELEMENTS



Таймер механический
Mechanical timer



Подсветка духовки
Illumination unit of oven



Газ-контроль духовки
Control tap of the oven burner



Термоуказатель духовки
Oven thermoindicator



Электророзжиг горелок стола
Electric ignition unit of the cooking surface burner



Выдвижной ящик
Sliding box



Газовые плиты

Gas stoves



Варочная поверхность: белая эмалированная.
Металлическая крышка.
Cooking surface: white enameled. Metal cover.

ПГ 1200 С6



Варочная поверхность: коричневая эмалированная.
Металлическая крышка.
Cooking surface: brown enameled. Metal cover.

ПГ 1200 С6 К19

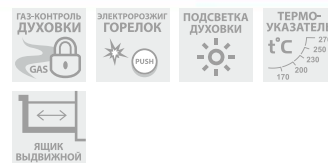
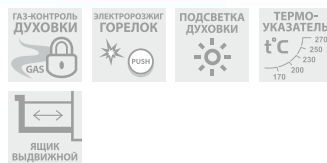



Варочная поверхность: белая эмалированная.
Стеклопанельная крышка.
Cooking surface: white enameled. Glass cover.

ПГ 1200 C7



Варочная поверхность: коричневая эмалированная.
Металлическая крышка.
Cooking surface: brown enameled. Metal cover.

ПГ 1200 C7 K19



Варочная поверхность: белая эмалированная.
Металлическая крышка.
Cooking surface: white enameled. Metal cover.

ПГ 1200 C7 K8

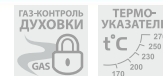



Газовые плиты 5100



Gas stoves 5100

ТЕХНИЧЕСКИЕ ХАРАКТЕРИСТИКИ		ПГ 5100					TECHNICAL CHARACTERISTICS	
		5100-02 5100-02 0001 5100-02 0002 5100-02 0067 5100-02 0068	5100-02 0004	5100-02 0009 5100-02 0010	5100-03 5100-03 0001 5100-03 0002 5100-03 0003 5100-03 0004	5100-04 5100-04 0001 5100-04 0002 5100-04 0003 5100-04 0004		
Газовые горелки стола		4	4	4	4	4	Gas burners of the cooking surface	
Мощность горелок стола, кВт:	Передняя левая	2,0	1,75-1,8	2,0	1,75-1,8	1,75-1,8	Front left	Burner power of the cooking surface, kW
	Передняя правая	3,05	2,8	3,05	2,8	2,8	Front right	
	Задняя левая	2,0	1,75-1,8	2,0	1,75-1,8	1,75-1,8	Rear left	
	Задняя правая	0,7	1,0	0,7	1,0	1,0	Rear right	
Мощность горелок духовки, кВт:	Основная горелка (нижняя)	3,1	3,1	3,1	3,1	3,1	Main burner (bottom)	Burner power of the oven, kW
	Гриль-горелка	1,9	1,9	1,9	1,9	1,9	Grill-burner	
Полезный объем духовки, л		52	52	52	52	52	Volume of oven, l	
Цвет		белый, коричневый, серый, бежевый, white, brown, beige, grey	нерж. сталь stainless steel	белый, коричневый white, brown	белый, коричневый, нерж. сталь white, brown, stainless steel	белый, коричневый, нерж. сталь white, brown, stainless steel	Color	
Габаритные размеры, Ш x Г x В, см		50 x 58,5 x 85	50 x 58,5 x 85	50 x 58,5 x 85	50 x 58,5 x 85	50 x 58,5 x 85	Overall dimensions, W x D x H, cm	
Номинальное давление газа, Па (мбар):	Природный газ (метан)	1300/2000 (13/20)	1300/2000 (13/20)	1300/2000 (13/20)	1300/2000 (13/20)	1300/2000 (13/20)	Natural gas (methane)	Rated gas pressure, Pa (mbar)
	Сжиженный газ (пропан-бутан)	3000 (30)	3000 (30)	3000 (30)	3000 (30)	3000 (30)	Liquid gas (propane - butane)	
Присоединительная резьба		G 1/2	G 1/2	G 1/2	G 1/2	G 1/2	Attached thread	

ГАЗОВЫЕ ПЛИТЫ	5100-02 5100-02 0001 5100-02 0002 5100-02 0067 5100-02 0068	5100-02 0004	5100-02 0009 5100-02 0010	5100-03 5100-03 0001 5100-03 0002 5100-03 0003 5100-03 0004	5100-04 5100-04 0001 5100-04 0002 5100-04 0003 5100-04 0004	EASY ELEMENTS
Чугунные решетки	●	●	●	●	●	Cast iron pan supports
Таймер электронный multifunctionальный	●	●	●	●	●	Multifunctional electronic timer
Таймер электронный	●	●	●	●	●	Electronic timer
Таймер механический	●	●	●	●	●	Mechanical timer
Газ-контроль духовки	●	●	●	●	●	Control tap of the oven burner
Газ-контроль горелок стола	●	●	●	●	●	Control tap of the cooking surface burner
Электророзжиг духовки	○	○	○	○	○	Electric ignition unit of the oven
Электророзжиг горелок стола	○	○	○	○	○	Electric ignition unit of the cooking surface burner
Гриль-горелка	●	●	●	●	●	Grill-burner
Вертел с электроприводом	●	●	●	●	●	Spit with electrical drive
Шашлычница	●	●	●	●	●	Shashlik-grill unit
Подсветка духовки одинарная	●	●	●	●	●	Illumination unit of oven
Проволочные направляющие	●	●	●	●	●	Wire guides
Термостат	●	●	●	●	●	Thermostat
Выдвижной ящик	●	●	●	●	●	Sliding box
Ножки регулировочные	●	●	●	●	●	Adjustable feet

● – кнопка розжига на панели (control panel ignition knob) ○ – розжиг встроен в ручки (integrated ignition in handles)

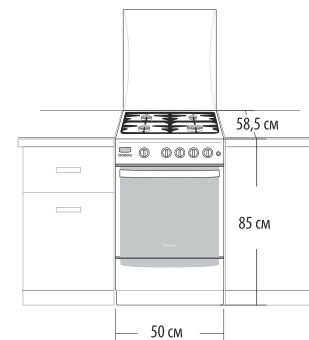

ПГ 5100-04 0004, ПГ 5100-04 0003

Варочная поверхность: нержавеющая сталь. Стеклопанель.
Cooking surface: stainless steel. Glass cover.

Варочная поверхность: коричневая эмалированная. Стеклопанель.
Cooking surface: brown enameled. Glass cover.

ТЕХНИЧЕСКИЕ ХАРАКТЕРИСТИКИ

Чугунные решетки

Габаритные размеры, ШxГxВ, см 50x58,5x85
Полезный объем духовки, л 52

МОЩНОСТЬ ГОРЕЛОК СТОЛА

Передняя левая, кВт 1,75-1,8
Передняя правая, кВт 2,8
Задняя левая, кВт 1,75-1,8
Задняя правая, кВт 1,0

ДУХОВКА

Тип: газовая

Мощность горелки духовки, кВт 3,1
Мощность гриль-горелки, кВт 1,9

ЭЛЕМЕНТЫ КОМФОРТНОСТИ

ТАЙМЕР
ЭЛЕКТРОННЫЙ
МНОГОФУНКЦИОНАЛЬНЫЙ
Таймер электронный многофункциональный
Multifunctional electronic timer

ГАЗ-КОНТРОЛЬ ГОРЕЛОК
ГАЗ
Газ-контроль горелок стола
Control tap of the cooking surface burner

ГАЗ-КОНТРОЛЬ ДУХОВКИ
ГАЗ
Газ-контроль духовки
Control tap of the oven burner

ЭЛЕКТРОРОЗЖИГ ГОРЕЛОК
ЭЛЕКТРОННЫЙ
ВСТРОЕН В РУЧКУ
Электророзжиг горелок стола, встроенный в ручки
Electric ignition unit of the cooking surface burner on handles

ЭЛЕКТРОРОЗЖИГ ДУХОВКИ
ЭЛЕКТРОННЫЙ
ВСТРОЕН В РУЧКУ
Электророзжиг духовки, встроенный в ручку
Electric ignition unit of the oven on handles

ГРИЛЬ-ГОРЕЛКА
Газ гриль-горелка
Gas grill-burner

TECHNICAL CHARACTERISTICS

Cast iron pan supports

Overall dimensions, WxDxH, cm 50x58,5x85
Volume of oven, l 52

BURNER POWER OF THE COOKING SURFACE

Front left, kW 1,75-1,8
Front right, kW 2,8
Rear left, kW 1,75-1,8
Rear right, kW 1,0

OVEN

Type: gas

Burner power of the oven, kW 3,1
Power of the Grill-burner, kW 1,9

EASY ELEMENTS

ВЕРТЕЛ
С ЭЛЕКТРОПРИВОДОМ
Вертел с электроприводом
Spit with electrical drive

ШАШЛЫЧНИЦА
Шашлычница
Shashlik-grill unit

ПОДСВЕТКА ДУХОВКИ
Подсветка духовки
Illumination unit of oven

ПРОВОЛОЧНЫЕ НАПРАВЛЯЮЩИЕ
Wire guides

ПОДДЕРЖИВАНИЕ ЗАДАНОЙ ТЕМПЕРАТУРЫ
Термостат
Thermostat

ЯЩИК ВЫДВИЖНОЙ
Выдвижной ящик
Sliding box



ПГ 5100-04 0003

ПГ 5100-04 0004



Газовые плиты

Gas stoves



50 см

Варочная поверхность: белая эмалированная.
Металлическая крышка.
Cooking surface: white enameled. Metal cover.

ПГ 5100-02



50 см

Варочная поверхность: коричневая эмалированная.
Металлическая крышка.
Cooking surface: brown enameled. Metal cover.

ПГ 5100-02 0001



50 см

Варочная поверхность: белая эмалированная.
Стеклопанельная крышка.
Cooking surface: white enameled. Glass cover.

ПГ 5100-02 0002



50 см

Варочная поверхность: нержавеющая сталь.
Стеклопанельная крышка.
Cooking surface: stainless steel. Glass cover.

ПГ 5100-02 0004





50 см

Варочная поверхность: бежевая эмалированная.
Металлическая крышка.
Cooking surface: beige enameled. Metal cover.

ПГ 5100-02 0067



50 см

Варочная поверхность: серая эмалированная.
Металлическая крышка.
Cooking surface: grey enameled. Metal cover.

ПГ 5100-02 0068



50 см

Варочная поверхность: белая эмалированная.
Металлическая крышка.
Cooking surface: white enameled. Metal cover.

ПГ 5100-02 0009



50 см

Варочная поверхность: коричневая эмалированная.
Металлическая крышка.
Cooking surface: brown enameled. Metal cover.

ПГ 5100-02 0010





50 см

Варочная поверхность: белая эмалированная.
Металлическая крышка.
Cooking surface: white enameled. Metal cover.

ПГ 5100-03



50 см

Варочная поверхность: коричневая эмалированная.
Металлическая крышка.
Cooking surface: brown enameled. Metal cover.

ПГ 5100-03 0001



50 см

Варочная поверхность: белая эмалированная.
Стеклопанельная крышка.
Cooking surface: white enameled. Glass cover.

ПГ 5100-03 0002



50 см

Варочная поверхность: коричневая эмалированная.
Стеклопанельная крышка.
Cooking surface: brown enameled. Glass cover.

ПГ 5100-03 0003

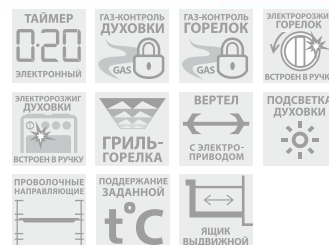



50 см

Варочная поверхность: нержавеющая сталь.
Стеклопанельная крышка.
Cooking surface: stainless steel. Glass cover.

ПГ 5100-03 0004



50 см

Варочная поверхность: белая эмалированная.
Металлическая крышка.
Cooking surface: white enameled. Metal cover.

ПГ 5100-04



50 см

Варочная поверхность: коричневая эмалированная.
Металлическая крышка.
Cooking surface: brown enameled. Metal cover.

ПГ 5100-04 0001



50 см

Варочная поверхность: белая эмалированная.
Стеклопанельная крышка.
Cooking surface: white enameled. Glass cover.

ПГ 5100-04 0002

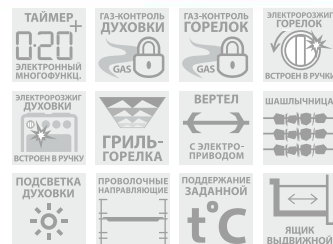



Газовые плиты 3200, 3100



Gas stoves 3200, 3100

ТЕХНИЧЕСКИЕ ХАРАКТЕРИСТИКИ		ПГ 3200			ПГ 3100	TECHNICAL CHARACTERISTICS	
		3200-05 3200-05 K19	3200-06 3200-06 K2 3200-06 K19 3200-06 K62	3200-08 3200-08 K19	3100-08 (3200-08 K85) 3100-08 K19 (3200-08 K86)		
Газовые горелки стола		4	4	4	4	Gas burners of the cooking surface	
Мощность горелок стола, кВт:	Передняя левая	2,0	2,0	2,0	2,0	Front left	Burner power of the cooking surface, kW
	Передняя правая	3,05	3,05	3,05	3,05	Front right	
	Задняя левая	2,0	2,0	2,0	2,0	Rear left	
	Задняя правая	0,7	0,7	0,7	0,7	Rear right	
Мощность горелок духовки, кВт:	Основная горелка (нижняя)	2,7	2,7	2,7	2,7	Main burner (bottom)	Burner power of the oven, kW
	Гриль-горелка	-	-	-	-	Grill-burner	
Полезный объем духовки, л		42	42	42	42	Volume of oven, l	
Цвет		белый коричневый white brown	белый коричневый нерж. сталь white brown stainless steel	белый коричневый white brown	белый коричневый white brown	Color	
Габаритные размеры, Ш x Г x В, см		50 x 57 x 85	50 x 57 x 85	50 x 57 x 85	50 x 53 x 85	Overall dimensions, W x D x H, cm	
Номинальное давление газа, Па (мбар):	Природный газ (метан)	1300/2000 (13/20)	1300/2000 (13/20)	1300/2000 (13/20)	1300/2000 (13/20)	Natural gas (methane)	Rated gas pressure, Pa (mbar)
	Сжиженный газ (пропан-бутан)	3000 (30)	3000 (30)	3000 (30)	3000 (30)	Liquid gas (propane – butane)	
Присоединительная резьба		G 1 / 2	G 1 / 2	G 1 / 2	G 1 / 2	Attached thread	

ЭЛЕМЕНТЫ КОМФОРТНОСТИ	3200-05 3200-05 K19	3200-06 3200-06 K2 3200-06 K19 3200-06 K62	3200-08 3200-08 K19	3100-08 (3200-08 K85) 3100-08 K19 (3200-08 K86)	EASY ELEMENTS
	Чугунные решетки				
Таймер электронный multifunctionальный					Multifunctional electronic timer
Таймер электронный сенсор					Electronic timer
Таймер механический	●				Mechanical timer
Газ-контроль духовки	●	●	●	●	Control tap of the oven burner
Газ-контроль горелок стола					Control tap of the cooking surface burner
Электророзжиг духовки					Electric ignition unit of the oven
Электророзжиг горелок стола	●	●			Electric ignition unit of the cooking surface burner
Гриль-горелка					Grill-burner
Вертел с электроприводом					Spit with electrical drive
Шашлычница					Shashlik-grill unit
Подсветка духовки двойная		●			Double illumination unit of oven
Подсветка духовки одинарная	●	●			Illumination unit of oven
Штампованные направляющие	●	●	●	●	Stamped guides
Термостат					Thermostat
Выдвижной ящик	●	●			Sliding box
Ножи регулировочные	●	●			Adjustable feet
Термоуказатель духовки	●	●	●	●	Oven thermoindicator
Щиток			●	●	Cover plate

● – кнопка розжига на панели (control panel ignition knob) ○ – розжиг встроен в ручки (integrated ignition in handles)

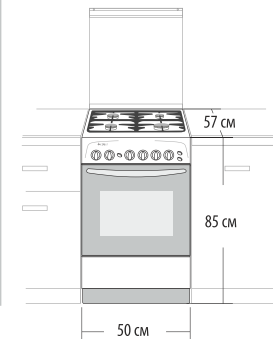

ПГ 3200-05, ПГ 3200-05 К19

Варочная поверхность: белая эмалированная. Металлическая крышка.
Cooking surface: white enameled. Metal cover.

Варочная поверхность: коричневая эмалированная. Металлическая крышка.
Cooking surface: brown enameled. Metal cover.

ТЕХНИЧЕСКИЕ ХАРАКТЕРИСТИКИ

TECHNICAL CHARACTERISTICS

Чугунные решетки

Cast iron pan supports

Габаритные размеры, ШxГxВ, см 50x57x85
Полезный объем духовки, л 42

Overall dimensions, WxDxH, cm
Volume of oven, l

МОЩНОСТЬ ГОРЕЛОК СТОЛА

BURNER POWER OF THE COOKING SURFACE

Передняя левая, кВт 2,0
Передняя правая, кВт 3,05
Задняя левая, кВт 2,0
Задняя правая, кВт 0,7

Front left, kW
Front right, kW
Rear left, kW
Rear right, kW

ДУХОВКА

OVEN

Тип: газовая

Type: gas

Мощность горелки духовки, кВт 2,7

Burner power of the oven, kW

ЭЛЕМЕНТЫ КОМФОРТНОСТИ

EASY ELEMENTS



Таймер механический
Mechanical timer



Газ-контроль духовки
Control tap of the oven burner



Электророзжиг горелок стола
Electric ignition unit of the cooking surface burner



Подсветка духовки
Illumination unit of oven



Термоуказатель духовки
Oven thermoindicator



Выдвижной ящик
Sliding box



Газовые плиты

Gas stoves



50 см

Варочная поверхность: белая эмалированная.
Металлическая крышка.
Cooking surface: white enameled. Metal cover.

ПГ 3200-06



50 см

Варочная поверхность: белая эмалированная.
Стеклопанельная крышка.
Cooking surface: white enameled. Glass cover.

ПГ 3200-06 K2



50 см

Варочная поверхность: коричневая эмалированная.
Металлическая крышка.
Cooking surface: brown enameled. Metal cover.

ПГ 3200-06 K19



50 см

Варочная поверхность: нержавеющая сталь.
Стеклопанельная крышка.
Cooking surface: stainless steel. Glass cover.

ПГ 3200-06 K62

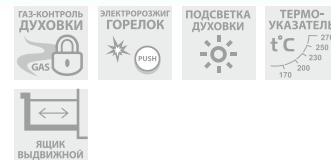
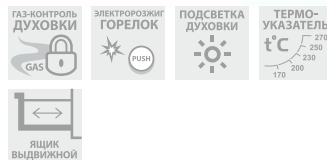
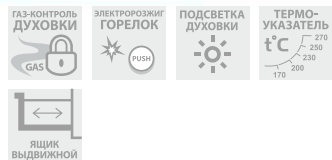
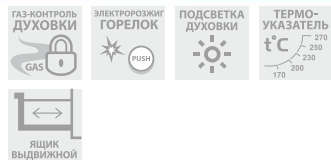



Варочная поверхность: белая эмалированная.
Cooking surface: white enameled.



Варочная поверхность: коричневая эмалированная.
Cooking surface: brown enameled.



Варочная поверхность: белая эмалированная.
Cooking surface: white enameled.



Варочная поверхность: коричневая эмалированная.
Cooking surface: brown enameled.

ПГ 3100-08 (ПГ 3200-08 К85)

ПГ 3100-08 К19 (ПГ 3200-08 К86)

ПГ 3200-08

ПГ 3200-08 К19

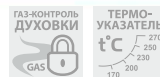



Газовые плиты 6100, 5100



Gas stoves 6100, 5100

ТЕХНИЧЕСКИЕ ХАРАКТЕРИСТИКИ	ПГ 6100		ПГ 5100		TECHNICAL CHARACTERISTICS	
	6100-02 0081 6100-02 0082 6100-02 0083	6100-02 0085 6100-02 0086 6100-02 0087	5100-02 0081 5100-02 0082 5100-02 0083	5100-02 0085 5100-02 0086 5100-02 0087		
Газовые горелки стола	4	4	4	4	Gas burners of the cooking surface	
Мощность горелок стола, кВт:	Передняя левая	2,0	2,0	2,0	Front left	Burner power of the cooking surface, kW
	Передняя правая	3,05	3,05	3,05	Front right	
	Задняя левая	2,0	2,0	2,0	Rear left	
	Задняя правая	0,7	0,7	0,7	Rear right	
Мощность горелок духовки, кВт:	Основная горелка (нижняя)	3,1	3,1	3,1	Main burner (bottom)	Burner power of the oven, kW
Гриль-горелка	1,9	1,9	1,9	Grill-burner		
Полезный объем духовки, л	52	52	52	52	Volume of oven, l	
Цвет	белый бежевый черный white beige black	белый бежевый черный white beige black	белый бежевый черный white beige black	белый бежевый черный white beige black	Color	
Габаритные размеры, Ш x Г x В, см	60 x 60 x 85	60 x 60 x 85	50 x 58,5 x 85	50 x 58,5 x 85	Overall dimensions, W x D x H, cm	
Номинальное давление газа, Па (мбар):	Природный газ (метан)	1300/2000 (13/20)	1300/2000 (13/20)	1300/2000 (13/20)	Natural gas (methane)	Rated gas pressure, Pa (mbar)
	Сжиженный газ (пропан-бутан)	3000 (30)	3000 (30)	3000 (30)	Liquid gas (propane – butane)	
Присоединительная резьба	G 1 / 2	G 1 / 2	G 1 / 2	G 1 / 2	Attached thread	

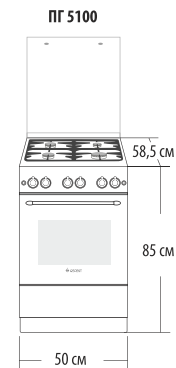

ЭЛЕМЕНТЫ КОМФОРТНОСТИ	6100-02 0081 6100-02 0082 6100-02 0083	6100-02 0085 6100-02 0086 6100-02 0087	5100-02 0081 5100-02 0082 5100-02 0083	5100-02 0085 5100-02 0086 5100-02 0087	EASY ELEMENTS
Чугунные решетки	●	●	●	●	Cast iron pan supports
Таймер электронный multifunctionальный	●	●	●	●	Multifunctional electronic timer
Таймер электронный	●	●	●	●	Electronic timer
Таймер механический	●	●	●	●	Mechanic timer
Газ-контроль духовки	●	●	●	●	Control tap of the oven burner
Газ-контроль горелок стола	●	●	●	●	Control tap of the cooking surface burner
Электророзжиг духовки	○	○	○	○	Electric ignition unit of the oven
Электророзжиг горелок стола	○	○	○	○	Electric ignition unit of the cooking surface burner
Гриль-горелка	●	●	●	●	Grill-burner
Вертел с электроприводом	●	●	●	●	Spit with electrical drive
Подсветка духовки двойная	●	●	●	●	Double illumination unit of oven
Подсветка духовки одинарная	●	●	●	●	Illumination unit of oven
Проволочные направляющие	●	●	●	●	Wire guides
Термостат	●	●	●	●	Thermostat
Выдвижной ящик	●	●	●	●	Sliding box
Ножи регулировочные	●	●	●	●	Adjustable feet

● – кнопка розжига на панели (control panel ignition knob) ○ – розжиг встроен в ручки (integrated ignition in handles)

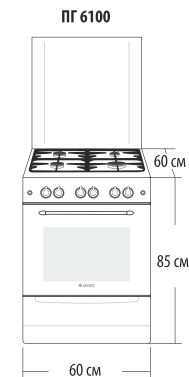

ПГ 6100-02 0081

Варочная поверхность белая эмалированная, стеклянная крышка.
Cooking surface: white enameled, glass cover.

ТЕХНИЧЕСКИЕ ХАРАКТЕРИСТИКИ

Чугунные решетки

Габаритные размеры, ШxГxВ, см 60x60x85
Полезный объем духовки, л 52

МОЩНОСТЬ ГОРЕЛОК СТОЛА

Передняя левая, кВт 2,0
Передняя правая, кВт 3,05
Задняя левая, кВт 2,0
Задняя правая, кВт 0,7

ДУХОВКА

Тип: газовая

Мощность горелки духовки, кВт 3,1
Мощность гриль-горелки, кВт 1,9

ЭЛЕМЕНТЫ КОМФОРТНОСТИ



Таймер механический
Mechanical timer



Газ-контроль духовки
Control tap of the oven burner



Электророзжиг горелок стола
Electric ignition unit of the cooking surface burner



Электророзжиг духовки
Electric ignition unit of the oven



Гриль-горелка газовая
Gas grill-burner

TECHNICAL CHARACTERISTICS

Cast iron pan supports

Overall dimensions, WxDxH,
Volume of oven, l

BURNER POWER OF THE COOKING SURFACE

Front left, kW
Front right, kW
Rear left, kW
Rear right, kW

OVEN

Type: gas

Burner power of the oven, kW
Power of the Grill-burner, kW

EASY ELEMENTS



Вертел с электроприводом
Spit with electrical drive



Двойная подсветка духовки
Double illumination unit of oven



Проволочные направляющие
Wire guides



Термостат
Thermostat



Выдвижной ящик
Sliding box



Газовые плиты

Gas stoves



Варочная поверхность: бежевая эмалированная.
Стеклопанельная крышка.
Cooking surface: beige enameled. Glass cover.

ПГ 6100-02 0082



Варочная поверхность: черная эмалированная.
Стеклопанельная крышка.
Cooking surface: black enameled. Glass cover.

ПГ 6100-02 0083



Варочная поверхность: белая эмалированная.
Металлическая крышка.
Cooking surface: white enameled. Metal cover.

ПГ 6100-02 0085

ТАЙМЕР МЕХАНИЧ.	ГАЗ-КОНТРОЛЬ ДУХОВКИ GAS	ЭЛЕКТРОРОЗЖИГ ГОРЕЛОК PUSH	ЭЛЕКТРОРОЗЖИГ ДУХОВКИ PUSH
ГРИЛЬ-ГОРЕЛКА	ВЕРТЕЛ С ЭЛЕКТРО-ПРИВОДОМ	ПОДСВЕТКА ДУХОВКИ 3D	ПРОВОЛОЧНЫЕ НАПРАВЛЯЮЩИЕ
ПОДДЕРЖАНИЕ ЗАДАННОЙ t°C	ЯЩИК ВЫДВИЖНОЙ		

ТАЙМЕР МЕХАНИЧ.	ГАЗ-КОНТРОЛЬ ДУХОВКИ GAS	ЭЛЕКТРОРОЗЖИГ ГОРЕЛОК PUSH	ЭЛЕКТРОРОЗЖИГ ДУХОВКИ PUSH
ГРИЛЬ-ГОРЕЛКА	ВЕРТЕЛ С ЭЛЕКТРО-ПРИВОДОМ	ПОДСВЕТКА ДУХОВКИ 3D	ПРОВОЛОЧНЫЕ НАПРАВЛЯЮЩИЕ
ПОДДЕРЖАНИЕ ЗАДАННОЙ t°C	ЯЩИК ВЫДВИЖНОЙ		

ГАЗ-КОНТРОЛЬ ДУХОВКИ GAS	ЭЛЕКТРОРОЗЖИГ ГОРЕЛОК PUSH	ЭЛЕКТРОРОЗЖИГ ДУХОВКИ PUSH	ГРИЛЬ-ГОРЕЛКА
ПОДСВЕТКА ДУХОВКИ 3D	ПРОВОЛОЧНЫЕ НАПРАВЛЯЮЩИЕ	ПОДДЕРЖАНИЕ ЗАДАННОЙ t°C	ЯЩИК ВЫДВИЖНОЙ



Варочная поверхность: бежевая эмалированная.
Металлическая крышка.
Cooking surface: beige enameled. Metal cover.

ПГ 6100-02 0086



Варочная поверхность: черная эмалированная.
Стеклопанельная крышка.
Cooking surface: black enameled. Glass cover.

ПГ 6100-02 0087





50 см

Варочная поверхность: белая эмалированная.
Стеклопанельная крышка.
Cooking surface: white enameled. Glass cover.

ПГ 5100-02 0081



50 см

Варочная поверхность: бежевая эмалированная.
Стеклопанельная крышка.
Cooking surface: beige enameled. Glass cover.

ПГ 5100-02 0082



50 см

Варочная поверхность: черная эмалированная.
Стеклопанельная крышка.
Cooking surface: black enameled. Glass cover.

ПГ 5100-02 0083





50 см

Варочная поверхность: белая эмалированная.
Металлическая крышка.
Cooking surface: white enameled. Metal cover.

ПГ 5100-02 0085



50 см

Варочная поверхность: бежевая эмалированная.
Металлическая крышка.
Cooking surface: beige enameled. Metal cover.

ПГ 5100-02 0086



50 см

Варочная поверхность: черная эмалированная.
Стеклопанельная крышка.
Cooking surface: black enameled. Glass cover.

ПГ 5100-02 0087





Газовые плиты 5300, 5500



Gas stoves 5300, 5500

ТЕХНИЧЕСКИЕ ХАРАКТЕРИСТИКИ	ПГ 5300		ПГ 5500		TECHNICAL CHARACTERISTICS	
	5300-02 0046 5300-02 0047	5300-03 0046 5300-03 0047	5500-02 0113 5500-02 0114 5500-02 0115	5500-03 0042 5500-03 0044 5500-03 0045		
Газовые горелки стола	4	4	4	4	Gas burners of the cooking surface	
Мощность горелок стола, кВт:	Передняя левая	2,0	1,75-1,8	1,75-1,8	Front left	Burner power of the cooking surface, kW
	Передняя правая	3,05	2,8	2,8	Front right	
	Задняя левая	2,0	1,75-1,8	1,75-1,8	Rear left	
	Задняя правая	0,7	1,0	1,0	Rear right	
Мощность горелок духовки, кВт:	Основная горелка (нижняя)	3,1	3,1	3,1	Main burner (bottom)	Burner power of the oven, kW
	Гриль-горелка	1,9	1,9	1,9	Grill-burner	
Полезный объем духовки, л	52	52	52	52	Volume of oven, l	
Цвет	черный коричневый black brown	черный коричневый black brown	бел./кор. мрам. рис., черный white/brown marble pattern, black	белый черный коричневый white black brown	Color	
Габаритные размеры, Ш x Г x В, см	50 x 58,5 x 85	50 x 58,5 x 85	50 x 58,5 x 85	50 x 58,5 x 85	Overall dimensions, W x D x H, cm	
Номинальное давление газа, Па (мбар) :	Природный газ (метан)	1300/2000 (13/20)	1300/2000 (13/20)	1300/2000 (13/20)	Natural gas (methane)	Rated gas pressure, Pa (mbar)
	Сжиженный газ (пропан-бутан)	3000 (30)	3000 (30)	3000 (30)	Liquid gas (propane – butane)	
Присоединительная резьба	G 1 / 2	G 1 / 2	G 1 / 2	G 1 / 2	Attached thread	

ЭЛЕМЕНТЫ КОМФОРТНОСТИ	5300-02 0046 5300-02 0047	5300-03 0046 5300-03 0047	5500-02 0113 5500-02 0114 5500-02 0115	5500-03 0042 5500-03 0044 5500-03 0045	EASY ELEMENTS
Чугунные решетки	●	●	●	●	Cast iron pan supports
Таймер электронный multifunctionальный	●	●	●	●	Multifunctional electronic timer
Таймер сенсорный	●	●	●	●	Touch timer
Таймер механический	●	●	●	●	Mechanic timer
Газ-контроль духовки	●	●	●	●	Control tap of the oven burner
Газ-контроль горелок стола	●	●	●	●	Control tap of the cooking surface burner
Электророзжиг духовки	○	○	○	○	Electric ignition unit of the oven
Электророзжиг горелок стола	○	○	○	○	Electric ignition unit of the cooking surface burner
Гриль-горелка	●	●	●	●	Grill-burner
Вертел с электроприводом	●	●	●	●	Spit with electrical drive
Подсветка духовки одинарная	●	●	●	●	Illumination unit of oven
Проволочные направляющие	●	●	●	●	Wire guides
Термостат	●	●	●	●	Thermostat
Выдвижной ящик	●	●	●	●	Sliding box
Ножи регулировочные	●	●	●	●	Adjustable feet
Исполнение без крышки	●	●	●	●	Model without cover

● – кнопка розжига на панели (control panel ignition knob) ○ – розжиг встроен в ручки (integrated ignition in handles)

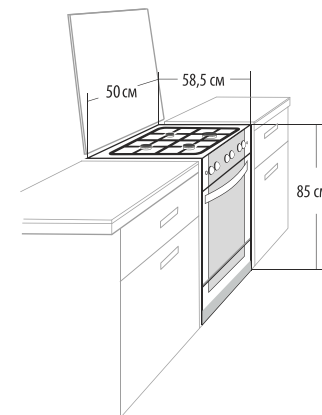

ПГ 5500-03 0042, ПГ 5500-03 0044

Фасад белый стеклянный, фасад черный стеклянный.
Front panel glass white, front panel glass black.

ТЕХНИЧЕСКИЕ ХАРАКТЕРИСТИКИ

Чугунные решетки

Габаритные размеры, ШxГxВ, см 50x58,5x85
Полезный объем духовки, л 52

МОЩНОСТЬ ГОРЕЛОК СТОЛА

Передняя левая, кВт 1,75-1,8
Передняя правая, кВт 2,8
Задняя левая, кВт 1,75-1,8
Задняя правая, кВт 1,0

ДУХОВКА

Тип: газовая

Мощность горелки духовки, кВт 3,1
Мощность гриль-горелки, кВт 1,9

ЭЛЕМЕНТЫ КОМФОРТНОСТИ



Стеклопанель варочная поверхность
Glass cooking surface



Сенсорный таймер
Sensor timer



Газ-контроль горелок стола
Control tap of the cooking surface burner



Газ-контроль духовки
Control tap of the oven burner



Электророзжиг горелок стола, встроенный в ручки
Electric ignition unit of the cooking surface burner on handles



Электророзжиг духовки, встроенный в ручку
Electric ignition unit of the oven on handles

TECHNICAL CHARACTERISTICS

Cast iron pan supports

Overall dimensions, WxDxH, cm 50x58,5x85
Volume of oven, l 52

BURNER POWER OF THE COOKING SURFACE

Front left, kW 1,75-1,8
Front right, kW 2,8
Rear left, kW 1,75-1,8
Rear right, kW 1,0

OVEN

Type: gas

Burner power of the oven, kW 3,1
Power of the Grill-burner, kW 1,9

EASY ELEMENTS



Гриль-горелка газовая
Gas grill-burner



Вертел с электроприводом
Spit with electrical drive



Подсветка духовки
Illumination unit of oven



Проволочные направляющие
Wire guides



Термостат
Thermostat



Выдвижной ящик
Sliding box



ПГ 5500-03 0044

ПГ 5500-03 0042



Газовые плиты

Gas stoves



50 см

Фасад черный стеклянный, стол эмалированный, стеклянная крышка.
Front panel glass black, enameled cooking surface, glass cover.

ПГ 5300-02 0046



50 см

Фасад коричневый стеклянный, стол эмалированный, стеклянная крышка.
Front panel glass brown, enameled cooking surface, glass cover.

ПГ 5300-02 0047



50 см

Фасад черный стеклянный, стол эмалированный, стеклянная крышка.
Front panel glass black, enameled cooking surface, glass cover.

ПГ 5300-03 0046



50 см

Фасад коричневый стеклянный, стол эмалированный, стеклянная крышка.
Front panel glass brown, enameled cooking surface, glass cover.

ПГ 5300-03 0047



50 см



Фасад стеклянный с рисунком под мрамор.
Front panel glass with a marble imitation.

ПГ 5500-02 0113



50 см



Фасад коричневый стеклянный с рисунком под мрамор.
Front panel glass brown with a marble imitation.

ПГ 5500-02 0114



50 см



Фасад черный стеклянный.
Front panel glass black.

ПГ 5500-02 0115



50 см



Фасад коричневый стеклянный.
Front panel glass brown.

ПГ 5500-03 0045

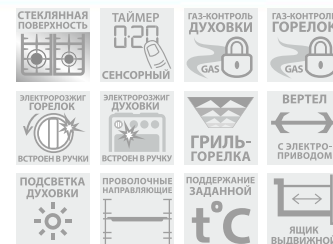



СП ОАО "Брестгазоаппарат"
Республика Беларусь, 224016
г. Брест, ул. Орджоникидзе, 22

JV JSC "Brestgazoapparat"
Republic of Belarus, 224016
Ordzhonikidze Street 22, Brest

Унитарное предприятие "ГЕФЕСТ-ТЕХНИКА"
Республика Беларусь, 224002
г. Брест, ул. Суворова, 21

Unitary Plant "GEFEST-TECHNICA"
Republic of Belarus, 224002
Suvorova Street 21, Brest

ОТДЕЛ МАРКЕТИНГА:
тел.: (+375 162) 27 66 35
тел.: (+375 162) 27 64 42
mark.dvk@gefest.org

MARKETING DEPARTMENT:
tel.: (+375 162) 27 66 35
tel.: (+375 162) 27 64 42
mark.dvk@gefest.org

СЛУЖБА РЕКЛАМЫ:
тел./факс: (+375 162) 27 67 11
mark.rds@gefest.org

ADVERTISING SERVICE:
tel./fax: (+375 162) 27 67 11
mark.rds@gefest.org

www.gefest.com

Фирма-производитель оставляет за собой право на внесение изменений в конструкцию и дизайн выпускаемой продукции, не внося изменений в данную брошюру.

The manufacturer has the right to update the design of the products without amending the content of this catalogue.