

INSTRUCTION MANUAL

РУКОВОДСТВО ПО ЭКСПЛУАТАЦИИ

ІНСТРУКЦІЯ З ЕКСПЛУАТАЦІЇ

ЖАБДЫҚ НҰСҚАУЫ

GB	ELECTRIC CONVECTOR HEATER	3
RUS	ЭЛЕКТРИЧЕСКИЙ КОНВЕКТОР	4
UA	ЕЛЕКТРИЧНИЙ КОНВЕКТОР	6
KZ	ЭЛЕКТРЛІК КОНВЕКТОР	7
EST	ELEKTRILINE KONVEKTOR	9
LV	ELEKTRISKAIS KONVEKTORS	10
LT	ELEKTRINIS KONVEKTORIUS	12
H	VILLAMOS KONVEKTOR	13



www.scarlett.ru



GB DESCRIPTION

1. Air outlet
2. Temperature controller
3. Power control
4. Feet for outdoor installation

UA ОПИС

1. Решітка
2. Регулятор температури
3. Регулятор потужності
4. Ніжки для підлогової установки

EST KIRJELDUS

1. Võre
2. Temperatuuriregulaator
3. Võimsuseregulaator
4. Jalad põranda paigaldus

LT APRAŠYMAS

1. Grotelės
2. Temperatūros reguliatorius
3. Galingumo reguliatorius
4. Feet grīdu uzstādīšanai

RUS УСТРОЙСТВО ИЗДЕЛИЯ

1. Решетка
2. Регулятор температуры (термостат)
3. Переключатели мощности
4. Ножки для напольной установки

KZ СИПАТТАМА

1. Топ
2. Температураны реттеу тетігі
3. Қуаттылықты реттеу тетігі
4. Ашық орнату

LV APRAKSTS

1. Roste
2. Temperatūras regulētājs
3. Jaudas regulētājs
4. Kojos grindu iřrengimas

H LEÍRÁS

1. Rács
2. Hőmérséklet-szabályozó
3. Teljesítmény-szabályozó
4. Láb padlóba

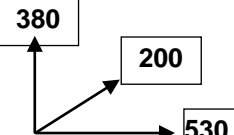
~ 220-240V / 50 Hz	800/1200/2000 W 800/1200/2000 Вт	2.1 / 2.7 kg	<div style="text-align: right;">mm</div> 
--------------------	-------------------------------------	--------------	--

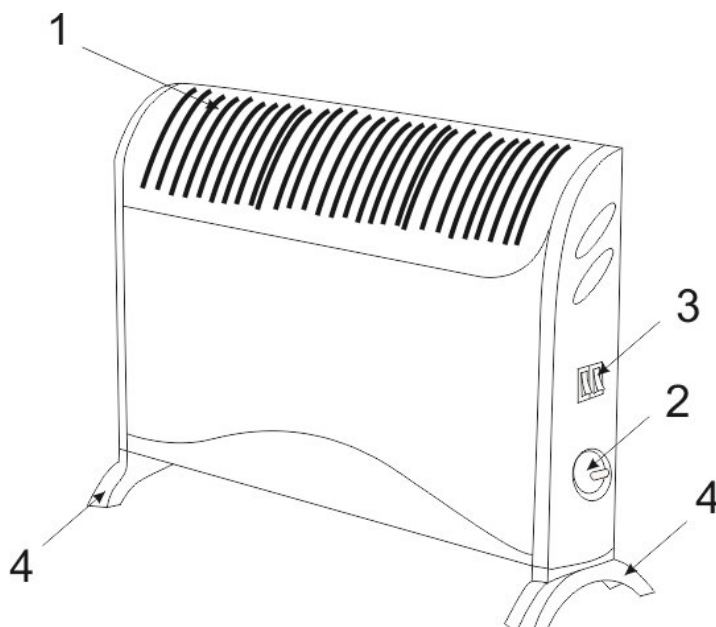

GB INSTRUCTION MANUAL**IMPORTANT SAFEGUARDS**

- Please read this instruction manual carefully before use and keep in a safe place for future reference.
- Before the first connecting of the appliance check that voltage indicated on the rating label corresponds to the mains voltage in your home.
- For home use only. Do not use for industrial purposes. Do not use the appliance for any other purposes than described in this instruction manual.
- Do not use outdoors.
- Always unplug the appliance from the power supply before cleaning and when not in use.
- To prevent risk of electric shock and fire, do not immerse the appliance in water or in any other liquids. If it was happened DO NOT TOUCH the appliance, unplug it immediately and check in service center.
- This appliance is not intended for use by persons (including children) with reduced physical, sensory or mental capabilities, or lack of experience and knowledge, unless they have been given supervision or instruction concerning use of the appliances by a person responsible for their safety.
- Children should be supervised to ensure that they do not play with the appliance.
- Do not use other attachments than those supplied.
- If the power cord is damaged it should be replaced by the manufacturer or authorized servicing center or qualified professional for safety reasons.
- Do not attempt to repair, adjust or replace parts in the appliance. Check and repair the malfunctioning appliance in the nearest service center only.
- Keep the cord away from sharp edges and hot surfaces.
- Do not pull, twist, or wrap the power cord around appliance.
- Unit surface temperature of the appliance is high, thus do not touch it, except the handle.
- Operating unit should be far away from the flammable or easy bulging under high temperature objects. The convector must not be located immediately below a socket-outlet.

CAUTION:

- Do not cover the appliance when it is in use. 
- To avoid a circuit overload, do not operate another high wattage appliance on the same circuit.
- If the product has been exposed to temperatures below 0°C for some time it should be kept at room temperature for at least 2 hours before turning it on.
- The manufacturer reserves the right to introduce minor changes into the product design without prior notice, unless such changes influence significantly the product safety, performance, and functions.

ASSEMBLY

Screw the legs to the bottom of the convector body with screws (included).

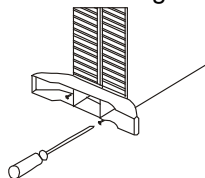
**MOUNTING TO THE WALL**

- Place the heater, leaving the distance between the base device and the floor for at least 50 cm, and make sure that the distance between the upholstery and curtains is at least 1 m.
- Attach the large bracket to the wall, using the available bolts and nuts (Fig. B).

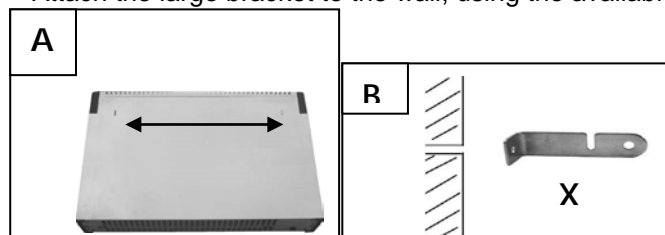

- Screw other two brackets on the lower part of the convector (Fig. C).

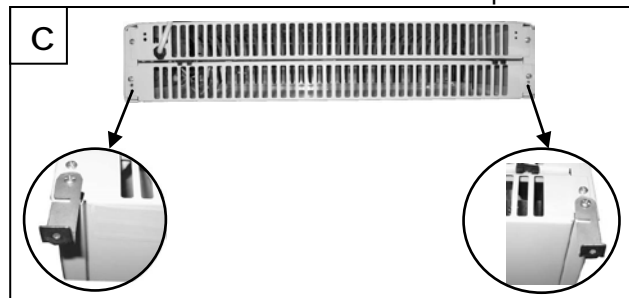

SWITCHING ON THE DEVICE

- Plug it into a suitable outlet, set the temperature controller at the highest level.

TEMPERATURE CONTROL

- When using this device you feel that the room temperature is too high, you can reduce it as follows: turn the temperature controller anti-clockwise from the maximum position. After that, electric convector would work intermittently.

POWER ADJUSTMENT

- The power regulator is used to set heating power. The convector has 3 power levels.
- I-800 W
- II-1200 W
- I+II- 2000 W

TURNING OFF THE DEVICE

- To turn the device off, put a power regulator to 0 or disconnect the power cord.

WARNING:

- To avoid heat loss room should be kept closed, otherwise it will not get warm.

CLEAN AND CARE

- The convector should be cleaned regularly to wipe out the dust on the surface. As this may result the convection efficient.
- Unplug from the power supply and allow the appliance to cool down.
- Wipe out with a soft damp cloth. Do not use detergent or abrasives.
- Do not scrap the surfaces of fins with sharp hard tools, to avoid surfaces getting rusty, because of damage of the paint coat.

STORAGE

- Switch off and unplug the appliance. Ensure the convector is completely cool.
- Complete all requirements of chapter CLEAN AND CARE.
- Reel on the power cord.
- Keep the appliance in a dry cool place.

**RUS РУКОВОДСТВО ПО ЭКСПЛУАТАЦИИ
МЕРЫ БЕЗОПАСНОСТИ**

- Внимательно прочитайте Руководство по эксплуатации и сохраните его в качестве справочного материала.
- Перед первоначальным включением проверьте, соответствуют ли технические характеристики, указанные на изделии, параметрам электросети.
- Использовать только в бытовых целях в соответствии с данным Руководством по эксплуатации. Прибор не предназначен для промышленного применения.
- Не использовать вне помещений.
- Всегда отключайте устройство от электросети перед очисткой, или если Вы его не используете.
- Во избежание поражения электрическим током и возгорания, не погружайте прибор и шнур питания в воду или другие жидкости. Если это произошло, НЕ БЕРИТЕСЬ за изделие, немедленно отключите его от электросети и обратитесь в Сервисный центр для проверки.
- Прибор не предназначен для использования лицами (включая детей) с пониженными физическими, чувственными или умственными способностями или при отсутствии у них опыта или знаний, если они не находятся под контролем или не проинструктированы об использовании прибора лицом, ответственным за их безопасность.
- Дети должны находиться под контролем для недопущения игры с прибором.
- Не используйте принадлежности, не входящие в комплект поставки.
- При повреждении шнура питания его замену, во избежание опасности, должен производить изготовитель или уполномоченный им сервисный центр, или аналогичный квалифицированный персонал.
- Не пытайтесь самостоятельно ремонтировать устройство. При возникновении неполадок обращайтесь в ближайший Сервисный центр.
- Следите, чтобы шнур питания не касался острых кромок и горячих поверхностей.
- Не тяните за шнур питания, не перекручивайте и не наматывайте его вокруг корпуса устройства.
- Во избежание ожогов не прикасайтесь во время работы к нагретой поверхности прибора, используйте ручку.
- Не ставьте конвектор в непосредственной близости от электрических розеток, рядом с легковоспламеняющимися или деформирующимися под воздействием температуры предметами и веществами.

ВНИМАНИЕ:

- Во избежание перегрузки сети питания, не подключайте конвектор одновременно с другими мощными электроприборами к одной и той же линии электросети.
- Во избежание перегрева конвектор не накрывать. 
- Если изделие некоторое время находилось при температуре ниже 0°C, перед включением его следует выдержать в комнатных условиях не менее 2 часов.
- Производитель оставляет за собой право без дополнительного уведомления вносить незначительные изменения в конструкцию изделия, кардинально не влияющие на его безопасность, работоспособность и функциональность.

СБОРКА

- Прикрутите ножки конвектора к нижней части корпуса с помощью болтов (в комплекте).

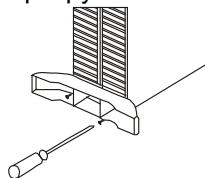

УСТАНОВКА НА СТЕНЕ

Установите обогреватель, оставляя расстояние между основанием прибора и полом минимум в 50 см, и проследите, чтобы он был как минимум на 1 м от обивочных материалов и штор.

- Закрепите скобы на стене, используя имеющиеся болты и гайки (рис. В).

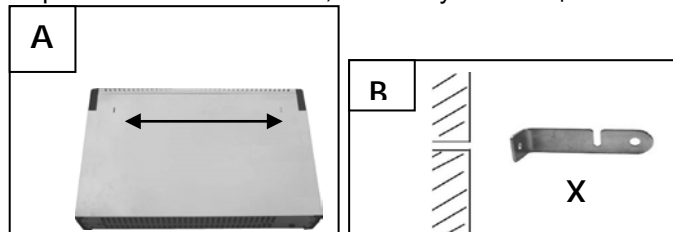

- Прикрутите две другие скобы на нижнюю часть конвектора (рис. С).

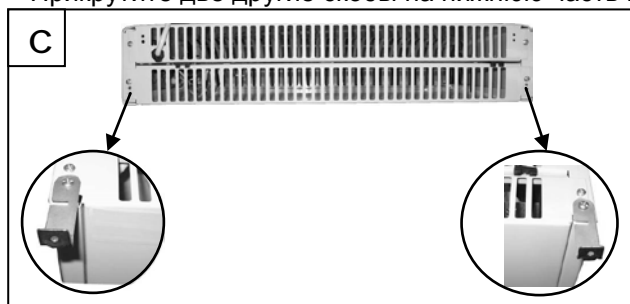

- Закрепите прибор на стене, таким образом, чтобы верхние скобы вошли в крепежные отверстия на конвекторе, а нижние скобы прикрутите болтами к стене.

ВКЛЮЧЕНИЕ ПРИБОРА

- Вставьте вилку в розетку.
- Установите регулятор температуры на самый высокий уровень.
- Включите обе кнопки регулировки мощности.

РЕГУЛИРОВКА ТЕМПЕРАТУРЫ

- Если при использовании данного устройства вы чувствуете, что температура помещения слишком высока, вы можете снизить ее, повернув ручку термостата в крайнее левое положение до отметки «min». После этого электрический конвектор будет работать с перерывами.

РЕГУЛИРОВКА МОЩНОСТИ

- Регулятором мощности можно установить мощность обогрева. Конвектор имеет 3 уровня мощности.
- I-800 Вт
- II-1200 Вт
- I+II- 2000 Вт

ВЫКЛЮЧЕНИЕ ПРИБОРА

- Чтобы выключить прибор, поставьте регуляторы мощности в положение 0 или отключите шнур питания от сети.

ВНИМАНИЕ:

- Во избежание утечки тепла помещение следует держать закрытым, иначе оно не прогреется.

ОЧИСТКА И УХОД

- Регулярно очищайте конвектор от пыли и грязи, поскольку накапливающаяся пыль и грязь могут снизить эффективность его работы.
- Перед очисткой отключите конвектор от электросети и дайте ему остыть.
- Протрите конвектор снаружи влажной мягкой тканью. Не используйте органические растворители, агрессивные химические или абразивные вещества.
- Не пользуйтесь при очистке острыми предметами, чтобы не повредить защитное покрытие.

ХРАНЕНИЕ

- Перед хранением убедитесь, что прибор отключен от электросети и полностью остыл.
- Выполните требования раздела ОЧИСТКА И УХОД.
- Смотайте шнур питания.
- Храните прибор в сухом прохладном месте.

UA ІНСТРУКЦІЯ З ЕКСПЛУАТАЦІЇ

- Шановний покупець! Ми вдячні Вам за придбання продукції торговельної марки SCARLETT та довіру до нашої компанії. SCARLETT гарантує високу якість та надійну роботу своєї продукції за умови дотримання технічних вимог, вказаних в посібнику з експлуатації.
- Термін служби виробу торгової марки SCARLETT у разі експлуатації продукції в межах побутових потреб та дотримання правил користування, наведених в посібнику з експлуатації, складає 2 (два) роки з дня передачі виробу користувачеві. Виробник звертає увагу користувачів, що у разі дотримання цих умов, термін служби виробу може значно перевищити вказаний виробником строк.

МІРИ БЕЗПЕКИ

- Уважно прочитайте Інструкцію з експлуатації та зберігайте її як довідковий матеріал.
- Перед першим вмиканням перевірте, чи відповідають технічні характеристики виробу, позначені на наліпці, параметрам електромережі.
- Використовувати тільки у побуті, відповідно з вимогами Інструкції з експлуатації. Прилад не призначений для виробничого використання.
- Не використовувати поза приміщеннями.
- Завжди відключайте прилад з мережі перед очищенням, а також якщо він не використовується.
- Щоб запобігти враження електричним струмом та загоряння, не занурюйте прилад у воду чи інші рідини. Якщо це відбулося, НЕ ТОРКАЙТЕСЯ виробу, негайно відключите його з електромережі та зверніться до Сервісного центру для перевірки.
- Прилад не призначений для використання особами (включаючи дітей) зі зниженими фізичними, чуттєвими або розумовими здібностями або у разі відсутності у них опиту або знань, якщо вони не знаходяться під контролем або не проінструктовані про використання приладу особою, що відповідає за їх безпеку.
- Діти повинні знаходитись під контролем, задля недопущення ігор з приладом.
- Не використовуйте приладдя, що не входить до комплекту поставки.
- У разі пошкодження кабелю живлення, його заміну, з метою запобігання небезпеці, повинен виконувати виробник або уповноважений їм сервісний центр, або аналогічний кваліфікований персонал.
- Не намагайтеся самостійно ремонтувати прилад. При виникненні неполадок звертайтеся до найближчого Сервісного центру.
- Стежте, щоби шнур живлення не торкався гострих крайок та гарячих поверхонь.
- Не тягніть за шнур живлення, не перекручуйте та не намотуйте його навколо корпусу приладу.
- Щоб запобігти опіків, не торкайтеся під час роботи нагрітої поверхні приладу, беріться ручку.
- Не ставте масляний конвектор біля легкозаймистих предметів і речовин чи тих, які деформуються під впливом підвищеної температури.
- Обладнання відповідає вимогам Технічного регламенту обмеження використання деяких небезпечних речовин в електричному та електронному обладнанні.

УВАГА:

- Щоб запобігти перевантаження електромережі, не підключайте конвектор одночасно з іншими потужними електроприладами до однієї і тієї ж лінії електромережі.
- Нічим не накривайте працюючий прилад.
- Якщо виріб деякий час знаходився при температурі нижче 0°C, перед увімкненням його слід витримати у кімнаті не менше 2 годин.
- Виробник залишає за собою право без додаткового повідомлення вносити незначні зміни до конструкції виробу, що кардинально не впливають на його безпеку, працездатність та функціональність.

ЗБІРКА

Прикрутіть ніжки конвектора до нижньої частини корпусу за допомогою болтів (в комплекті).

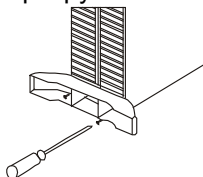

ВСТАНОВЛЕННЯ НА СТІНІ

- Встановіть обігрівач, залишаючи між основою приладу і підлогою проміжок мінімум 50 см, і простежте, щоб прилад був на відстані, як мінімум 1 м від оббивних матеріалів та штор.
- Закріпіть великі скоби на стіні, використовуючи наявні болти та гайки (мал.В).

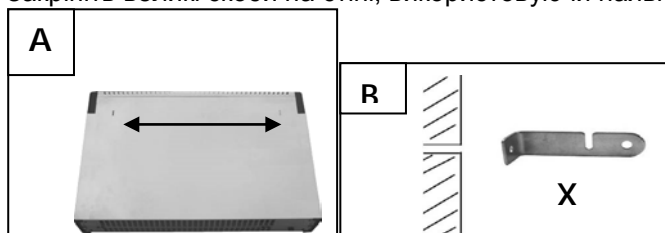

- Прикрутіть дві інші скоби на нижню частину конвектора (мал. С).

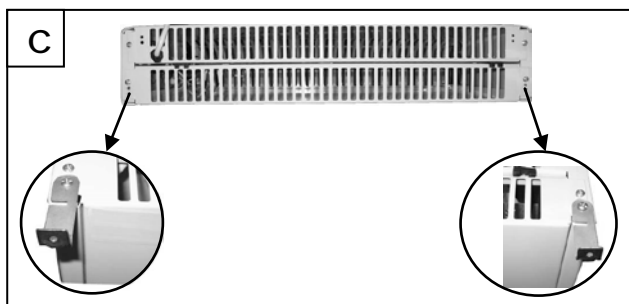

УВІМКНЕННЯ ПРИЛАДУ

- Вставте вилку у відповідну для цього приладу розетку, встановіть регулятор температури на найвищий рівень.

РЕГУЛЮВАННЯ ТЕМПЕРАТУРИ

- Якщо під час використання цього пристрою ви відчуваєте, що температура приміщення занадто висока, ви можете понизити її наступним чином: повертайте регулятор температури проти годинникової стрілки від максимального положення. Після цього електричний конвектор працюватиме з перервами.

РЕГУЛЮВАННЯ ПОТУЖНОСТІ

- Регулятором потужності можна встановити потужність обігріву. Конвектор має 3 рівня потужності.
- I-800 Вт
- II-1200 Вт
- I+II- 2000 Вт

ВИМКНЕННЯ ПРИЛАДУ

Щоб вимкнути прилад, поставте регулятор потужності в положення 0 або відключіть кабель живлення від мережі.

УВАГА:

- Щоб запобігти витоку тепла, приміщення слід тримати зачиненим, інакше воно не прогріється.

ОЧИЩЕННЯ ТА ДОГЛЯД

- Регулярно очищайте конвектор, оскільки бруд, який набирається між пластинами, зменшує ефективність роботи приладу.
- Обов'язково вимикайте прилад з електромережі перед очищенням і давайте йому остигнути.
- Протріть конвектор зовні м'якою вологою тканиною. Не застосовуйте розчинників, абразивних засобів та агресивних хімічних речовин.
- Не використовуйте при очищенні гострі предмети, щоб не ушкодити захисне покриття.

ЗБЕРЕЖЕННЯ

- Перед збереженням переконайтеся, що прилад вимкнений з електромережі і цілком остигнув.
- Виконайте усі вимоги розділу ОЧИЩЕННЯ ТА ДОГЛЯД.
- Змотайте шнур живлення.
- Зберігайте прилад у сухому прохолодному місці.

ЖАБДЫҚ НҰСҚАУЫ

- Құрметті сатып алушы! SCARLETT сауда таңбасының өнімін сатып алғаныңыз үшін және біздің компанияға сенім артқаныңыз үшін Сізге алғыс айтамыз. Іске пайдалану нұсқаулығында суреттелген техникалық талаптар орындалған жағдайда, SCARLETT компаниясы өзінің өнімдерінің жоғары сапасы мен сенімді жұмысына кепілдік береді.
- SCARLETT сауда таңбасының бұйымын тұрмыстық мұқтаждар шеңберінде пайдаланған және іске пайдалану нұсқаулығында келтірілген пайдалану ережелерін ұстанған кезде, бұйымның қызмет мерзімі бұйым тұтынушыға табыс етілген күннен бастап 2 (екі) жылды құрайды. Аталған шарттар орындалған жағдайда, бұйымның қызмет мерзімі өндіруші көрсеткен мерзімнен айтарлықтай асуы мүмкін екеніне өндіруші тұтынушылардың назарын аударады.

ҚАУІПСІЗДІК ШАРАЛАРЫ

- Қолдану нұсқауын ықыласпен оқып шығыңыз және оны анықтамалық материал ретінде сақтаңыз.
- Алғашқы қосудың алдында бұйымның техникалық сипаттамасының жапсырмадағы, электр жүйесінде көрсетілген параметрлеріне сәйкестігін тексеріңіз.
- Осы Пайдалану нұсқауына сәйкес тек қана тұрмыстық мақсаттарда қолданылады. Құрал өнеркәсіптік қолдануға арналмаған.
- Жайдан тыс қолданылмайды.
- Жабдықты тазалаудың алдында немесе Сіз оны қолданбасаңыз электр жүйесінен әрқашан сөндіріп тастаңыз.
- Электр тоғының ұруына және жануға тап болмау үшін, құралды суға немесе басқа сұйықтықтарға батырмаңыз. Егер бұл жағдай болса, бұйымды ҰСТАМАҢЫЗ, оны электр жүйесінен дереу сөндіріп тастаңыз және сервис орталығына тексертіңіз.
- Дене, жүйке не болмаса ақыл-ой кемістігі бар, немесе осы құрылғыны қауіпсіз пайдалану үшін тәжірибесі мен білімі жеткіліксіз адамдардың (соның ішінде балалардың) қауіпсіздігі үшін жауап беретін адам қадағаламаса немесе құрылғыны пайдалану бойынша нұсқау бермесе, олардың бұл құрылғыны қолдануына болмайды.
- Балалар құрылғымен ойнамауы үшін оларды үнемі қадағалап отыру керек.
- Қуат сымы бүлінген жағдайда, қатерден аулақ болу үшін оны ауыстыруды өндіруші немесе ол уәкілеттік берген сервис орталығы немесе соған ұқсас білікті қызметкерлер іске асыруға тиіс.

- Бересі жинаққа енгізілмеген керек-жарақтарды қолданбаңыз.
- Қоректену бауы зақымдалған құралды қолданбаңыз.
- Қоректену бауының өткір жиектер және ыстық үстілерге тимеуін қадағалаңыз.
- Қоректену бауынан тартпаңыз, оны ширатпаңыз және құрылғының тұлғасын айнала орамаңыз.
- Күйіп қалмау үшін жұмыс уақытына құралдың қыздырылған беттеріне тимеңіз, тұтқаны қолданыңыз.
- Майлы конвекторы тез тұтанатын немесе температураның әсерінен деформациялатын заттармен және мүліктердің қасында қоймаңыз.

НАЗАР:

- Қоректену жүйесін шамадан тыс жүктемеу үшін, майлы конвекторы басқа қуатты электр аспаптармен бір уақытта бір ғана электр жүйесіне іске қоспаңыз.
- Құрал жұмыс істеушіге ештеме жаппаңыздар. 
- Егер бұйым біршама уақыт 0°C-тан төмен температурада тұрса, іске қосар алдында оны кем дегенде 2 сағат бөлме температурасында ұстау керек.
- Өндіруші бұйымның қауіпсіздігіне, жұмыс өнімділігі мен жұмыс мүмкіндіктеріне түбегейлі әсер етпейтін болмашы өзгерістерді оның құрылмасына қосымша ескертпестен енгізу құқығын өзінде қалдырады.

АССАМБЛЕЯСЫ

Бұранда (жиынтықта) конвекторлық органның төменгі аяқтарын бұраңыз.

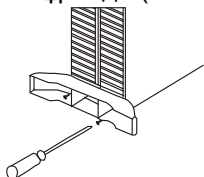

ҚАБЫРҒАҒА ОРНАТУ

- Аспаптың тұғыры мен еденнің арасында кем дегенде 50 см бос орын қалдырып, жылытқышты орнатыңыз да, оның жиһаз тысының материалдары мен перделерден кем дегенде 1 м алыс болуын қадағалаңыз.
- Қолда бар бұрандалар мен сомындарды пайдаланып, үлкен қасырмаларды қабырғаға бекітіңіз (сурет В).

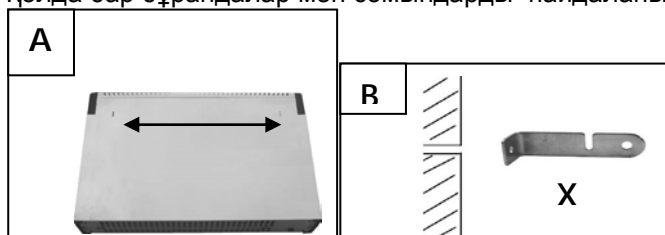

- Жылу радиаторы төменгі бөлігінде бұрандалы басқа екі кронштейндер (сурет С).

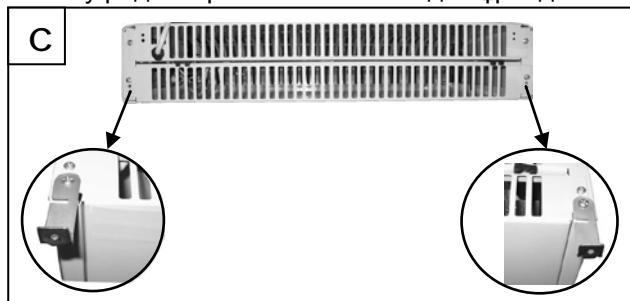

АСПАПТЫ ІСКЕ ҚОСУ

- Ашаны осы аспапқа қолайлы розеткаға сұғыңыз да, температура реттегіш тетікті ең биік деңгейге.

ТЕМПЕРАТУРАНЫ РЕТТЕУ

- Егер осы құрылғыны пайдаланған кезде үй ішіндегі температураның тым жоғары екенін сезсеңіз, оны төмендегі тәсілмен төмендете аласыз: температура реттегіш тетікті сағат тілінің бағытына қарсы ең үлкен қалыпқа дейін бұраңыз. Осыдан кейін электрлік конвектор үзіліспен жұмыс істейтін болады.

ҚУАТТЫЛЫҚТЫ РЕТТЕУ

- Қуаттылықты реттеу тетігінің көмегімен жылыту қуатын орнатуға болады. Конвектордың екі қуаттылық 3 бар.
- I-800 Вт
- II-1200 Вт
- I+II- 2000 Вт

АСПАПТЫ СӨНДІРУ

- Аспапты сөндіру үшін қуат реттегіш тетікті 0 қалпына қойыңыз немесе қуат сымын электр желісінен ағытыңыз.

ЕСКЕРТУ:

- Жылу шығып кетпес үшін бөлменің есігін жауып қою керек, әйтпесе ол жылымайды.

ТАЗАЛАУ ЖӘНЕ КҮТІМ

- Конвекторы ұдайы тазалаңыз, себебі пластиналардың арсына жиналған кір оның жұмыс нәтижелілігін төмендетеді.
- Тазалаудың алдында конвекторы электр жүйесінен сөндіріп тастаңыз және оған суынуға мұрша беріңіз.
- Конвекторы сыртынан дымқыл жұмсақ матамен сүртіңіз. Органикалық еріткіштер, агрессивтік химиялық немесе қайрақты заттарды қолданбаңыз.

- Тазалау барысында қорғау жабындыларына зақым келтірмеу үшін өткір заттарды пайдаланбаңыз.

САҚТАУ

- Сақтаудың алдында құралдың электр жүйесінен сөндірілгеніне және толық суынғанына көз жеткізіңіз.
- ТАЗАЛАУ ЖӘНЕ ҚҮТІМ бөлімінің барлық талаптарын орындаңыз.
- Қоректену бауын ораңыз.
- Құралды құрғақ салқын орында сақтаңыз.

EST KASUTAMISJUHEND

OHUTUSNÕUANDED

- Lugege käesolev kasutusjuhend tähelepanelikult läbi ja hoidke see tuleviku tarbeks alles.
- Enne niisuti esimest vooluvõrku lülitamist kontrollige, et seadme etiketil osutatud andmed vastaksid kohaliku vooluvõrgu andmetele.
- Antud seade on mõeldud ainult koduseks kasutamiseks, mitte tööstuslikuks kasutamiseks.
- Ärge kasutage seadet väljas.
- Elektrilöögi saamise ja süttimise vältimiseks ärge asetage seadet vette ja teistesse vedelikesse. Kui seade on vette sattunud, ÄRGE SEDA KATSUGE, eemaldage niisuti kohe vooluvõrgust ja pöörduge teeninduskeskuse poole kontrollimiseks.
- Seade ei ole ette nähtud kasutamiseks alanenud füüsiliste, tunnetuslike ja vaimsete võimetega isikutele (kaasa arvatud lastele) või neile, kellel puuduvad selleks kogemused või teadmised, kui nad ei ole järelevalve all või kui neid ei ole instrueerinud seadme kasutamise suhtes nende ohutuse eest vastutav isik.
- Lapsed peavad olema järelevalve all, et nad ei pääseks seadmega mängima.
- Ärge kasutage tarvikuid, mis ei kuulu komplekti.
- Toitejuhtme vigastamise korral tohib selle ohu vältimiseks vahetada tootja, selleks volitatud hoolduskeskus või muu kvalifitseeritud personal.
- Ärge kasutage seadet vigastatud toitejuhtmega.
- Ärge püüdke antud seadet iseseisvalt remontida. Vea kõrvaldamiseks pöörduge lähima teeninduskeskuse poole.
- Jälgige seda, et juhe ei puutuks vastu teravaid servi ja kuumi pindu.
- Ärge tõmmake toitejuhtmest, keerake seda krussi, ega ümber korpuse.
- Kui seade on vooluvõrku lülitatud, ärge valage ülejäänud vett auru väljalaskmise ava kaudu välja.
- Põletuste vältimiseks ärge puudutage seadme kuumi pindu selle töötamise ajal, kasutage käepidet.
- Ärge paigutage õliradiaatorit kergesti süttivate või kuumuse mõjul deformeeruvate esemete või ainete lähedusse.

TÄHELEPANU!

- Vooluvõrgu ülekoormamise vältimiseks ärge kasutage samas vooluringis üheaegselt teisi kõrge voolutarbimusega seadmeid.
- Ärge paigaldage soojapuhur pistikupesa lähedusse.
- Kui toode on olnud mõnda aega õhutemperatuuril alla 0 °C, tuleb hoida seda enne sisselülitamist vähemalt 2 tundi toatemperatuuril.
- Tootja jätab endale õiguse teha ilma täiendava teatamiseta toote konstruktsiooni ebaolulisi muudatusi, mis ei mõjuta selle ohutust, töövõimet ega funktsioneerimist.



ASSEMBLY

Keerake jalad põhja konvektor keha kruvidega (kaasa arvatud).

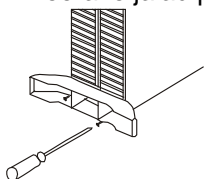

PAIGALDAMINE SEINALE

- Paigaldage seade, jättes selle alumise osa ja põranda vahele vähemalt 50 cm ning jälgige, et see oleks vähemalt 1 m kaugusel seinakattematerjalidest ja kardinatdest.
- Kinnitage suured klambrid seinale, kasutades olemasolevaid polte ja mutreid (joon. B).

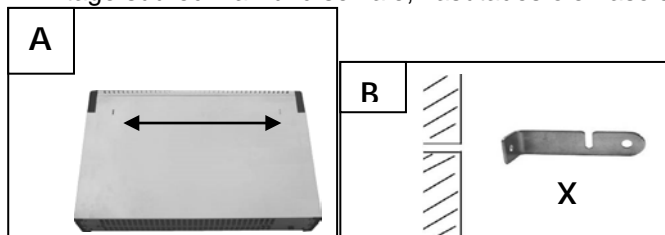

- Krugi teised kaks sulgudes alaosa konvektor (joon. C).

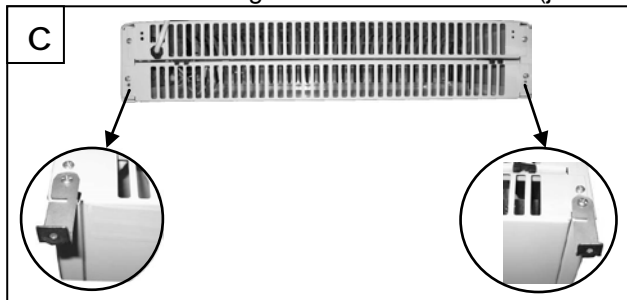

SEADME SISSELÜLITAMINE

- Pange pistik selleks sobivasse pistikupesasse ning seadke temperatuuriregulaatori kõige kõrgemale tasemele.

TEMPERATUURI REGULEERIMINE

- Kui tunnete seadme kasutamisel, et temperatuur on ruumis liiga kõrge, siis võite seda alandada järgmisel viisil: pöörake temperatuuriregulaatorit maksimaalasendist vastupäeva. Pärast seda hakkab konvektor tööle pausidega.

VÖIMSUSE REGULEERIMINE

- Soojendusvõimsuse reguleerimiseks kasutatakse võimsuse regulaatorit. Konvektoril on 3 võimsustaset.
- I-800 W
- II-1200 W
- I+II-2000 W

SEADME VÄLJALÜLITAMINE

- Seadme väljalülitamiseks seadke võimsuseregulaator asendisse 0 või eemaldate toitejuhe vooluvõrgust.

TÄHELEPANU:

- Et soojus ruumist välja ei pääseks, tuleb see hoida suletuna, muidu ruum ei soojene.

PUHASTAMINE JA HOOLDUS

- Puhastage konvektorit regulaarselt, sest ribidele kogunev mustus madaldab seadme töötamise tõhusust.
- Enne puhastamist eemaldage konvektor vooluvõrgust ning laske sellel maha jahtuda.
- Puhastage konvektor väljastpoolt niiske pehme riidega. Ärge kasutage orgaanilisi lahusteid ega abrasiivseid puhastusvahendeid.
- Kaitsekatte vigastamise vältimiseks ärge kasutage puhastamiseks teravaid esemeid.

HOIDMINE

- Enne hoiule panekut veenduge, et seade on vooluvõrgust eemaldatud ja täielikult maha jahtunud.
- Täitke PUHASTAMISE JA HOOLDUSE nõudmised.
- Kerige toitejuhe kokku.
- Hoidke seadet jahedas kuivas kohas.

LV LIETOŠANAS INSTRUKCIJA

DROŠĪBAS NOTEIKUMI

- Uzmanīgi izlasiet ekspluatācijas instrukciju un saglabājiet to kā izziņas materiālu.
- Pirms pirmreizējās ieslēgšanas pārbaudiet vai izstrādājuma tehniskais raksturojums uzlīmē atbilst elektrotīkla parametriem.
- Izmantot tikai sadzīves nolūkos, atbilstoši dotajai ekspluatācijas instrukcijai. Izstrādājums nav paredzēts rūpnieciskai izmantošanai.
- Neizmantojiet ārpus telpām.
- Lai izvairītos no elektrostrāvas sitiena vai aizdegšanās negremdējiet ierīci ūdenī vai kādā citā šķidrumā. Ja tas ir noticis, NEAIZTIECIET ierīci, nekavējoties atslēdziet to no elektrotīkla un griezieties tuvākajā Servisa centrā ierīces pārbaudei.
- Ierīce nav paredzēta izmantošanai personām (ieskaitot bērnus) ar pazeminātām fiziskām, emocionālām vai intelektuālām spējām vai personām bez dzīves pieredzes vai zināšanām, ja viņas nekontrolē vai neinstruē ierīces lietošanā persona, kas atbild par viņu drošību.
- Bērni ir jākontrolē, lai nepieļautu spēlēšanos ar ierīci.
- Neizmantojiet piederumus, kas neietilpst ierīces komplektā.
- Barošanas vada bojājuma gadījumā, drošības pēc, tā nomaļā jāuztīra ražotājam vai tā pilnvarotam servisa centram, vai arī analogiskam kvalificētam personālam.
- Neizmantojiet ierīci ar bojātu elektrovadu.
- Necentieties patstāvīgi labot ierīci. Ierīces traucējumu konstatēšanas gadījumā griezieties tuvākajā servisa centrā.
- Sekojiet līdzi, lai elektrovads neskartos klāt asām malām un karstām virsmām.
- Nevelciet barošanas vadu, negrieziet un neuztiniet to uz ierīces korpusa.
- Lai izvairītos no apdegumu iegūšanas darbības laikā nepieskarieties ierīces uzkaršušajai virsmai, izmantojiet rokturi.
- Nenovietojiet eļļas konvektoru blakus viegli uzliesmojošiem priekšmetiem un vielām vai priekšmetiem, kas deformējas augstas temperatūras iedarbībā.

UZMANĪBU:

- Lai izvairītos no elektrotīkla pārslodzes, nepieslēdziet convectoru vienlaicīgi ar citām jaudīgām elektroierīcēm pie vienas un tās pašas elektrotīkla līnijas.
- Neapsedziet ierīci tās darbības laikā.



- Ja izstrādājums kādu laiku ir atradies temperatūrā zem 0°C, pirms ieslēgšanas tas ir jāpatur istabas apstākļos ne mazāk kā 2 stundas.
- Ražotājs patur sev tiesības bez papildu brīdinājuma ieviest izstrādājuma konstrukcijā nelielas izmaiņas, kas būtiski neietekmē tā drošību, darbību un funkcionalitāti.

SURINKIMAS

Prisukti kojas j konvektoriaus kūno apačiojavaržtais (jskaitant).

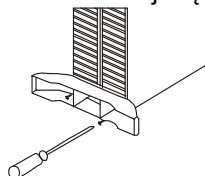

STIPRINĀŠANA PIE SIENAS

- Uzstādiet sildītāju, atstājot vietu starp ierīces pamatni un grīdu ne mazāk kā 50 cm, un pārbaudiet, lai tas atrastos ne tuvāk kā 1 m attālumā no tapsējuma materiāliem un aizkariem. Ierīces mugurpusē piestipriniet gumijas ierobežotājus.
- Piestipriniet lielās skavas pie sienas, izmantojot esošās skrūves un uzgriežņus (par. B).

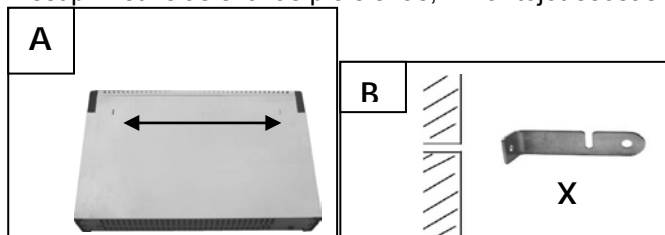

- Sraigtnīai kiti du kronšteinaī ant apatinēs dalies konvektoriaus (par. C)

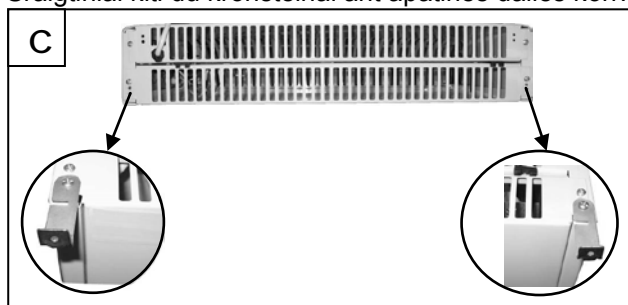

IERĪCES IESLĒGŠANA

- Iespraudiet kontaktdakšu šai ierīcei piemērotā kontaktligzdā, temperatūras regulētāju uzstādiet uz visaugstāko līmeni.

TEMPERATŪRAS REGULĒŠANA

- Ja izmantojot šo ierīci jūs jūtat, ka temperatūra telpā ir pārāk augsta, jūs varat to pazemināt, pagriežot temperatūras regulētāju pretēji pulksteņrādītāja virzienam no maksimālā stāvokļa. Tālāk elektriskais konvektors darbosies ar pārtraukumiem.

JAUDAS REGULĒŠANA

- Ar jaudas regulētāju var uzstādīt apsildes jaudu. Konvektoram ir 3 jaudas līmeņi.
- I-800 W
- II-1200 W
- I+II- 2000 W

PRETAISALŠANAS REŽĪMA UZSTĀDĪŠANA

- Uzstādiet jaudas regulētāju stāvoklī 1 un jaudas regulētāju stāvoklī «Low». Tad konvektors ieslēgsies pats, ja temperatūra telpā pazemināsies līdz 5°C, un uzturēs to šādā līmenī.

IERĪCES IZSLĒGŠANA

- Lai izslēgtu ierīci, pagriežiet jaudas regulētāju stāvoklī 0 vai atvienojiet barošanas vadu no elektrotīkla.

UZMANĪBU:

- Lai nebūtu siltuma noplūdes, telpai jābūt aizvērtai, citādi tā neiesils.

TĪRĪŠANA UN KOPŠANA

- Regulāri attīriet konvektoru, starp plāksnēm sakrājušies netīrumi samazina tā darbības efektivitāti.
- Pirms tīrīšanas atvienojiet konvektoru no elektrotīkla un ļaujiet tam pilnībā atdzist.
- Noslaukiet konvektoru no ārpuses ar mitru, mīkstu drānu. Neizmantojiet organiskus šķīdinātājus, agresīvas ķīmiskas un abrazīvas vielas.
- Tīrīšanas laikā neizmantojiet asus priekšmetus, lai nesabojātu aizsargslāni.

GLABĀŠANA

- Pirms tīrīšanas pārliecinieties, ka ierīce ir atvienota no elektrotīkla un pilnībā atdzisusi.
- Izpildiet TĪRĪŠANAS UN KOPŠANAS sadaļas nosacījumus.
- Satiniet barošanas vadu.
- Ierīci glabājiet sausā, vēsā vietā.

LT VARTOTOJO INSTRUKCIJA SAUGUMO PRIEMONĖS

- Atidžiai perskaitykite Vartotojo instrukciją ir išsaugokite ją tolimesniam naudojimui.
- Prieš pirmąjį naudojimą patikrinkite, ar ant lipduko nurodytos techninės gaminio charakteristikos atitinka elektros tinklo parametrus.
- Naudoti tik buitiniams tikslams pagal šios Vartotojo instrukcijos nurodymus. Prietaisas nėra skirtas pramoniniam naudojimui.
- Naudokite prietaisą tik patalpose.
- Prieš valydami prietaisą bei jo nesinaudodami, visada išjunkite jį iš elektros tinklo.
- Nenardinkite prietaiso ir maitinimo laido į vandenį bei kitus skysčius. Įvykus tokiai situacijai, NELIESDAMI prietaiso nedeldami išjunkite jį iš elektros tinklo ir kreipkitės į Serviso centrą.
- Prietaisas nėra skirtas naudotis žmonėms (įskaitant vaikus), turintiems sumažėjusias fizines, jausmines ar protines galias; arba jie neturi patirties ar žinių, kai asmuo, atsakingas už tokių žmonių saugumą, nekontroliuoja ar neinstruktuoja jų, kaip naudotis šiuo prietaisu.
- Vaikus būtina kontroliuoti, kad jie nežaistų šiuo prietaisu.
- Nenaudokite neįrengtųjų į prietaiso komplektą reikmenų.
- Jei pažeistas maitinimo laidas, norėdami išvengti pavojaus, jį turi pakeisti gamintojas arba atestuotas techninės priežiūros centras, ar kvalifikuotas specialistas.
- Nenaudokite prietaiso, jei jo elektros laidas buvo pažeistas.
- Nebandykite savarankiškai taisyti prietaiso. Atsiradus nesklandumams kreipkitės į artimiausią Serviso centrą.
- Pasirūpinkite, kad elektros laidas neliestų aštrių kampų ir karštų paviršių.
- Nudegimams išvengti prietaisui veikiant nelieskite jo įkaitusio paviršiaus, naudokite rankeną.
- Nepalykite konvektorių šalia rozečių, lengvai užsidegančių arba besideformuojančių esant aukštai temperatūrai daiktų bei medžiagų.

DĖMESIO:

- Siekdami išvengti elektros tinklo perkrovos, neįjunkite tepalinį radiatorių į vieną elektros tinklo liniją su kitais galingais elektros prietaisais.
- Neuždenkite veikiančio prietaiso. 
- Jeigu gaminys kai kurį laiką buvo laikomas žemesnėje nei 0 °C temperatūroje, prieš įjungdami prietaisą palaikykite jį kambario temperatūroje ne mažiau kaip 2 valandas.
- Gamintojas pasilieka teisę be atskiro perspėjimo nežymiai keisti įrenginio konstrukciją išsaugant jo saugumą, funkcionalumą bei esmines savybes.

ASSEMBLY

Skrūve kąjas apakšą konvektors ąermeņa ar skrūvēm (ieskaitot).

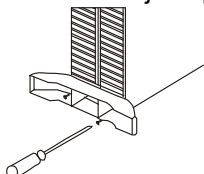

MONTAVIMAS ANT SIENOS

- Sumontuokite šildytuvą, palikdami ne mažiau kaip 50 cm tarpą tarp grindų ir prietaiso apatinės dalies. Įsitinkite, kad tarp prietaiso sienelių ir apmušalų ar užuolaidų lieka ne mažiau kaip 1 m tarpas.
- Naudodami komplekte esančius varžtus ir apkabas pritvirtinkite dideles apkabas prie sienos (par. B).

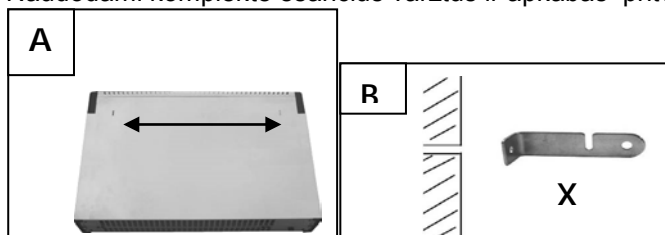

- Skrūvjų citi diviem balsteņiem uz apakšējās daļas konvektors (par. C)

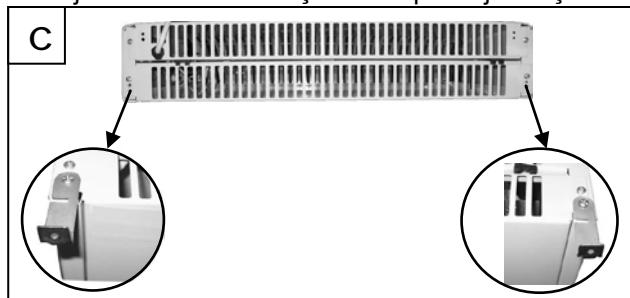

PRIETAISO ĮJUNGIMAS

- Įkiškite prietaiso šakutę į prietaisui tinkamą elektros lizdą, nustatykite temperatūros reguliatorių į maksimalią padėtį.

TEMPERATŪROS REGULIAVIMAS

- Jeigu besinaudodami prietaisu, jaučiate, jog temperatūra patalpoje yra pernelyg aukšta, jūs galite ją sumažinti, sukdami temperatūros reguliatorių prieš laikrodžio rodyklę nuo maksimalios padėties. Po to elektros konvektorius pradės veikti su pertraukomis.

GALIOS REGULIAVIMAS

- Galios reguliatoriumi galite nustatyti šildymo galią. Konvektorius yra 3 galios lygių.
- I-800 W
- II-1200 W
- I+II- 2000 W

PRIETAISO IŠJUNGIMAS

- Norėdami išjungti prietaisą, nustatykite galingumo reguliatorių į padėtį 0 arba išjunkite prietaisą iš elektros tinklo.

DĖMESIO:

- Šilumai patalpoje sulaikyti neatidarinkite langų ir durų, kitaip ji neįšils.

VALYMAS IR PRIEŽIŪRA

- Reguliariai valykite konvektorius, nes nešvarumai tarp jo griovelių sumažina jo efektyvumą.
- Prieš valydami konvektorius išjunkite jį iš elektros tinklo ir leiskite jam visiškai atvėsti.
- Nuvalykite radiatorių iš išorinės pusės drėgnu minkštu audiniu. Nenaudokite organinių tirpiklių, agresyvių cheminių bei šveitimo medžiagų.
- Valydami konvektorius, nenaudokite aštrių daiktų, kurie galėtų pažeisti jo apsauginį sluoksnį.

SAUGOJIMAS

- Prieš padėdami prietaisą į laikymo vietą, įsitikinkite, jog jis yra išjungtas iš elektros tinklo ir visiškai atvėso.
- Atlikite visus "VALYMAS IR PRIEŽIŪRA" skyriaus reikalavimus.
- Suvyniokite maitinimo laidą.
- Prietaisą laikykite sausoje vėsioje vietoje.

HASZNALATI UTASÍTÁS

FONTOS BIZTONSÁGI INTÉZKEDÉSEK

- Figyelmesen olvassa el az adott Kezelési útmutatót és őrizze meg azt, mint tájékoztató anyagot.
- A készülék első használata előtt, ellenőrizze egyeznek-e a címkén megjelölt műszaki adatok az elektromos hálózat adataival.
- Csak otthoni használatra, ne használja nagyüzemi célra.
- Szabadban ne használja a készüléket.
- Használaton kívül, vagy tisztítás előtt mindig áramtalanítsa a készüléket.
- Áramütés, illetve elektromos tüzek elkerülése érdekében ne merítse a készüléket vízbe, vagy egyéb folyadékba. Ha ez megtörtént NE FOGJA MEG a készüléket, azonnal áramtalanítsa a készüléket és forduljon szervizbe.
- Ne használják a készüléket fizikai-, érzelmi-, illetve szellemi fogyatékos személyek, vagy tapasztalattal, elegendő tudással nem rendelkező személyek (beleértve a gyerekeket) felügyelet nélkül, vagy ha nem kaptak a készülék használatával kapcsolatos instrukciót a biztonságukért felelős személytől.
- A készülékkel való játszás elkerülése érdekében tartsa a gyermekeket felügyelet alatt.
- Ne használjon a készülékhez készlethez nem tartozó alkatrészt.
- A vezeték meghibásodása esetén - veszély elkerülése érdekében – annak cseréjét végeztesse a gyártóval vagy a gyártó által meghatalmazott szervizzel ill. szakemberrel.
- Ne használja a készüléket sérült vezetékkel.
- Ne próbálja egyedül megjavítani a készüléket. Meghibásodás felmerülése esetén forduljon a közeli szakszervizbe.
- Figyeljen arra, hogy a vezeték ne érintkezzen éles, vagy forró felülettel.
- Égési sérülések elkerülése érdekében ne érjen a működő készülékhez, illetve meleg részeihez, használja a fogantyút.
- Ne állítsa az olajos fűtőtestet gyúlékony, vagy hőtől deformálódó tárgyak, illetve szerek mellé.

FIGYELEM:

- Az elektromos hálózat túlterhelése elkerülése érdekében ne csatlakoztassa egyidejűleg az olajos fűtőtestet más elektromos készülékkel egy és ugyan azon hálózathoz. 
- Letakarni a működő készüléket tilos.
- Amennyiben a készüléket valamennyi ideig 0 °C-nál tárolták, bekapcsolása előtt legalább 2 órán belül tartsa szobahőmérsékleten.
- A gyártónak jogában áll értesítés nélkül másodrendű módosításokat végezni a készülék szerkezetében, melyek alapvetően nem befolyásolják a készülék biztonságát, működőképességét, funkcionalitását.

KÖZGYŰLÉS

Csavarja a lábát, hogy az alján a konvektor test csavarral (mellékelve).

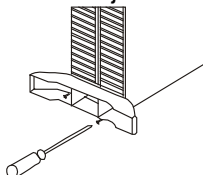

A KONVEKTOR FALI ELHELYEZÉSE

- Állítsa fel a készüléket legalább 50 cm magasan a padlótól, és legalább 1 m távol a függönytől és tapétától.
- Rögzítse a nagy kapcsokat a falhoz a meglévő csavarok segítségével (módon B).

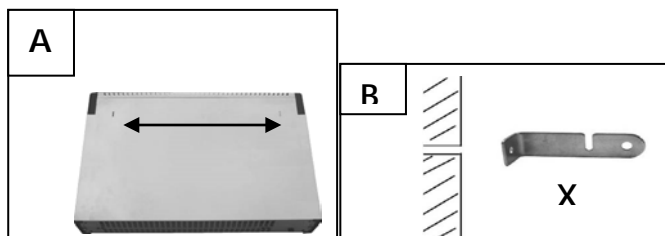

- Csavaros másik kettő zárójelben az alsó részén a konvektor (módon C).

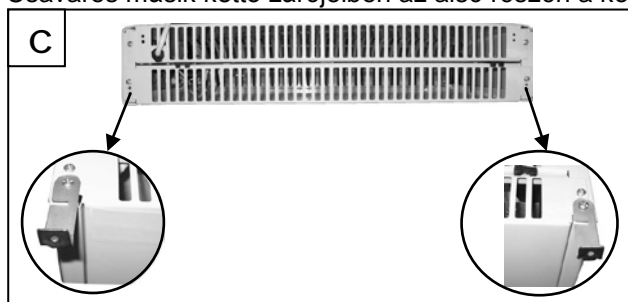

A TERMÉK BEKAPCSOLÁSA

- Dugja be a készüléknek megfelelő konnektorba a dugót, állítsa a hőmérséklet-szabályozót a legmagasabb szintre.

HŐMÉRSÉKLET SZABÁLYOZÁSA

- Ha a készülék használatakor észleli, hogy túl magas a helyiségben a hőmérséklet, csökkentheti azt, ha elfordítja a hőmérséklet-szabályozót az óramutató járásával ellenkező irányba. Ezek után, a villamos konvektor szünetekkel fog működni.

TELJESÍTMÉNYSZINT BEÁLLÍTÁSA

- A teljesítményszint-szabályozóval beállíthatja a melegítési szintet. A konvektor 3 teljesítményszinttel rendelkezik.
- I-800 W
- II-1200 W
- I+II- 2000 W

A KÉSZÜLÉK KIKAPCSOLÁSA

- Ha ki akarja kapcsolni a készüléket, állítsa a teljesítmény-szabályozót "0" helyzetbe vagy áramtalanítsa a készüléket.

FIGYELEM:

- Hőszivárgás elkerülése érdekében tartsa zárva a helyiséget, különben nem melegszik fel.

TISZTÍTÁS ÉS KARBANTARTÁS

- Rendszeresen tisztítsa a fűtőtestet, mivel a lapok közt összegyűlt szennyeződés csökkenti a készülék működésének hatását.
- Tisztítás előtt áramtalanítsa a készüléket, és hagyja teljesen lehűlni.
- Törölje meg kívülről a fűtőtestet puha, nedves törlőkendővel. Ne használjon szerves oldószert, agresszív kémiai és súrolószert.
- Tisztítás közben ne használjon éles tárgyakat, mivel megsérülhet a védőburkolat.

TÁROLÁS

- Tárolás előtt győződjön meg, hogy a készülék áramtalanítva van és teljesen lehűlt.
- Kövesse a TISZTÍTÁS ÉS KARBANTARTÁS rész lépéseit.
- Tekerje fel a vezetékét.
- Hűvös, száraz helyen tárolja.