

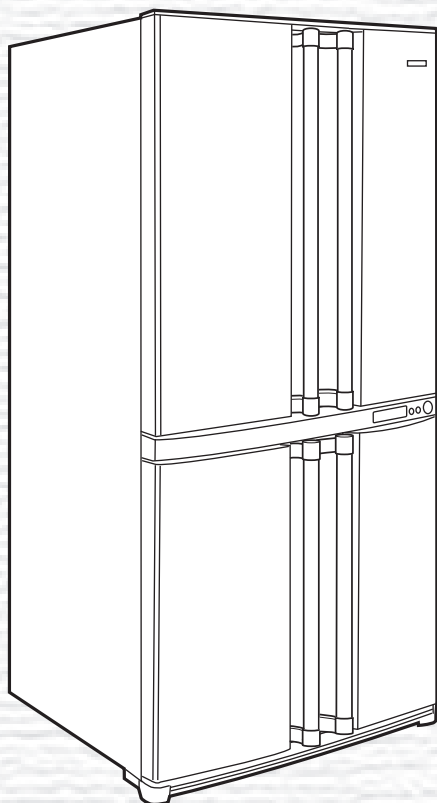

Plasmacluster is a trademark
of SHARP Corporation



SJ-F96SP

SJ-F91SP
SJ-F96SP

ДОМАШНИЙ ХОЛОДИЛЬНИК С МОРОЗИЛЬНОЙ КАМЕРОЙ ИНСТРУКЦИЯ ПО ЭКСПЛУАТАЦИИ

СОДЕРЖАНИЕ

• ПРЕДУПРЕЖДЕНИЕ	3
• ОСТОРОЖНО	3
• УСТАНОВКА	3
• ОПИСАНИЕ	4
• ЭКСПЛУАТАЦИЯ	6
• ХРАНЕНИЕ ПРОДУКТОВ	9
• УХОД И ЧИСТКА	10
• ЧТО ДЕЛАТЬ, ПРЕЖДЕ ЧЕМ ОБРАТИТЬСЯ В СЕРВИСНУЮ СЛУЖБУ	10

**Для бытового использования
Отдельно стоящий**

REFRIGERATOR- FREEZER OPERATION MANUAL

CONTENTS

• WARNING	11
• CAUTION	11
• INSTALLATION	11
• DESCRIPTION	12
• OPERATION	14
• STORING FOOD	17
• CARE AND CLEANING	18
• WHAT TO DO BEFORE YOU CALL FOR SERVICE	18

**Household use only
Free standing type**

Мы благодарим Вас за покупку этого изделия фирмы SHARP. Перед использованием Вашего холодильника SHARP прочитайте, пожалуйста, данное руководство по эксплуатации с тем, чтобы получить от Вашего нового холодильника максимум пользы.

ПРЕДУПРЕЖДЕНИЕ

- Легко испаряющиеся и воспламеняющиеся материалы, такие как эфир, бензин, пропан, связующие вещества, чистый алкоголь и т.д., могут взорваться. Не храните такие материалы в холодильнике.
- Пыль на штепсельной вилке может послужить причиной пожара. Тщательно вытирайте ее.
- Не переделывайте этот холодильник. Также разборка и ремонт, проводимые не специалистами по ремонту, могут привести к пожару, поражению электрическим током или травме.
- Убедитесь, что в случае хранения холодильника в целях его последующей утилизации, он не представляет опасности для детей. (Например, необходимо снять дверь, чтобы ребенок не оказался запертым внутри.)
- Данный холодильник необходимо утилизировать соответствующим образом, на установке для вторичного использования легковоспламеняющихся газов, просачивающихся через изоляцию.

ОСТОРОЖНО

- Не прикасайтесь к продуктам или металлическим контейнерам в морозильной камере влажными руками. Это может привести к обморожению рук.
- Не используйте удлинитель или штепсель-переходник.
- Не кладите бутылки и жестяные банки в морозильную камеру, так как после заморозки они могут разорваться.
- Убедитесь, что электрошнур не был поврежден во время установки или перестановки. Если штепсельная вилка или шнур плохо закреплены, не подключайте вилку. Это может привести к поражению электрическим током или возгоранию.
- Вытаскивая штепсельную вилку, беритесь за нее, а не за провод. Дергание за провод может привести к поражению электрическим током или воспламенению.
- Система охлаждения сзади и внутри холодильной камеры содержит хладагент. Не допускайте контакта острых предметов с системой охлаждения.
- В случае повреждения гибкого электрошнура, он должен быть заменен агентом по сервисному обслуживанию, имеющим право на ремонт аппаратуры SHARP, так как требуется специальный шнур.
- В случае утечки газа проветрите помещение, открыв окно и т.п. Не трогайте холодильник или штепсельную розетку.
- Не ставьте неустойчивые или содержащие жидкость предметы на холодильник.
- Данный холодильник не предназначен для использования людьми (включая детей) с ограниченными физическими возможностями, способностями восприятия и с недостаточными знаниями, за исключением тех случаев, когда они находятся под присмотром или им даются указания по использованию холодильником со стороны человека, ответственного за их безопасность.

УСТАНОВКА

ПРЕДУПРЕЖДЕНИЕ

- Не устанавливайте данный холодильник во влажном или мокром месте, так как в изоляторе возникнет неисправность, вызывающая течь. Более того, сконденсировавшиеся газы могут накапливаться снаружи холодильника.

- 1 Обеспечьте свободное пространство для достаточной вентиляции холодильника.
 - На рисунке показано минимальное свободное пространство, необходимое для установки холодильника. Оно отличается от пространства, необходимого для меньшего потребления энергии.
 - Больше свободное пространство позволяет уменьшить потребление энергии холодильником.
 - В случае, если используемое для холодильника пространство меньше указанного на рисунке, это может привести к повышению температуры внутри холодильника, громкому шуму и сбоям в его работе.

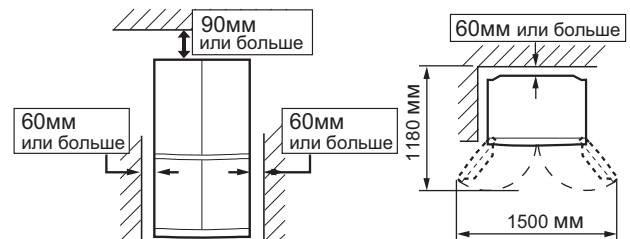

- 2 Используйте две передние регулируемые ножки, чтобы быть уверенными в том, что холодильник находится в устойчивом положении и выставлен в соответствии с плоскостью пола.

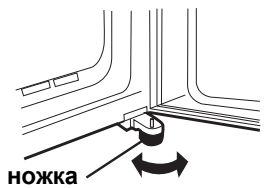

Регулируемая ножка

- 3 Если левая и правая дверцы не выровнены надлежащим образом, выполните регулировку с помощью регулировочных ножек.



- 4 Вывинтите 4 винта из нижней части корпуса, а затем закрепите нижнюю крышку (изначально находится внутри холодильной камеры) при помощи данных 4 винтов.

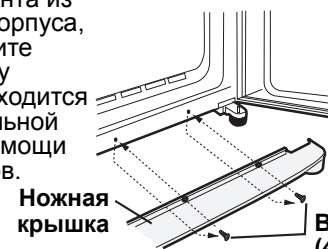

Ножная крышка

Винт (4 винта)

ПРИМЕЧАНИЕ

- Расположите Ваш холодильник так, чтобы был доступ к штепсельной вилке.
- Не подвергайте Ваш холодильник прямому воздействию солнечных лучей.
- Не устанавливайте холодильник вблизи отопительных установок и батарей.
- Не устанавливайте холодильник непосредственно на земле. Следите за обеспечением надежной позиции.
- Если вставить штепсельную вилку в розетку при открытой дверце, начнет звучать сигнал открытой дверцы, однако это является нормальным. При закрытии дверцы сигнал прекратится.

При транспортировке

- С помощью роликов холодильник можно перемещать назад и вперед.
- Переносите холодильник, удерживая за ручки, расположенные на задней стороне и снизу.

Перед использованием морозильной камеры холодильника

Очистите внутренние части с помощью ткани, смоченной в теплой воде. В случае использования мыльной воды, тщательно смойте ее простой водой.



Ролики

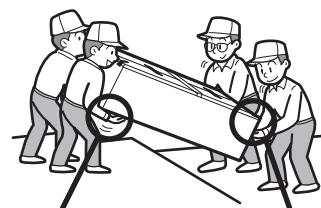

на задней стороне

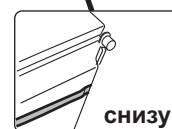

снизу

ОПИСАНИЕ

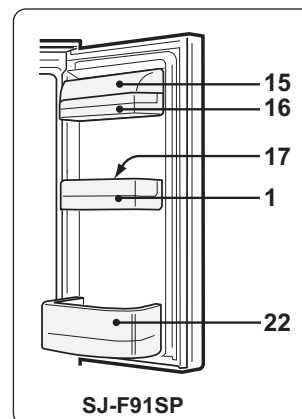
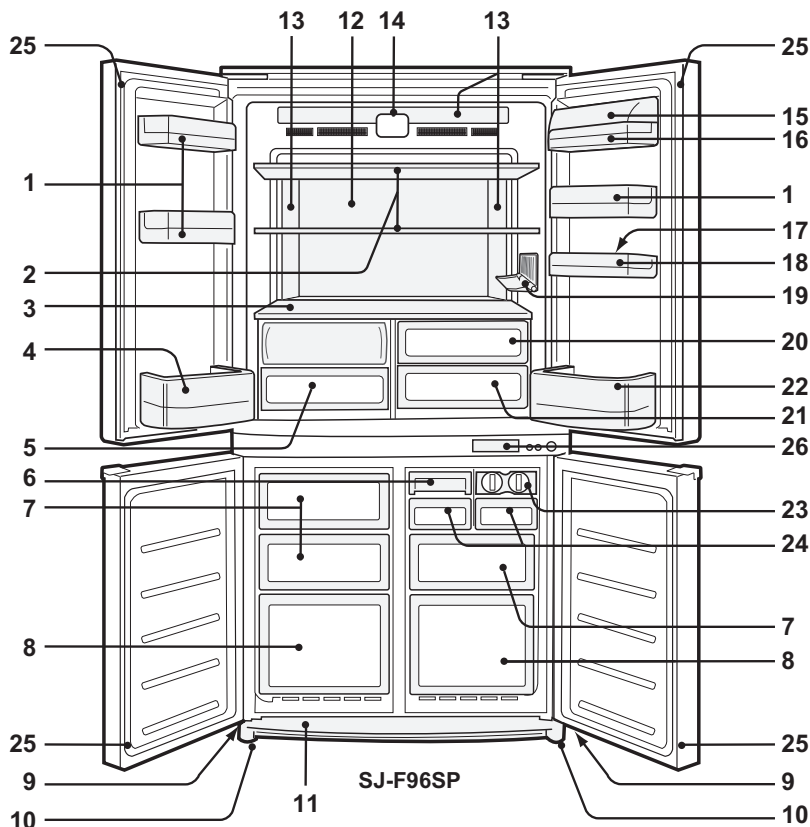

1. Полка на двери
2. Полка холодильника
3. Полка
4. Отсек для бутылок (левый)
5. Секция для хранения овощей

Если ящик потянуть на себя, крышка секции для хранения овощей откроется.

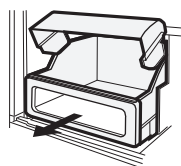

6. Генератор льда

В нижней части контейнера находится охлаждающее средство, используемое в пузырьках со льдом, для ускорения процесса приготовления льда. Контейнер также можно использовать для замораживания небольших продуктов, например, мяса и фруктов, если извлечь устройство генератора льда.

7. Морозильная камера (малая)
8. Морозильная камера (большая)

9. Ролики
10. Регулируемые ножки

11. Ножная крышка

Панель охлаждается с задней стороны, тем самым охлаждая холодильную камеру. Данный способ позволяет охлаждать продукты питания умеренно, не подвергая их воздействию потока холодного воздуха.

13. Светодиодное освещение холодильника камеры
14. Освещение Plasmacluster
15. Крышка вспомогательного отсека

16. Вспомогательный отсек
17. Держатель яиц
18. Дверное отделение для яиц
19. Держатель для бутылок

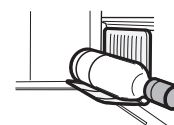

20. Ящик для фруктов
21. Камера для свежих продуктов
22. Отсек для бутылок (правый)

Для хранения бутылок больших размеров сдвиньте перегородку назад до упора.

Перегорodka

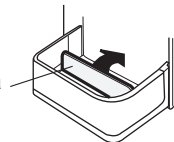

23. Секция приготовления кубиков льда

- Не переполняйте контейнер; в противном случае кубики льда будут соединяться вместе.
- Когда кубики льда приготовлены, поверните рукоятку по часовой стрелке для опорожнения льда в коробку для кубиков льда.

Рукоятка

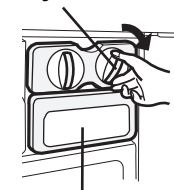

Коробка для кубиков льда

24. Коробка для кубиков льда

Не делайте лед при помощи коробки для кубиков льда и не наливайте масло в нее. Коробка для кубиков льда может треснуть.

25. Магнитный уплотнитель дверного контура
26. Панель управления

Панель Управления

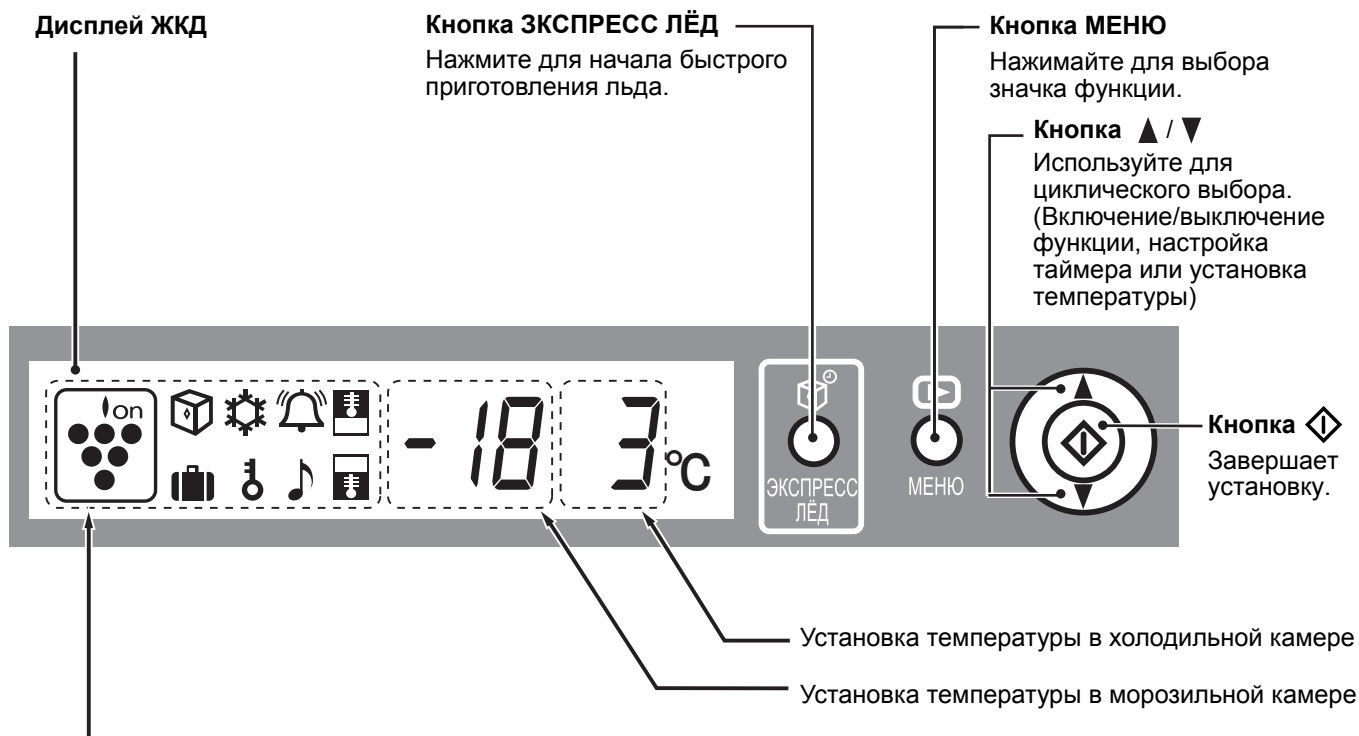

Значки всех функций

	Ионизатор "PLASMACLUSTER"		Регулятор температуры в холодильной камере
	Быстрое приготовление льда		Регулятор температуры в морозильной камере
	Быстрое замораживание		Сигнал открытой дверцы
	Таймер		Замок для защиты от доступа детей
			Режим «отпуск»

- Отображаются значки работающих функций.
- Функции, которые запускаются автоматически при вставке штепсельной вилки в розетку.
- Если холодильник отключается в результате сбоя электропитания или подобной проблемы, индикация на дисплее после возобновления электропитания соответствует индикации до сбоя электропитания. Впрочем, если сбой электропитания произошел во время действия функций быстрого приготовления льда, быстрого замораживания или таймера, после возобновления электропитания работа функции останавливается.

ПРИМЕЧАНИЕ

- Если в течение 30 секунд не будет выполнено ни одной операции, дисплей автоматически вернется к первоначальному состоянию. Подсветка выключится при отсутствии операций в течение 3 минут. Подсветка выключится при отсутствии операций в течение 6 минут.
- Не стучите по панели ЖКД и не прикасайтесь к ней острыми предметами.

Дезодорирующий элемент

На пути подачи холодного воздуха установлен дезодорирующий катализатор. Не требуется выполнения никаких действий и очистки.

Размораживание

Размораживание осуществляется полностью автоматически благодаря уникальной системе экономии энергии.

ЭКСПЛУАТАЦИЯ (ИСПОЛЬЗОВАНИЕ ПАНЕЛИ УПРАВЛЕНИЯ)



Регулировка Температуры

Холодильник регулирует температуру автоматически. Однако, если необходимо, установите температуру следующим образом.

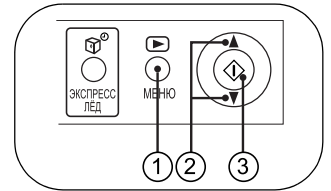

Холодильная камера

- 1 Нажмите кнопку “МЕНЮ” и выберите значок “Температура в холодильной камере”.

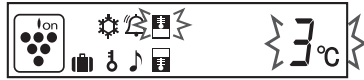

- 2 Нажмите кнопку ▲ / ▼ и установите температуру.
[▲ : увеличение, ▼ : уменьшение]

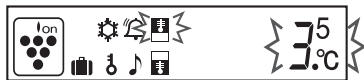

- 3 Нажмите кнопку “◊”.

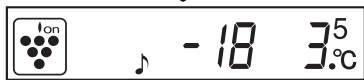
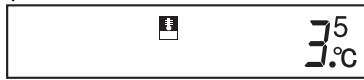

Регулируется в пределах от 0°C до 6°C с шагом 0,5°C.

↑ 6°C	Когда холодильник обеспечивает избыточное охлаждение.
3°C	Для нормальной работы.
↓ 0°C	Для сохранения более свежего вкуса продуктов питания. Когда холодильник не обеспечивает достаточного охлаждения.

Морозильная камера

- 1 Нажмите кнопку “МЕНЮ” и выберите значок “Температура в морозильной камере”.

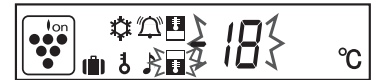

- 2 Нажмите кнопку ▲ / ▼ и установите температуру.
[▲ : увеличение, ▼ : уменьшение]



- 3 Нажмите кнопку “◊”.



Регулируется в пределах от -13°C до -21°C с шагом 0,5°C.

↑ -13°C	Когда не хранятся замороженные продукты питания или мороженое.
-18°C	Для нормального замораживания.
↓ -21°C	Для быстрого приготовления льда или быстрого замораживания.



Быстрое приготовление льда

Кубики льда можно получить быстрее, чем обычно.

- Данная функция не может быть использована одновременно с функцией быстрого замораживания.

- 1 Нажмите кнопку “ЭКСПРЕСС ЛЕД”.



Появится этот значок и начнется работа функции.

- 2 Когда лед будет готов, извлеките его.

Для отмены операции

Нажмите кнопку “ЭКСПРЕСС ЛЕД” еще раз.

ПРИМЕЧАНИЕ

- Быстрое приготовление льда автоматически завершится приблизительно через 1 час независимо от степени готовности льда. (Значок исчезнет).
- Для быстрого приготовления льда может потребоваться более 1 часа в случае, если операция совпадает с размораживанием, так как операция начнется после завершения размораживания.
- Во время работы данной функции не открывайте дверцу как можно дольше.

Как использовать генератор льда

- Перед использованием охладите генератор льда в морозильной камере (как минимум в течение 1 дня).
- Когда кубики льда будут готовы, выньте перегородку из лотка, после этого закрутите оба конца перегородки и извлеките лед.

Перегородка

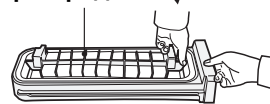

- Стандартное время приготовления льда :
приблиз. 20 минут

- При использовании воды, оставшейся в холодильной камере при комнатной температуре 30°C и когда холодильник установлен на температуру 3°C, а морозильная камера – на -18°C.
- Времени для приготовления льда может потребоваться больше, чем описано выше, в зависимости от комнатной температуры, температуры воды и частоты открывания и закрывания дверцы и т.п.
- Приготовление льда не может быть завершено в течение приблиз. 20 минут, если налить воду выше линии уровня. Также станет трудно извлекать лед.



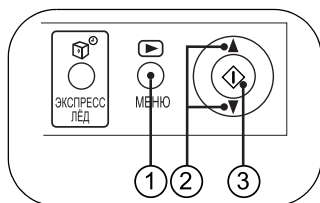

Ионизатор “PLASMACLUSTER”

Ионизатор “PLASMACLUSTER” автоматически начинает работу при включении морозильной камеры холодильника.

Во время работы освещение Plasmacluster холодильной камеры имеет синий оттенок.

Для отмены операции

- 1 Нажмите кнопку “МЕНЮ” и выберите значок “Plasmacluster”.



- 2 Нажмите кнопку ▲ / ▼ и выберите “OFF” (Выкл).



- 3 Нажмите кнопку “◀▶”.



Для начала операции

В пункте ②. выберите “ON” (Вкл).

Примечания относительно функционирования Ионизатора “PLASMACLUSTER”

Ионизатор внутри морозильной камеры Вашего холодильника вырабатывает ионы, которые представляют собой групповые массы положительных и отрицательных ионов в холодильной камере. Эти группы ионов деактивируют переносимые по воздуху грибки плесени.

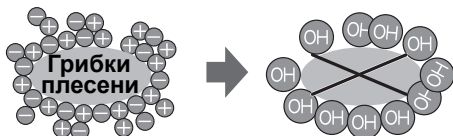

- В морозильной камере холодильника может быть незначительный запах. Он представляет запах озона, генерируемого ионизатором. Количество озона является минимальным, и он быстро разлагается на составные части в морозильной камере холодильника.

Быстрое замораживание

При помощи данной функции, удобной при использовании замораживания в домашних условиях, могут быть приготовлены высококачественные замороженные продукты питания.

- Данная функция не может быть использована одновременно с функцией быстрого приготовления льда.

- 1 Нажмите кнопку “МЕНЮ” и выберите значок “Быстрое замораживание”.



- 2 Нажмите кнопку ▲ / ▼ и выберите “ON” (Вкл).

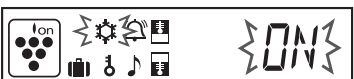

- 3 Нажмите кнопку “◀▶”.

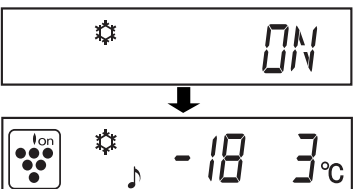

Таймер

Можно установить значение до 99 минут 30 секунд с шагом в 30 секунд.

- 1 Нажмите кнопку “МЕНЮ” и выберите значок “Таймер”. Отобразится предыдущее установленное время.



- 2 Нажмите кнопку ▲ / ▼ и установите время.

[▲ : увеличение, ▼ : уменьшение]

Если держать кнопку нажатой, установка будет быстро задана.



- 3 Нажмите кнопку “◀▶”.



Таймер запустится. На дисплее появится оставшееся время.

При достижении установленного времени прозвучит сигнал завершения. (Приблизительно 30 сек). Для отключения звукового сигнала нажмите кнопку “◀▶”.



Для отмены таймера

- 1 Нажимайте кнопку “МЕНЮ” для выбора значка “Таймер”.



- 2 Нажмите кнопку “◀▶”.

ПРИМЕЧАНИЕ

Во время работы таймера установить второй раз таймер невозможно.

Быстрое замораживание завершится автоматически приблизительно через 2 часа. (Значок исчезнет)

Для отмены операции

В пункте ② выберите “OFF” (Выкл).

ПРИМЕЧАНИЕ

- Продукты питания большого размера не могут быть заморожены в течение одной операции.
- Для быстрого замораживания может потребоваться более 2 часов в случае, если операция совпадает с размораживанием, так как операция начнется после завершения размораживания.
- Во время работы данной функции не открывайте дверцу как можно дольше.

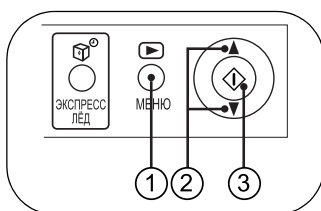

🎵 Сигнал открытой дверцы

Если дверца холодильника или морозильника оставлена открытой, начнет звучать сигнал открытой дверцы.

- Звуковой сигнал будет звучать через 1 минуту после открывания дверцы и еще раз через 1 минуту (один раз в каждом случае).
- Если дверца будет оставаться открытой в течение приблиз. 3 минут, сигнал будет звучать непрерывно.

Для отмены операции

- 1 Нажмите кнопку “МЕНЮ” и выберите значок “Сигнал дверцы”.



- 2 Нажмите кнопку ▲ / ▼ и выберите “OFF” (Выкл).



- 3 Нажмите кнопку “↕”.

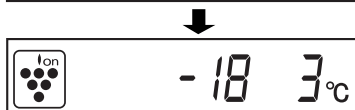
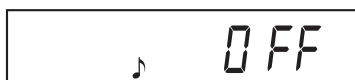

Для начала операции

В пункте ② выберите “ON” (Вкл).

🧳 Режим «отпуск»

Используйте данную функцию, когда собираетесь совершить поездку или надолго покидаете дом.

- 1 Нажмите кнопку “МЕНЮ” и выберите значок “Режим «отпуск»”.



- 2 Нажмите кнопку ▲ / ▼ и выберите “ON” (Вкл).



- 3 Нажмите кнопку “↕”.



Температура внутри холодильной камеры будет установлена на уровне 10°C. Данная температура не может быть изменена.

🔑 Функционирование защиты от доступа детей

Основные операции панели управления могут быть отключены. Используйте данную функцию для предотвращения доступа к панели детей или других людей.

- 1 Нажмите кнопку “МЕНЮ” и выберите значок “Замок для защиты от доступа детей”.



- 2 Нажмите кнопку ▲ / ▼ и выберите “ON” (Вкл).



- 3 Нажмите кнопку “↕”.

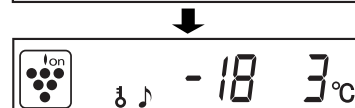

Для отмены операции

- 1 Держите нажатой кнопку “МЕНЮ” в течение 2 секунд или более.

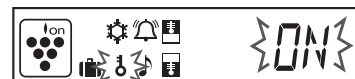

- 2 При помощи кнопки ▲ / ▼ выберите “OFF” (Выкл), а затем нажмите кнопку “↕”.

Для отмены операции

В пункте ② выберите “OFF” (Выкл).

ПРИМЕЧАНИЕ

Срок хранения продуктов в холодильной камере уменьшится примерно до 1/2-1/3 обычного срока, так как температура внутри холодильной камеры установится на уровне 10°C. Пожалуйста, используйте эту функцию только если в холодильнике нет скоропортящихся продуктов.

ХРАНЕНИЕ ПРОДУКТОВ

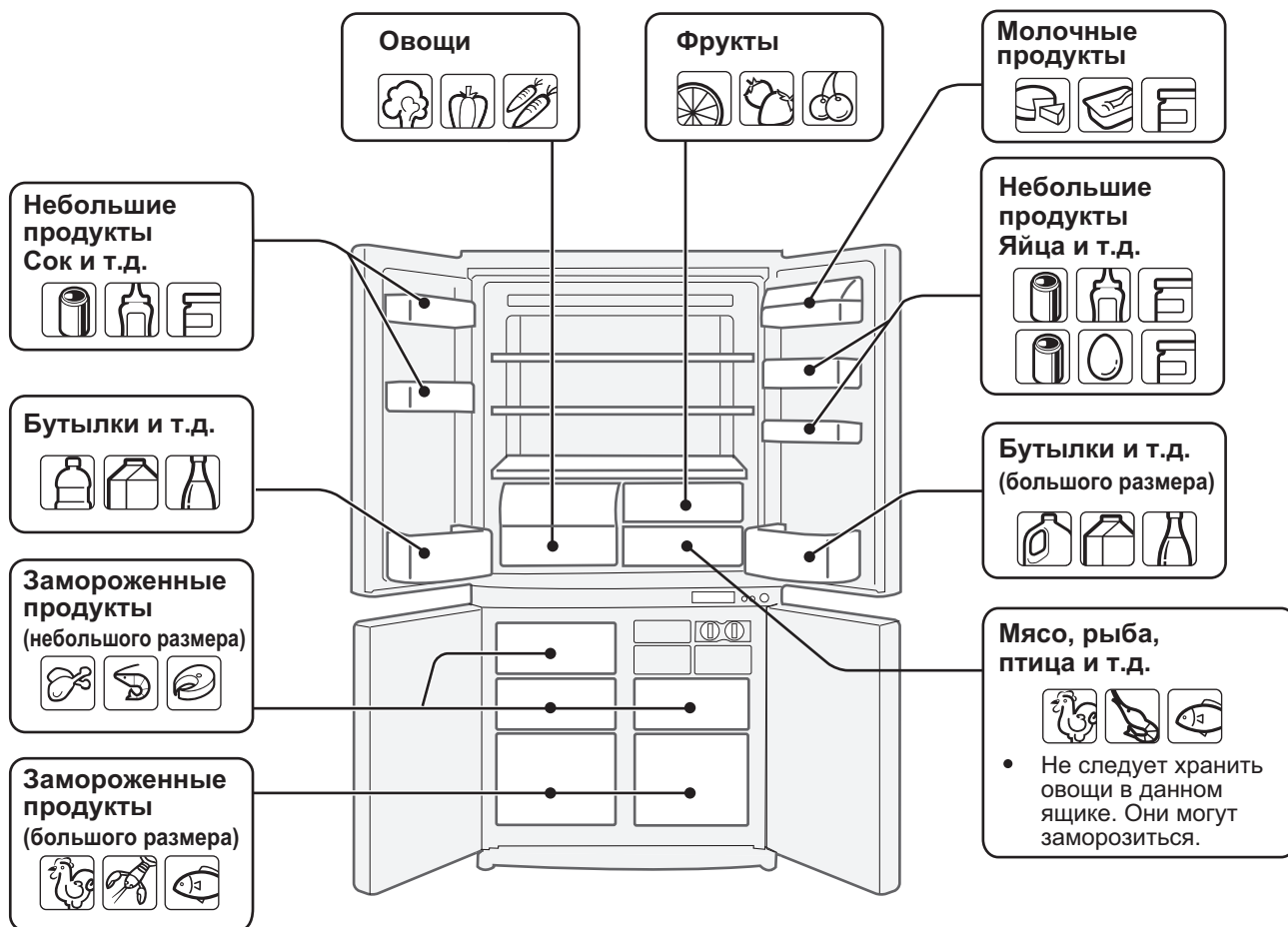

Холодильник снижает вероятность порчи продуктов. Чтобы максимально продлить срок хранения скоропортящихся продуктов питания, убедитесь, что качество продуктов по возможности самое свежее. Информация, указанная ниже, представляет собой общее руководство, помогающее обеспечить более длительное хранение продуктов питания.

Фрукты / Овощи

Для сведения к минимуму потерь влаги фрукты и овощи должны быть свободно упакованы в полиэтиленовые материалы, например, завернуты или сложены в пакеты (неплотно) и размещены в секции для хранения овощей или в ящике для овощей. Фрукты и овощи с толстой кожурой, как, например, апельсины, не требуют упаковки.

Молочные продукты и яйца

- Большинство молочных продуктов имеют дату на упаковке, где сообщается рекомендуемая температура и срок хранения продукта.
- Яйца следует хранить в держателе яиц.

Мясо / Рыба / Птица

- Поставьте на тарелку или поднос и закройте бумагой или полиэтиленовой пленкой.
- Большие куски мяса, рыбы или птицы кладите к задней стенке полок.
- Убедитесь, что вся приготовленная пища как следует упакована или положена в воздухонепроницаемую емкость.

ПРИМЕЧАНИЕ

- Располагайте продукты на полках равномерно с тем, чтобы обеспечивалась эффективная циркуляция охлаждающего воздуха.
- Горячие продукты следует охладить перед их помещением в холодильник. Помещение горячих продуктов в холодильник повышает температуру в камере и увеличивает таким образом риск порчи продуктов.
- Не блокируйте выходное и входное отверстия системы циркуляции охлаждающего воздуха продуктами, емкостями или иными предметами; в противном случае продукты в холодильнике не будут охлаждаться равномерно.
- Дверцу следует надежно закрывать.



Не ставьте продукты непосредственно перед выходным отверстием холодного воздуха. Это может привести к замерзанию продуктов.

Для лучшего замораживания

- Продукты питания должны быть свежими.
- Замораживайте небольшое количество продуктов за один раз, чтобы они быстро заморозились.
- Продукты питания должны храниться или упаковываться надлежащим образом, они должны быть герметично изолированы, так чтобы в них не было воздуха.
- Располагайте продукты питания в морозильной камере равномерно.
- Приклеивайте этикетки на пакеты и емкости, чтобы вести учет замороженных продуктов.

УХОД И ЧИСТКА

ПРЕДУПРЕЖДЕНИЕ

- Во избежание поражения электрическим током, сначала отсоедините холодильник от сети.
- Не брызгайте водой непосредственно на наружную или внутреннюю поверхность холодильника, это может привести к появлению ржавчины и повреждению изоляции.

ВАЖНО

Во избежание появления трещин на внутренних поверхностях и пластиковых деталях соблюдайте следующие правила.

- Сотрите все пищевые жиры с пластиковых поверхностей.
- Некоторые бытовые чистящие химические препараты могут повредить очищаемые поверхности, поэтому используйте только разбавленные жидкости для мытья посуды (мыльную воду).
- Если Вы использовали неразбавленные очистители или не вытерли мыльную воду, пластиковые детали могут потрескаться.

- 1 Выньте полки и отсеки из камеры и дверцы. Вымойте их в теплом растворе жидкости для мытья посуды, сполосните в чистой воде и вытрите.
- 2 Вычистите внутреннюю часть холодильника тряпкой, смоченной в теплом растворе жидкости для мытья посуды. Затем смойте мыльную воду холодной водой.
- 3 Протирайте наружную часть холодильника мягкой тряпкой каждый раз, когда имеются загрязнения.
- 4 Для чистки магнитного уплотнителя дверного контура используйте зубную щетку и теплый раствор жидкости для мытья посуды.
- 5 Пожалуйста, протрите панель управления сухой тряпкой.

ПРИМЕЧАНИЕ

- Во избежание повреждений холодильника не используйте активные чистящие средства или растворители (лак, краска, полировальный порошок, бензин, горячая вода и т.д.).
- Если электроснабжение было прервано, то подождите как минимум 5 минут перед подключением холодильника к сети.
- Стеклянные полки весят приблизительно 3 кг каждая. Крепко держите, вынимая из корпуса холодильника или перенося.
- В случае проливания сока и т.п. на панель управления ее следует протереть. В противном случае это может привести к сбою в работе панели управления.
- Не бросайте продукты внутрь холодильника и не наносите ударов по внутренней стенке. Это может быть причиной возникновения трещины на внутренней поверхности.

Если перегорела лампочка камеры

Обратитесь к агенту по сервисному обслуживанию, уполномоченному компанией SHARP, по вопросу замены лампочки камеры. Лампочка камеры может быть снята только квалифицированным обслуживающим персоналом.

Выключение Вашего холодильника

Если Вы выключаете Ваш холодильник, когда Вы уезжаете куда-либо на продолжительный период времени, выньте продукты питания и как следует вычистите его внутри. Удалите шнур питания из электрической розетки и оставьте все дверцы открытыми.

ЧТО ДЕЛАТЬ, ПРЕЖДЕ ЧЕМ ОБРАТИТЬСЯ В СЕРВИСНУЮ СЛУЖБУ

Прежде, чем обратиться в сервисную службу, проверьте следующее.

Проблема	Решение
Наружная часть камеры горячая при прикосновении.	Это нормально. В камере находится горячая труба для предотвращения образования капель.
Возникновение шума холодильника.	Это нормально для холодильника, если он производит следующие звуки. <ul style="list-style-type: none">• Громкий шум, производимый компрессором при включении --- Звук становится тише по истечении некоторого времени.• Громкий шум, производимый один раз в день компрессором --- Рабочий звук, производимый сразу после автоматического процесса размораживания.• Звук текущей жидкости (булькающий, свистящий звук) --- Звук протекания охладителя, циркулирующего по трубам (звук может становиться громче время от времени).• Трескающий или перемалывающий звук, скрипучий звук --- Звук, производимый расширением и сужением внутренних стенок и находящихся внутри деталей во время охлаждения.
Происходит намораживание или образование капель снаружи или внутри холодильника.	Это может произойти в одном из следующих случаев. Используйте мокрую ткань для удаления намораживания и сухую для вытирания капель. <ul style="list-style-type: none">• При высокой влажности окружающего воздуха.• При частом открывании и закрывании двери.• При хранении продуктов, содержащих много влаги. (Необходима упаковка).
Продукты в холодильном отделении замерзают.	<ul style="list-style-type: none">• Не эксплуатировался ли холодильник в течение длительного времени при установленном регуляторе регулировке температуры холодильной камеры в положение 0°C?• Не эксплуатировался ли холодильник в течение длительного времени при установленном регуляторе регулировке температуры морозильной камеры в положение -21°C?• Низкая окружающая температура может вызвать замораживание хранимых продуктов, даже если регулировка температуры холодильной камеры установлена на 6°C.
В отделении имеется запах.	<ul style="list-style-type: none">• Продукты с сильным запахом необходимо заворачивать.• Дезодорирующий катализатор не может устранить все запахи.

ЕСЛИ НУЖНО СЕРВИСНОЕ ОБСЛУЖИВАНИЕ

Обратитесь к Вашему ближайшему агенту по сервисному обслуживанию, уполномоченному фирмой SHARP.

Thank you very much for buying this SHARP product. Before using your SHARP refrigerator, please read this operation manual to ensure that you gain the maximum benefit from it.

WARNING

- Highly volatile and flammable materials such as ether, petrol, propane gas, adhesive agents and pure alcohol etc. are liable to explode. Do not store these materials in the refrigerator.
- Dust deposited on the power plug may cause fire. Wipe it off carefully.
- Do not attempt to change or modify this refrigerator. This may result in fire, electric shock or injury.
- Ensure that the refrigerator presents no danger to children while being stored for disposal. (e.g. remove the door to prevent child entrapment.)
- This refrigerator should be disposed appropriately. Take the refrigerator to a recycling plant for flammable insulation blowing gases.

CAUTION

- Do not touch foods or metal containers in the freezer compartment with your wet hands. This may cause frostbite.
- Do not use an extension cord or adapter plug.
- Do not place bottled and canned drinks in the freezer as they may crack when frozen.
- Make sure that the power cord has not been damaged during installation or moving. If the power plug or cord is loose, do not insert the power plug. There is a risk of electric shock or fire.
- Disconnect from the mains electricity supply by removing the mains plug from the electricity supply socket. Do not remove by pulling the mains lead. This may cause electric shock or fire.
- The refrigeration system behind and inside the refrigerator contains refrigerant. Do not allow any sharp objects to come into contact with the refrigeration system.
- Should the flexible supply cord be damaged, it must be replaced by service agent approved by SHARP as a special cord is required.
- In case of gas leak, ventilate the area by opening a window, etc. Do not touch the refrigerator or the power outlet.
- Do not place objects containing liquid or unsteady objects on top of refrigerator.
- This refrigerator is not intended for use by persons (including children) with reduced physical, sensory or mental capabilities, or lack of experience and knowledge, unless they have been given supervision or instruction concerning use of the refrigerator by a person responsible for their safety. Young children should be supervised to ensure that they do not play with the refrigerator.

INSTALLATION

WARNING

- Do not install the refrigerator in a damp or wet location as this may cause damage to the insulation and a leak. Condensation may also build on the outer cabinet and cause rust.

- Keep adequate ventilation space around the refrigerator.
 - The figure shows the minimum required space for installing the refrigerator. It differs from the space in the measurement condition of the amount of power consumption.
 - It is possible to use the refrigerator with a less amount of power consumption by keeping greater space.
 - If using the refrigerator in the space below dimension of the figure, it may cause the temperatures in the unit to rise, loud noise, and failure.

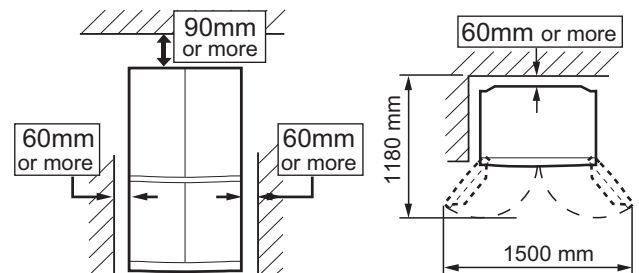

- Using the two front adjustable feet, ensure that the refrigerator is positioned firmly and level on the floor.

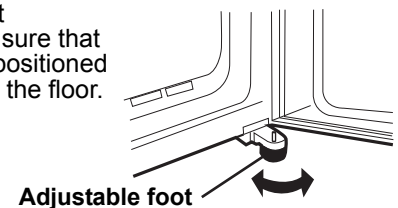

- When right and left doors are not properly aligned, adjust using the adjustable feet.

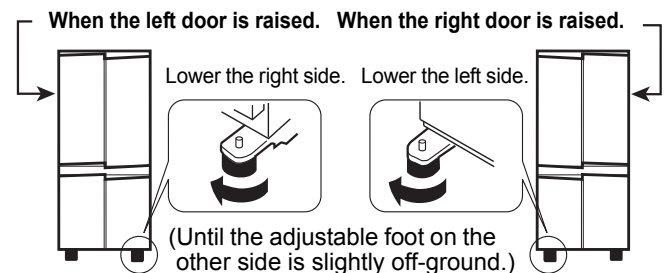

- Remove the 4 screws of the cabinet lower part, and then set the foot cover (supplied inside the refrigerator compartment) with removed 4 screws.

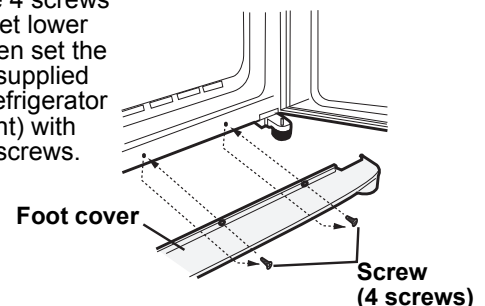

NOTE

- Position your refrigerator so that the plug is accessible.
- Keep your refrigerator out of direct sunlight.
- Do not place next to heat generating appliance.
- Do not place directly on the ground. Provide suitable stand.
- To insert the power plug when the door is opened, door alarm sounds but it is not abnormal. This sound stops when closing the door.

When transporting

- Using the casters, it is possible to move back and forth.
- Carry the refrigerator by holding the handles located on the rear and bottom.

Before using your refrigerator

Clean the inside parts with a cloth soaked in warm water. If soapy water is used, wipe it off thoroughly with water.

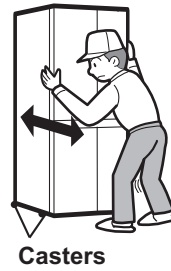

Casters

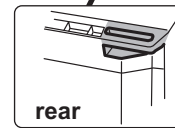
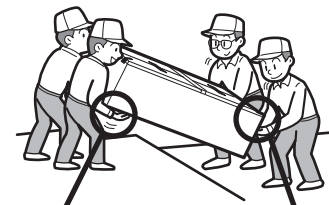

rear

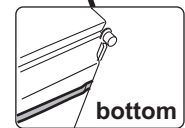

bottom

DESCRIPTION

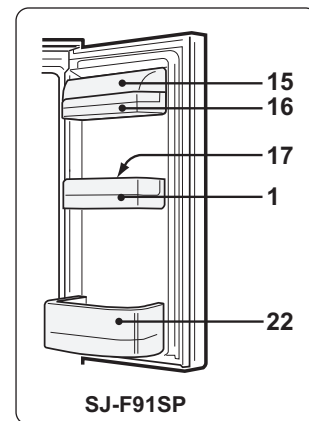
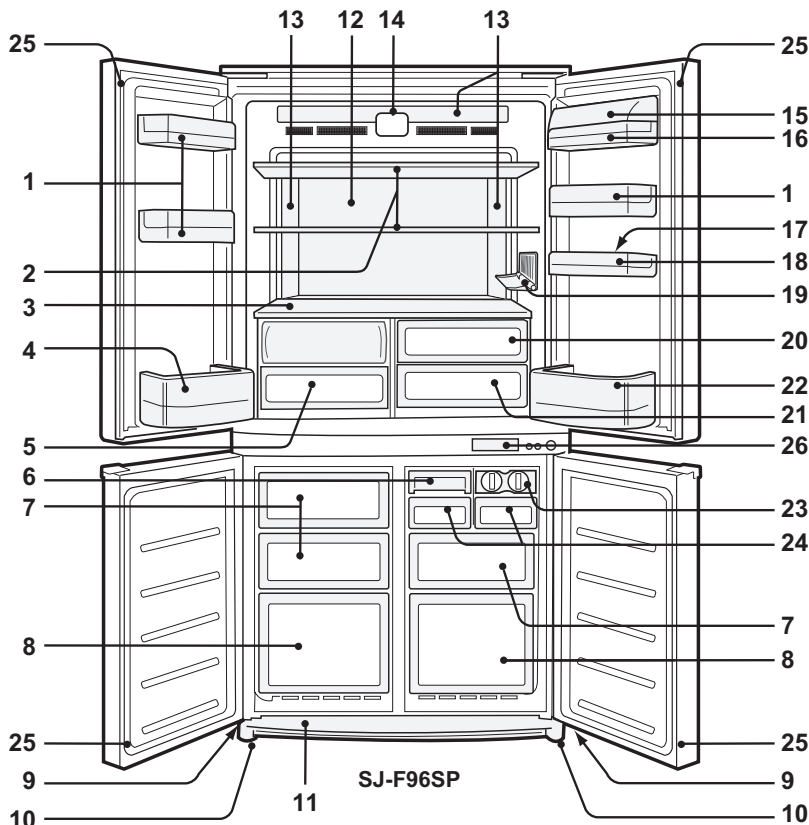

SJ-F91SP

1. Door pocket
2. Refrigerator shelf
3. Shelf
4. Bottle pocket (left)
5. Vegetable crisper

The cover of the Vegetable crisper opens as the case is pulled.

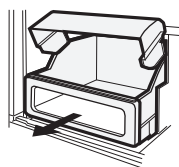

6. Quick ice maker
7. Freezer case (small)
8. Freezer case (large)
9. Casters
10. Adjustable feet
11. Foot cover

The bottom of the tray contains refrigerant material used in ice packs to speed up the ice making process. The tray can also be used to freeze small food items such as meat and fruits by removing the ice making partition.

12. Aluminum panel
13. Refrigerator LED light
14. Plasmacluster light
15. Utility pocket cover

The panel is cooled from the rear, thus indirectly cooling the refrigerator compartment. In this way, food is refrigerated gently, without exposing it to cold air flow.

16. Utility pocket
17. Egg holder
18. Egg pocket
19. Bottle rack
20. Fruit case
21. Fresh case
22. Bottle pocket (right)

To store large-size bottles, move the partition all the way back.

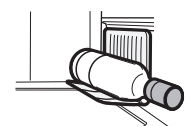

Partition

23. Ice cube maker

- Do not over fill the tray; otherwise the ice cubes will be joined together when frozen.
- When the ice cubes are made, turn the lever clockwise to empty the ice into the Ice cube box.

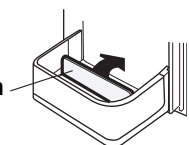

Lever

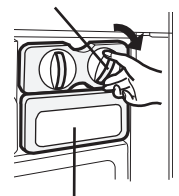

Ice cube box

24. Ice cube box

To prevent damage to the Ice cube box, do not make ice in the Ice cube box or pour oil into it.

25. Magnetic door seal
26. Control panel

Control panel

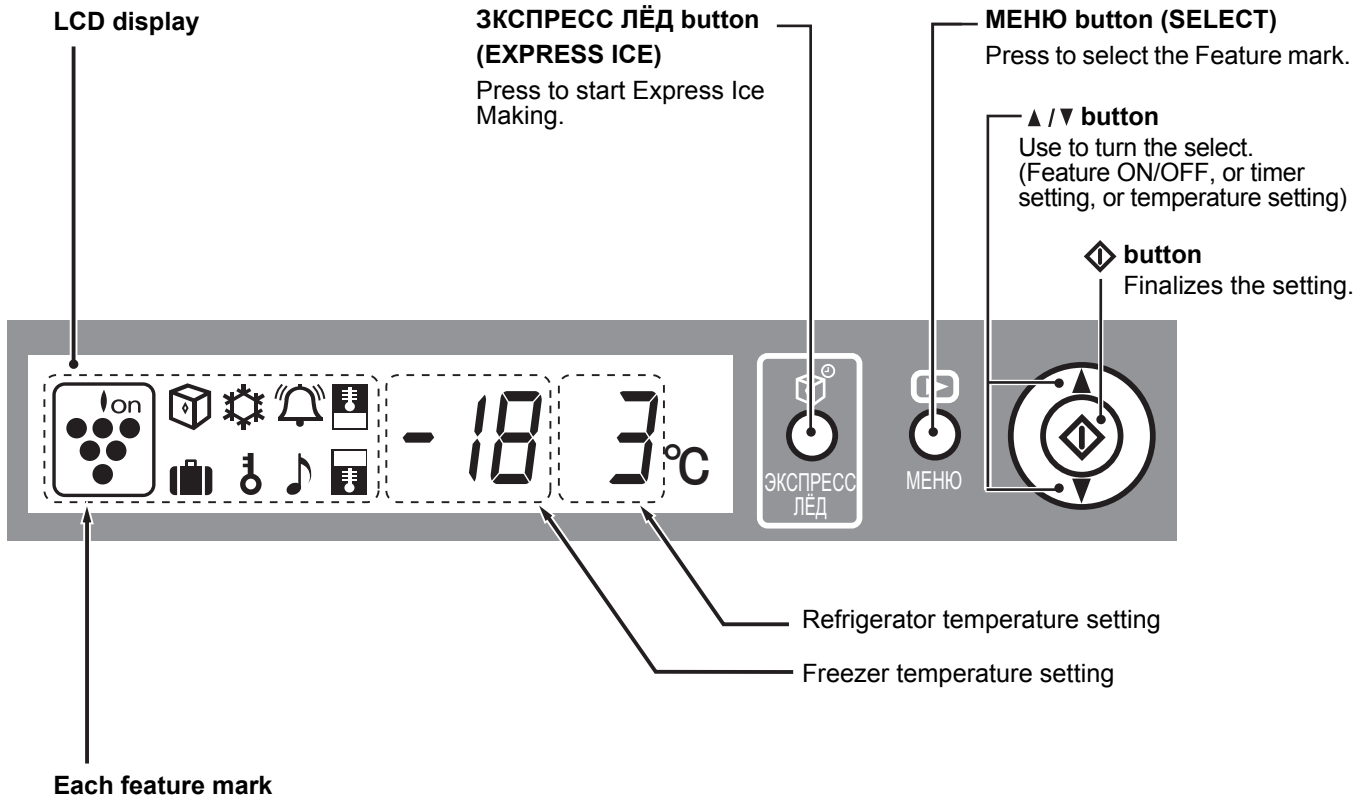

Each feature mark

Plasmacluster	Refrigerator temp. control
Express Ice Making	Freezer temp. control
Express Freezing	Door alarm
Timer	Child lock
	Vacation mode

• Marks of features in operation are displayed.

• Features that start automatically when inserting the power plug.

• When the refrigerator stops with power failure and the like, display at the time of re-power distribution shows similarly as before having a power failure. However, when it has a power failure during operation of Express Ice Making, Express Freezing, and Timer, operation is stopped at the time of re-power distribution.

NOTE

- When no operation is made for 30 seconds, the display will automatically return to the initial content. The backlight will become dark when there is no operation for 3 minutes. The backlight will turn off when there is no operation for 6 minutes.
- Do not hit or apply sharp object on to the LCD panel.

Deodorizing unit

Deodorizing catalyst is installed on the routes of cold air. No operation and cleaning are required.

Defrosting

Defrosting is fully automatic due to a unique energy saving system.

OPERATION (USING THE CONTROL PANEL)



Controlling Temperature

The refrigerator controls its temperature automatically. However, if needed, adjust the temperature as follows.

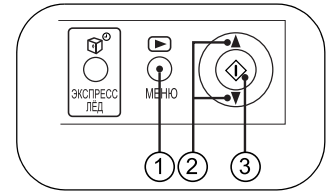

Refrigerator compartment

- Press the "МЕЛЮ" button and select the "Refrigerator temp." mark.

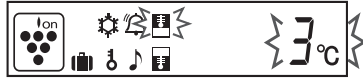

- Press the ▲ / ▼ button and set the temperature.
[▲ : increase, ▼ : decrease]

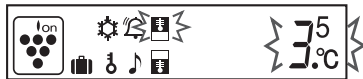

- Press the "⬇️" button.

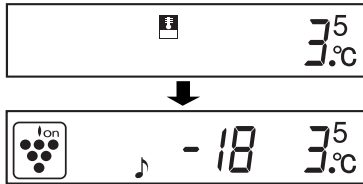

Adjustable between 0°C and 6°C in steps of 0.5°C.

↑ 6°C	When the refrigerator provides excessive cooling.
3°C	For normal operation.
↓ 0°C	For keeping foods fresher tasting. When the refrigerator does not provide sufficient cooling.

Freezer compartment

- Press the "МЕЛЮ" button and select the "Freezer temp." mark.



- Press the ▲ / ▼ button and set the temperature.
[▲ : increase, ▼ : decrease]



- Press the "⬇️" button.

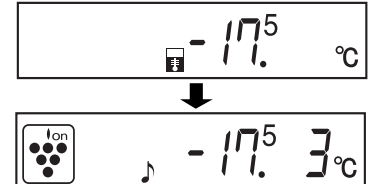

Adjustable between -13°C and -21°C in steps of 0.5°C.

↑ -13°C	When frozen food or ice cream is not stored.
-18°C	For normal freezing.
↓ -21°C	For making ice rapidly or fast freezing.



Express Ice Making

Ice cubes can be made quicker than normal.

- This feature cannot be used simultaneously with Express Freezing.

- Press the "ЭКСПРЕСС ЛЕД" button.



The mark appears and operation starts.

- When the ice is completed, remove the ice.

To cancel operation

Press the "ЭКСПРЕСС ЛЕД" button again.

NOTE

- Express Ice Making ends automatically in about 1 hour regardless of ice condition. (The mark disappears.)
- Express Ice Making may require more than 1 hour in the case operation overlaps with defrosting as operation is started after defrosting is completed.
- Avoid opening the door as much as possible during operation of this feature.

How to use the Quick ice maker

- Cool the Quick ice maker beforehand in the freezer (for at least 1 day).
- When the ice cubes are made, remove the partition from the tray, after that twist the both ends of the partition and drop the ice.



- Standard time until the ice is completed : approx. 20 minutes**

- When using the water stored in the refrigerator compartment, at a room temperature of 30°C and with the refrigerator set to 3°C and the freezer to -18°C.
- Ice making time may become longer than above description depending upon room temperature and water temperature and the opening and closing frequency of the door etc.
- Ice making cannot be completed in approx. 20 minutes if pouring the water exceeding the water level line. Also it becomes difficult to remove the ice.

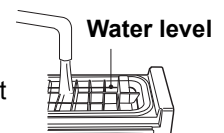

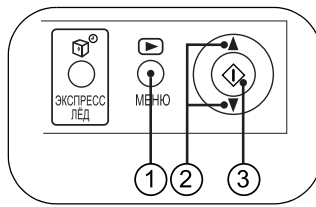

Plasmacluster

The plasmacluster automatically starts operating when the refrigerator is powered on. Plasmacluster light of the refrigerator compartment lights up blue during operation.

To cancel operation

- Press the "MENU" button and select the "Plasmacluster" mark.

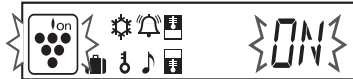

- Press the ▲ / ▼ button and select "OFF".



- Press the "◀▶" button.

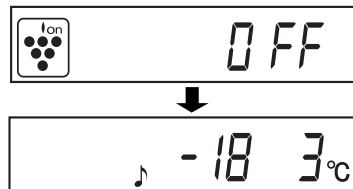

To start operation

Select "ON" in step ②.

Notes about PLASMACLUSTER operation

The ionizer inside your refrigerator releases clusters of ions, which are collective masses of positive and negative ions, into the refrigerator compartments. These ion clusters inactivate airborne mold fungus.

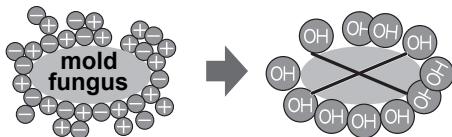

- There may be a slight odors in the refrigerator. This is the smell of ozone generated by the ionizer. The amount of ozone is minimal, and quickly decomposes in the refrigerator.



Express Freezing

High-quality frozen foods can be made using this feature and is convenient for home-freezing.

- This feature cannot be used simultaneously with Express Ice Making.

- Press the "MENU" button and select the "Express freezing" mark.



- Press the ▲ / ▼ button and select "ON".



- Press the "◀▶" button.

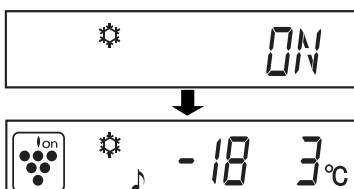

Timer

Up to 99 minutes 30 seconds can be set in interval of 30 seconds.

- Press the "MENU" button and select the "Timer" mark. Previous set time is displayed.



- Press the ▲ / ▼ button and set the time.

[▲ : increase, ▼ : decrease]

Push the button continuously, the setting can be configured quickly.



- Press the "◀▶" button.

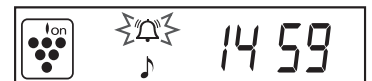

Timer starts. The remaining time is displayed.



When the set time is reached, the end tone will sound. (About 30 sec.)

To stop the end tone, press "◀▶".

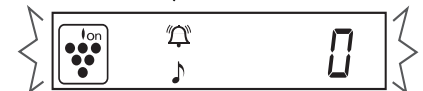

To cancel the timer

- Press "MENU" to select the "Timer" mark.



- Press the "◀▶" button.

NOTE

During Timer operating it is not possible for the second time to set Timer.

To cancel operation

Select "OFF" in step ②.

NOTE

- Large foods cannot be frozen in a single operation.
- Express Freezing may require more than 2 hours in the case operation overlaps with defrosting as operation is started after defrosting is completed.
- Avoid opening the door as much as possible during operation of this feature.

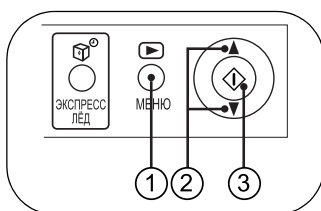

Door Alarm

When the refrigerator or freezer door is left open, the door alarm will sound.

- The door alarm will sound 1 minute after opening the door and again after 1 minute (once in each case).
- If the door is left open for approx. 3 minutes, the alarm will sound continuously.

To cancel operation

- 1 Press the "MEHIO" button and select the "Door alarm" mark.



- 2 Press the ▲ / ▼ button and select "OFF".



- 3 Press the "◆" button.

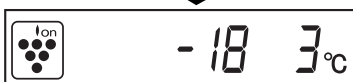

To start operation

Select "ON" in step ②.

Vacation Mode

Use this feature when going on a trip or leaving the house for a long time.

- 1 Press the "MEHIO" button and select the "Vacation mode" mark.



- 2 Press the ▲ / ▼ button and select "ON".



- 3 Press the "◆" button.

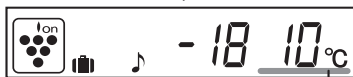
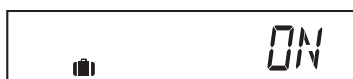

The temperature inside the refrigerator compartment will be adjusted to 10°C. This temperature cannot be modified.

Child Lock

Key operations of the control panel can be disabled. Use this feature to prevent children or someone from tampering with the panel.

- 1 Press the "MEHIO" button and select the "Child lock" mark.



- 2 Press the ▲ / ▼ button and select "ON".



- 3 Press the "◆" button.



To cancel operation

- 1 Press the "MEHIO" button continuously 2 seconds or more.

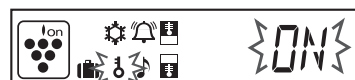

- 2 Select "OFF" with the ▲ / ▼ button and press the "◆" button.

NOTE

Food storage period in the refrigerator compartment becomes approx. 1/2 - 1/3 of normal operation, because the temperature of the refrigerator compartment inside becomes 10°C. Please utilize only when there is no perishable food.

STORING FOOD

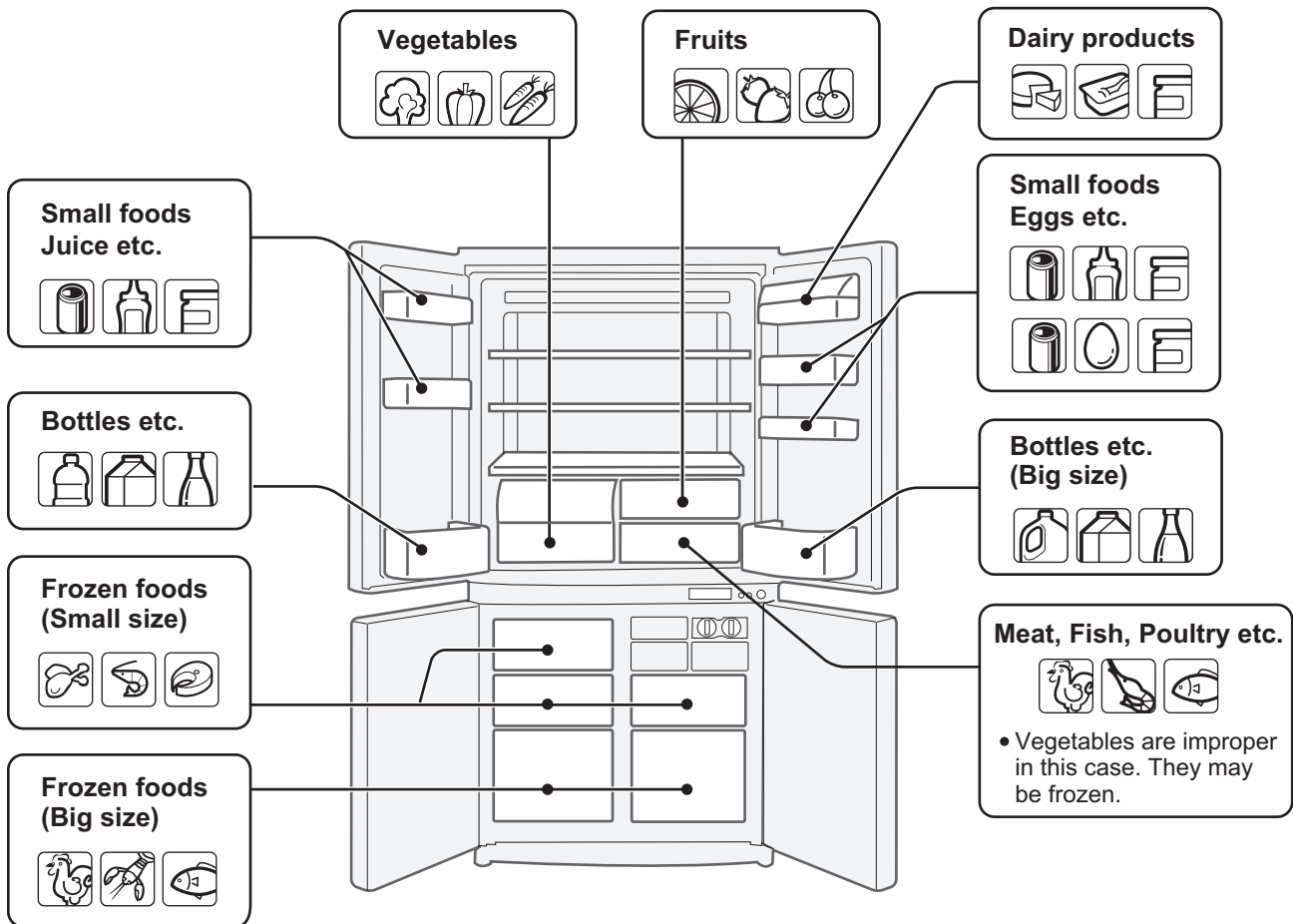

Refrigeration reduces the rate of food spoilage. To maximize the shelf life of perishable food products, ensure that the food is the freshest possible quality. The following is a general guide to help promote longer food storage.

Fruit / Vegetables

To minimize moisture loss, fruit and vegetables should be loosely enclosed in a plastic material e.g. wrap, bags (do not seal) and place in the Vegetable crisper or the Fruit case. Those fruits and vegetables with thick skins e.g. oranges do not require wrapping.

Dairy Products & Eggs

- Most dairy products have a use by date on the outer packaging which informs the recommended temperature and shelf life of the product.
- Eggs should be stored in the Egg holder.

Meats / Fish / Poultry

- Place on a plate or dish and cover with paper or plastic wrap.
- For larger cuts of meat, fish, or poultry, place to the rear of the shelves.
- Ensure all cooked food is wrapped securely or placed in an airtight container.

NOTE

- Evenly place the food on the shelves to allow the cooling air to circulate efficiently.
- Hot foods should be cooled before storing. Storing hot foods increases the temperature in the unit and increases the risk of food spoilage.
- Do not block the outlet and inlet of the cool air circulating circuit with foods or containers; otherwise the foods will not be evenly cooled throughout the refrigerator.
- Keep the door securely closed.

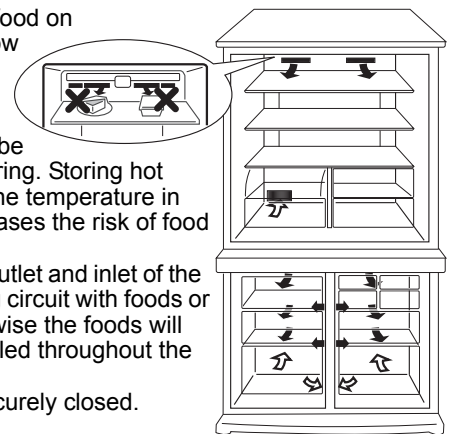

Do not place food directly in front of cold air outlet. This may lead to the food freezing.

For best freezing

- Quality of foods should be fresh.
- Freeze small quantities of food at a time to freeze them quickly.
- Food should be properly stored or covered and the air should be removed to seal tightly.
- Evenly place the food in the freezer.
- Label bags or containers to keep an inventory of freezing food.

CARE AND CLEANING

WARNING

- **Unplug the refrigerator first to prevent electric shock.**
- **Do not splash water directly on the outer cabinet or the interior. This may lead to rusting and deterioration of the electrical insulation.**

IMPORTANT

To prevent cracking on inside surfaces and plastic components, follow these tips.

- Wipe any food oils adhered to plastic components.
- Some household chemicals may cause damage, so use only diluted washing-up liquid (soapy water).
- If undiluted detergent is used or soapy water is not wiped off thoroughly, cracking of plastic parts can result.

- 1** Remove the shelves and pockets from the cabinet and door. Wash them in warm soapy dishwashing water; rinse in clean water and dry.
- 2** Clean the inside with a cloth soaked in warm soapy dishwashing water. Then, use cold water to wipe off soapy water.
- 3** Wipe the exterior with a soft cloth each time it is soiled.
- 4** Clean the Magnetic door seal with a toothbrush and warm soapy dishwashing water.
- 5** Wipe the control panel with the dry cloth.

NOTE

- To prevent damage to your refrigerator, do not use heavy duty cleansers or solvents (lacquer, paint, polishing powder, benzene, boiled water, etc.).
- If the power supply is disconnected, please wait for at least 5 minutes before re-connecting power.
- The glass shelves weigh approximately 3 kg each. Hold firmly when removing from the cabinet or carrying.
- When dropped the juice and the like near the control panel, wipe off directly. It becomes cause of failure of the control panel.
- Do not drop objects inside the refrigerator or strike the inner wall. This may cause the inner surface to crack.

When the compartment light is blown

Contact the service agent approved by SHARP to request a replacement compartment light. The compartment light is not to be removed other than by qualified service personnel.

Switching off your refrigerator

If you switch your refrigerator off when you are going away for an extended period, remove all food, clean the interior thoroughly. Remove the power cord plug from the power socket and leave all doors open.

WHAT TO DO BEFORE YOU CALL FOR SERVICE

Before you call for service, check the following points.

Problem	Solution
The outside of a cabinet is hot when touched.	It is normal. The hot pipe is in the cabinet in order to prevent dew generation.
When there is refrigerator noise.	It is normal for the refrigerator to produce the following sounds. <ul style="list-style-type: none"> • Loud noise produced by the compressor when operation starts --- Sound becomes quieter after a while. • Loud noise produced once a day by the compressor --- Operating sound produced immediately after automatic defrost operation. • Sound of flowing fluid (gurgling sound, fizzing sound) --- Sound of refrigerant flowing in pipes (sound may become louder from time to time). • Cracking or crunching sound, squeaking sound --- Sound produced by expansion and contraction of inner walls and internal parts during cooling.
Frosting or dew generation occurs inside or outside the refrigerator.	This may occur in one of the following cases. Use a wet cloth for wiping frost and a dry cloth for wiping dew. <ul style="list-style-type: none"> • When the ambient humidity is high. • When the door is frequently opened and closed. • When foods containing plenty of moisture are stored. (Wrapping is required.)
The foods in the refrigerator compartment freeze.	<ul style="list-style-type: none"> • Is the refrigerator operated for a long time with refrigerator temp. control set at 0°C? • Is the refrigerator operated for a long time with freezer temp. control set at -21°C? • Low ambient temperature may cause placed foods to freeze even if refrigerator temp. control is set to 6°C.
It smells in the compartment.	<ul style="list-style-type: none"> • Wrapping is required for the foods with strong smell. • Deodorizing unit cannot remove all of smell.

IF YOU STILL REQUIRE SERVICE

Refer to your nearest service agent approved by SHARP.



ME 10

ИНФОРМАЦИЯ О СЕРТИФИКАЦИИ ПРОДУКЦИИ

ХОЛОДИЛЬНИК-МОРОЗИЛЬНИК

МОДЕЛЬ SJ-F91SP-(SL, BK)

SJ-F96SP-(SL, BK)

ШАРП

сертифицирована Компанией ТЕСТБЭТ
Официальным представителем ГОССТАНДАРТА России
(Регистрационный номер в Госреестре – РОСС RU.0001.11 ME10)

модель SJ-F91SP-(SL, BK)
SJ-F96SP-(SL, BK)

соответствует требованиям
нормативных документов:

по безопасности

ГОСТ Р 52161.2.24-2007
ГОСТ Р 51318.14.1-2006
ГОСТ Р 51318.14.2-2006
ГОСТ Р 51317.3.2-2006
ГОСТ Р 51317.3.3-99

Во исполнение Статьи 5 Закона Российской Федерации "О защите прав потребителей", а также Указа Правительства Российской Федерации № 720 от 16 июня 1997 г. устанавливается срок службы данной модели - 7 лет с момента производства при условии использования в строгом соответствии с инструкцией по эксплуатации и применяемыми техническими стандартами.

Страна-изготовитель:

Произведено в Таиланде

Фирма изготовитель:

ШАРП Корпорейшн

Юридический адрес изготовителя:

**22-22 Нагайкэ-чо, Абено-ку, Осака 545-8522,
Япония**

Импортер:

ООО «Шарп Электроникс Раша»

Адрес:

Россия, 119017, Москва, ул. Большая Ордынка, 40/4

Телефон:

+7-495-411-8777

SHARP

SHARP CORPORATION

Напечатано в Таиланде / Printed in Thailand

TINS-A972CBRZ 10DK TH 2