

Руководство по эксплуатации



RU

KZ

Русский, 1 Қазақша, 19

ТСUD 97В 6Н

При первом включении сушилки следует выбрать желаемый интерфейсный язык, см. с. 10.

СУШИЛЬНЫЙ АВТОМАТ (СУШИЛКА ДЛЯ БЕЛЬЯ)

 **Обязательно прочтите это руководство.**

Сохраните руководство для получения необходимых сведений. Оно должно быть в комплекте с сушилкой в случае переезда, продажи/передачи оборудования, чтобы его новый владелец был осведомлен о предупреждениях и рекомендациях по работе сушилки.

Внимательно прочитайте руководство: в нем содержится важная информация по установке и эксплуатации оборудования.

Содержание

Установка, 2

- Место установки сушильной машины
- Вентиляция
- Электрическое подключение
- Подготовительные работы
- Информация для потребителя

Предупреждения, 4

- Основные правила безопасности
- Экономия электроэнергии и охрана окружающей среды

Уход и обслуживание, 6

- Отключение электропитания
- Чистка фильтра после каждого цикла
- Проверка барабана после каждого цикла
- Слив бачка для сбора воды в конце кадого цикла
- Чистка конденсатора
- Чистка сушильной машины

Описание оборудования, 8

- Общий вид
- Панель управления

Дисплей, 9

Запуск и программы, 11

- Выбор программы
- Таблица программ
- Средства управления

Типы белья, 16

- Подготовка белья
- Этикетки на белье
- ОПродолжительность сушки
- Продолжительность автоматической сушки

Устранение неисправностей, 17

Помощь, 18

- Запасные части
- Сведения о сдаче в утиль и переработке



Установка

RU

Место установки сушильной машины

• Открытое пламя может повредить сушильную машину, поэтому ее следует устанавливать вдали от газовых плит, варочных панелей, печей или батарей отопления.

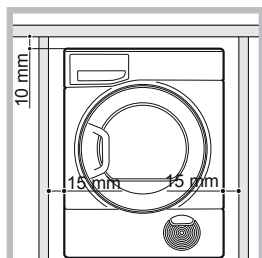

Если бытовой электроприбор устанавливается под кухонной столешницей, необходимо оставить зазор 10 мм между верхней панелью электроприбора и другими предметами, расположенными над ним, и зазор 15 мм между боковыми панелями электроприбора и стенами или прилегающими кухонными элементами. Таким образом обеспечивается надлежащая вентиляция.

Прибор должен быть установлен задней поверхностью, обращенной к стене

Вентиляция

• При работающей машине должна быть обеспечена надлежащая вентиляция. Сушильная машина должна устанавливаться в сухом помещении с хорошей вентиляцией. Циркуляция воздуха вокруг сушильной машины необходима для обеспечения конденсации воды, оставшейся после стирки; сушильная машина работает неэффективно в закрытом пространстве или внутри закрытой ниши.

! При использовании сушильной машины в небольшом или холодном помещении может образоваться конденсат.

! Не рекомендуется устанавливать сушильную машину в шкаф; никогда не устанавливайте электроприбор за дверью, запираемой на ключ, за раздвижной дверью или за дверью с петлями, расположенными со стороны, противоположной люку сушильной машины.

Слив воды

Если машина расположена рядом со сливным трубопроводом, конденсат можно сливать прямо в него, без использования емкости для слива воды. В этом случае нет необходимости сливать емкость для слива воды после каждого цикла.

Если сушильная машина устанавливается сверху или рядом со стиральной машиной, для обеих машин можно использовать один слив. Достаточно

отсоединить шланг, показанный на схеме А, и подсоединить его к сливу.

Если шланг не достает до слива, можно отдельно приобрести и подсоединить шланг нужной длины такого же диаметра.

Для установки нового шланга достаточно заменить старый, следуя инструкциям, показанным на схеме В, вставив его в том же положении.

! Слив должен располагаться на 1 м ниже основания сушильной машины.

! После установки сушильной машины проверьте, чтобы сливной шланг не был согнут или перекручен.



Схема А



Схема В

Электрическое подключение

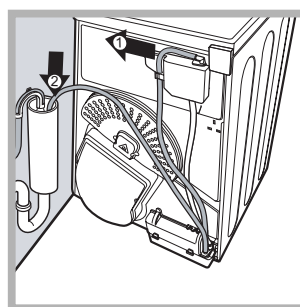
Перед тем как вставить штепсельную вилку машины в сетевую розетку, проверьте следующее:

- Ваши руки должны быть сухими.
- Сетевая розетка должна быть заземлена.
- Сетевая розетка должна быть рассчитана на максимальную мощность машины, указанную на паспортной табличке (см. *Описание сушильной машины*).
- Напряжение электропитания должно быть в пределах, указанных на паспортной табличке (см. *Описание сушильной машины*).
- Сетевая розетка должна быть совместима со штепсельной вилкой сушильной машины. В противном случае необходимо заменить сетевую розетку или штепсельную вилку.

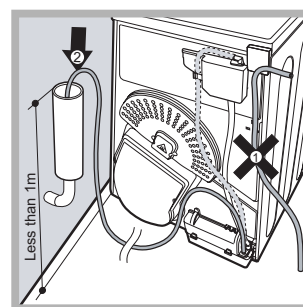
! НЕ ИСПОЛЬЗУЙТЕ УДЛИНИТЕЛИ.

! Запрещается устанавливать сушильную машину на улице даже под навесом. Воздействие на данный электроприбор дождя или грозы может быть чрезвычайно опасным.

Максимальный объем загрузки: 9 kg

! После установки сушильной машины сетевой кабель или штепсельная вилка должны оставаться доступными.

! Сетевой кабель не должен быть согнут или защемлен.

! Если заменяемая вилка встроена в сетевой кабель, необходимо предусмотреть ее правильную утилизацию. Исключите возможность повторного использования этой вилки во избежание ударов током.

! Регулярно проверять состояние сетевого шнура. В случае повреждения сетевого шнура поручить его замену производителю, техническому сервису производителя или квалифицированному электрику во избежание опасности. (см. *Сервисное обслуживание*). Вы можете приобрести новый или более длинный сетевой кабель в уполномоченных магазинах.

! Производитель снимает с себя какую-либо ответственность в случае несоблюдения вышеуказанных правил.

! В случае сомнений касательно вышеизложенных инструкций обратитесь к квалифицированному электрику.

Подготовительные работы

После установки сушильной машины, перед началом ее эксплуатации необходимо протереть внутри барабана для удаления возможных загрязнений, скопившихся в процессе транспортировки.

Условия хранения и транспортировки

- Упакованная сушильная машина должна храниться при относительной влажности воздуха не более чем 80 % в помещении при естественной вентиляции
- Если сушильная машина не используется в течение длительного времени, и хранится в неотопляемом помещении, то необходимо полностью устранить всю воду из сушильной машины.
- Транспортировка сушильной машины осуществляется с фиксацией в вертикальном положении, любым закрытым автотранспортом во избежание любых повреждений, движений или падений внутри автомобиля.
- Во время транспортировки запрещено подвергать сушильную машину ударам.

Технические данные	
Изделие:	Сушильный автомат с фронтальной загрузкой
Торговая марка:	 Hotpoint
Торговый знак изготовителя:	ARISTON
Модель	TCD 97B 6H (EU)
Изготовитель:	Indesit Company
Страна-изготовитель:	Великобритании
Максимальная загрузка белья	9 кг
Номинальное значение напряжения электропитания или диапазон напряжения	220-240 V ~
Условное обозначение рода электрического тока или номинальная частота переменного тока	50 Hz
Поглощаемая мощность	2300-2700 W
Класс энергопотребления	B
Среднее потребление электроэнергии	615,8 кВтч/год
Класс защиты от поражения электрическим током	Класс защиты I
В случае необходимости получения информации по сертификатам соответствия или получения копий сертификатов соответствия на данную технику, Вы можете отправить запрос по электронному адресу cert.rus@indesit.com . 	
Дату производства данной техники можно получить из серийного номера, расположенного под штрих-кодом (S/N XXXXXXXXX), следующим образом	- 1-ая цифра в S/N соответствует последней цифре года, - 2-ая и 3-я цифры в S/N - порядковому номеру месяца года, - 4-ая и 5-ая цифры в S/N - дню
Производитель оставляет за собой право без предупреждения вносить изменения в конструкцию и комплектацию, не ухудшающие эффективность работы оборудования. Некоторые параметры, приведенные в этой инструкции, являются приблизительными. Производитель не несет ответственности за незначительные отклонения от указанных величин. Изготовитель не несет ответственности за возможные неточности в этой брошюре из-за печати или копирования ошибок.	
Производитель:	Indesit Company S.p.A. Виале А. Мерлони 47, 60044, Фабриано (АН), Италия
Импортер:	ООО «Индезит РУС»
С вопросами (в России) обращаться по адресу:	Россия, 127018, Москва, ул. Двинцев, дом 12, корп. 1, Бизнес-Центр «Двинцев», здание «В»

Предупреждения

RU

! Данная стиральная машина изготовлена в соответствии с действующими международными нормами по безопасности. В целях вашей безопасности необходимо внимательно прочитать данные рекомендации.

Общие требования безопасности

- Данная сушильная машина не должна использоваться лицами (включая детей от 8 лет и старше) с ограниченными физическими сенсорными или умственными способностями или не обладающими достаточным опытом или знанием о работе подобного прибора, без наблюдения или обучения пользованию оборудованием со стороны лица, несущего ответственность за их безопасность.
- Данная сушильная машина спроектирована для бытового использования, а не профессионального.
- Не дотрагиваться к оборудованию, если вы без обуви или с мокрыми руками (ногами).
- Отсоединить оборудование от сети электропитания за штепсельную вилку, а не за провод.
- После использования выключить сушильную машину и отсоединить ее от электрической сети. Люк должен быть закрытым для безопасности детей.
- Не оставлять детей без присмотра взрослых рядом с машиной.
- Никогда не поручайте детям чистку и обслуживание изделия без контроля взрослых.
- Не разрешайте детям младше 3 лет приближаться к сушильной машине без постоянного контроля.
- Сушильная машина должна быть установлена согласно требованиям и иметь хорошую вентиляцию. Воздухозаборник в передней части машины и отдушины в задней не должны быть засорены или заблокированы (см. Установка).
- Не устанавливать машину на ковровом покрытии, поскольку ворс может препятствовать потоку воздуха через основание сушильной машины.
- Перед загрузкой убедитесь, что машина пуста.
-  Задняя панель машины может сильно нагреваться: не прикасаться к ней при работающей машине.
- Не пользоваться машиной, если фильтр, емкость для сбора воды и конденсатор неправильно установлены (см. Обслуживание).
- Не перегружать сушильную машину (см. Белье относительно максимальной загрузки).
- Не загружать в машину мокрое белье.
- При стирке белья следовать всем инструкциям на этикетке (см. Белье).
- Не загружать изделия больших размеров, особенно объемные.
- Не сушить изделия из акриловых тканей при высокой температуре.
- Не выключать машину, если в ней находится еще горячее белье.
- Чистить фильтр после каждого использования машины (см. Обслуживание).
- Опорожнять емкость для сбора воды после каждого использования машины (см. Обслуживание).
- Регулярно чистить блок конденсатора (см. Обслуживание).
- Избегать собирания шерстяной пыли вокруг сушильной машины.
- Не взбираться на верхнюю панель машины. Это может повредить машину.
- Соблюдать характеристики электрического оборудования и нормы его использования (см. Установка).
- Покупать только оригинальные запасные части (см. Техническое обслуживание).

Для минимизации риска возгорания сушильной машины должны быть соблюдены следующие условия:

- Сушите только вещи которые были постираны с использованием порошка и воды, прошли циклы полоскания и отжима. Сушка вещей, которые НЕ были постираны, может стать причиной пожара.
- Не сушите одежду, которая была обработана химическими продуктами.
- Не сушите одежду с пятнами или пропитанную растительным или другим маслом для готовки. Одежда, пропитанная маслом, может

самовоспламеняться, особенно при контакте с источниками тепла, такими как сушильная машина. В машине вещи нагреваются, в результате чего начинается реакция окисления с выделением тепла. Если тепло не отводится, вещи могут нагреться до температуры достаточной для воспламенения. Хранение промасленных вещей также может стать причиной пожара. Если сушка промасленных вещей или вещей загрязненных средствами по уходу за волосами неизбежна, то необходимо сначала постирать их с большим количеством моющих средств - это уменьшит, но не устранит опасность. Вещи не должны выниматься из сушилки и складываться в нагретом состоянии.

- Не сушите одежду, которая раньше была очищена с использованием бензина, растворителей и других легковоспламеняющихся и взрывоопасных веществ. Легковоспламеняющиеся вещества, часто используемые в домашних условиях, в том числе растительное масло, ацетон, денатурированный спирт, керосин, пятновыводители, скипидар, воск и его удалители. Необходимо чтобы эти вещи были постираны в горячей воде с дополнительным количеством моющего средства перед сушкой в сушильной машине
- Не сушите вещи содержащие поролон (также известный как латексная пена), или вещи из подобных резиновых текстурированных материалов. Такие материалы склонны к самовоспламенению при нагревании.
- Смягчители тканей и подобные средства не должны использоваться во избежание возникновения статического электричества, за исключением средств специально рекомендованных производителем.
- Не сушите белье, содержащее металлическое армирование, например бюстгалтеры. Это может привести к повреждению сушильной машины.
- Не сушите резиновые, пластмассовые изделия, такие как шапочки для душа или непромокаемые чехлы, вещи содержащие полиэтилен или бумагу.

- Не сушите вещи с резиновым покрытием, поролоновыми прокладками, подушки, галоши и теннисные туфли с резиновым покрытием.
- Выньте все предметы из карманов, такие как зажигалки и спички.

! ВНИМАНИЕ: никогда не останавливать машину до завершения цикла сушки, только если белье быстро достается из машины и развешивается, чтобы рассеялось тепло.

Энергосбережение и охрана окружающей среды

- Перед сушкой белье необходимо встряхнуть, чтобы оно удерживало как можно меньше влаги (если белье стирается в стиральной машине, включить центрифугу). Таким образом, вы экономите электроэнергию во время сушки.
- Полная загрузка машины также поможет вам сэкономить электроэнергию: для отдельных изделий и небольшой загрузки может потребоваться больше времени.
- Чистить фильтр в конце каждого цикла сушки, что сократит ваши затраты на электроэнергию (см. Обслуживание).

Уход и обслуживание

RU

Отключение электропитания

! Если сушильная машина не используется, а также в процессе ее чистки и технического обслуживания отключите ее от сети электропитания.

Чистка фильтра после каждого цикла

Фильтр является важной деталью сушильной машины: он служит для сбора шерстяной пыли и ворса, скапливающихся в процессе сушки. В конце сушки помойте фильтр под струей воды или прочистите пылесосом. В случае засорения фильтра циркуляция воздуха внутри сушильной машины нарушается: увеличивается продолжительность сушки с большим потреблением электроэнергии. А также может это может привести к неисправности всей сушильной машины. Фильтр располагается спереди уплотнения сушильной машины (см. схему).

Снятие фильтра:

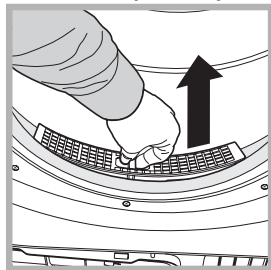

1. Потяните вверх пластиковую ручку фильтра (см. схему).
2. Очистите фильтр от шерстяной пыли и ворса, после чего правильно установите его на место. Убедитесь, что фильтр правильно установлен

на место, в край с уплотнением сушильной машины.

! Не пользуйтесь машиной, если фильтр не установлен в свое гнездо.

Проверка барабана после каждого цикла

Поверните барабан вручную, чтобы вынуть из него небольшие изделия (носовые платки), которые могли остаться в машине.

Чистка барабана

! Для чистки барабана не используйте абразивные материалы, металлические губы или чистящие средства для нержавеющей стали.

Они могут образовывать цветной налет на барабане из нержавеющей стали при вступлении в реакцию с водой и/или чистящими средствами, такими как, например, ополаскиватель. Этот цветной налет никак не влияет на эксплуатационные качества сушильной машины.

Слив бачка для сбора воды в конце каждого цикла

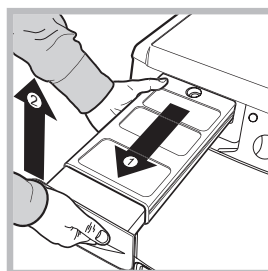

Выньте бачок из сушильной машины и слейте из него воду в раковину или в другой подходящий слив, затем правильно установите его на место. Всегда проверяйте бачок для сбора воды и сливайте его перед запуском нового цикла сушки.

- Если Вы не будете сливать воду из бачка после каждого цикла сушки, это может привести к:
 - отключению нагрева сушильной машины (таким образом в конце цикла сушки белье может оставаться влажным).
 - Включению индикатора «Слить бачок», предупреждающего пользователя о том, что бачок полон.

Загрузка системы сбора воды

Если сушильная машина новая, вода не будет сливаться в бачок до тех пор, пока система не будет загружена. Для этого может потребоваться 1 или 2 цикла сушки. После загрузки системы вода сливается в бачок в каждый цикл.

Чистка конденсатора

• Регулярно (ежемесячно) снимайте конденсатор и прочищайте возможные налеты ворса с пластинок, ополаскивая их под краном холодной водой, подставив под струю заднюю часть конденсатора.

Снятие конденсатора:
1. Отсоедините сушильную машину от сети электропитания и откройте люк.

2. Откройте крышку конденсатора (см. схему), разблокируйте три крепления, повернув их на 90° против часовой стрелки, затем выньте конденсатор, потянув за ручку.

3. Протрите поверхность

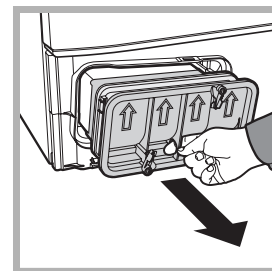
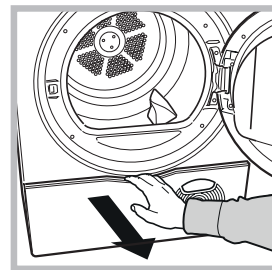

уплотнений и установите конденсатор на место так, чтобы стрелки были направлены вверх, проверив, чтобы крепления были прочно зафиксированы.

Чистка сушильной машины

- Внешние части машины из металла и пластика и резиновые детали можно протереть влажной тряпкой.
- Регулярно (каждые пол-года) чистите пылесосом переднюю воздухозаборную решетку, вантузные отверстия в задней части сушильной машины для удаления возможных налетов ворса и пыли. Кроме того удаляйте налеты ворса с передней части конденсатора и в зоне фильтра, используя при необходимости пылесос.

! Не используйте растворители или абразивные чистящие средства.

! Регулярно вызывайте уполномоченного техника для проверки сушильной машины для обеспечения безопасности ее механических и электрических

компонентующих (см. Сервисное обслуживание).

Краткие рекомендации

! Не забывайте прочищать фильтр дверцы и фильтр конденсатора после каждой сушки.

! Не забывайте опорожнять контейнер сбора конденсата после каждого цикла.
! Таким образом Вы получите максимальную эффективность изделия!

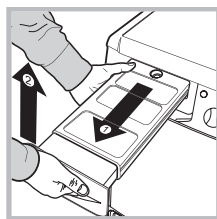

Бачок для сбора воды

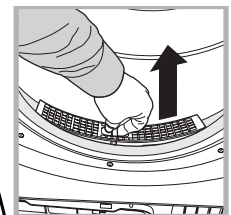

Фильтр

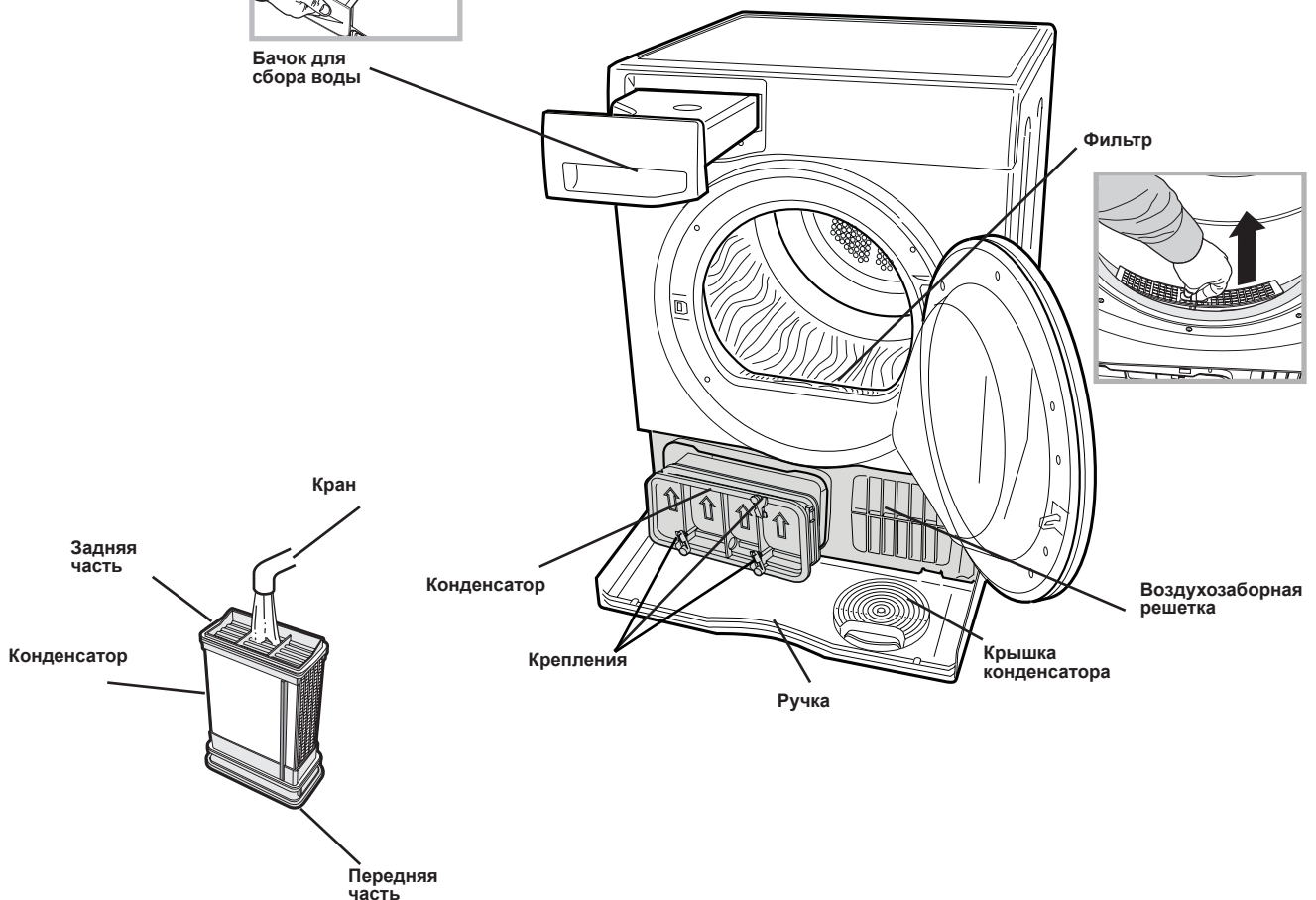

Описание оборудования

RU

Общий вид

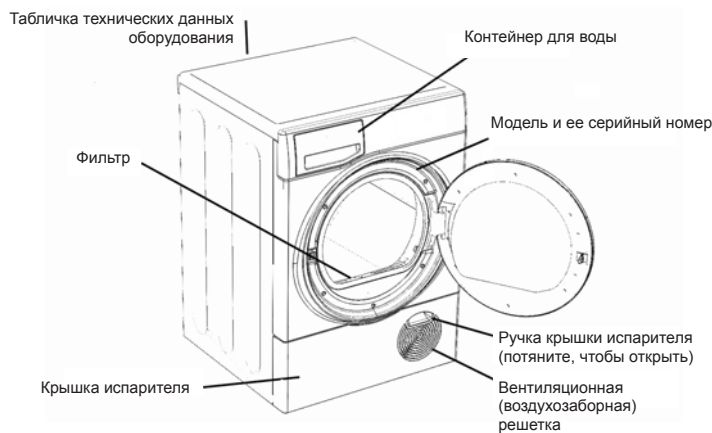

Панель управления

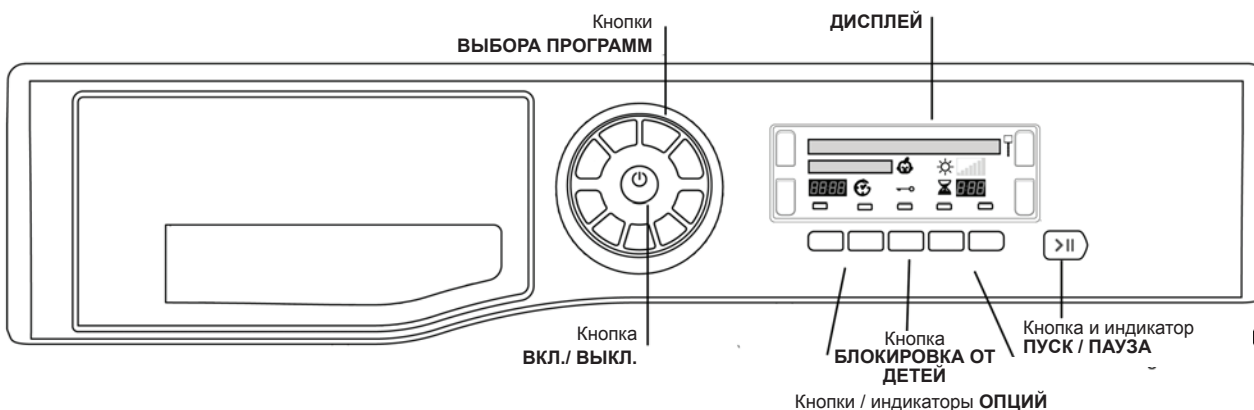

Кнопка **ВКЛ. / ВЫКЛ.** При нажатии кнопки во время работы сушилки: если дисплей покажет **ВЫКЛЮЧЕНИЕ**, машина будет выключена, если дисплей покажет **НАЖАТЬ И ДЕРЖАТЬ**, на дисплее отобразится обратный отсчет (3, 2, 1) и затем сушилка выключится. Чтобы включить сушилку, снова нажмите и удерживайте кнопку нажатой более 3-х секунд, на дисплее коротко загорится **ВКЛЮЧЕНО**.

Кнопками выбора **ПРОГРАММ** устанавливается программа: нажмите кнопку желаемой программы, чтобы установить ее (см. *Запуск и программы*).

Кнопки / индикаторы **ОПЦИЙ** служат для выбора опций, доступных для выбранной программы (см. *Средства управления*). Индикаторы на дисплее (расположены над соответствующими кнопками) загораются, показывая, что опция была выбрана.

Кнопка / индикатор **ПУСК / ПАУЗА** запускает выбранную программу. Когда Вы нажмете эту кнопку во время работы программы, будет подан один звуковой сигнал, на дисплее появится **ОСТАНОВЛЕНО** и работа машины будет остановлена. Индикатор горит зеленым цветом, когда программа работает; мигает - желтым, если программа остановлена, или зеленым цветом,

если сушилка находится в режиме ожидания запуска программы (см. *Запуск и программы*).

Примечание. Также этот индикатор вспыхивает желтым цветом во время выполнения этапа программы «Обработка после сушки».

Дисплей отображает предупреждения и информацию о программе (см. *Дисплей*).

Кнопка / пиктограмма **«БЛОКИРОВКА ОТ ДЕТЕЙ»** : нажмите и удерживайте кнопку нажатой после выбора программы и любых опций - это предотвратит изменение программных установок, на дисплее коротко загорится **БЛОКИРОВАНО**. Если пиктограмма горит, другие кнопки заблокированы. Нажмите кнопку для отмены блокировки, пиктограмма погаснет, на дисплее вспыхнет **РАЗБЛОКИРОВАНО**.

Примечание. В соответствии с новыми нормами энергосбережения сушилка оснащена автоматической системой ожидания, которая включается примерно через 30 минут, если не обнаружено никакого функционирования машины. Удерживайте нажатой кнопку ВКЛ./ВЫКЛ., пока на дисплее не вспыхнет **ВКЛЮЧЕНО**, затем машина перейдет в рабочий режим.

Выбор языка

При первом включении сушилки следует выбрать желаемый интерфейсный язык из списка имеющихся.

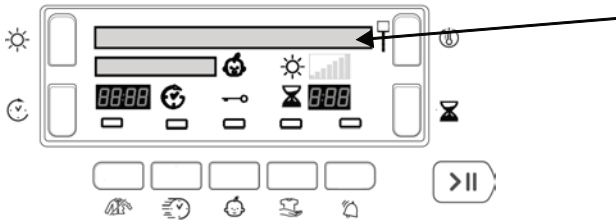

Изменение языка: название установленного языка должно вспыхивать в первой строке дисплея.

Нажмите и держите нажатыми 5 секунд 3 кнопки: ☀️ *Уровень тепла*, ⌚ *Сушка по времени* и ☀️ *Уровень высушивания*.

- Для просмотра (прокрутки вверх или вниз) списка доступных языков нажмите кнопку «Высокое тепло» ☀️ или кнопку «Сушка по времени» ⌚.

- Когда название желаемого языка будет вспыхивать в верхней строке дисплея, нажмите кнопку «Уровень высушивания» ☀️, чтобы подтвердить выбор.

Работа дисплея

Выбор программы и дисплей

При нажатии кнопки программы ее название будет показано в первой строке дисплея, это сообщение будет отображаться, пока программа работает. Каждой из восьми кнопок выбираются 2 программы: нажмите кнопку один раз для выбора первой программы и нажмите еще раз для выбора второй программы, название выбранной программы отобразится на дисплее. Последней кнопкой выбирается «Моя программа».

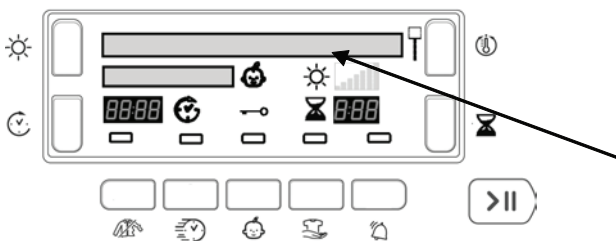

	Первое нажатие	Второе нажатие
1	ХЛОПОК	ХЛОПКОВЫЕ РУБАШКИ
2	ПОСТЕЛЬНОЕ И БАННОЕ БЕЛЬЕ	АНТИАЛЛЕРГИЯ
3	СИНТЕТИКА	СИНТЕТИЧЕСКИЕ РУБАШКИ
4	ДЖИНСЫ	ОДЕЯЛО
5	ШЕРСТЬ	ШЕЛК
6	ДЕЛИКАТНЫЕ ТКАНИ	ДЕТСКОЕ БЕЛЬЕ
7	МЯГКИЕ ИГРУШКИ	ПОДОГРЕВ БЕЛЬЯ
8	ЛЕГКАЯ ГЛАЖКА	ПРОВЕТРИВАНИЕ
9	МОЯ ПРОГРАММА (см. ниже)	

Моя программа. Если Вы выбрали цикл «Моя программа», дисплей покажет название выбранной программы с буквой «М» перед ним, т. е. **М ХЛОПОК** (см. *Запуск и программы*).

Уровни высушивания

Если выбрана автоматическая программа, для которой доступны различные уровни высушивания (см. Таблицу программ), во второй строке дисплея будет отображаться требуемый уровень высушивания ☀️. При каждом нажатии кнопки уровня высушивания выбирается и показывается опция из приведенного ниже списка. Для некоторых автоматических программ невозможно изменить уровень высушивания или данная опция вообще не предусмотрена.

ВЛАЖНОЕ БЕЛЬЕ	☀️	☐
ГЛАЖКА	☀️	▒
ПОВЕСИТЬ+	☀️	▒▒
ПОВЕСИТЬ	☀️	▒▒▒
СЛЕГКА ВЫСУШЕНО	☀️	▒▒▒▒
ГАРДЕРОБ	☀️	▒▒▒▒▒
ЭКСТРАСУШКА	☀️	▒▒▒▒▒▒

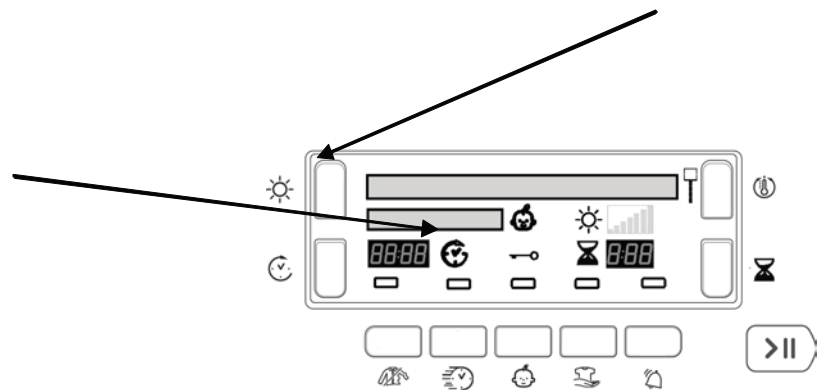

Влажное белье: высушенное белье готово для машинной / роликовой глажки.

Глажка: высушенное белье можно гладить утюгом.

Повесить+: изделия из деликатных тканей следует повесить и досушить.

Повесить: высушенные изделия следует повесить и досушить.

Слегка высушено: белье из деликатных тканей можно убрать в шкаф.

Гардероб: высушенное белье можно убрать в шкаф.

Экстрасушка: высушенное белье готово к использованию.

Дисплей

RU

Выполнение программы

Во второй строке дисплея показывается информация о состоянии работающей программы: (длинные сообщения прокручиваются по всей строке).

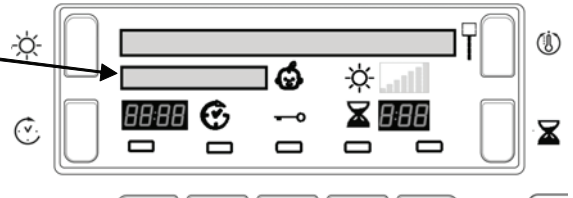
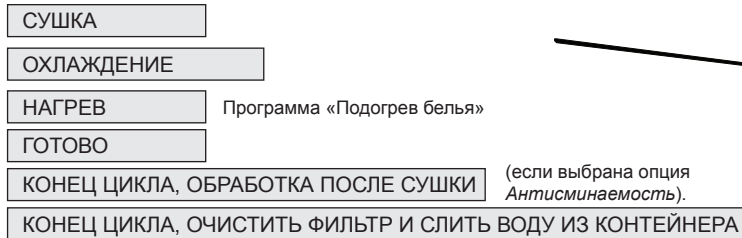

Сушка по времени ⌚

После выбора программы, имеющей опцию сушки по времени, нажмите кнопку ⌚, время на дисплее будет увеличиваться после каждого нажатия этой кнопки (см. *Запуск и программы*).



Каждое нажатие кнопки увеличивает продолжительность времени, количество доступных опций времени зависит от программы / выбранного материала. Рядом со значением времени будет гореть пиктограмма ⌚. Выбранное время будет отображаться после запуска программы, но может быть изменено в любой момент.

Время отсрочки и окончания программы

Для некоторых программ можно задать время отсрочки их запуска (см. *Запуск и программы*). Нажмите кнопку отложенного старта ⏸, пиктограмма кнопки начнет мигать. Каждое нажатие кнопки будет увеличивать время отсрочки на 1 ч: от 1 (1h) до 24 часов (24h), затем высветится ВЫКЛ. (OFF) и через пару секунд отложенный старт программы будет отменен.

Время отсрочки показывается на дисплее рядом с кнопкой отложенного старта.

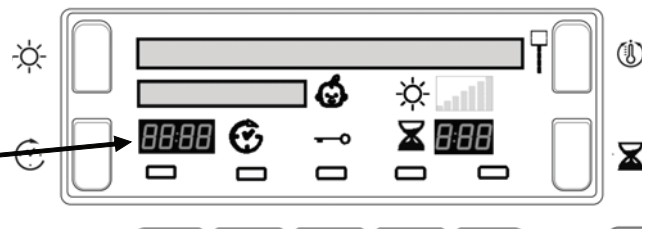

После нажатия кнопки ПУСК / ПАУЗА >|| дисплей

будет показывать обратный отсчет времени в минутах. Во второй строке дисплея высветится **ЗАПУЩЕНО**.

Выбранное время отсрочки возможно изменить или отменить в любой момент.

После нажатия кнопки ПУСК / ПАУЗА время отсрочки или окончания программы будет отображаться в часах и минутах, дисплей будет показывать ежеминутный обратный отсчет времени.

Время окончания программы

По истечении времени отсрочки (или на протяжении всей программы, если не выбран ее отложенный старт) в этом секторе дисплея показывается: для автоматических программ - расчетное время до окончания программы; для программ сушки по времени - остающееся фактическое время.

При выборе сушки по времени на протяжении всего цикла на дисплее отображается остающееся фактическое время.

При выборе автоматической программы отображается расчетное время до окончания программы.

Когда программа выбрана, дисплей покажет время, необходимое для сушки при полной загрузке, примерно через 10 минут контроллер вычислит точное время выполнения программы, которое будет обновляться на протяжении работы программы. Двоеточие между часами и минутами будет мигать, показывая, что идет отсчет времени.

Предупреждения

Во второй строке дисплея также отображаются предупреждения и напоминания (напоминания появляются после завершения программы).

КОНЕЦ СУШКИ, ОЧИСТИТЕ ФИЛЬТР И СЛЕЙТЕ ВОДУ ИЗ КОНТЕЙНЕРА

- Напоминание о необходимости опорожнять контейнер после каждого использования сушилки (см. *Обслуживание и уход*).

СЛЕЙТЕ ВОДУ ИЗ КОНТЕЙНЕРА

- Указывает, что контейнер полон. Сообщение будет высвечиваться несколько секунд после того, как опорожненный контейнер будет установлен на место; для отображения сообщения сушилка должна быть запущена (см. *Средства управления*).
Примечание. Если это сообщение появится при заполненном контейнере, нагрев отключится и белье высушено не будет.

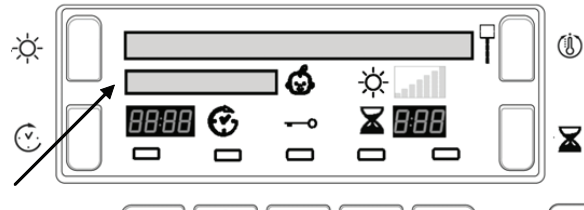

ОЧИСТИТЕ ИСПАРИТЕЛЬ, ФИЛЬТР И СЛЕЙТЕ ВОДУ ИЗ КОНТЕЙНЕРА

- Указывает, что следует очистить испаритель, фильтр и слить воду из контейнера (см. *Обслуживание и уход*); сообщение появляется с интервалами, в зависимости от интенсивности использования сушилки. После завершения следующей программы сообщение будет удалено.

ОЧИСТИТЕ ФИЛЬТР – ОПЦИЯ «АНТИАЛЛЕРГИЯ»

- Показывается во время выполнения программы «Антиаллергия», напоминая о необходимости очистить фильтр для завершения этой программы (см. *Обслуживание и уход*).

Запуск и программы

Выбор программы

1. Подключите сушилку к электросети.
2. Разберите белье в соответствии с типом ткани (см. *Белье*).
3. Откройте дверцу - удостоверьтесь, что на месте фильтр (очищенный) и контейнер (опорожненный) (см. *Обслуживание и уход*).
4. Загрузите машину и проверьте, что изделия не задевают уплотнитель дверцы. Закройте дверцу.
5. Если дисплей не светится, нажмите кнопку ВКЛ./ВЫКЛ.
6. Нажмите кнопку выбора ПРОГРАММ, выбрав программу, сверившись с Таблицей программ сушки (см. *Программы*), а также с указаниями для каждого типа ткани (см. *Белье*).
7. Выберите опции «Сушки по времени» или «Уровень высушивания».

Если выбрана кнопка М, шаги 7 и 8 не требуются (см. *ниже*).
- Нажимайте кнопку сушки по времени, пока не будет показано требуемое время.

или
- Чтобы изменить уровень высушивания, заданный по умолчанию, нажимайте кнопку и отпускайте кнопку уровня высушивания, пока не будет показан требуемый уровень.

! Подробнее об уровнях высушивания, сушке по времени и опциях см. в *Таблице программ*.

8. Если необходимо, установите время отсрочки запуска программы и другие опции (см. *Дисплей*).

9. Нажмите кнопку ПУСК/ПАУЗА II, чтобы машина начала работать. Дисплей покажет расчетное время

до окончания программы. В течение программы сушки Вы можете проверять белье и вынимать высушенные изделия, в то время как другие продолжат сушиться. Когда Вы снова закроете дверцу, нажмите кнопку ПУСК, чтобы возобновить сушку.

10. В течение последних нескольких минут работы программы сушки, перед ее окончанием, начнется заключительный этап - ОХЛАЖДЕНИЕ (белье будет переворачиваться в барабане и остывать), этот этап обязательно должен быть выполнен.

11. Когда программа закончится, на дисплее появится сообщение: **КОНЕЦ ПРОГРАММЫ, ОЧИСТИТЕ ФИЛЬТР И СЛЕЙТЕ ВОДУ ИЗ КОНТЕЙНЕРА** (Примечание: Если была выбрана опция «ЗВУКОВОЙ СИГНАЛ», сигнал будет подаваться трижды каждые 30 секунд в течение 5 минут.

Когда на дисплее высвечивается сообщение **КОНЕЦ ЦИКЛА, АНТИСМИНАЕМОСТЬ**, значит, была выбрана опция *Обработка после сушки*. Если Вы сразу не вынули белье, барабан будет периодически вращаться, переворачивая белье в течение 10 часов или, пока Вы не откроете дверцу, затем трижды будет подан звуковой сигнал, подтверждая завершение программы.

12. Откройте дверцу, выньте белье, очистите фильтр и установите его на место. Слейте воду из контейнера и установите его на место (см. *Обслуживание и уход*).

13. Отключите сушилку от электросети.

Кнопка «Моя программа»

При первом нажатии кнопки на дисплее появится сообщение: **ЧТОБЫ СОХРАНИТЬ, НАЖМИТЕ КНОПКУ И ДЕРЖИТЕ НАЖАТОЙ**. После выбора своей любимой программы и опций Вы можете сохранить эти установки, нажав и удерживая нажатой 5 секунд кнопку памяти, в верхней строке дисплея будет мигать буква «М» и следом название выбранной программы. Затем раздастся звуковой сигнал и во второй строке дисплея вспыхнет сообщение: **ЗАПОМНЕНО**. Когда в следующий раз Вы захотите воспользоваться этой программой, нажмите кнопку М, затем кнопку ПУСК/ПАУЗА II и программа будет запущена. По желанию Вы можете изменить программу, сохраненную в памяти машины: выберите новую программу и/или опции, нажмите и удерживайте нажатой кнопку М (см. *выше*).





















Запуск и программы

RU

Таблица программ

! Если дисплей не горит, нажмите кнопку ВКЛ./ВЫКЛ.  и затем выберите программу.

ОСНОВНЫЕ ПРОГРАММЫ

Программа	Доступные опции						Доступные уровни высушивания (высвечиваются по умолчанию)							
	 Таймер отсрочки запуска программы	 *Антисминаемость или звуковой сигнал	 Дополнительный уход	 Быстрая сушка	 Уровень тепла	 Сушка по времени	 Датчик сушки	 Влажное белье	 Глажка	 Повесить+	 Повесить	 Слегка высушено	 Гардероб	 Экстрасушка
1	 Хлопок стандарт	✓	✓	✓	✓	Высокий	X	✓	X	X	X	X	✓	X
					X	Высокий	✓	✓	✓	✓	✓	✓	✓	✓
1	 Хлопковые рубашки	✓	✓	✓	✓	Средний	✓	✓	✓	✓	✓	✓	✓	X
					✓	Низкий	✓	✓	✓	✓	✓	✓	✓	✓
2	 Постельное и банное белье	✓	✓	✓	X	X	X	✓	✓	✓	✓	✓	✓	X
					X	Высокий	✓	✓	✓	✓	✓	✓	✓	✓
2	 Антиаллергия	✓	✓	X	X	X	Автоматическая программа							
					X	Средний	✓	✓	✓	✓	✓	✓	✓	✓
3	 Синтетика	✓	✓	X	✓	Средний	X	✓	X	X	X	X	✓	X
					X	Средний	✓	✓	✓	✓	✓	✓	✓	✓
3	 Синтетические рубашки	✓	✓	X	✓	X	X	✓	✓	✓	✓	✓	✓	X
					X	Средний	✓	✓	✓	✓	✓	✓	✓	✓

*Невозможно одновременно выбрать опции «Антисминаемость» и «Звуковой сигнал»

Хлопок стандарт

- Программа сушки хлопковых изделий.
- Продолжительность программы зависит от объема загрузки, выбранного уровня высушивания и скорости отжима, использованной в стиральной машине (см. *Белье*).

Хлопковые рубашки

- Программа сушки рубашек из хлопка.
- Может использоваться для загрузки объемом до 3 кг (примерно 10 рубашек).
- Продолжительность программы зависит от объема загрузки, выбранного уровня высушивания и скорости отжима, использованной в стиральной машине. Рубашки, высушенные с использованием уровня высушивания «Гардероб», обычно готовы к использованию, но их края или швы могут остаться слегка влажными. В этом случае выверните рубашки наизнанку, поместите в барабан сушилки и на короткое время снова запустите программу.

Постельное и банное белье

- Программа сушки хлопковых полотенец и простыней.
- Продолжительность программы зависит от объема загрузки, выбранного уровня высушивания и скорости отжима, использованной в стиральной машине (см. *Белье*).
- Изделия, высушенные с использованием уровня высушивания «Экстрасушка», обычно готовы к использованию, но их края или швы могут остаться слегка влажными, особенно на больших предметах: в этом случае выньте и разверните изделия, поместите в барабан сушилки и снова запустите программу на короткое время.

Программа АНТИАЛЛЕРГИЯ

Специальная программа сушки, которая эффективно уменьшает количество аллергенов и устраняет их из белья. Благодаря поддержанию постоянной температуры в течение длительного времени нейтрализуются наиболее распространенные аллергены (в том числе домашние клещи и пыльца). Программа может использоваться при полной загрузке для сушки и дезинфекции влажного белья, или только для дезинфекции 4 кг сухого белья. Если дисплей показывает сообщение **ОЧИСТИТЕ ФИЛЬТР - ОПЦИЯ «АНТИАЛЛЕРГИЯ»**, очистите фильтр и запустите снова программу.

Синтетика

- Программа сушки изделий из синтетики при установке уровня высушивания «Низкое тепло» или изделий из смесовых тканей (хлопок + синтетика) при установке уровня высушивания «Среднее тепло».
- Продолжительность программы зависит от объема загрузки, выбранного уровня высушивания и скорости отжима, использованной в стиральной машине (см. *Белье*).

Синтетика

- Программа для сушки рубашек из синтетических или смесовых (полиэстер + хлопок) тканей.
- Может использоваться для загрузки до 3 кг (примерно 14 рубашек).
- Продолжительность программы зависит от объема загрузки, выбранного уровня высушивания и скорости отжима, использованной в стиральной машине. Рубашки, высушенные с использованием уровня высушивания «Гардероб», обычно готовы к использованию, но края или швы изделий могут остаться слегка влажными. В этом случае выверните рубашки наизнанку, поместите в барабан сушилки и на короткое время снова запустите программу.

Таблица программ

! Если дисплей не горит, нажмите кнопку ВКЛ./ВЫКЛ. и затем выберите программу.

СПЕЦИАЛЬНЫЕ ПРОГРАММЫ

Программа	Доступные опции						Доступные уровни высушивания (высвечиваются по умолчанию)									
	Таймер отсрочки запуска программы	* Антистатичность или звуковой сигнал	Звуковой сигнал	Дополнительный уход	Быстрая сушка	Уровень тепла	Сушка по времени	Датчик сушки	Влажное белье	Глажка	Повесить+	Повесить	Слегка высушено	Гардероб	Экстрасушка	
4	Джинсы	✓	✓	*	✓	X	X	✓	✓	✓	✓	✓	✓	✓	✓	
	Пуховые одеяла	✓	X	✓	X	X	Высокий Средний	X	Автоматическая программа							
5	Шерсть	X	X	✓	X	X	X	X	✓	✓	✓	✓	✓	✓	X	
	Шелк	X	X	✓	X	X	X	X	✓	✓	✓	✓	✓	✓	X	
6	Деликатные ткани	✓	✓	*	X	X	X	X	✓	X	X	X	X	✓	X	
	Детское белье	✓	✓	*	X	X	X	X	✓	✓	✓	✓	✓	✓	X	

*Невозможно одновременно выбрать опции «Антистатичность» и «Звуковой сигнал»



Джинсы

- Программа для джинсов из хлопчатобумажной джинсовой ткани. Перед сушкой выверните передние карманы джинсов наизнанку.
- Загрузка - 3 кг изделий (примерно 4 пары джинсов).
- Не загружайте вместе темно- и светлоокрашенные изделия.
- Программа может также использоваться для других изделий из такого же материала (напр., курток / жакетов).
- Продолжительность программы зависит от объема загрузки, выбранного уровня высушивания и скорости отжима, использованной в стиральной машине
- Изделия, высушенные с использованием уровня высушивания «Экстрасушка», обычно готовы к использованию, но их края или швы могут остаться немного влажными: в этом случае выверните джинсы наизнанку, поместите в барабан сушилки и снова запустите программу на короткое время.

! Не рекомендуется использовать эту программу для джинсов с эластичными поясами или вышивкой.



Пуховые одеяла

- ! Сушка поврежденных изделий может вызвать пожароопасную блокировку пухом фильтра и воздухоотвода.
- Программа должна использоваться только для сушки односпальных пуховых одеял и не подходит для одеял, имеющих двухспальный или «королевский» размер.
- Изделия, высушенные с применением этой программы, обычно готовы к использованию, но некоторые части изделий могут остаться немного влажными — в этом случае выньте изделия, разверните и встряхните их, поместите в барабан сушилки и затем снова запустите программу на короткое время.
- Программа также может использоваться для сушки пуховых курток.
- Выберите высокий уровень температуры сушки для хлопковых одеял и средний - для синтетических одеял.
- Продолжительность программы зависит от размера и плотности загрузки, а также скорости отжима, использованной в стиральной машине.



Программа ШЕРСТЬ

- Это программа безопасной барабанной сушки изделий с символом .
 - Может использоваться для загрузки до 1 кг изделий (примерно 3 свитера).
 - Мы рекомендуем перед сушкой вывернуть изделия наизнанку.
 - Программа выполняется примерно 60 минут, но может и дольше — в зависимости от объема и плотности загрузки, а также скорости отжима, использованной в стиральной машине.
 - Одежда, высушенная с использованием этой программы, обычно готова к носке, но у некоторых более тяжелых изделий края могут остаться слегка влажными. Досушите изделия естественным образом, поскольку пересушивание может их повредить.
- ! В отличие от других материалов механизм усадки шерсти необратим, т. е. шерстяное изделие невозможно растянуть обратно до первоначальных размеров и формы.
- ! Эта программа не подходит для изделий из акрила.



Шелк

- Программа сушки изделий из деликатного шелка.
- Загрузка - 0,5 кг изделий.
- Продолжительность программы зависит от объема загрузки, выбранного уровня высушивания и скорости отжима, использованной в стиральной машине.
- Изделия, высушенные с использованием уровня высушивания «Гардероб», обычно готовы к использованию, но края некоторых тяжелых изделий могут остаться слегка влажными. В этом случае выньте изделия, выверните их наизнанку, поместите в барабан сушилки и на короткое время снова запустите программу.

Запуск и программы

RU

Деликатные ткани













- Программа сушки изделий из деликатных тканей (акрил и др.).
- Загрузка - 2,0 кг.
- Продолжительность программы зависит от объема и плотности загрузки, а также скорости отжима, использованной в стиральной машине.
- Изделия, высушенные с использованием этой программы, обычно готовы к использованию, но некоторые изделия могут остаться немного влажными: в этом случае выньте изделия, разверните их или выверните наизнанку и снова запустите программу на короткое время.

Программа деликатной сушки **ДЕТСКОГО БЕЛЬЯ**

- Программа сушки мелких предметов детской одежды и детского спального белья (из хлопка и синели), а также деликатного белья.
- Не сушите детские нагрудники и подгузники с пластиковым покрытием.
- Может использоваться для загрузки до 2 кг изделий.
- Продолжительность программы зависит от объема и плотности загрузки, а также скорости отжима, использованной в стиральной машине.
- Белье, высушенное с использованием этой программы, обычно готово к использованию, но края некоторых тяжелых изделий могут остаться слегка влажными. В этом случае выньте изделия, выверните их наизнанку, поместите в барабан сушилки и на короткое время снова запустите программу.

Таблица программ

! Если дисплей не горит, нажмите кнопку ВКЛ./ВЫКЛ.  и затем выберите программу.

Программа	Доступные опции						Доступные уровни высушивания									
	 Таймер отсрочки запуска программы	 Антисминаемость	 Дополнительный уход	 Звуковой сигнал	 Быстрая сушка	 Уровень тепла	 Сушка по времени	 Датчик сушки	Влажное белье	Глажка	Повесить+	Повесить	Слегка высушено	Гардероб	Экстрасушка	
7	Мягкие игрушки 	✓	X	X	✓	X	X	X	Автоматическая программа							
	Подогрев белья 	X	X	X	X	X	X	X								
8	Легкая глажка 	X	X	X	✓	X	X	X								
	Проветривание 	X	X	X	✓	X	X	X								
9	Моя программа j	В зависимости от выбранной программы. См. подробнее выше														

Мягкие игрушки

С помощью этой программы проще ухаживать за мягкими игрушками - их можно чаще чистить и стирать, поскольку время сушки значительно меньше по сравнению с сушкой на открытом воздухе. Этот очень деликатный цикл сушки при низкой температуре, с мягким механическим действием, поддерживает первоначальный вид и блеск шерсти игрушек.

Примечание. Для защиты от аллергии следует просто заморозить мягкие игрушки в течение 24 часов, затем промыть и высушить их. Повторять каждые 6 недель. Перед сушкой удалите с игрушек аксессуары: одежду, ошейники и звуковые механизмы, пластиковые глаза игрушек защитите клейкой лентой, после высыхания протрите их тканью.

Время программы будет варьироваться в зависимости от состава загрузки.

Максимальная загрузка - не выше 2,5 кг, вес отдельной игрушки не должен превышать 600 г.

Легкая глажка

«Легкая глажка» — короткая 10-минутная программа (8 минут - обработка теплом и следующие 2 минуты - период охлаждения): выполняется встряхивание/взбивание тканей, которые находились в одинаковом положении продолжительное время. Цикл смягчает текстильные волокна и облегчает последующую глажку и складывание белья.

! «Легкая глажка» не является программой сушки и не должна использоваться для влажного белья.

Для наилучших результатов:

1. Не превышайте максимальный объем загрузки (указан для сухого белья):

Ткань	Максимальная загрузка, кг
Хлопок и хлопковые смесовые ткани	2,5
Синтетика	2
Джинсовая ткань	2

2. Разгрузите сушилку сразу после окончания программы, повесьте, сложите или прогладьте изделия и уберите их на место. Если это невозможно, запустите снова программу.

Результат программы «Легкая глажка» зависит от вида ткани: программа хорошо работает с обычными тканями - такими, как хлопок или смесовые хлопковые ткани, и хуже - с изделиями из акрила и тканей типа Tencel®.

Проветривание

! Проветривание не является программой сушки и не должно использоваться для влажного белья.

- Программа может использоваться для любого предусмотренного объема загрузки, но более эффективна при меньших нагрузках.
- Не перегружайте сушилку (см. *Белье*).

20-минутная программа проветривания одежды холодным воздухом. Используется также для охлаждения нагретого при сушке белья.



Подогрев белья

Эта программа поможет нагреть полотенца и халаты для использования после ванны или душа. Программа также полезна для подогрева одежды перед одеванием в зимний период. Цикл нагревает белье до 37 °С (температуры тела) - дисплей показывает сообщение **НАГРЕВ** и работает при этой температуре максимум 4 часа или, пока вы не остановите цикл, открыв дверцу - дисплей покажет сообщение **ГОТОВО**. Максимальная загрузка 3 кг.

Примечание. Во время выполнения этой программы невозможно воспользоваться кнопкой Пуск / Пауза (заблокирована).

СРЕДСТВА УПРАВЛЕНИЯ

! Предупреждение: после нажатия кнопки ПУСК/ПАУЗА программу нельзя изменить.

Чтобы отменить выбранную программу, нажмите кнопку ПУСК/ПАУЗА >II, индикатор будет вспыхивать желтым цветом, показывая, что программа остановлена. Выберите новую программу и требуемые опции, индикатор станет вспыхивать зеленым цветом. Нажмите снова кнопку ПУСК/ПАУЗА >II и новая программа начнет работать.

• Кнопки ОПЦИЙ

Эти кнопки используются для настройки выбранной программы в соответствии с требованиями пользователя. Перед выбором опций необходимо выбрать программу нажатием кнопки выбора программ. Не все опции доступны для каждой из программ (см. *Таблицу программ*). Если опция не работает с программой и Вы нажали кнопку, будет подано три звуковых сигнала. Если же опция доступна, на дисплее рядом с кнопкой опции загорится ее пиктограмма, показывая, что опция была выбрана.

🕒 Время (таймер) отсрочки запуска программы

Запуск некоторых программ (см. *Дисплей и Таблицу программ*) может быть отложен на время до 24 часов. Перед установкой отложенного старта программы убедитесь, что контейнер с водой опорожнен.

🧺 Антисминаемость

Предварительная обработка доступна, только если был выбран отложенный старт программы. Ее назначение - в течение времени отсрочки периодически вращать барабан сушилки, переворачивая белье, чтобы предотвратить образование на нем складок.

Обработка после сушки - после окончания сушки и в процессе циклов охлаждения барабан будет периодически вращаться, переворачивая белье, чтобы предотвратить образование на нем складок. Используйте опцию, когда Вы не можете вынуть белье сразу после завершения программы.

Примечание. Во время выполнения этой опции индикатор ПУСК / ПАУЗА будет вспыхивать желтым цветом.

При необходимости Вы можете выбрать оба варианта функции антисминаемость.

Примечание. Данная функция будет не доступна, если Вы выбрали опцию «Звуковой сигнал».

🔥 Уровень тепла (нагрева) - дисплей и пиктограммы

Не для всех программ возможно изменить уровень нагрева, для некоторых программ предусмотрены все три варианта уровня нагрева. Когда опция доступна, нажатие этой кнопки изменяет выбранный уровень нагрева и на дисплее кратко покажет уровень нагрева. На дисплее рядом с кнопкой отображаются следующие сообщения с пиктограммами:

ВЫСОКОЕ ТЕПЛО 🔥 **СРЕДНЕЕ ТЕПЛО** 🔥 **СЛАБОЕ ТЕПЛО** 🔥

🔊 Звуковой сигнал

Действует со всеми программами: звуковой сигнал подается в конце цикла сушки, напоминая Вам, что белье высушено и его можно вынуть из барабана.

Примечание. Данная опция будет не доступна, если Вы выбрали функцию «Антисминаемость».

🧺 Дополнительный уход

Функция антистарения хлопковых тканей помогает надолго сохранить яркость белья благодаря снижению скорости

вращения барабана в последней части цикла и надлежащей температуре сушки.



Быстрая сушка

Опция предназначена для небольшой загрузки - до 1 кг.

Примечание: может использоваться только с установкой уровня высушивания «Гардероб». Помогает значительно сократить время сушки - до 53% для хлопка и 50% для синтетики.

• ДИСПЛЕЙ ВРЕМЕНИ **88:88**

Дисплей показывает либо остающееся время отсрочки, либо количество времени, отведенного для программы сушки (см. *Дисплей*). При возникновении проблем в работе сушилки дисплей также это покажет: на нем появится «F» и следом цифровой код неисправности (см. *Устранение неисправностей*).

• Слить воду из контейнера

(Если сушилка подсоединена к сливу, это сообщение может игнорироваться, поскольку нет необходимости в опорожнении контейнера.) Показываемое сообщение напоминает о необходимости слить воду из контейнера (см. *Дисплей*). Если контейнер заполнится водой в течение программы, нагреватель отключится и сушилка выполнит фазу охлаждения. После этого сушилка остановится и на дисплее появится сообщение: **СЛИТЬ ВОДУ ИЗ КОНТЕЙНЕРА**. Вы должны опорожнить контейнер и снова запустить сушилку, иначе одежда не будет высушена. После перезапуска сушилки сообщение через несколько секунд исчезнет. Во избежание подобной ситуации сливайте воду из контейнера после каждого использования сушилки (см. *Обслуживание и уход*).

• Открывание дверцы

Открывание дверцы во время работы программы остановит сушилку и в результате произойдет следующее:

- На дисплее будет показано: **ОСТАНОВЛЕНО**.
- Во время фазы ожидания запуска программы (отложенный старт) - для продолжения обратного отсчета времени следует нажать кнопку ПУСК/ПАУЗА. Дисплей перейдет к отображению информации по текущему состоянию.
- Во время фазы сушки - двоеточие на дисплее перестанет мигать, показывая, что обратный отсчет времени остановлен. Для продолжения работы программы следует нажать кнопку ПУСК/ПАУЗА. Дисплей перейдет к отображению информации по текущему состоянию, двоеточия будут мигать и обратный отсчет времени продолжится.
- Во время выполнения фазы обработки после сушки (антисминаемость) - программа будет закончена. Нажатие кнопки ПУСК/ПАУЗА запустит новую программу с начала.

Примечание: во время работы фазы обработки после сушки (антисминаемость) индикатор кнопки ПУСК/ПАУЗА будет вспыхивать желтым цветом.

- **Примечание.** Если произошел сбой в подаче электропитания или его отключение / вилка вынута из розетки, после возобновления подачи электропитания держите нажатой кнопку ВКЛ.-ВЫКЛ., пока на дисплее кратко не загорится **ПИТАНИЕ ВКЛЮЧЕНО**. Затем нажмите кнопку ПУСК/ПАУЗА и программа будет продолжена.

Типы белья

RU

Подготовка белья

- Проверьте символы на этикетках всех вещей, так как не все вещи подходят для автоматической сушки.
- Разделите белье по типу ткани.
- Выньте из карманов все предметы и проверьте пуговицы.
- Закройте все застёжки на молнии и застегните крючки. Застегните ремни и завяжите шнуровку, но не стягивайте сильно.
- Отожмите белье для удаления из него как можно большего количества воды.

! Не загружайте в машину неотжатое белье.

Максимальный объем загрузки

Не перегружайте машину.

Приведенные ниже значения соответствуют весу сухого белья:

Натуральные ткани: максимум 9 кг

Синтетические ткани: максимум 3 кг

! Не перегружайте машину: это может привести к ухудшению результата сушки.

Этикетки на белье

Проверьте этикетки на вещах, особенно перед их первой автоматической сушкой. Ниже приводятся самые распространенные символы:

- Пригодно для автоматической сушки.
- не пригодно для автоматической сушки
- Сушить при высокой температуре.
- Сушить при низкой температуре

Продолжительность сушки

Указанная продолжительность приводится в качестве примера и может варьировать в зависимости от:

- Количества воды, оставшейся в белье после отжима: в полотенцах и деликатных вещах остается много влаги.
- Ткани: для изделий из одной и той же ткани, но с разным утком и разной толщины может потребоваться разное время сушки.
- Количества белья: для отдельных изделий и небольшой загрузки может потребоваться больше времени.
- Сушка: если вещи требуют глажки, их можно выгрузить из машины еще частично влажными. Вещи, которые должны быть полностью сухими, могут быть оставлены в машине дольше.
- Заданная температура.
- Температура помещения: чем ниже температура помещения, в котором находится сушильная машина, тем больше времени требуется для сушки.
- Объем: некоторые объемные изделия требуют особого внимания в процессе сушки. Рекомендуется достать из машины эти изделия, встряхнуть их и заново положить в сушильную машину: эту операцию необходимо повторить несколько раз в процессе сушки.

! Не пересушивайте белье.

В любых тканях остается натуральная влажность, необходимая для сохранения мягкости и объема вещей.

Указанная продолжительность относится к автоматическим программам «После сушки в шкафу». Указанный вес относится к сухому белью.

Продолжительность автоматической сушки

Программа	Доступные опции							Доступные уровни высушивания							
	Таймер отсрочки запуска программы	Антисминаемость	Дополнительный уход	Звуковой сигнал	Быстрая сушка	Уровень тепла	Сушка по времени	Датчик сушки	Влажное белье	Глажка	Повесить+	Повесить	Слегка высушено	Гардероб	Экстрасушка
7	Мягкие игрушки	✓	x	x	✓	x	x	x	Автоматическая программа						
	Подогрев белья	x	x	x	x	x	x	x							
8	Легкая глажка	x	x	x	✓	x	x	x							
	Проветривание	x	x	x	✓	x	x	x							
9	Моя программа	В зависимости от выбранной программы. См. подробнее выше													

Если Вы обнаружите, что сушилка работает не должным образом, то перед обращением в сервисный центр (см. *Помощь*), прочитайте следующие рекомендации по устранению неисправностей оборудования.

Проблема:

Возможные причины / Решение:

Сушилка не включается

- Вилка машины не вставлена в розетку или вставлена плохо, не обеспечивая контакта.
- Сбой электропитания.
- Перегорел предохранитель. Попробуйте подключить другой прибор в эту же розетку.
- Если Вы используете удлинитель, попробуйте подключить сушилку без него, напрямую к сети.
- Плохо закрыта дверца машины.
- Неправильно установлена программа (см. *Запуск и программы*).
- Не была нажата кнопка ПУСК/ПАУЗА (см. *Запуск и программы*).

Программа сушки не запускается
Сушка выполняется слишком долго

- Установлена отсрочка запуска программы (см. *Запуск и программы*).
- Не очищен фильтр (см. *Обслуживание и уход*).
- Требуется опорожнить контейнер с водой: на дисплее сообщение «Слить воду» (см. *Обслуживание и уход*).
- Следует очистить испаритель (см. *Обслуживание и уход*).
- Установка тепла не подходит для типа ткани, которую Вы сушите (см. *Запуск и программы; Белье*).
- Неправильно выбрано время сушки для загрузки (см. *Белье*).
- Препяждена воздухозаборная решетка (см. *Установка; Обслуживание и уход*).
- Загруженные в сушилку изделия были слишком влажными (см. *Белье*).
- Сушилка перегружена (см. *Белье*).

Отображается сообщение «Слить воду из контейнера», но сушилка работает только короткое время

- Возможно контейнер с водой не был опорожнен перед запуском программы. Не ждите сигнала «Слить воду». Всегда проверяйте и опорожняйте контейнер перед запуском новой программы сушки (см. *Обслуживание и уход*).

Отображается сообщение «Слить воду из контейнера», а контейнер не заполнен водой

- Это нормально, сообщение **КОНЕЦ ЦИКЛА, ОЧИСТИТЬ ФИЛЬТР И СЛИТЬ ВОДУ ИЗ КОНТЕЙНЕРА** служит для напоминания о необходимости опорожнять контейнер (см. *Дисплей; Запуск и программы*).

По окончании программы белье более влажное, чем ожидалось

- ! В целях безопасности максимальное время выполнения программы - 5 часа. Если за это время автоматическая программа не выявила требуемую конечную влажность, сушилка завершит программу и остановится. Проверьте состояние контейнера с водой (см. *пункты выше*) и запустите программу снова. Если результаты сушки все еще неудовлетворительные (белье влажное), обратитесь в сервисный центр (см. *Помощь*).

Дисплей показывает код неисправности «F» и следом одно- или двузначное число

- Если дисплей показывает «F...»:
 - Выключите сушилку и отключите ее от электросети. Очистите фильтр и испаритель (см. *Обслуживание и уход*). Затем подключите оборудование к электросети, включите его и запустите другую программу. Если дисплей продолжает показывать код неисправности, обратитесь в сервисный центр, сообщив номер кода (см. *Помощь*).

На дисплее каждые 6 секунд вспыхивает **DEMO ON** (включен демонстрационный режим)

- Сушилка находится в демонстрационном режиме. Одновременно нажмите и удерживайте нажатыми 3 секунды кнопки ВКЛ./ВЫКЛ. и ПУСК/ПАУЗА. Дисплей 3 секунды будет показывать **DEMO OFF** (демонстрационный режим выключен), затем сушилка перейдет в обычный рабочий режим.

Не горят индикаторы на панели управления, хотя сушилка включена

- Сушилка находится в режиме ожидания Stand by для экономии электроэнергии. Это происходит при отсутствии манипуляций на панели управления или в случае сбоя в подаче электропитания.
 - Если сушилка осталась включенной, а программа не была запущена.
 - После завершения программы сушки.После завершения программы сушки нажмите и удерживайте кнопку ВКЛ. / ВЫКЛ. - индикаторы включатся снова.

Перед тем как обратиться в Центр Сервисного обслуживания:

- Внимательно прочитайте инструкции по устранению неисправностей и попробуйте решить проблему самостоятельно (см. *Неисправности и методы их устранения*).
- Если это не удается, отключите машину и вызовите техника из ближайшего Центра сервисного обслуживания.

Данные, которые необходимо сообщить в Центр сервисного обслуживания:

- Ваше имя, адрес и почтовый индекс;
 - Ваш номер телефона;
 - тип неисправности;
 - дату приобретения машины;
 - модель машины (Мод.);
 - серийный номер ("S/N") сушильной машины.
- Эти данные указаны на этикетке, расположенной с внутренней стороны люка.

Запасные части

Данная сушильная машина является сложным бытовым электроприбором. Попытка ее ремонта собственными силами или силами неквалифицированных лиц подвергает опасности людей, может привести к повреждению машины и аннулированию гарантии на запасные части.



В случае неисправности машины всегда обращайтесь только к уполномоченным техникам.

Сведения о сдаче в утиль и переработке

В постоянной заботе об охране окружающей среды мы применяем для производства наших изделий качественные повторно используемые комплектующие для сокращения стоимости изделия для покупателей и для экономного использования сырья.

- Уничтожение упаковочных материалов: соблюдайте местные нормативы по уничтожению упаковочных материалов.
- Во избежание несчастных случаев с детьми снимите люк и обрежьте сетевой кабель у основания. Выбросьте эти детали во избежание подключения электроприбора к сети электропитания.

Утилизация старых бытовых электроприборов

 Согласно Европейской Директиве 2012/19/CE касательно утилизации электронных и электрических электроприборов (RAEE) электроприборы не должны выбрасываться вместе с обычным городским мусором. Выведенные из строя приборы должны собираться отдельно для оптимизации их утилизации и переработки составляющих их материалов, а  также для безопасности окружающей среды и здоровья. Символ «зачеркнутая мусорная корзина», имеющийся на всех приборах, служит напоминанием об их отдельной утилизации.

За более подробной информацией о правильной утилизации бытовых электроприборов пользователи могут обратиться в специальную государственную организацию или в магазин.



Данный бытовой электроприбор отвечает требованиям следующих директив ЕЭС:

- 2006/95/CE (Низкое напряжение);
- 2004/108/CE (Электромагнитная совместимость).

KZ

Қазақша

TCUD 97B 6H

Кептіргішті алғаш рет қосқан кезде таңдаулы тіліңізді таңдау керек, 29-бетті көріңіз.

КЕПТІРГІШ



Бұл таңба осы пайдаланушы нұсқаулығын оқуды еске салады.

Қажет болған кезде дереу қарап шығу мүмкін болуы үшін бұл нұсқаулықты жақын жерде ұстаңыз. Бұл нұсқаулықты әрдайым кептіргіш жанында сақтаңыз және құрылғыны сатқан немесе берген кезде оны жаңа иелерге беріңіз, солайша олар мұндағы ескертулер мен ұсыныстармен танысады.

Осы нұсқаулықты мұқият оқып шығыңыз: төмендегі беттерде орнатуға қатысты маңызды ақпарат пен құрылғы жұмысына байланысты пайдалы ұсыныстар қамтылған.

Мазмұны

Орнату, 20

Кептіргіш қойылатын орын
Желдету
Су ағызу
Электр қосылымдары
Бастапқы ақпарат

Ескертулер, 22

Жалпы қауіпсіздік
Қуатты үнемдеу және қоршаған ортаны құрметтеу

Күтім көрсету және техникалық қызмет көрсету, 24

Токты өшіру
Әрбір циклдан кейін сүзгіні тазалау
Әрбір циклдан кейін барабанды тексеру
Әрбір циклдан кейін су ыдысын босату
Конденсор бөлігін тазалау
Кептіргішті тазалау

Кептіргіш сипаттамасы, 26

Мүмкіндіктер
Басқару тақтасы

Дисплей, 27

Бастау және бағдарламалар, 29

Бағдарламаны таңдау
Бағдарламалар кестесі
Басқару элементтері

Кірлер, 34

Кірлерді сұрыптау
Күтім жапсырмалары
Кептіру уақыттары
Автоматты кептіру уақыттары

Ақаулықтарды жою, 35

Көмек, 36

Қосалқы бөлшектер
Қайта өңдеу және қоқысқа тастау жөнінде ақпарат

Орнату

KZ

Кептіргіш орнатылатын орын

• Кептіргішті газ плиталарынан, пештерден, батареялардан немесе тамақ пісіру панельдерінен аулақ жерге орнатыңыз, себебі жалын оны зақымдауы мүмкін. Кептіргіш үстелдің үстіңгі тақтайының астына орнатылатын болса, кептіргіш үстіңгі панелімен одан жоғары орналасқан кез келген нысандар арасында 10 мм аралық және құрылғының бүйірлері мен қабырғалар немесе жиһаздар арасында 15 мм аралық болатынын қамтамасыз етіңіз. Бұл тиісті ауа айналымының болуын қамтамасыз етеді. Құрылғыны артын қабырғаға тигізіп орнату керек.

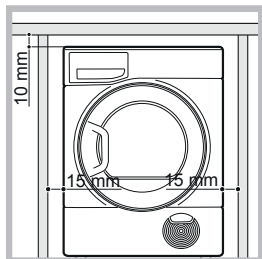

Желдету

• Кептіргіш жұмыс істеп тұрған кезде бөлме тиісті түрде желдетілуі қажет. Кептіргіш ылғалдылығы жоқ және тиісті ауа айналымы бар бөлмеде орнатылғанына көз жеткізіңіз. Кептіру барысында судың конденсациялануына мүмкіндік беру үшін кептіргіш айналасындағы ауа ағыны өте маңызды; кептіргіш жабық жерде немесе шкаф ішінде орнатылса, ол дұрыс жұмыс істемейді.

! Кептіргіш кіші немесе суық бөлмеде қолданылса, біраз конденсация түзілуі мүмкін.

! Кептіргішті шкаф ішіне орнату жөн емес, алайда оны құлыпталатын есік, сырғыйтын есік немесе топсасы кептіргіш есігінің топсасына қарама-қарсы жақта орналасқан есік артына ешқашан орнатуға болмайды.

Су ағызу

Кептіргіш канализация құбырына жақын орнатылса, суды осы құбырға қосуға болады. Бұл су ыдысын босатып отыру қажеттілігін жояды. Кептіргіш кір жуғыш машина үстінде немесе оның жанында орнатылған болса, бір канализация құбырын ортақ пайдалануға болады. Канализация құбырының биіктігі кептіргіштің түбінен 3 дюймнен (1 метрден) аспауы керек. Бар түтікті А суретінде көрсетілген жерден ағытып алыңыз, ұзындығы қолайлы түтікті бекітіп, В суретінде көрсетілген қосыңыз.

! Кептіргіш тұрақты орнына қойылған кезде түтік

қысылып қалмауына немесе онда түйіндер пайда болмауына көз жеткізіңіз.

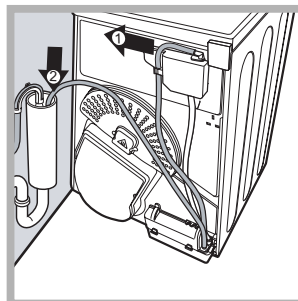

А суреті

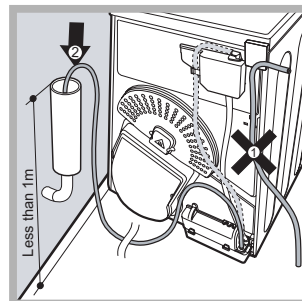

В суреті

Электр қосылымдары

Құрылғыны розеткаға қоспас бұрын төмендегі жағдайларды тексеріңіз:

- Қолыңыз құрғақ екеніне көз жеткізіңіз.
- Розетка жерге тұйықталған болуы тиіс.
- Розетка техникалық деректер тақтасында көрсетілген құрылғының ең көп қуат шығысына төтеп бере алуы тиіс (Кептіргіш сипаттамасын қараңыз).
- Ток желісінің кернеуі техникалық деректер тақтасында көрсетілген мәндер ауқымында жатуы тиіс (Кептіргіш сипаттамасын қараңыз).
- Розетка құрылғының айырымен үйлесімді болуы тиіс. Олай болмаса, розетканы немесе айырды ауыстыру керек.

! ҰЗАРТҚЫШ СЫМДАРДЫ ПАЙДАЛАНБАҢЫЗ.

! Жабық жер болса да, кептіргішті сыртта орнатпау қажет. Бұл құрылғыны жауын мен найзағай астында қалдыру өте қауіпті болуы мүмкін.

! Кептіргішті орнату аяқталғаннан кейін ток сымы мен айыры қол жететін жерде болуы керек.

! Ток сымын майыстыруға немесе оған қысым түсіруге болмайды.

! Ауыстырылатын айыр балқытып орнатылған түрлі болса, оны қауіпсіз түрде тастау керек. Оны розеткаға қосуға болатын жерде қалдырып КЕТПЕҢІЗ, себебі ток соғу қаупі бар. }

! Кабельді жүйелі түрде тексеріп отыру

қажет. Ток кабелі зақымдалған болса, қауіптің алдын алу үшін оны өндіруші, оның қызмет көрсету бойынша өкілі немесе сондай біліктілігі бар мамандар ауыстыруы тиіс. (Көмек алу тарауын қараңыз). Өкілетті сатушылар жаңа немесе одан да ұзын ток сымдарын қосымша бағада жеткізеді.

! Осы нұсқаулар орындалмаса, өндіруші барлық жауапкершіліктен бас тартады.

! Жоғарыдағы көрсетілімдер туралы күмән бар болса, білікті электр маманға хабарласыңыз.

Бастапқы ақпарат

Келтірілген орнатылғаннан кейін, оны қолданбас бұрын барабанының ішін тазалап, тасымалдау кезінде жиналған кез келген кірді жойыңыз.

Сақтау және көлікпен тасымалдау талаптары

- Орамаланған құрғату машинасы табиғи желдетілген кезде үй-жайда 80 %-дан аса ауаның ылғалдығы кезінде сақталуы тиіс.
- Егер құрғату машинасы ұзақ уақыттың ішінде қолданылмаса және от жағылмайтын үй-жайда сақталса, онда құрғату машинасынан барлық суды жою қажет.
- Құрғату машинасын көлікпен тасымалдау тік тұрған жағдайда бекітумен, кез келген жабық автокөлікте кез келген зақымдалулардан, автомобильдің қозғалыс немесе ішіне құлаудан аулақ болуымен жүргізіледі
- Көлікпен тасымалдау уақытында құрғату машинасын соққыға ұшыратуға тыйым салынады.

Ең көп жүк өлшемдері: 9 кг

Техникалық ақпарат	
Өнім	Келтірілген
Сауда белгісі	
Өндірушінің сауда белгісі	ARISTON
Модель	TCD 97B 6H (EU)
Өндіруші	Indesit Company
Өндіру елі (шыққан жері)	Ұлыбританияда жасалған
Ең көп жүк	9 кг
Кернеу мен кернеу ауқымының номиналды мәні	220-240 В ~
Ток немесе ток жиілігінің шартты белгісі	50 Гц
Тұтынылатын қуат	2300-2700 Вт
Қуат тұтыну класы	B
Тұтынылатын қуаттың орташа мәні	615,8 кВт/жыл
Ток соғудан қорғау класы	I қорғау класы
Келесі электрондық пошта мекенжайына өтінім жіберіп, куәландыру туралы ақпарат немесе сәйкестік сертификаттарының көшірмесін алуға болады: cert.rus@ indesit.com.	
Өндіру күнін сериялық нөмірден (С/н XXXXXXXXXX * XXXXXXXXXX) келесі жолмен табуға болады:	- С/н 1-саны өндіру жылының соңғы саны, - С/н 2- және 3-саны өндіру айының реттік нөмірі, - С/н 4- және 5-саны өндіру күнінің реттік нөмірі.
Өндіруші құрылғының өнімділігіне әсер етпейтін дизайн мен өнім параметрлеріне қатысты алдын ала ескертусіз өзгеріс енгізу құқығын сақтайды. Осы нұсқаулықта берілген кейбір параметрлер шамаланып көрсетілген. Өндіруші осы мөндерден сәл ауытқуға жауапты болмайды. Бұл кітапшадағы басып шығару немесе көшіру қателеріне жауапты болмаймыз.	
Өндіруші:	Viale A. Merloni 47, 60044, Fabriano (AN), Италия
Импорттаушы:	ООО "Indesit RUS"
Кез келген сұрақтарыңыз болса, оларды төмендегі мекенжайға хатпен жолдаңыз:	01.01.2011 бұрын: Ресей, 129223, Мәскеу, Мир даңғылы, ВВЦ, пав. 46; 01.01.2011 кейін: Ресей, 127018, Мәскеу, Двинцев к-сі, 12-1

! Бұл құрылғы халықаралық қауіпсіздік стандарттарына сай өңделіп шығарылған. Бұл ескертулер қауіпсіздік үшін берілген, сондықтан оларды мұқият орындау қажет.

Жалпы қауіпсіздік

- Бұл құрылғыны қауіпсіз түрде қолдану бойынша кеңес не нұсқау берілген және ықтимал қауіп-қатерлерді түсінетін жағдайда, оны 8-ге толған балалар мен дене, сезіну немесе ой қабілеті төмен немесе тәжірибесі мен білімі жеткіліксіз адамдар қолдана алады.
- Бұл кептіргіш үйде пайдаланылуға арналған, кәсіби пайдалануға арналмаған.
- Құрылғыны жалаң аяқ немесе қол-аяғыңыз ылғал болғанда ұстамаңыз.
- Құрылғыны кабелінен емес, айырынан ұстап тарту арқылы розеткадан ағытыңыз.
- Кептіргішті пайдаланғаннан кейін оны өшіріп, розеткадан ағытыңыз. Балалар есікті ойыншық ретінде қолданбауы үшін оны жауып қойыңыз.
- Балалар кептіргішпен ойнамауы үшін оларды бақылау керек.
- Балаларға бақылаусыз құрылғыны тазалауға және оған қызмет көрсетуге болмайды.
- Әрдайым бақылап отырмаған жағдайда, 3-ке толмаған балаларды құрылғыдан аулақ ұстау керек.
- Құрылғы дұрыс орнатылуы тиіс және оның тиісті вентиляциясы болуы керек. Кептіргіштің алдыңғы жағындағы ауаның кіріс саңылауларын ешқашан жауып қоюға болмайды («Орнату» тарауын қараңыз).
- Кептіргішті кілемге қойып пайдаланушы болмаңыз, себебі кілем кептіргішке ауаның астыңғы жақтан кіруіне кедергі жасайды.
- Кірлерді салмас бұрын кептіргіш бос екенін тексеріңіз.
-  Кептіргіштің артқы жағы қатты қызып кетуі мүмкін. Жұмыс істеп тұрғанда оған тиюші болмаңыз.
- Сүзгі, су ыдысы және конденсатор орындарына мықтап қойылғанша кептіргішті пайдаланбаңыз («Техникалық қызмет көрсету» тарауын қараңыз).

- Кептіргішке тым көп кір салмаңыз (Ең көп жүктерді «Кірлер» тарауынан қараңыз).
- Суы тамып тұрған заттарды кептіргішке салмаңыз.
- Киім жапсырмаларындағы нұсқауларды мұқият тексеріңіз («Кірлер» тарауын қараңыз).
- Үлкен, өте көлемді заттарды кептіргіште кептірмеңіз.
- Акрилат талшықтарын жоғары температураларда кептірмеңіз.
- Кептіргіш ішінде жылы заттар болғанда кептіргішті өшірмеңіз.
- Әрбір қолданудан кейін сүзгіні тазалаңыз («Жөндеу» тарауын қараңыз).
- Әрбір қолданудан кейін су ыдысын босатыңыз («Техникалық қызмет көрсету» тарауын қараңыз).
- Конденсатор бөлігін мерзімді түрде тазалап отырыңыз («Техникалық қызмет көрсету» тарауын қараңыз).
- Кептіргіш айналасында талшықтардың жиналуына жол бермеңіз.
- Кептіргіштің үстіне шықпаңыз. Ол зақымдалуға әкелуі мүмкін.
- Электр стандарттар мен талаптарды әрдайым орындаңыз («Орнату» тарауын қараңыз).
- Әрдайым түпнұсқалы қосалқы бөлшектер мен керек-жарақтарды сатып алыңыз («Қызмет көрсету» тарауын қараңыз).

Кептіргіште өрт шығу қаупін азайту үшін төмендегі шарттарды сақтау қажет:

- Заттар жуғыш затпен және сумен жуылған, шайылған және сығу циклы арқылы өткізілген болса ғана заттарды кептіргіште кептіріңіз. Сумен ЖУЫЛМАҒАН заттарды кептіру өрт шығу қаупін төндіреді.
- Химиялық өнімдермен өңделген киімдерді кептірмеңіз.
- Май тамған немесе төгілген заттарды кептіргіште кептірмеңіз, себебі олар өрт шығу қаупін төндіреді. Май жұққан заттар, әсіресе кептіргіш сияқты қызу көздерінің әсерінен күтпеген кезде тұтануы мүмкін. Заттар қызып, майдың тотығу реакциясына себеп болады, ал тотығу реакциясы қызу

түзеді. Қызу ыдырап кетпесе, заттар тұтану температурасына дейін қызып кетуі мүмкін. Май жұққан заттарды қабаттастыру, үйіп қою немесе сақтау салдарынан қызу ыдырамай, өрт шығу қаупі төнеді. Май тамған маталарды немесе шаш күтіміне арналған өнімдер жұққан маталарды кептіргіште кептіру қажет болса, оларды алдымен қосымша жуғыш зат қосып жуу керек. Сөйтіп, өрт шығу қаупі азаяды, бірақ мүлдем жоғалмайды. Ыстық күйде оларды кептіргіштен шығарып, үйіп не қабаттастырып қоюға болмайды.

- Бензинмен, химиялық тазарту ерітінділерімен я басқа тұтанғыш не жарылғыш заттармен тазаланған, жуылған, олардың ішіне салынып қойған немесе олар тиген заттарды кептіргіште кептіруге болмайды. Тұрмыстық жағдайда қолданылатын өте тұтанғыш заттарға май, ацетон, ішуге жарамайтын спирт, керосин, дақ кетіргіштер, скипидар, балауыз және балауыз кетіргіштер кіреді. Бұлар жұққан заттарды кептіргішке салмас бұрын көбірек жуғыш зат салып, ыстық суда жуыңыз.
- Поролон (латекс көбігінен жасалған материал деп те аталады) немесе оған ұқсас материалдардан жасалған заттарды кептіргіште кептірмеңіз. Пеноматериалдар қызған кезде өзінен өзі тұтануы мүмкін.
- Статикалық зарядтарды кетіру үшін кептіргіште жұмсартқыш я оған ұқсас өнімдерді, өндірушісі мұндай мақсатта қолдануға болатынын анық көрсетпеген болса, қолданбаңыз.
- Металл заттар салынған ішкі киімдерді, мысалы металл сымдары бар бюстгальтерлерді кептіргіште кептіруге болмайды. Кептіру кезінде металл бөліктер босап кетіп, кептіргішке зақым келуі мүмкін.
- Душ қалпақтары немесе сәбилердің су өткізбейтін жабындары сияқты резеңке немесе пластмассалық заттарды, полиэтилен немесе қағазды кептіргіште кептіруге болмайды.
- Резеңке төселген заттарды, көбік резеңке төсемдері бар киімдерді, жастықтарды, галоштарды және резеңкемен қапталған спорттық аяқ киімдерді кептірмеңіз.

- Қалталардан барлық заттарды алып тастаңыз, мысалы шақпақтар немесе сіріңке.

! ЕСКЕРТУ: Барлық заттар жылдам алынып, қызу шашылып кететіндей таратылмаса, кептіру циклы аяқталмағанша кептіргішті тоқтатушы болмаңыз.

Қуатты үнемдеу және қоршаған ортаны құрметтеу

- Кептіруден бұрын артық суды шығару үшін барлық заттарды жақсылап сығыңыз (кір жуғыш машинаны қолдансаңыз, жылдамдығы жоғары сығу циклын таңдаңыз). Мұның нәтижесінде, кептіру барысында уақыт пен қуат үнемделеді.
- Әрдайым толық жүк салып кептіріңіз – бұл қуатты үнемдейді: бір зат немесе аз жүк кебу үшін ұзақ уақытты қажет етуі мүмкін.
- Қуатты тұтыну шығындарын азайту үшін әрбір қолданудан кейін сүзгіні тазалаңыз («Жөндеу» тарауын қараңыз).

Күтім көрсету және техникалық қызмет көрсету

KZ

Токты ажырату

! Пайдаланбаған кезде, оны тазалаған кезде және техникалық қызмет көрсету жұмыстарын атқарған кезде кептіргішті розеткадан ағытып қойыңыз.

Әрбір циклдан кейін сүзгіні тазалау

Сүзгі – кептіргіштің негізгі құрамдас бөлігі: оның функциясы – кептіру кезінде түзілетін талшықтар мен түйіршіктерді жинау. Кептіру аяқталғаннан кейін сүзгіні су ағыны астында шаю арқылы немесе шаңсорғышпен тазалаңыз. Сүзгі бітеліп қалса, кептіргіш

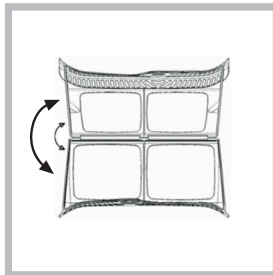

ішіндегі ауа ағыны өте нашарлайды: кептіру уақыттары ұзарып, көбірек қуат қолданылады. Оған қоса, кептіргіш зақымдалуы мүмкін.

Сүзгі кептіргіштің тығыздағышының алдында орналасады (Суретті қараңыз). Сүзгіні алып тастау:

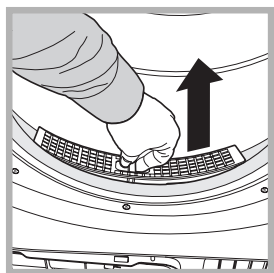

1. Сүзгінің пластикалық тұтқасын жоғары қарай тартыңыз (Суретті қараңыз).
2. Сүзгідегі түйіршіктерді тазалап, оны орнына дұрыстап қойыңыз.

Сүзгі кептіргіш тығыздағышымен жабылып, орнына қойылғанына көз жеткізіңіз.

! Сүзгі тұтқышына қайта қойылмаған болса, кептіргішті пайдаланбаңыз.

Әрбір циклдан кейін барабанды тексеру

Кептіргіш ішінде қалып қою мүмкін кіші заттарды (кіші орамалдар) алу үшін барабанды қолмен айналдырыңыз.

Барабанды тазалау

! Барабанды тазалау үшін абразивті заттарды, болат жүнін немесе тот баспайтын болатты тазартқыш заттарды қолданбаңыз.

Тот баспайтын болат барабанда түрлі-түсті үлдір пайда болуы мүмкін: ол су және/немесе кондиционер сияқты жуудан қалған тазартқыш заттардың қосылуынан түзілуі мүмкін. Бұл түрлі-түсті үлдір кептіргіштің тиімділігіне әсер етпейді.

Әрбір циклдан кейін су ыдысын босату

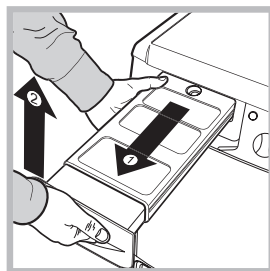

Су ыдысын шығарып алып, оны шұңғылшаға немесе басқа канализацияға ағызу орнына босатыңыз, одан кейін орнына дұрыстап қойыңыз. Жаңа кептіру бағдарламасын бастамас бұрын, әрдайым су ыдысын тексеріп, босатып отырыңыз.

Су ыдысын босатау төмендегі жағдайларға әкелуі мүмкін:

- Кептіргіш қызбайды (сондықтан кептіру циклы аяқталғанда кірлер әлі дымқыл болуы мүмкін).
- Су ыдысы толы екенін білдіру үшін «Су ыдысын босату» жарық диоды жанады.

Су ыдысының толуы

Кептіргіш алғаш рет пайдаланылған кезде су ыдысқа дереу ақпайды, себебі су сорғы арқылы өтуі тиіс. Бұл автоматты түрде орындалады және оған бірнеше минут қажет, бұл мерзім барысында кептіру үдерісінің тиімділігіне әсер етілмейді.

Конденсор бөлігін тазалау

• Конденсор бөлігін мерзімді түрде (ай сайын) шығарып алып, конденсордың артқы жағынан суық сумен шаю арқылы, тілімшелерін түйіршік қалдықтарынан тазалап отырыңыз.

Конденсорды шығарып алу:

1. Кептіргішті розеткадан ағытып, есікті ашыңыз.
2. Конденсор қақпағын ашыңыз (Суретті қараңыз), сағат тіліне қарама-қарсы бағытта 90°-қа бұру арқылы үш ілмекті босатыңыз, одан кейін конденсорды шығарып алу үшін қысқыштан тартыңыз.
3. Тығыздағыштардың бетін тазалап, ілмектері мықтап жабылғанына көз жеткізіп, көрсеткілерді жоғары қаратып бөлікті орнына салыңыз.

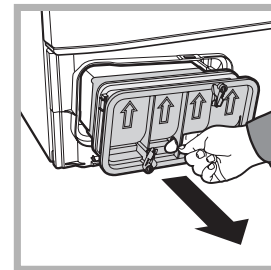
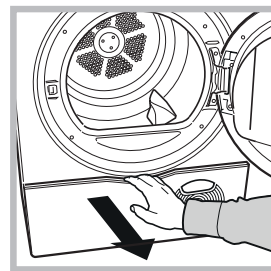

Кептіргішті тазалау

- Метал мен пластиктен жасалған сыртқы жақтарын және резеңке бөлшектерін дымқыл шүберекпен тазалауға болады.
- Жиналып қалған кез келген түйіршіктерді, талшықтарды немесе шаңды тазалап алу үшін мерзімді түрде (6 ай сайын) алдыңғы ауа кіргізу торын шаңсорғышпен тазалаңыз. Оған қоса, анданда шаңсорғышпен конденсордың алдыңғы жағын және сүзгі аумағын талшық қалдықтарынан тазалаңыз.
- ! Еріткіштерді немесе абразивті заттарды қолданбаңыз.
- ! Электр және механикалық бөліктер қауіпсіз түрде жұмыс істейтінін қамтамасыз ету үшін кептіргішті мерзімді түрде өкілетті техникалық мамандарға тексертіңіз («Көмек» тарауын қараңыз).

Қысқа кеңестер

- ! Есік сүзгісі мен конденсатор сүзгісін жүктеген сайын тазалауды ұмытпаңыз.
- ! Жүктеген сайын су ыдысын босатуды ұмытпаңыз.
- ! Мұның арқасында құрылғыңыздың ЖОҒАРЫ өнімділігі қамтамасыз етіледі.

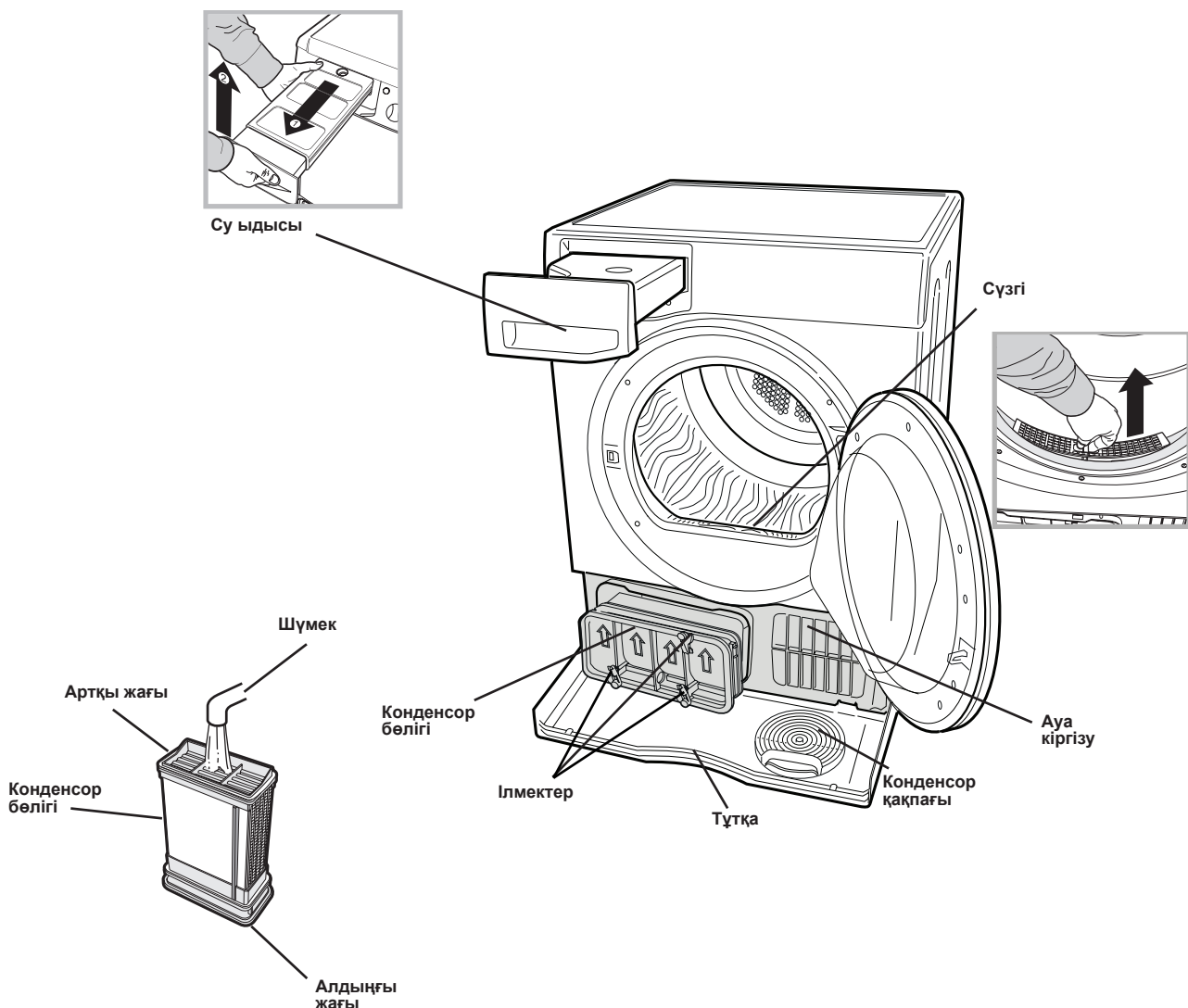

Кептіргіш сипаттамасы

KZ

Мүмкіндіктері

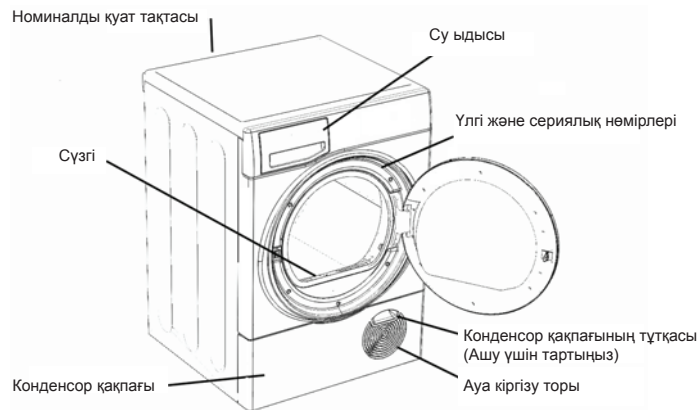

Басқару тақтасы

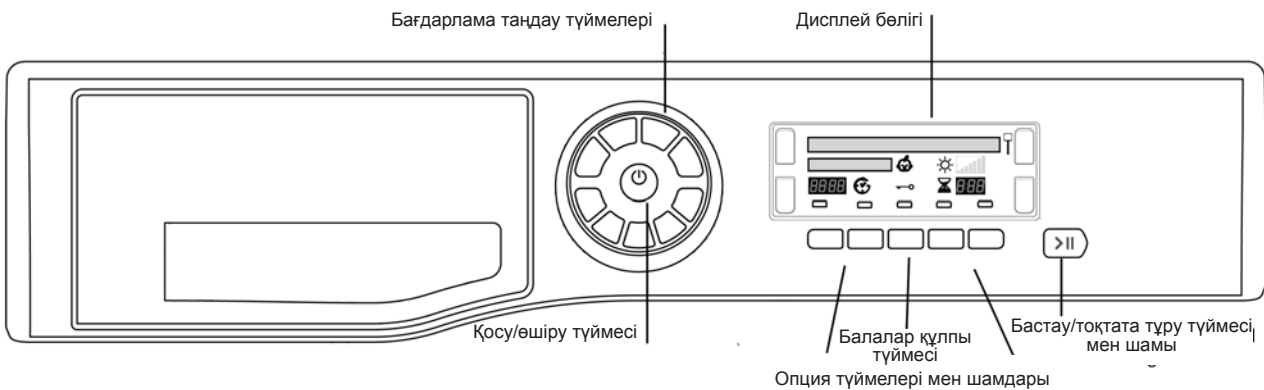

ҚОСУ/ӨШІРУ түймесі  кептіргіш іске қосылған және осы түйме басылған болса: Дисплейде **ӨШІРІЛУДЕ** жазуы көрсетілсе, кептіргіш тоқтайды. Дисплейде **БАСЫП ҰСТАП ТҰРУ** жазуы көрсетілсе, түймені басып тұрыңыз, сонда дисплей 3, 2, 1 ретімен санап, соңында тоқтайды. Тағы 3 секунд басып ұстап тұрыңыз, сонда **ҚОСУ** жазуы көрсетіледі

PROGRAMME таңдау түймелері бағдарламаны орнатады: таңдағыңыз келетін бағдарламаға сәйкес түймені басыңыз («Бастау және бағдарламалар» тарауын қараңыз)

ОПЦИЯ түймелері/индикаторлары; бұл түймелер таңдалған бағдарлама үшін қолдануға болатын опцияларды таңдайды. («Басқару элементтері» тарауын қараңыз). Төмендегі түймелердің жанындағы дисплейдегі индикатор жанып, қай опция таңдалғанын көрсетеді.

БАСТАУ/ТОҚТАТА ТҰРУ түймесі/шамы  таңдалған бағдарламаны іске қосады. Бұл түйме басылғанда бір рет сигнал беріледі және дисплейде **ТОҚТАТА ТҰРУ** жазуы көрсетіледі. Бағдарлама орындалып жатқанда түйме басылса, бағдарлама уақытша тоқтап, кептіргіш тоқтатылады.

Бағдарлама орындалып жатқанда шам жасыл түсті болып жанады, бағдарлама уақытша тоқтатылғанда ашық сары түсті болып жыпылықтайды және бағдарламаны бастауды күтіп тұрған кезде жасыл түспен жыпылықтайды («Бастау және бағдарламалар» тарауын қараңыз).

Ескертпе: Бұл шам бағдарламаның Кейінгі күтім кезеңінде де ашық сары түспен жыпылықтайды.

Дисплейде ескертулер және таңдалған бағдарлама мен оның орындалу барысы туралы ақпарат беріледі (келесі бетті қараңыз).

Балалар құлпы түймесі/ белгішесі.  Бағдарламаны және кез келген опцияларды таңдағаннан кейін осы түймені басып ұстап тұрыңыз. Сөйтіп бағдарлама параметрлерін өзгертілуден қорғауға болады. Дисплейде аз уақыт **ҚҰЛЫПТАЛҒАН** жазуы көрсетіледі. Белгіше жанып тұрған кезде басқа түймелер ажыратылады. Бұл функцияны өшіру үшін түймесі басып тұрыңыз, сонда белгіше өшіп, дисплейде аз уақыт **ҚҰЛЫП АШЫЛҒАН** жазуы көрсетіледі.

Ескертпе: Осы кептіргіш, жаңа қуатты үнемдеу ережелеріне сәйкес, ешбір әрекет байқалмаса, шамамен 30 минуттан кейін қосылатын автоматты күту жүйесімен жабдықталған. Дисплейде **ҚОСУ** жазуы көрсетілгенше **ҚОСУ/ӨШІРУ** түймесін басып тұрыңыз, сонда кептіргіш қайта қосылады.

Тілді таңдау

Кептіргішті алғаш рет қосқан кезде тізімнен таңдаулы тілді таңдау керек.

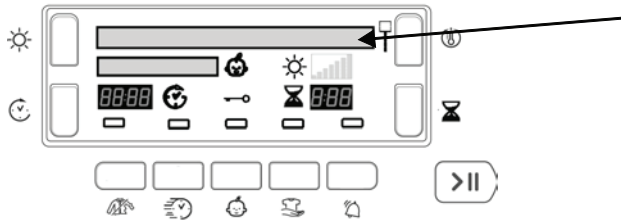

Өзгерту үшін таңдалып тұрған тіл дисплейдің бірінші жолында жыпылықтауы қажет. Дисплейді өшіру үшін қосу/өшіру түймесін басыңыз, одан кейін Қызу деңгейі, Уақыты белгіленген кептіру және, Құрғақтық деңгейі түймелерін бір уақытта басып, 5 секунд ұстап тұрыңыз.

Тізімде жоғары не төмен жылжу үшін Жоғары қызу немесе Уақыты белгіленген кептіру түймесін басыңыз. Қажетті тіл дисплейдің жоғарғы жағында жыпылықтап тұрған кезде. Таңдау үшін Құрғақтық деңгейі түймесін басыңыз

Дисплейді түсіну

Бағдарлама таңдау және дисплей

Таңдалған бағдарлама дисплейдің бірінші жолында көрсетіледі және бұл хабар бағдарлама істеп тұрған кезде осы хабар көрсетіледі.

Сегіз түйменің екі күйі бар, біріншісін таңдау үшін бір рет басыңыз, екіншісін таңдау үшін тағы бір рет басыңыз, сонда таңдалған бағдарлама көрсетіледі. Соңғы түйме Менің циклым функциясын таңдайды.

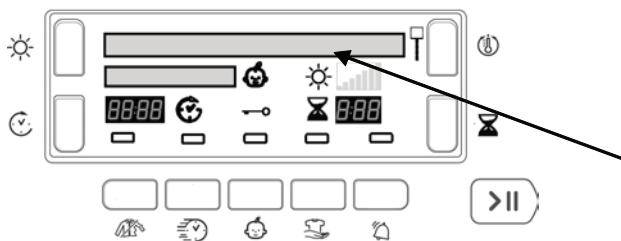

	Алдыңғы пресс	Екінші рет басы
1	МАҚТА	МАҚТА КӨЙЛЕКТЕР
2	ТӨСЕК ПЕН ВАННА	АЛЛЕРГИЯҒА ҚАРСЫ
3	СИНТЕТИКА	СИНТЕТИКА КӨЙЛЕКТЕР
4	ДЖИНСЫ	МАМАҒ
5	ЖҮН	ЖІБЕК
6	НӘЗІК ЗАТТАР	СӨБИ ЗАТТАРЫ
7	ЖҰМСАҚ ОЙЫНШАҚТАР	ЖЫЛЫТУ ЖӘНЕ ҚОЛДАНУ
8	ОҢАЙ ҮТІКТЕУ	ЖАҢАRTУ
9	Менің циклым (төменнен көріңіз)	

Менің циклым Менің циклым түймесін таңдаған кезде дисплейде таңдалған бағдарламаны атының алдында «М» әрпі көрсетіледі.

Яғни М МАҚТА («Бастау және бағдарламалар» тарауын қараңыз)

Құрғақтық деңгейлері

Бірнеше құрғақтық деңгейі бар автоматты бағдарламаны таңдау кезінде (Бағдарламалар кестесін қараңыз).

Дисплейдің екінші жолы қажетті Құрғақтық деңгейін көрсетеді. Құрғақтық деңгейі түймесі басылған сайын, төмендегі тізімдегі келесі опция таңдалып, көрсетіледі. Кейбір автоматты бағдарламалар құрғақтық деңгейін өзгертуге мүмкін бермейді немесе оларда барлық құрғақтық деңгейінің опциялары болмайды.

ДЫМҚЫЛ		
ҮТІКТЕУГЕ ҚОЛАЙЛЫ ҚҰРҒАҚ		
ІЛІП ҚОЙЫЛАТЫНДАЙ ҚҰРҒАҚ		
ІЛІП ҚОЙЫЛАТЫНДАЙ ҚҰРҒАҚ		
СӘЛ ҚҰРҒАҚ		
ШКАФҚА ҚОЙЫЛАТЫНДАЙ ҚҰРҒАҚ		
ҚОСЫМША КЕПТІРУ		

Сондай-ақ, бағдарлама барысында дисплейде таңдауға байланысты 1-7 жолақ көрсетіледі.

Дымқыл: заттарды үтікпен немесе үтіктеу пресімен үтіктеуге қолайлы болатын деңгейге дейін кептіреді.

Үтіктеуге қолайлы құрғақ: заттарды қол үтігімен үтіктеуге қолайлы болатын деңгейге дейін кептіреді.

Іліп қойылатындай құрғақ: нәзік заттарды толығымен кептіру үшін іліп қоюға дайын деңгейге дейін кептіреді.

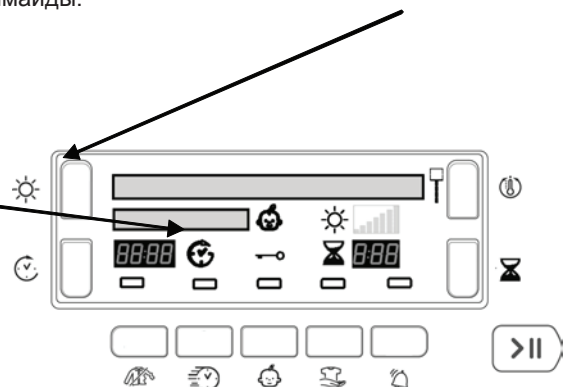

Іліп қойылатындай құрғақ: Толығымен кептіру үшін киімдерді іліп қоюға дайын болатындай кептіреді.

Төмен құрғақтық: Нәзік заттарды салып қоюға болатындай кептіреді.

Шкафқа қойылатындай құрғақ: Киімдерді салып қоюға болатындай кептіреді.

Аса құрғақ: Киімдерді киюге болатындай кептіреді

Дисплей

KZ

Бағдарламаның орындалу барысы

Дисплейдің екінші жолында бағдарламаның орындалу күйі көрсетіледі (ұзын хабарлар жол бойымен жылжиды)



Уақыты белгіленген кептіру ⌚

Уақыты белгіленген кептіру опциясы бар бағдарламаны таңдағаннан кейін ⌚ «Уақыты белгіленген» түймесі басыңыз, сонда осы түймені басқан сайын дисплейде таңдалған уақыт өседі («Бастау және бағдарламалар» тарауын қараңыз).

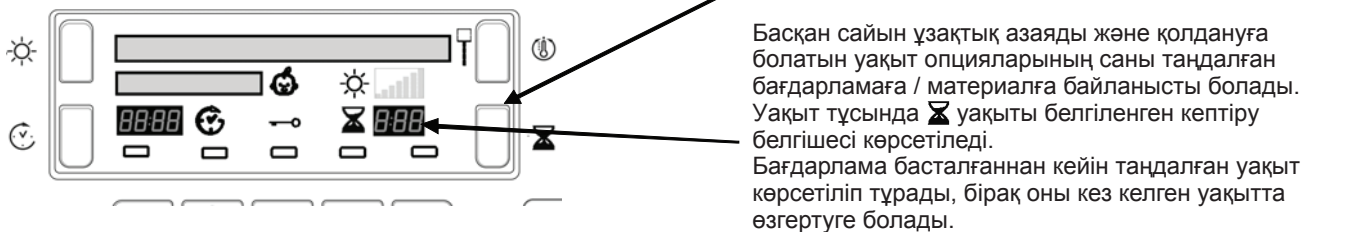

Басқан сайын ұзақтық азаяды және қолдануға болатын уақыт опцияларының саны таңдалған бағдарламаға / материалға байланысты болады. Уақыт тұсында ⌚ уақыты белгіленген кептіру белгішесі көрсетіледі. Бағдарлама басталғаннан кейін таңдалған уақыт көрсетіліп тұрады, бірақ оны кез келген уақытта өзгертуге болады.

Кешіктіру және аяқталуға дейінгі уақыт

Кейбір бағдарламаларда кешіктіріп бастау мүмкіндігі болады. («Бастау және бағдарламалар» тарауын қараңыз).

Кешіктіру түймесін басыңыз, сонда белгіше жыпылықтайды.

Кешіктіру түймесін басқан сайын кешіктіру параметрі 1 сағаттық қадаммен 1 сағ параметрінен 24 сағ параметріне, одан кейін өшірме параметріне артады, одан кейін бірнеше секундта кешіктіру жойылады.

Кешіктіру уақыты Кешіктіру түймесінің жанында дисплейде көрсетіледі.

Бастау/тоқтата тұру түймесі >|| басылғаннан кейін дисплейде кешіктіру мерзімінің минуттері кері саналады.

Дисплейдің екінші жолында **БАСТАЛУҒА ДЕЙІНГІ УАҚЫТ** жазуы көрсетіледі

Одан кейін, қажет болса, таңдалған кешіктіру уақытын кез келген кезде өзгертуге не жоюға болады.

Бастау/тоқтата тұру түймесі басылғаннан кейін кешіктіру не аяқталуға дейінгі уақыт сағаттар мен минуттер ретінде көрсетіліп, минуттері кері саналады.

Аяқталуға дейінгі уақыт

Кешіктіру мерзімі аяқталғаннан немесе кешіктіру таңдалмаса, бағдарлама толығымен аяқталғаннан кейін. Автоматты бағдарламалар үшін бағдарламаның аяқталуына дейінгі есептелген уақыт немесе уақыты белгіленген бағдарлама барысында қалған нақты уақыт дисплейдің осы бөлігінде көрсетіледі.

Уақыты белгіленген бағдарламалар таңдалғанда, цикл бойынша көрсетілетін уақыт нақты қалған уақыт болып табылады.

Автоматты бағдарлама таңдалған кезде, көрсетілетін уақыт қалған уақыттың шамалы мәні болып табылады.

Бағдарлама таңдалғанда, дисплейде толық жүкті кептіруге қажетті уақыт көрсетіледі, шамамен 10 минуттан кейін контроллер цикл уақытын одан дәлірек анықтайды және бағдарлама барысында ол жаңартылады. Уақыт артқа саналып жатқанын көрсету үшін сағаттар мен минуттер арасындағы қос нүктелер жыпылықтап тұрады.

Ескертулер

Сондай-ақ, дисплейдің екінші жолында ескертулер мен еске салу көрсетіледі. Еске салу бағдарламаның соңында көрсетіледі.

ЦИКЛ СОҢЫ, СҮЗГІНІ ТАЗАЛАУ ЖӘНЕ СУ БӨТЕЛКЕСІН БОСАТУ

- Кептіргішті қолданған сайын су ыдысын босату және сүзгіні тазалау керектігі туралы еске салу. («Техникалық қызмет көрсету» тарауын қараңыз)

СУ БӨТЕЛКЕСІН БОСАТУ

- Ыдыс толғанын білдіреді. Хабар бос су ыдысын орнына қойғаннан кейін бірнеше секундтан кейін сөнеді; бұл орын алуы үшін кептіргіш жұмыс істеп тұруы керек («Басқару элементтері» тарауын қараңыз).

Ескертпе: су бөтелкесі толса, осы хабар көрсетіледі, қызу өшіріледі және киімдеріңіз кеппейді.

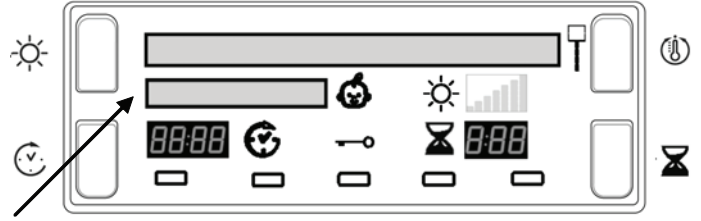

КОНДЕНСОРДЫ, СҮЗГІНІ ТАЗАЛАУ ЖӘНЕ СУ БӨТЕЛКЕСІН БОСАТУ

- Бұл хабар Конденсор бөлігін тазалау керектігін білдіреді («Техникалық қызмет көрсету» тарауын қараңыз) және кептіргішті қолдану мөлшеріне байланысты аралықтармен пайда болады. Келесі бағдарламаны аяқтаған кезде хабар жоғалады. Сүзгіні де тазалау керек.

АЛЛЕРГИЯҒА ҚАРСЫ ФУНКЦИЯ ЖҰМЫС ІСТЕУІ ҮШІН СҮЗГІНІ ТАЗАЛАҢЫЗ

- Аллергияға қарсы бағдарлама барысында көрсетіледі және толық аллергияға қарсы циклды орындау үшін сүзгіні тазалау керек екендігін білдіреді («Техникалық қызмет көрсету» тарауын қараңыз).

Бастау және бағдарламалар

Бағдарламаны таңдау

- Кептіргішті розеткаға қосыңыз.
- Кірлерді мата түріне қарай сұрыптаңыз («Кірлер» тарауын қараңыз).
- Есікті ашыңыз және сүзгі таза әрі орнында, сондай-ақ, су ыдысы бос әрі орнында екеніне көз жеткізіңіз («Жөндеу» тарауын қараңыз).
- Кірлерді құрылғыға салыңыз және есікте ешбір зат қалып қоймағанына көз жеткізіңіз. Есікті жабыңыз.
- Дисплей жанбаса; Қосу/өшіру түймесін басыңыз.
- Бағдарламалар кестесін («Бағдарламалар» тарауын қараңыз) және әр матаға қатысты қолдану шарттарын («Кірлер» тарауын қараңыз) тексеру арқылы кептірілетін матаға сәйкес келетін Бағдарламаны таңдау түймесін басыңыз. М түймесі М таңдалған болса, 7- және 8-қадамдар қажет емес (төменнен көріңіз).
- Уақыты белгіленген кептіру немесе Құрғақтық деңгейі опциясын таңдаңыз.
Уақыты белгіленген кептіру таңдалса, дисплейде қажетті уақыт көрсетілгенше «Уақыты белгіленген» түймесін басып тұрып, жіберіңіз. Немесе әдепкі құрғақтық параметрінен басқа параметрді орнату керек болса, қажетті деңгей көрсетілгенше Құрғақтық деңгейі түймесін басып тұрып, жіберіңіз.
! Құрғақтық деңгейлерін, уақыты белгіленген кептіруді және опцияларды қолдану мүмкіндігін тексеру үшін **Бағдарламалар кестесін** қараңыз.
- Қажетінше кешіктіру уақыты мен басқа опцияларды таңдаңыз («Дисплей» тарауын қараңыз).

- Бастау үшін «БАСТАУ» >II түймесін басыңыз.

Дисплейде есептелген аяқталуға дейінгі уақыт көрсетіледі. Кептіру бағдарламасы барысында, кірлерді тексеріп, кепкен заттарды шығарып алуға, ал қалғандарын әрі қарай кептіруге болады. Есікті қайтадан жапқан кезде, кептіруді жалғастыру үшін БАСТАУ түймесін басыңыз.

10. Бағдарлама аяқталудан бұрын Кептіру бағдарламасының соңғы бірнеше минутында соңғы САЛҚЫН АЙНАЛДЫРУ кезеңі орындалады (маталар салқындатылады), бұл кезең әрқашанда аяғына дейін орындалуы керек.

11. Кептіру циклының соңында хабар көрсетіледі. **ЦИКЛ СОҢЫ, СҮЗГІНІ ТАЗАЛАУ ЖӘНЕ СУ БӨТЕЛКЕСІН БОСАТУ** жазуы көрсетілсе, 3 рет сигнал беріледі (ескертпе: ДЫБЫС опциясы таңдалған болса, 5 минут бойы 30 секунд сайын 3 рет сигнал беріледі). **ЦИКЛ СОҢЫ, ҚЫРТЫСТАРДЫ ЖАЗУ** көрсетілсе, демек қыртыстарды жазу таңдалған. Киімдерді шығарып алмасаңыз, олар 10 сағат бойы немесе есік ашылғанша кейде айналдырылып тұрады, одан кейін бағдарлама аяқталғанын білдіру үшін 3 рет сигнал беріледі.

12. Есікті ашып, кірлерді шығарып алыңыз, сүзгіні тазалап, оны орнына қойыңыз. Су ыдысын босатып, оны орнына қойыңыз («Техникалық қызмет көрсету» тарауын қараңыз).

13. Кептіргішті розеткадан ағытыңыз.

«Менің циклым» түймесі

Бұл түймені бірінші рет басқанда дисплейде **САҚТАУ ҮШІН БАСЫП ҰСТАП ТҰРЫҢЫЗ** жазуы көрсетіледі. Таңдаулы бағдарлама мен опцияларды таңдағаннан кейін бұл параметрлерді Жад түймесін кем дегенде 5 секунд басып тұру арқылы сақтауға болады. Жоғарғы жолда М белгішесі жыпылықтайды және оның жанында таңдалған бағдарлама көрсетіледі. Одан кейін сигнал беріледі және дисплейдің екінші жолында **ЖАД** сөзі көрсетіледі. Бұл бағдарлама таға қажет болған кезде, М түймесін, одан кейін Бастау/тоқтата тұру >II түймесін басыңыз, сонда осы бағдарлама қосылады.

Қаласаңыз, жаңа бағдарламаны және/немесе опцияларды таңдап, М түймесін басып тұру арқылы таңдаулы бөлікті өзгертуге болады (*жоғарыдағыдай*).





















Бастау және бағдарламалар

KZ

Бағдарламалар кестесі

! Дисплей жанбаса; Қосу/өшіру түймесін  басып, бағдарламаны таңдаңыз.

НЕГІЗГІ ЗАТТАР

Бағдарлама		Қолдануға болатын опциялар						Қолдануға болатын құрғақтық деңгейлері әдепкі деңгей бөлектелген)							
		 Кешіктіру таймері	 *Қыртыстарды жазу немесе дыбыс	 Қосымша күтім	 Жылдам кептіру	 Қызу деңгейі	 Уақыты белгіленген кептіру	 Сенсор құрғақ	 Дымқыл	 Үлтіктеуге қолайлы құрғақ	 Іліп қойылатындай құрғақ+	 Іліп қойылатындай құрғақ	 Төмен құрғақтық	 Шкафқа қойылатындай құрғақ	 Аса құрғақ
1	Стандартты мақта бағдарламасы 	✓	✓	✓	✓	Жоғары	X	✓	X	X	X	X	X	✓	X
						X	Жоғары	✓	✓	✓	✓	✓	✓	✓	✓
1	Мақта көйлектер 	✓	✓	✓	X	Орташа	✓	✓	✓	✓	✓	✓	✓	✓	X
						X	X	✓	✓	✓	✓	✓	✓	✓	X
2	Төсек пен ванна 	✓	✓	✓	X	Жоғары	X	✓	✓	✓	✓	✓	✓	✓	X
						Орташа	X	✓	✓	✓	✓	✓	✓	✓	X
	Аллергияға қарсы 	✓	✓	X	X	X	Автоматты бағдарлама								
3	Синтетика 	✓	✓	X	✓	Орташа	X	✓	X	X	X	X	X	✓	X
						X	Орташа	✓	✓	✓	✓	✓	✓	✓	X
	Синтетика көйлектер 	✓	✓	X	✓	X	X	✓	✓	✓	✓	✓	✓	✓	X

*Қыртыстарды жазу және дыбыс опцияларын бірге таңдау мүмкін емес

Стандартты мақта бағдарламасы

- Бұл – мақтадан жасалған заттарға арналған бағдарлама.
- Бұл бағдарламаның ұзақтығы кірлердің көлеміне, таңдалған құрғақтық параметріне және кір жуғыш машинада қолданылған айналдыру жылдамдығына байланысты болады («Кірлер» тарауын қараңыз).

Мақта көйлектер

- Бұл бағдарлама мақтадан жасалған көйлектер үшін арналған.
- Оны ең көбі 3 кг жүкпен пайдалануға болады (шамамен 10 көйлек).

Бұл бағдарламаның ұзақтығы кірлердің көлеміне, таңдалған құрғақтық параметріне және кір жуғыш машинада қолданылған айналдыру жылдамдығына байланысты болады. «Шкафқа қойылатындай құрғақ» параметрімен кептірілген киімдер әдетте киюге дайын болады; шеттер немесе бүктелу жерлері сәл дымқыл болуы мүмкін. Бұл орын алса, көйлектердің ішін сыртқа қаратып, қысқа уақыт бойынша бағдарламаны қайталап көріңіз.

Төсек пен ванна

- Бұл бағдарлама мақта орамалдар пен ақжаймалар үшін арналған.
- Бұл бағдарламаның ұзақтығы кірлердің көлеміне, таңдалған құрғақтық параметріне және кір жуғыш машинада қолданылған айналдыру жылдамдығына байланысты болады («Кірлер» тарауын қараңыз).
- «Аса құрғақ» параметрімен кептірілген заттар әдетте пайдалануға дайын болады; шеттер немесе бүктелу жерлері сәл дымқыл болуы мүмкін, әсіресе үлкен заттарда. Бұл орын алса, оларды ашып, қысқа уақыт бойынша бағдарламаны қайталап көріңіз.

Аллергияға қарсы бағдарлама

Бұл бағдарламаға «Allergy UK» ұйымы «Мақұлданған» деген баға берген, яғни осы арнайы Аллергияға қарсы циклы киімдерден аллергендерді тиімді түрде азайтады және жояды. Ұзақ уақыт тұрақты температураны ұстап тұру арқасында бұл бағдарламаның көмегімен кең тараған аллергендердің көбісінің (оның ішінде кене мен тозаң) әсері жойылады. Толық көлемдегі ылғал заттарды кептіріп өңдеу немесе 4 кг құрғақ заттарды тек өңдеу үшін қолдануға болады. Дисплейде **АЛЛЕРГИЯҒА ҚАРСЫ ФУНКЦИЯ ЖҰМЫС ІСТЕУІ ҮШІН СҮЗГІНІ ТАЗАЛАҒЫЗ** жазуы көрсетілсе, сүзгіні тазалап, бағдарламаны қайтадан бастаңыз.

Синтетика

- Бұл бағдарлама төмен қызу параметрімен кептірілетін синтетика заттар немесе орташа қызу параметрімен кептірілетін синтетика / мақта аралас заттарды кептіруге арналған.
- Бұл бағдарламаның ұзақтығы кірлердің көлеміне, таңдалған құрғақтық параметріне және кір жуғыш машинада қолданылған айналдыру жылдамдығына байланысты болады («Кірлер» тарауын қараңыз).

Синтетика көйлектер

- Бұл бағдарлама синтетикалық материалдан немесе полиэфир мен мақта сияқты табиғи және синтетика аралас материалдан жасалған көйлектер үшін арналған.
- Оны ең көбі 3 кг жүкпен пайдалануға болады (шамамен 14 көйлек).

Бұл бағдарламаның ұзақтығы кірдің көлеміне, таңдалған құрғақтық деңгейіне және кір жуғышта қолданылатын суық жылдамдығына байланысты болады. «Шкафқа қойылатындай құрғақ» параметрімен кептірілген киімдер әдетте киюге дайын болады; шеттер немесе бүктелу жерлері сәл дымқыл болуы мүмкін. Бұл орын алса, көйлектердің ішін сыртқа қаратып, қысқа уақыт бойынша бағдарламаны қайталап көріңіз.

Бағдарламалар кестесі - АРНАЙЫ БАҒДАРЛАМАЛАР

! Дисплей жанбаса; Қосу/өшіру түймесін басып, бағдарламаны таңдаңыз.

KZ

Бағдарлама	Қолдануға болатын опциялар						Қолдануға болатын құрғақтық деңгейлері (әдепкі деңгей бөлектелген)									
	Кешіктіру таймері	* Қыртыстарды жазу немесе дыбыс	Дыбыс	Қосымша күтім	Жылдам кептіру	Қызу деңгейі	Уақыты белгіленген кептіру	Сенсор құрғақ	Дымқыл	Үтіктеуге қолайлы құрғақ	Іліп қойылатындай құрғақ+	Іліп қойылатындай құрғақ	Төмен құрғақтық	Шаффа қойылатындай құрғақ	Аса құрғақ	
4	Джинсы	<input checked="" type="checkbox"/>	<input checked="" type="checkbox"/>	<input type="checkbox"/>	<input checked="" type="checkbox"/>	<input checked="" type="checkbox"/>	<input checked="" type="checkbox"/>	<input checked="" type="checkbox"/>	<input checked="" type="checkbox"/>	<input checked="" type="checkbox"/>	<input checked="" type="checkbox"/>	<input checked="" type="checkbox"/>	<input checked="" type="checkbox"/>	<input checked="" type="checkbox"/>	<input checked="" type="checkbox"/>	<input checked="" type="checkbox"/>
	Мамық көрпе	<input checked="" type="checkbox"/>	<input checked="" type="checkbox"/>	<input checked="" type="checkbox"/>	<input checked="" type="checkbox"/>	<input checked="" type="checkbox"/>	Жоғары Орташа	<input checked="" type="checkbox"/>	Автоматты бағдарлама							
5	Жүн	<input checked="" type="checkbox"/>	<input checked="" type="checkbox"/>	<input checked="" type="checkbox"/>	<input checked="" type="checkbox"/>	<input checked="" type="checkbox"/>	<input checked="" type="checkbox"/>	<input checked="" type="checkbox"/>	Автоматты бағдарлама X							
	Жібек	<input checked="" type="checkbox"/>	<input checked="" type="checkbox"/>	<input checked="" type="checkbox"/>	<input checked="" type="checkbox"/>	<input checked="" type="checkbox"/>	<input checked="" type="checkbox"/>	<input checked="" type="checkbox"/>	<input checked="" type="checkbox"/>	<input checked="" type="checkbox"/>	<input checked="" type="checkbox"/>	<input checked="" type="checkbox"/>	<input checked="" type="checkbox"/>	<input checked="" type="checkbox"/>	<input checked="" type="checkbox"/>	<input checked="" type="checkbox"/>
6	Нәзік	<input checked="" type="checkbox"/>	<input checked="" type="checkbox"/>	<input type="checkbox"/>	<input checked="" type="checkbox"/>	<input checked="" type="checkbox"/>	<input checked="" type="checkbox"/>	<input checked="" type="checkbox"/>	<input checked="" type="checkbox"/>	<input checked="" type="checkbox"/>	<input checked="" type="checkbox"/>	<input checked="" type="checkbox"/>	<input checked="" type="checkbox"/>	<input checked="" type="checkbox"/>	<input checked="" type="checkbox"/>	<input checked="" type="checkbox"/>
	Сәби	<input checked="" type="checkbox"/>	<input checked="" type="checkbox"/>	<input type="checkbox"/>	<input checked="" type="checkbox"/>	<input checked="" type="checkbox"/>	<input checked="" type="checkbox"/>	<input checked="" type="checkbox"/>	<input checked="" type="checkbox"/>	<input checked="" type="checkbox"/>	<input checked="" type="checkbox"/>	<input checked="" type="checkbox"/>	<input checked="" type="checkbox"/>	<input checked="" type="checkbox"/>	<input checked="" type="checkbox"/>	<input checked="" type="checkbox"/>

*Қыртыстарды жазу және дыбыс опцияларын бірге таңдау мүмкін емес

Джинсы

- Бұл бағдарлама джинсы матасынан жасалған джинсы үшін арналған. Джинсы шалбарларын кептірмес бұрын, алдыңғы қалталардың ішін сыртқа қаратыңыз.
- Оны ең көбі 3 кг жүкпен пайдалануға болады (шамамен 4 жұп).
- Қою және ашық түсті заттарды араластырмаңыз.
- Оны сол материалдан жасалған пиджактар сияқты басқа киімдермен де қолдануға болады.
- Бұл бағдарламаның ұзақтығы кірдің көлеміне, таңдалған құрғақтық деңгейіне және кір жуғышта қолданылатын сығу жылдамдығына байланысты болады.
- «Аса құрғақ» параметрімен кептірілген киімдер әдетте киюге дайын болады; шеттер немесе бүктелу жерлері сәл дымқыл болуы мүмкін. Бұл орын алса, джинсы шалбарларының ішін сыртқа қаратып, қысқа уақыт бойынша бағдарламаны қайталап көріңіз.

! Джинсы шалбарында эластикалық белбеу, ілмек немесе кесте болса, бұл бағдарламаны қолдануды ұсынбаймыз.

Мамық көрпе

! Бұл бағдарламаларды пайдаланғанда абай болыңыз, зақымдалған заттарды кептірмеңіз, себебі мамық сүзгі мен ауа жолдарын бітеп, өрт қаупін туғызуы мүмкін.

- Тек бір адамға арналған мамық көрпелер үшін қолданылуы тиіс; қос немесе өте үлкен өлшемді көрпелер үшін қолданбаңыз.
- Бұл бағдарламамен кептірілетін кірлер әдетте пайдалануға дайын болады, бірақ кейбір жерлері дымқыл болуы мүмкін. Бұл орын алса, кірлерді шығарып алып, ішін сыртқа қаратып сілкілеп жіберіңіз, одан кейін қысқа уақыт бойынша бағдарламаны қайталап көріңіз.
- Сондай-ақ, мамықпен толтырылған кеудешелерге қолдануға болады.
- Мақта мамық көрпелер үшін жоғары және синтетикалық мамық көрпелер үшін орташа қызу параметрін қолданыңыз.
- Бұл бағдарламаның ұзақтығы кірдің көлемі мен тығыздығына және кір жуғышта қолданылатын сығу жылдамдығына байланысты болады.

Жүн бағдарламасы

- Бұл бағдарлама таңбасы бар, кептіргіште кептіруге болатын киімдер үшін арналған
- Оны ең көбі 1 кг жүкпен пайдалануға болады (шамамен 3 свитер).
- Кептіруден бұрын киімдердің ішін сыртқа қаратқан абзал.
- Бұл бағдарлама шамамен 60 минут орындалады, бірақ жүктің өлшемі мен тығыздығына және кір жуғыштағы сығу жылдамдығына қарай одан көбірек уақытты қажет етуі мүмкін.
- Бұл бағдарлама көмегімен кептірілген киімдер әдетте киюге дайын болады, бірақ ауыр киімдердің шеттері сәл дымқыл болуы мүмкін. Бұларды табиғи түрде кептіріңіз, себебі шамадан тыс кептіру киімдерді зақымдауы мүмкін.

! Басқа материалдар сияқты жүннің қысқаруы қайтымсыз үдеріс болып табылады; яғни, ол бастапқы өлшемі мен пішініне қайтпайды.
! Бұл бағдарлама акрилат киімдер үшін қолайлы емес.

Жібек

- Бұл бағдарлама нәзік жібек бұйымдарды кептіруге арналған.
- Оны ең көбі 0,5 кг жүкпен пайдалануға болады.
- Бұл бағдарламаның ұзақтығы кірдің көлеміне, таңдалған құрғақтық деңгейіне және кір жуғышта қолданылатын сығу жылдамдығына байланысты болады.
- «Шаффа қойылатындай құрғақ» параметрімен кептірілген киімдер әдетте қолдануға дайын болады, бірақ ауыр киімдердің шеттері сәл дымқыл болуы мүмкін. Бұл орын алса, кірлерді шығарып алып, ішін сыртқа қаратып, қысқа уақыт бойынша бағдарламаны қайталап көріңіз.

Бастау және бағдарламалар

KZ

Арнайы бағдарламалар

Нәзік киімдер

- Бұл бағдарлама нәзік бұйымдарды, мысалы акрилаттан жасалған, кептіруге арналған.
- Оны ең көбі 2,0 кг жүкпен пайдалануға болады.
- Бұл бағдарламаның ұзақтығы кірдің көлемі мен тығыздығына және кір жуғышта қолданылатын сығу жылдамдығына байланысты болады.
- Бұл бағдарлама көмегімен кептірілген киімдер әдетте пайдалануға дайын болады, бірақ кейбір киімдер сәл дымқыл болуы мүмкін. Бұл орын алса, кірлерді шығарып алып, ашып немесе ішін сыртқа қаратып, қысқа уақыт бойынша бағдарламаны қайталап көріңіз.

Сәби бағдарламасы

- Бұл бағдарлама сәбидің кішкентай нәзік киімдерін, төсек орын бұйымдарын (мақта және шашақ жіп) және өзіңіздің нәзік киімдеріңізді кептіруге арналған.
- Пластикалық қабаты бар сәби көбірекшелері мен түкті дамбалдарын кептіруге болмайды.
- Оны ең көбі 2 кг жүкпен пайдалануға болады.
- Бұл бағдарламаның ұзақтығы кірдің көлемі мен тығыздығына және кір жуғышта қолданылатын сығу жылдамдығына байланысты болады.
- Бұл бағдарлама көмегімен кептірілген киімдер әдетте қолдануға дайын болады, бірақ ауыр киімдердің шеттері сәл дымқыл болуы мүмкін. Бұл орын алса, олардың ішін сыртқа қаратып, қысқа уақыт бойынша бағдарламаны қайталап көріңіз.

Бағдарламалар кестесі - ҚОСЫМША БАҒДАРЛАМАЛАР

! Дисплей жанбаса; Қосу/өшіру түймесін  басып, бағдарламаны таңдаңыз.

Бағдарлама	Қолдануға болатын опциялар						Құрғақтық деңгейлері								
7	Жұмсақ ойыншықтар	✓	X	X	✓	X	X	X	Автоматты бағдарлама						
	Қызу және қолдану	X	X	X	X	X	X	X	Автоматты бағдарлама						
8	Оңай үтіктеу	X	X	X	✓	X	X	X	Автоматты бағдарлама X						
	Жаңарту	X	X	X	✓	X	X	X	Автоматты бағдарлама X						
9	Менің циклым	Таңдалған бағдарламаға байланысты Алдыңғы мәліметтерді көріңіз													

Жұмсақ ойыншық бағдарламасы

Жұмсақ ойыншық бағдарламасының көмегімен бұрынғыдан жиі жұмсақ ойыншықтардың шаңын кетіруге және оларды жууға болады, себебі әдеттегідей кептіргеннен салыстырғанда кептіру уақыты айтарлықтай азаяды. Ол – жүннің бастапқы қалпы мен жарқылын сақтау үшін төмен температурада аз механикалық әсер қолданатын нәзік кептіру циклы.

Ескертпе: Аллергиядан қорғау үшін жұмсақ ойыншықтарды 24 сағатқа мұздатып, одан кейін жуып кептірсеңіз болғаны. 6 аптада бір рет қайталаңыз. Кептірмес бұрын киімдер, жағалар не дыбыс қораптары сияқты керек-жарақтарды алып тастаңыз және пластикалық көздерді сүртіп алып, изолентамен қорғаңыз.

Бағдарлама ұзақтығы кірлердің құрамына байланысты әр түрлі болады. Максималды кірлер салмағы 2,5 кг-нан және бөлек бір зат 600 г-нан аспауы тиіс.

Қызу және қолдану

Бұл бағдарлама орамалар мен халаттарды жылытып, ванна не душтан кейін жылы сезінуге көмектеседі. Сондай-ақ, қыс кезінде киімдерді жылыту үшін қолдануға болады. Цикл киімдерді 37 °C-қа дейін жылытады (дене температурасы); дисплейде **ЖЫЛЫТУ** жазуы көрсетіледі және бұл температурада ең көбі 4 сағат немесе дисплейде **ДАЙЫН** жазуы көрсетілген кезде есікті ашу арқылы тоқтатқанша жұмыс істейді. Максималды салмақ – 3 кг.

Ескертпе: Бұл бағдарлама барысында Бастау/тоқтата тұру түймесі ажыратылады.

Жаңарту

! Үрлеу кептіру бағдарламасы емес, сондықтан оны дымқыл киімге қолдануға болмайды.

- Оны кез келген жүкпен пайдалануға болады, бірақ одан азырақ жүкті қолдану тиімдірек болады.
- Кептіргішті шамадан тыс толтырмаңыз («Кірлер» тарауын қараңыз).

Желдететін 20 минуттық бағдарлама: киімдер салқын ауамен желдетіледі. Сондай-ақ, жылы киімдерді салқындату үшін қолданылады.

Оңай үтіктеу бағдарламасы

Оңай үтіктеу – бір қалыпта/орында ұзақ уақыт тұрған киімдердің талшықтарын түтуге арналған қысқа 10 минуттық бағдарлама (8 минут қыздыру, одан кейін 2 минут салқын айналдыру кезеңі). Цикл талшықтарды жұмсартып, оларды үтіктеуді және бүктеуді жеңілдетеді.

! Оңай үтіктеу кептіру бағдарламасы емес, сондықтан оны дымқыл киімге қолдануға болмайды.

Ең жақсы нәтижеге қол жеткізу үшін

1. Ең көп сыйымдылықтан көп жүктемеңіз.

Мына сандар құрғақ салмақ үшін берілген

Мата:	Макс. салмақ:
Мақта және аралас мақта	2,5 кг
Синтетика	2 кг
Джинсы	2 кг

2. Кептіру циклы аяқталғаннан кейін дереу кірлерді алыңыз, оларды іліп қойыңыз, бүктеңіз немесе үтіктеңіз де, шкафқа салып қойыңыз. Бұл мүмкін болса, бағдарламаны қайталаңыз

Оңай үтіктеу әсері әртүрлі маталар үшін әртүрлі болады. Ол мақта мен аралас мақта сияқты дәстүрлі маталарда өте жақсы жұмыс істейді, ал акрилат талшықтар мен Tenсел® сияқты материалдарда сондай жақсы жұмыс істемейді.

Басқару элементтері

! Бастау түймесін басқаннан кейін бағдарламаны өзгерту мүмкін емес.

Бағдарламаны өзгерту үшін Бастау/тоқтата тұру >II түймесін басып бағдарламаны тоқтатып қойыңыз, сол кезде шам сарғылт түспен жыпылықтайды, жаңа бағдарлама мен кез келген опцияны таңдаңыз, сол кезде шам жасыл түспен жыпылықтайды. Бастау/тоқтата тұру >II түймесін басыңыз, сонда жаңа бағдарлама басталады.

• Опция түймелері

Бұл түймелер таңдалған бағдарламаны қажеттіліктеріңізге сай баптау үшін қолданылады. Опция таңдау үшін одан бұрын Бағдарлама түймесін басу арқылы бағдарлама таңдалған болуы қажет. Барлық бағдарламалар үшін барлық опциялар бар бола бермейді («Бағдарламалар» кестесін қараңыз). Опция жоқ болса және түйме басылса, үш рет сигнал беріледі. Опцияны қолдану мүмкін болса, төмендегі түймелердің жанындағы дисплейдегі индикатор жанып, қай опция таңдалғанын көрсетеді.

Кешіктіру (кешіктіру таймері)

Кейбір бағдарламалардың басталуын («Дисплей» және «Бағдарламалар» кестелерін қараңыз) 24 сағатқа дейін кешіктіруге болады. Кешіктіріп бастауды орнатпас бұрын су бөтелкесі босатылғанына көз жеткізіңіз.

Қыртыстарды жазу

Алдыңғы күтім опциясын кешіктіріп бастау таңдалған болса ғана, қолдануға болады. Қыртыстардың пайда болуына жол бермеу үшін кешіктіру мерзімінде киімдер андасанда айналдырылады. Кейінгі күтім опциясы бағдарлама аяқталғаннан кейін кірлерді алып тастау мүмкін болмаған жағдайда, кептіру мен салқын айналдыру циклдары аяқталғаннан кейін қыртыстардың түзілуін болдырмау үшін киімдер кейде айналдырылады. Ескертпе: Бастау/тоқтата тұру шамы бұл кезең барысында сарғылт түспен жыпылықтайды. Бұл опция таңдалса, сәйкес келген жағдайда, алдыңғы және кейінгі күтім функциялары қосылады. Ескертпе: Дыбыс опциясы таңдалған болса, бұл опцияны қолдану мүмкін емес.

Қызу деңгейінің түймесі, дисплей және белгішелер

Бағдарламалардың барлығы қызу деңгейін өзгертуге рұқсат бере бермейді және олардың кейбіреуі қызу деңгейінің үш опциясын да қолдануға мүмкіндік береді. Опция өзгертілген кезде, осы түйме басылса, таңдалған қызу деңгейі өзгереді және дисплейде аз уақыт қызу деңгейі көрсетіледі. Түйме жанындағы дисплейде төмендегі белгішелер көрсетіледі.

ЖОҒАРЫ ҚЫЗУ **ОРТАША ҚЫЗУ** **ТӨМЕН ҚЫЗУ**

Дыбыс

Барлық бағдарламалармен қолдануға болады. Ол киімдерді шығарып алуға болатынын еске салу үшін кептіру циклының соңында сигнал береді.

Ескертпе: Қыртыстарды жазу опциясы таңдалған болса, бұл опцияны қолдану мүмкін емес.

Қосымша күтім

Мақта заттарға арналған осы ескіруге қарсы функция, дұрыс барабан айналуы (циклдың соңғы бөлігінде азайтылады) мен дұрыс кептіру температурасын қолдану арқасында, заттардың өңін ұзақ уақытқа сақтауға көмектеседі. Ескертпе: Оны «Аса құрғақ», «Шкафқа қойылатындай құрғақ» және «Төмен құрғақтық» құрғақтық деңгейлерімен қолдануға болмайды.

Жылдам кептіру

Бұл опция 1 кг-ға дейінгі салмақтарға арналған. Ескертпе: тек «Шкафқа қойылатындай құрғақ» параметрімен қолдануға болады. Кептіру уақыты мақта заттар үшін 53 %-ға және синтетика үшін 50 %-ға азаяды.

• УАҚЫТ ДИСПЛЕЙ **88:88**

Дисплейде қалған кешіктіру уақыты немесе бағдарлама басталған кезден өткен уақыт көрсетіледі («Дисплей» тарауын қараңыз). Сондай-ақ, дисплейде кептіргішке қатысты ақаулықтар көрсетіледі. Мұндай кезде дисплейде «F» әрпі және қатенің коды көрсетіледі («Ақаулықтарды жою» тарауын қараңыз).

• Бос су ыдысы

(Кептіргішті тікелей канализацияға қосқан болсаңыз, босату туралы хабарларды елемеге болады, себебі су ыдысын босатудың қажеті жоқ). Ыдысты босату туралы еске салу не ескерту үшін хабарлар көрсетіледі («Дисплей» тарауын қараңыз). Бағдарлама барысында су ыдысы толып кетсе, қыздырғыш өшіп, кептіргіш салқын айналдыруды орындайды. **Одан кейін ол тоқтап, хабар СУ БӨТЕЛКЕСІН БОСАТУ** керек екенін жеткізеді. Ыдысты босатып, кептіргішті қайта қосу керек, әйтпесе киімдер кеппейді. Кептіргіш қайта іске қосқаннан кейін, хабар бірнеше секундтан кейін өшеді. Мұның алдын алу үшін, кептіргіш әрбір пайдаланған кезде су ыдысын босатып отырыңыз («Жөндеу» тарауын қараңыз).

• Есікті ашу

Бағдарлама барысында есік ашылса, кептіргіш тоқтап, келесі әсерлер орын алады. Ескертпе: Бастау/тоқтата тұру шамы бағдарламаның Кейінгі күтім кезеңінде де ашық сары түспен жыпылықтайды.

• **Дисплейде** ТОҚТАТА ТҰРУ жазуы көрсетіледі.

• Кешіктіру кезеңі барысында кешіктіру артқа санала береді. Кешіктіру бағдарламасын жалғастыру үшін бастау түймесін басу керек. Дисплейде ағымдағы күй көрсетіледі.

• Бағдарламаның кептіру бөлігінде уақыттың кері саналуы тоқтағанын білдіру үшін дисплейдегі қос нүкте жыпылықтауын тоқтатады. Бағдарламаны жалғастыру үшін бастау/тоқтата тұру түймесін басу керек. Дисплейде ағымдағы күй көрсетіледі, қос нүкте жыпылықтап, кері санақ жалғасады.

• Кейінгі күтім кезеңінде бағдарлама аяқталады.

Бастау/тоқтата тұру түймесі басылса, жаңа бағдарлама басынан басталады.

• Ескертпе

Ток өшіп қалса, құрылғы қуатын өшіріңіз немесе айырды ағытыңыз. дисплейде POWER ON жазуы көрсетілгенше ҚОСУ/ӨШІРУ түймесін басып тұрыңыз, сонда кептіргіш қайта қосылады. Одан кейін бастау түймесі басылса, бағдарлама жалғасады.

Кірлерді сұрыптау

- Киімдерді қауіпсіз түрде кептіргіште кептіруге болатынын тексеру үшін әртүрлі киімдердің күтім жапсырмаларындағы таңбаларды қараңыз.
- Кірлерді мата түріне қарай сұрыптаңыз.
- Қалталарды босатып, босап кеткен түймелерді тексеріңіз.
- Ілгектер мен ілмектерді жабыңыз және белдіктер мен бауларды қатты мықтамай байлаңыз.
- Мүмкін болғанша көп суды шығару үшін киімдерді сығыңыз.

! Кептіргішке суы тамып тұрған киімдерді салмаңыз.

Ең көп жүк өлшемдері

Барабанға шамадан тыс жүк салмаңыз.

Төмендегі мәндер құрғақ киімдердің салмағын білдіреді:

Табиғи талшықтар: ең көбі 9 кг

Синтетикалық талшықтар: ең көбі 3 кг

! Кептіргішке тым көп жүк салмаңыз, себебі бұл кептіру тиімділігін азайтуы мүмкін.

Күтім жапсырмалары

Күтім жапсырмаларын әрдайым тексеріңіз, әсіресе киімдерді кептіргішке алғаш рет салған кезде. Төменде ең жиі қолданылатын таңбалар берілген:

- Кептіргіште кептіруге болады.
- Кептіргіште кептіруге болмайды.
- Кептіргіште кептіруге болады – жоғары қызу.
- Кептіргіште кептіруге болады – төмен қызу.

Кептіру уақыттары

Кептіру уақыттары шамамен берілген және төмендегі жағдайларға байланысты әртүрлі болуы мүмкін:

- Сығу циклынан кейін заттарда қалған су мөлшері: орамалдар мен нәзік бұйымдар көп су ұстап қалады.
- Мата: бір матадан жасалған, бірақ текстурасы мен қалыңдығы әртүрлі заттар әртүрлі уақытта кебуі мүмкін.
- Кірлердің мөлшері: бір зат және аз жүк кебу үшін ұзақ уақытты қажет етуі мүмкін.
- Кептіру: заттар үтіктелетін болса, әлі де сәл дымқыл болған кезде оларды кептіргіштен шығарып алуға болады. Толығымен кептірілуі қажет заттарды ұзағырақ кептіруге болады.
- Қызу параметрі.
- Бөлме температурасы: бөлме температурасы неғұрлым төмен болса, кептіру үшін соғұрлым көбірек уақыт кетеді.
- Көлем: кейбір көлемді заттар кептіру үдерісі барысында арнайы күтімді қажет етеді. Бұл заттарды кептіргіштен шығарып алып, сілкіп, қайта салуды ұсынамыз: кептіру циклы барысында мұны бірнеше рет қайталаңыз.

! Заттарды тым кептіріп жібермеңіз. Барлық талшықтарда біраз табиғи ылғалдылық болады, ол заттарды жұмсақ әрі көлемді ұстауға көмектеседі.

Кептіру уақыттары автоматты «Шкафқа қойылатындай құрғақ» бағдарламалары үшін берілген. Салмақ құрғақ заттар үшін берілген.

Автоматты кептіру уақыттары

Мақта киімдер		1 кг	2 кг	3 кг	4 кг	5 кг	6 кг	7 кг	8 кг	9 кг
	Автоматты ұзақтық	0:30 – 0:40	0:40 - 0:55	0:55 – 1:10	1:10 - 1:20	1:20 – 1:30	1:35 – 2:00	2:00 – 2:20	2:00 – 2:40	2:30 – 2:50
Автоматты минуттар	30-40	40-55	55-70	70-80	80-90	95-120	120-140	130-160	140-170	
Уақыты белгіленген кептіру параметрі	0:30	1:00	1:00 не 1:30	1:30	1:30	1:30 не 2:00	2:00 не 2:40	2:00 не 2:40	2:40 не 3:00	
Жоғары қызу	Кір жуғыш машинадағы 800-1000 айн/мин жылдамдығында кептіру уақыттары									
Синтетика Жоғары қызу		1 кг			2 кг			3 кг		
	Автоматты ұзақтық	0:40 – 0:50			0:50 - 1:10			1:10 – 1:30		
	Автоматты минуттар	40-50			50-70			70-90		
	Уақыты белгіленген кептіру параметрі	1:00			1:00			1:00 не 1:30		
	Кір жуғыш машинадағы төмен сығу жылдамдығында кептіру уақыттары									
Акрилат Төмен қызу		1 кг				2 кг				
	Автоматты ұзақтық	Синтетика, тек кептіру уақыты								
	Уақыты белгіленген кептіру параметрі	0:30				1:00				
		Кір жуғыш машинадағы төмен сығу жылдамдығында кептіру уақыттары								

Бір күні кептіргіш дұрыс жұмыс істемейтіндей болады. Қызмет көрсету орталығына хабарласпас («Қызмет көрсету» тарауын қараңыз) бұрын төмендегі ақаулықтарды жою ұсыныстарын қарап шығыңыз.

KZ

Ақаулық:

Ықтимал себептері / шешімдері:

Кептіргіш қосылмайды

- Айыр розеткаға қосылмаған немесе тимей тұр.
- Ток өшкен.
- Сақтандырғыш жанып кеткен. Розеткаға басқа құрылғыны қосып көріңіз.
- Ұзартқыш сымды пайдаланып отырсыз. Кептіргіштің ток сымын розеткаға тікелей қосып көріңіз.
- Есік мықтап жабылмаған.
- Бағдарлама дұрыс орнатылмаған («Бастау және бағдарламалар» тарауын қараңыз).

Кептіру циклы басталмайды.

БАСТАУ түймесі басылмаған («Бастау және бағдарламалар» тарауын қараңыз).

Кептіру үшін ұзақ уақыт керек

- Кешіктіру уақытын орнатқансыз («Бастау және бағдарламалар» тарауын қараңыз).
- Сүзгі тазаланбаған («Жөндеу» тарауын қараңыз).
- Су ыдысын босату керек пе? Су ыдысын босату туралы хабар көрсетіледі ме? («Техникалық қызмет көрсету» тарауын қараңыз).
- Конденсорды тазалау керек («Жөндеу» тарауын қараңыз).
- Кептіріп жатқан мата түрі үшін температура параметрі қолайлы емес («Бастау және бағдарламалар» және «Кірлер» тарауларын қараңыз).
- Осы жүк үшін дұрыс кептіру уақыты таңдалмаған («Кірлер» тарауын қараңыз).
- Ауа кіретін тор бітелген («Орнату» және «Техникалық қызмет көрсету» тарауларын қараңыз).
- Заттар тым дымқыл («Кірлер» тарауын қараңыз).
- Кептіргішке тым көп зат салынған («Кірлер» тарауын қараңыз).

Суды төгу хабары көрсетіледі, бірақ кептіргіш біраз ғана жұмыс істеді. Суды төгу хабары көрсетіліп тұр, бірақ су ыдысы толы емес.

Су ыдысы бағдарламаның басында босатылмаған болуы мүмкін. Суды төгу сигналы берілгенін күтпеңіз, әрқашан жаңа кептіру бағдарламасын бастаған кезде ыдысты тексеріп, босатыңыз («Техникалық қызмет көрсету» тарауын қараңыз).

Бағдарлама аяқталады, бірақ киімдер күтілгендей құрғақ емес

- Бұл – әдеттегі **ЦИКЛ СОҢЫ, СҮЗГІНІ ТАЗАЛАУ ЖӘНЕ СУ БӨТЕЛКЕСІН БОСАТУ** хабары. Ол ыдысты босату туралы еске салу үшін көрсетіледі («Дисплей» тарауын, «Бастау және бағдарламалар» тарауын қараңыз)

! Қауіпсіздік мақсатында, кептіргіште ең көп бағдарлама уақыты – 5 сағат. Егер автоматты бағдарлама қажетті соңғы дымқылдықты сезбесе, бұл уақытта кептіргіш бағдарламаны аяқтап, тоқтайды. Жоғарыдағы жағдайларды тексеріп, бағдарламаны қайтадан іске қосыңыз, егер кірлер әлі де тым дымқыл болса, қызмет көрсету орталығына хабарласыңыз («Қызмет көрсету» тарауын қараңыз).

Дисплейде «F» әрпі мен бір не екі саннан тұратын ақаулық коды көрсетіледі

- Дисплейде қате көрсетілсе, құрылғыны өшіріп, айырды ағытыңыз; сүзгі мен конденсор бөлігін тазалаңыз («Техникалық қызмет көрсету» тарауын қараңыз). Одан кейін айырды қайта қосып, құрылғыны қосыңыз да, басқа бағдарламаны бастаңыз. Қате көрсетілсе, нөмірді жазып алып, қызмет көрсету орталығына хабарласыңыз («Қызмет көрсету» тарауын қараңыз).

Дисплейде 6 секунд сайын аз ғана уақыт **ДЕМО РЕЖИМІ ҚОСУЛЫ** жазуы көрсетіледі.

- Кептіргіш «Демо» режимінде. Қосу/өшіру және бастау/тоқтата тұру түймелерін бірге басып, 3 секунд ұстап тұрыңыз. Дисплейде 3 секунд **ДЕМО РЕЖИМІ ӨШІРУЛІ** жазуы көрсетіліп тұрады, одан кейін кептіргіш қалыпты режимде жұмыс жалғастырады.

Кептіргіштің басқару тақтасындағы шамдар өшіп тұр, бірақ кептіргіш қосулы.

- Қуатты үнемдеу үшін кептіргіш күту режиміне өткен. Кептіргішті қосып кеткен болсаңыз немесе ток өшкен болса, бұл орын алады.
 - бағдарламаны бастамай, кептіргішті қалдырып кетсеңіз;
 - кептіру бағдарламасы аяқталғаннан кейін.
 - Кептіру бағдарламасы аяқталғаннан кейін.Қосу/Өшіру түймесін басып ұстап тұрыңыз, сонда шамдар қайтадан жанады.



Техникалық көмек көрсету орталығына хабарласпас бұрын:

- Ақаулықтарды өзіңіз шеше алатыныңызды не шеше алмайтыныңызды тексеру үшін ақаулықтарды жою нұсқаулығын қараңыз («Ақаулықтарды жою» тарауын қараңыз).
- Олай болмаса, кептіргішті өшіріп, сізге ең жақын Техникалық көмек көрсету орталығына хабарласыңыз.

Техникалық көмек көрсету орталығына хабарласқан кезде мына деректерді беріңіз:

- атыңыз, мекенжайыңыз және пошталық индекс
- телефон нөмірі
- ақаулық түрі
- сатып алу күні
- құрылғының моделі (Мод.)
- кептіргіштің сериялық нөмірі (С/Н).

Бұл ақпаратты есіктің артында орналасқан техникалық деректер тақтасынан табуға болады.

Қосалқы бөлшектер

Бұл кептіргіш күрделі құрылғы болып табылады. Өзіңіз немесе өкілетті емес адамның көмегімен жөндеуге тырыссаңыз, ол қауіпсіздікке немесе адамдарға қауіп төндіруі, құрылғының зақымдуы немесе қосалқы бөлшектер кепілдігінің күшін жоюына әкелуі мүмкін. Құрылғыға қатысты ақаулықтарға тап болсаңыз, білікті техникалық маманға хабарласыңыз. Қосалқы бөлшектер осы құрылғыға арнайы жасалған, олар басқа мақсатта қолданылуға арналмаған.

Indesit Company S.p.A.

Viale Aristide Merloni, 47

60044 Fabriano (AN)

Қайта өңдеу және қоқысқа тастау жөнінде ақпарат

Қоршаған ортаны қорғау ынтымақтық бір бөлігі ретінде, тұтынушы шығындарын төмендету және материалдардың ысырап болуын барынша азайту үшін қайта өңделген сапалы құрамдас бөліктерді пайдалану құқығын қалдырамыз.

- Орама материалдарын қоқысқа тастау: орама материалдарын қайта өңдеуге мүмкіндік беру үшін жергілікті заңдарды орындаңыз.
- Балалардың жарақаттану қаупін барынша азайту үшін есік пен айырды алып тастаңыз, ток сымын қиып алып, құрылғымен бірге тастаңыз. Құрылғыны қайтадан розеткаға қосу мүмкін болмауын қамтамасыз ету үшін бұл бөлшектерді бөлек тастаңыз.



Ескі үй құрылғыларын қоқысқа тастау

Электр және электроникалық құралдардың қалдықтарына (WEEE) қатысты 2012/19/ЕС Еуропа заңнамасына сәйкес үй құрылғылары қалыпты толық қалалық қалдық айналымын пайдаланып жойылмауы тиіс. Қоршаған орта мен халық денсаулығына тиетін зиянның алдын ала отырып, құрылғылардың ішіндегі материалдарды қайта пайдалану және қайта өңдеу құнын оңтайландыру мақсатында қолданылған құрылғылар бөлек жиналуы керек. Барлық өнімдердегі сызылған шеңбер ішіндегі қоқыс жәшігінің таңбасы өнім иесінің бөлек қоқыс жинауға қатысты міндетін еске салады.

Үй құрылғыларын дұрыс қоқысқа тастау жөнінде ақпарат алу үшін иелер жергілікті басқару мекемелеріне немесе сатушыларына хабарласулы керек.



Бұл құрылғы төмендегі ЕЭО директиваларына сәйкес келеді:

- 2006/95/ЕС (Төмен кернеу директивасы)
- 2004/108/ЕС (Электр магниттік сәйкестік директивасы).