

SHARP

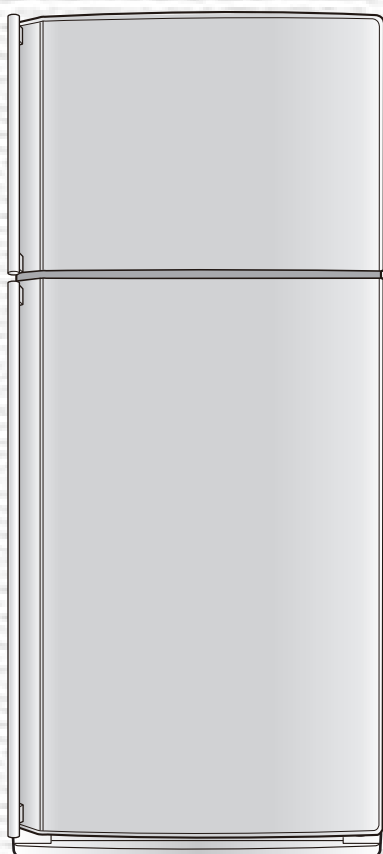

ДОМАШНИЙ ХОЛОДИЛЬНИК С МОРОЗИЛЬНОЙ КАМЕРОЙ ИНСТРУКЦИЯ ПО ЭКСПЛУАТАЦИИ

СОДЕРЖАНИЕ

• ПРЕДУПРЕЖДЕНИЕ	3
• ОСТОРОЖНО	3
• УСТАНОВКА	3
• ОПИСАНИЕ	4
• ЭКСПЛУАТАЦИЯ	5
• УХОД И ЧИСТКА	5
• ХРАНЕНИЕ ПРОДУКТОВ	6
• ПРЕЖДЕ ЧЕМ ОБРАТИТЬСЯ В СЕРВИСНУЮ СЛУЖБУ	6

REFRIGERATOR - FREEZER OPERATION MANUAL

CONTENTS

• WARNING	7
• CAUTION	7
• INSTALLATION	7
• DESCRIPTION	8
• OPERATION	9
• CARE AND CLEANING	9
• STORING FOOD	10
• BEFORE YOU CALL FOR SERVICE	10



Device of this mark is a trademark of Sharp Corporation.
Plasmacluster is a registered trademark or a trademark of Sharp Corporation.

SJ-SC55PV
SJ-SC59PV

РУССКИЙ

ENGLISH

ИНФОРМАЦИЯ О СЕРТИФИКАЦИИ ПРОДУКЦИИ



ME 10

ХОЛОДИЛЬНИК-МОРОЗИЛЬНИК ШАРП

МОДЕЛЬ SJ-SC55PV-(BK, SL, BE)

SJ-SC59PV-(BK, SL, BE)

сертифицирована Компанией ТЕСТБЭТ

(Регистрационный номер в Госреестре - РОСС RU.0001.11 ME10)

модель SJ-SC55PV-(BK, SL, BE) SJ-SC59PV-(BK, SL, BE)	по безопасности ГОСТ Р 52161.2.24-2007 ГОСТ Р 51318.14.1-2006 (P.4) ГОСТ Р 51318.14.2-2006 (P.5,7) ГОСТ Р 51317.3.2-2006 (P.6,7) ГОСТ Р 51317.3.3-2008
соответствует требованиям нормативных документов:	

Во исполнение Статьи 5 Закона Российской Федерации "О защите прав потребителей", а также Указа Правительства Российской Федерации № 720 от 16 июня 1997 г. устанавливается срок службы данной модели – 7 лет с момента производства при условии использования в строгом соответствии с инструкцией по эксплуатации и применяемыми техническими стандартами.

- Класс защиты от поражения электрическим током I
- Класс энергоэффективности A
- Номинальное напряжение 220-240V~
- Номинальная частота 50Hz

Дата производства указана в серийном номере	SERIAL No. 3 1 0 1 0 1 2 3 4 5
Год	Месяц
10 : 2010	01 : Январь
11 : 2011	02 : Февраль
12 : 2012	03 : Март
13 : 2013	: :
: :	12 : Декабрь

Страна-изготовитель:

Произведено в Таиланде

Фирма изготовитель:

ШАРП Корпорейшн

Юридический адрес изготовителя:

22-22 Нагайке-чо, Абено-ку, Осака 545-8522, Япония

Импортер:

ООО «Шарп Электроникс Раша»

Адрес:

Россия, 119017, Москва, ул. Большая, Ордынка, 40/4

Телефон:

+7-495-411-8777

ЭНЕРГЕТИЧЕСКАЯ ЭФФЕКТИВНОСТЬ ХОЛОДИЛЬНЫХ ПРИБОРОВ		
Изготовитель:	SHARP	
Модель:	SJ-SC55PV	
Низкий расход электроэнергии		
Высокий расход электроэнергии		
Потребление электроэнергии, кВт. ч/год		492
Общий объем для хранения свежих продуктов, дм ³		391
Общий объем для хранения замороженных продуктов, дм ³		150
Символы маркировки самого холодного отделения		* ** *

*1	*2	*3	*4	*5
SJ-SC59PV	A	502	433	150

Мы благодарим Вас за покупку этого изделия фирмы SHARP. Перед использованием Вашего холодильника SHARP прочитайте, пожалуйста, данное руководство по эксплуатации с тем, чтобы получить от Вашего нового холодильника максимум пользы.

Для бытового использования

ПРЕДУПРЕЖДЕНИЕ

- Не храните легко испаряющиеся и воспламеняющиеся материалы, такие как эфир, бензин, пропан, баллоны с аэрозолем, связующие вещества, чистый алкоголь и т.д. Данные материалы могут взорваться.
- Пыль на штепсельной вилке может послужить причиной пожара. Тщательно вытирайте ее.
- Не переделывайте этот холодильник. Также разборка и ремонт, проводимые не специалистами по ремонту, могут привести к пожару, поражению электрическим током или травме.
- Во время хранения холодильника для утилизации убедитесь, что холодильник не несет опасности для детей. (например, снимите магнитные уплотнители дверного контура, чтобы ребенок не закрылся внутри.)
- Данный холодильник необходимо утилизировать соответствующим образом, на установке для вторичного использования легковоспламеняющихся газов, просачивающихся через изоляцию.

ОСТОРОЖНО

- Не трогайте руками компрессорный агрегат или его расположенные по периферии детали, т.к. они могут сильно нагреваться во время работы, а металлические кромки могут привести к травме.
- Не прикасайтесь к продуктам или металлическим контейнерам в морозильной камере влажными руками. Это может привести к обморожению рук.
- Не используйте удлинитель или штепсель-переходник.
- Не кладите бутылки и жестяные банки в морозильную камеру, так как после замерзания они могут разорваться.
- Убедитесь, что электрошнур не был поврежден во время установки или перестановки. Если штепсельная вилка или шнур плохо закреплены, не подключайте вилку. Это может привести к поражению электрическим током или возгоранию.
- Вытаскивая штепсельную вилку, беритесь за нее, а не за провод. Дергание за провод может привести к поражению электрическим током или воспламенению.
- Система охлаждения сзади и внутри холодильной камеры содержит хладагент. Не допускайте контакта острых предметов с системой охлаждения.
- В случае повреждения гибкого электрошнура, он должен быть заменен агентом по сервисному обслуживанию, имеющим право на ремонт аппаратуры SHARP, так как требуется специальный шнур.
- В случае утечки газа проветрите помещение, открыв окно и т.п. Не трогайте холодильник или штепсельную розетку.
- Не ставьте неустойчивые или содержащие жидкость предметы на холодильник.
- Данный холодильник не предназначен для использования людьми (включая детей) с ограниченными физическими возможностями, способностями восприятия и с недостаточными знаниями, за исключением тех случаев, когда они находятся под присмотром или им даются указания по использованию холодильником со стороны человека, ответственного за их безопасность.

УСТАНОВКА

ПРЕДУПРЕЖДЕНИЕ

- Не устанавливайте данный холодильник во влажном или мокром месте, так как в изоляторе возникнет неистовость, вызывающая течь. Более того, сконденсировавшиеся газы могут накапливаться снаружи холодильника.

- 1 Обеспечьте свободное пространство для достаточной вентиляции холодильника.
 - На рисунке показано минимальное свободное пространство, необходимое для установки холодильника. Количество потребления энергии зависит от размеров пространства.
 - На большем пространстве холодильник может работать с меньшим потреблением энергии.
 - В случае, если используемое для холодильника пространство по размерам меньше указанного на рисунке, это может привести к повышению температуры внутри холодильника, громкому шуму и сбоям в его работе.

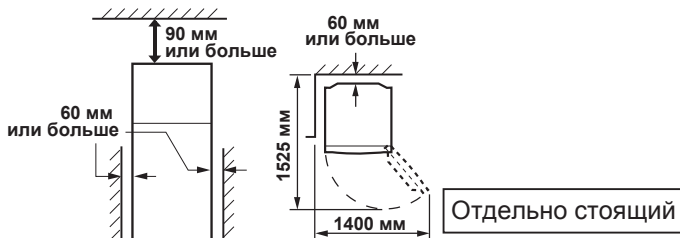

- 2 Используйте две передние регулируемые ножки, чтобы быть уверенными в том, что холодильник находится в устойчивом положении и выставлен на плоском полу.
- 3 Вывинтите 2 винта из нижней части корпуса, а затем закрепите нижнюю крышку (изначально находится внутри холодильной камеры) при помощи данных 2 винтов.

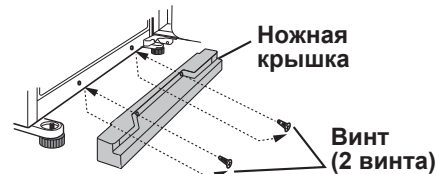

ПРИМЕЧАНИЕ

- Расположите Ваш холодильник так, чтобы был доступ к штепсельной вилке.
- Не подвергайте Ваш холодильник прямому воздействию солнечных лучей.
- Не устанавливайте холодильник вблизи отопительных установок и батарей.
- Не устанавливайте холодильник непосредственно на земле. Следите за обеспечением надежной позиции.

При транспортировке

- Ролики позволяют передвигать холодильник.
- Переносите холодильник, удерживая за ручки, расположенные на задней стороне и снизу.



Перед использованием морозильной камеры холодильника

Очистите внутренние части с помощью ткани, смоченной в теплой воде. В случае использования мыльной воды, тщательно смойте ее простой водой.

ОПИСАНИЕ

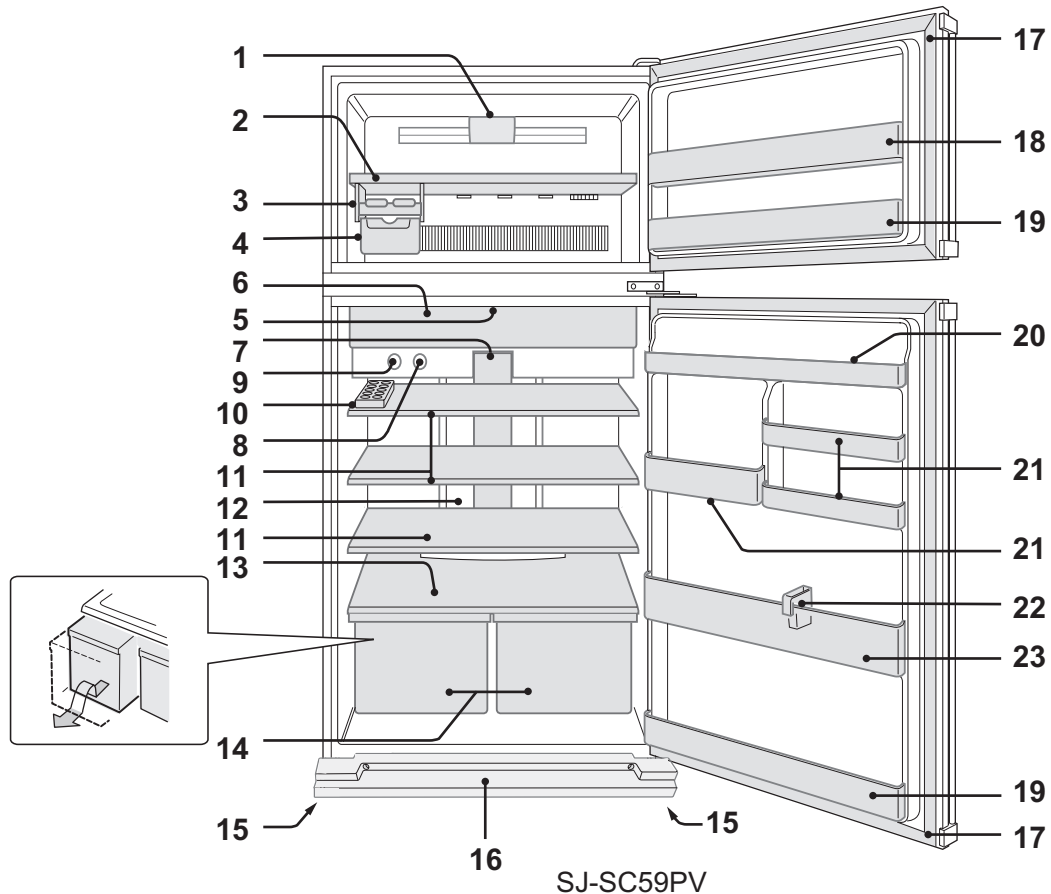

SJ-SC59PV

1. Светодиодное освещение морозильной камеры
2. Полка морозильной камеры
3. Секция приготовления кубиков льда
4. Коробка для кубиков льда
5. Дезодорирующий элемент
Не требуется выполнения никаких действий и очистки.
6. Камера и дверь для свежих продуктов
7. Светодиодное освещение холодильника камеры (Синий и белый)
8. Ручка регулировки температуры морозильной камеры
9. Ручка регулировки температуры холодильной камеры
10. Держатель яиц & Ограничитель
Как снять ограничитель

Держатель яиц

- 1) Немного потяните полку холодильника на себя. Ограничитель
- 2) Сдвиньте ограничитель к центру полки и откиньте его вверх.

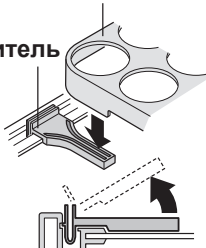

11. Полки холодильника
(SJ-SC55PV : 2 шт. / SJ-SC59PV : 3 шт.)
12. Гибридная панель охлаждения (Алюминиевая панель)
Панель охлаждается с задней стороны, тем самым охлаждая холодильную камеру. Данный способ позволяет охлаждать продукты питания умеренно, не подвергая их воздействию потока холодного воздуха.

13. Полка для хранения овощей и фруктов
14. Секция для хранения овощей и фруктов
15. Регулируемые ножки
16. Ножная крышка
17. Магнитные уплотнители дверного контура (2 шт.)
18. Подвижный отсек
Продукты в высокой упаковке (например, коробка для пиццы) могут храниться, если поднять перегородку снизу отсека.
19. Полки на двери (2 шт.)
20. Отсек холодильной камеры
21. Вспомогательные отсеки

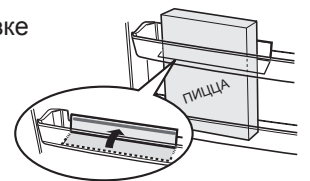

SJ-SC59PV

SJ-SC55PV

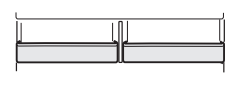
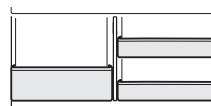

большой

ПРИМЕЧАНИЕ (Только для моделей SJ-SC59PV)
Не меняйте местами правый и левый вспомогательные отсеки.

22. Ограничитель для бутылок / Подставка для продуктов в тубиках
Предохраняет бутылки и т.п. от падения. Продукты, имеющие продолговатую форму, также могут храниться внутри этого приспособления.
23. Отсек для бутылок

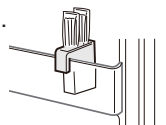

ЭКСПЛУАТАЦИЯ

Регулировка Температуры

Регулируется с помощью той и другой ручки.

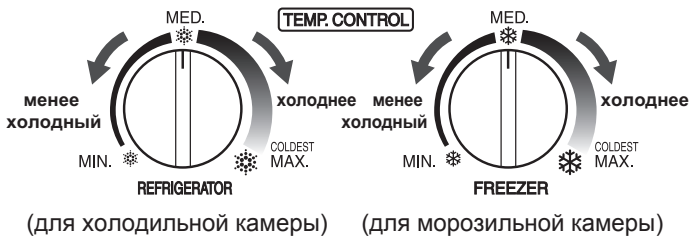

Сигнал открытой дверцы

Если дверца холодильника или морозильника оставлена открытой, начнет звучать сигнал открытой дверцы.

- Звуковой сигнал будет звучать через 1 минуту после открывания дверцы и еще раз через 1 минуту (один раз в каждом случае).
- Если дверца будет оставаться открытой в течение приблиз. 3 минут, сигнал будет звучать непрерывно.

Советы по приготовлению льда

- 1 Не переполняйте лотки для кубиков льда; в противном случае кубики льда могут смерзнуться.
- 2 Когда кубики льда приготовлены, поверните рукоятку по часовой стрелке для опорожнения льда в коробку для кубиков льда.

Рукоятка

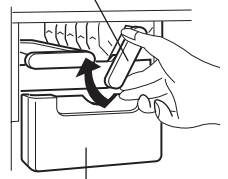

Коробка для кубиков льда

ПРИМЕЧАНИЕ

Не делайте лед при помощи коробки для кубиков льда и не наливайте масло в нее. Коробка для кубиков льда может треснуть.

Plasmacluster

Ионизатор "Plasmacluster" автоматически начинает работу при включении морозильной камеры холодильника.

Примечания относительно функционирования Ионизатора "Plasmacluster"

Ионизатор внутри Вашего холодильника вырабатывает ионы, которые представляют собой групповые массы положительных и отрицательных ионов в холодильной камере. Эти группы ионов деактивируют переносимые по воздуху грибки плесени.

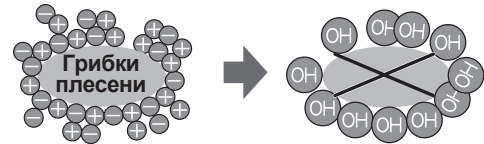

- В морозильной камере холодильника может быть незначительный запах. Он представляет запах озона, генерируемого ионизатором. Количество озона является минимальным, и он быстро разлагается на составные части в морозильной камере холодильника.

УХОД И ЧИСТКА

ПРЕДУПРЕЖДЕНИЕ

- Во избежание поражения электрическим током, сначала отсоедините холодильник от сети.
- Не брызгайте водой непосредственно на наружную или внутреннюю поверхность холодильника, это может привести к появлению ржавчины и повреждению изоляции.

ВАЖНО

Во избежание появления трещин на внутренних поверхностях и пластиковых деталях соблюдайте следующие правила.

- Сотрите все пищевые жиры с пластиковых поверхностей.
- Некоторые бытовые чистящие химические препараты могут повредить очищаемые поверхности, поэтому используйте только разбавленные жидкости для мытья посуды (мыльную воду).
- Если Вы использовали неразбавленные очистители или не вытерли мыльную воду, пластиковые детали могут потрескаться.

- 1 Извлеките аксессуары (например, полки и т.п.) из камеры и дверцы. Промойте их теплым раствором жидкости для мытья посуды, прополощите в чистой воде и высушите. (Полка для хранения овощей и фруктов не снимается.)
- 2 Вычистите внутреннюю часть холодильника тряпкой, смоченной в теплом растворе жидкости для мытья посуды. Затем смойте мыльную воду холодной водой.
- 3 Протирайте наружную часть холодильника мягкой тряпкой каждый раз, когда имеются загрязнения.
- 4 Для чистки магнитного уплотнителя дверного контура используйте зубную щетку и теплый раствор жидкости для мытья посуды.

ПРИМЕЧАНИЕ

- Во избежание повреждений холодильника не используйте активные чистящие средства или растворители (лак, краска, полировальный порошок, бензин, горячая вода и т.д.).
- Если электроснабжение было прервано, то подождите как минимум 5 минут перед подключением холодильника к сети.
- Стеклопалки весят приблизительно 3 кг каждая. Крепко держите, вынимая из корпуса холодильника или перенося.
- Не бросайте продукты внутрь холодильника и не наносите ударов по внутренней стенке. Это может быть причиной возникновения трещины на внутренней поверхности.

Размораживание

Размораживание осуществляется полностью автоматически благодаря уникальной системе экономии энергии.

Если перегорела лампочка камеры

Обратитесь к агенту по сервисному обслуживанию, уполномоченному компанией SHARP, по вопросу замены лампочки камеры. Лампочка камеры может быть снята только квалифицированным обслуживающим персоналом.

Выключение Вашего холодильника

Если Вы выключаете Ваш холодильник, когда Вы уезжаете куда-либо на продолжительный период времени, выньте продукты питания и как следует вычистите его внутри. Удалите шнур питания из электрической розетки и оставьте все дверцы открытыми.

ХРАНЕНИЕ ПРОДУКТОВ

Холодильник снижает вероятность порчи продуктов. Чтобы максимально продлить срок хранения скоропортящихся продуктов питания, убедитесь, что качество продуктов по возможности самое свежее. Информация, указанная ниже, представляет собой общее руководство, помогающее обеспечить более длительное хранение продуктов питания.

- Убедитесь, что вся приготовленная пища как следует упакована или положена в воздухонепроницаемую емкость.
- Для приведения к минимуму потерь влаги фрукты и овощи должны быть свободно упакованы в полиэтиленовые материалы, например, завернуты, сложены в пакеты (не плотно) и размещены в Секции для хранения овощей и фруктов.
- Яйца следует хранить в держателе яиц.
- Располагайте продукты на полках равномерно с тем, чтобы обеспечивалась эффективная циркуляция охлаждающего воздуха.
- Горячие продукты следует охладить перед их помещением в холодильник. Помещение горячих продуктов в холодильник повышает температуру в камере и увеличивает таким образом риск порчи продуктов.
- Не блокируйте выходное и входное отверстия системы циркуляции охлаждающего воздуха продуктами, емкостями или иными предметами; в противном случае продукты в холодильнике не будут охлаждаться равномерно.
- Дверцу следует надежно закрывать.

Для лучшего замораживания

- Продукты питания должны быть свежими.
- Замораживайте небольшое количество продуктов за один раз, чтобы они быстро заморозились.
- Продукты должны быть надлежащим образом запакрованы, накрыты или герметично изолированы.
- Располагайте продукты питания в морозильной камере равномерно.
- Приклеивайте этикетки на пакеты и емкости, чтобы вести учет замороженных продуктов.



Не ставьте продукты непосредственно перед выходным отверстием холодного воздуха. Это может привести к замерзанию продуктов.

ПРЕЖДЕ ЧЕМ ОБРАТИТЬСЯ В СЕРВИСНУЮ СЛУЖБУ

Прежде чем обратиться в сервисную службу, проверьте следующее.

Проблема	Решение
Наружная часть камеры горячая при прикосновении.	Это нормально. В камере находится горячая труба для предотвращения образования капель.
Возникновение шума холодильника.	Это нормально для холодильника, если он производит следующие звуки. <ul style="list-style-type: none"> • Громкий шум, производимый компрессором при включении --- Звук становится тише по истечении некоторого времени. • Громкий шум, производимый один раз в день компрессором --- Рабочий звук, производимый сразу после автоматического процесса размораживания. • Звук текущей жидкости (булькающий, свистящий звук) --- Звук протекания охладителя, циркулирующего по трубам (звук может становиться громче время от времени). • Трескающий или перемалывающий звук, скрипучий звук --- Звук, производимый расширением и сужением внутренних стенок и находящихся внутри деталей во время охлаждения.
Происходит намораживание или образование капель снаружи или внутри холодильника.	Это может произойти в одном из следующих случаев. Используйте мокрую ткань для удаления намораживания и сухую для вытирания капель. <ul style="list-style-type: none"> • При высокой влажности окружающего воздуха. • При частом открывании и закрывании двери. • При хранении продуктов, содержащих много влаги. (Необходима упаковка).
Продукты в холодильном отделении замораживаются.	<ul style="list-style-type: none"> • Не эксплуатировался ли холодильник в течение длительного времени при установленном регуляторе температуры в положение MAX? • Низкая окружающая температура может вызвать замораживание хранимых продуктов, даже если регулировка температуры холодильной камеры установлена на MIN.
В отделении имеется запах.	<ul style="list-style-type: none"> • Продукты с сильным запахом необходимо заворачивать. • Дезодорирующий катализатор не может устранить все запахи.
Сигнал открытой дверцы не прекращается.	<ul style="list-style-type: none"> • Если после закрытия всех дверей сигнал открытой дверцы не прекращается, то это означает неисправность. Обратитесь в сервисный центр SHARP за обслуживанием. <p>Способ временного прекращения сигнала открытой дверцы. Поверните обе ручки регулировки температуры одновременно, как показано ниже. (Выполните шаги ① ~ ③ в течение 20 секунд)</p> <ol style="list-style-type: none"> ① ↑ Установите в положение MIN ② ↑ Установите в положение MAX ③ ↓ Верните в положение MED <ul style="list-style-type: none"> • Сигнал открытой дверцы зазвучит снова приблизительно через 2 дня.

ЕСЛИ НУЖНО СЕРВИСНОЕ ОБСЛУЖИВАНИЕ

Обратитесь к Вашему ближайшему агенту по сервисному обслуживанию, уполномоченному фирмой SHARP.

Thank you very much for buying this SHARP product. Before using your SHARP refrigerator, please read this operation manual to ensure that you gain the maximum benefit from it.

Household use only

WARNING

- Do not store highly volatile and flammable materials such as ether, petrol, propane gas, aerosol cans, adhesive agents and pure alcohol etc. These materials are liable to explode.
- Dust deposited on the power plug may cause fire. Wipe it off carefully.
- Do not attempt to change or modify this refrigerator. This may result in fire, electric shock or injury.
- Ensure that the refrigerator presents no danger to children while being stored for disposal. (e.g. remove the magnetic door seals to prevent child entrapment.)
- This refrigerator should be disposed appropriately. Take the refrigerator to a recycling plant for flammable insulation blowing gases.

CAUTION

- Do not touch the compressor unit or its peripheral parts, as they become extremely hot during operation and the metal edges may cause injury.
- Do not touch foods or metal containers in the freezer compartment with your wet hands. This may cause frostbite.
- Do not use an extension cord or adapter plug.
- Do not place bottled and canned drinks in the freezer as they may crack when frozen.
- Make sure that the power cord has not been damaged during installation or moving. If the power plug or cord is loose, do not insert the power plug. There is a risk of electric shock or fire.
- Disconnect from the mains electricity supply by removing the mains plug from the electricity supply socket. Do not remove by pulling the mains lead. This may cause electric shock or fire.
- The refrigeration system behind and inside the refrigerator contains refrigerant. Do not allow any sharp objects to come into contact with the refrigeration system.
- Should the flexible supply cord be damaged, it must be replaced by service agent approved by SHARP as a special cord is required.
- In case of gas leak, ventilate the area by opening a window, etc. Do not touch the refrigerator or the power outlet.
- Do not place objects containing liquid or unsteady objects on top of refrigerator.
- This refrigerator is not intended for use by persons (including children) with reduced physical, sensory or mental capabilities, or lack of experience and knowledge, unless they have been given supervision or instruction concerning use of the refrigerator by a person responsible for their safety. Young children should be supervised to ensure that they do not play with the refrigerator.

INSTALLATION

WARNING

- Do not install the refrigerator in a damp or wet location as this may cause damage to the insulation and a leakage. Condensation may also build on the outer cabinet and cause rust.

- 1 Keep adequate ventilation space around the refrigerator.
 - The figure shows the minimum required space for installing the refrigerator. The measurement condition of power consumption is conducted under a different space dimension.
 - By keeping greater space, the refrigerator may be operated under a less amount of power consumption.
 - If using the refrigerator in the smaller space dimension than the below figure, it may cause the temperature rise in the unit, loud noise and failure.

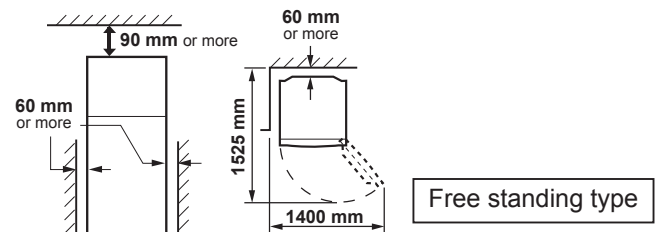

- 2 Use the two front adjustable feet, to ensure that the refrigerator is positioned firmly and flat on the floor.
- 3 Remove the 2 screws of the cabinet lower part, and then set the foot cover (supplied inside the refrigerator compartment) with removed 2 screws.

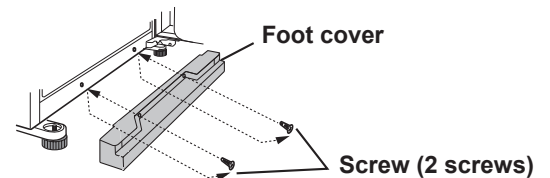

NOTE

- Position your refrigerator so that the plug is accessible.
- Keep your refrigerator out of direct sunlight.
- Do not place next to heat generating appliance.
- Do not place directly on the ground. Provide suitable stand.

When transporting

- The casters allow the refrigerator to move back and forth.
- Carry the refrigerator by holding the handles located on the rear and the bottom.

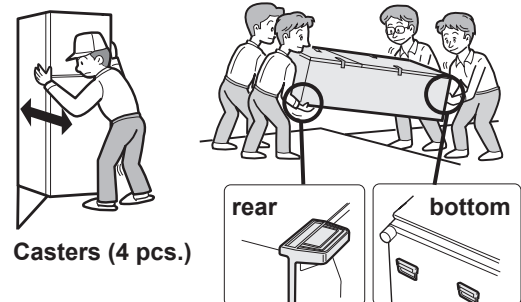

Before using your refrigerator

Clean the inside parts with a cloth soaked in warm water. If soapy water is used, wipe it off thoroughly with water.

DESCRIPTION

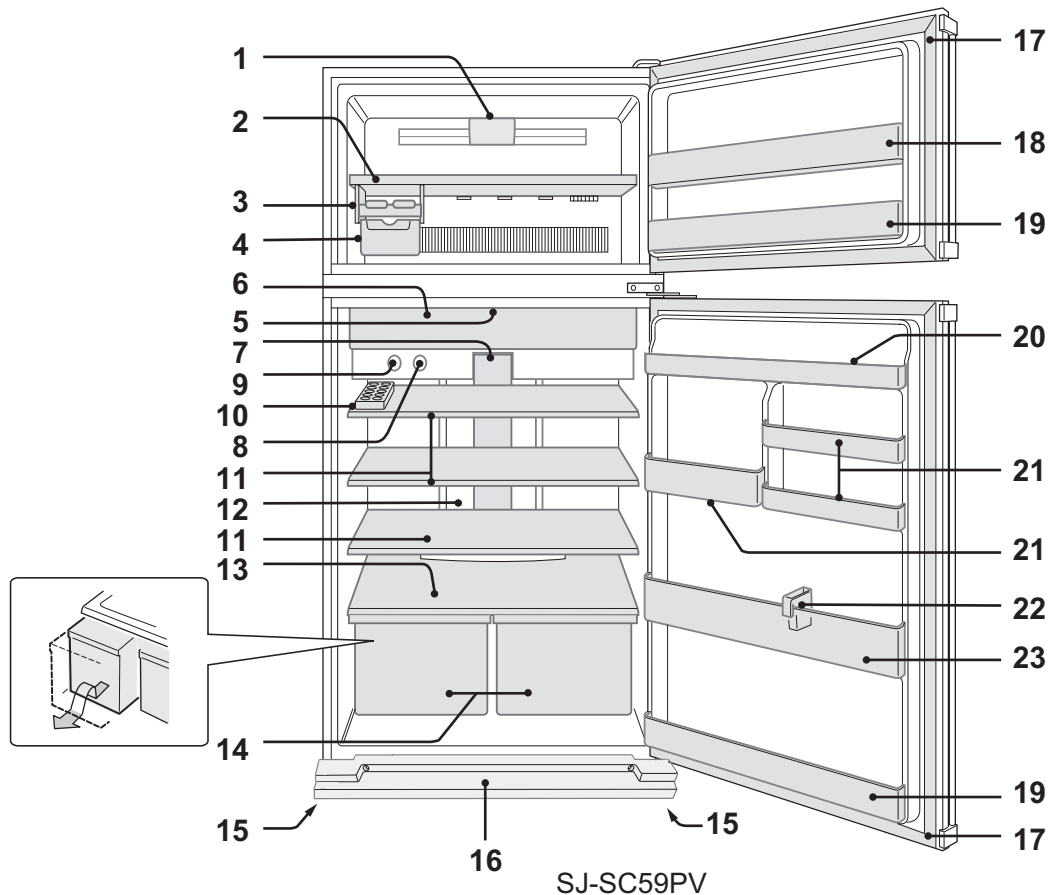

SJ-SC59PV

1. Freezer LED light

2. Freezer shelf

3. Ice cube maker

4. Ice cube box

5. Deodorizing unit

No operation and cleaning are required.

6. Fresh case & door

7. Refrigerator LED light (Blue & white)

8. Freezer temp. control knob

9. Refrigerator temp. control knob

10. Egg holder & stopper

How to take out the stopper

- 1) Pull the refrigerator shelf slightly toward you.
- 2) Move the stopper to the center of the shelf and tilt it upward.

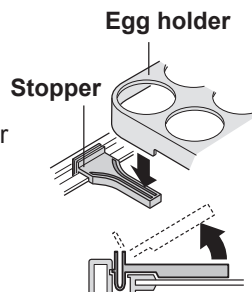

11. Refrigerator shelves

(SJ-SC55PV : 2 pcs. / SJ-SC59PV : 3 pcs.)

12. Hybrid cooling panel (Aluminum panel)

The panel is cooled from the rear, thus indirectly cools the refrigerator compartment. In this way, food is refrigerated gently, without exposing it to cold air flow.

13. Fruit and vegetable shelf

14. Fruit and vegetable crisper

15. Adjustable feet

16. Foot cover

17. Magnetic door seals (2 pcs.)

18. Flexible pocket

Tall food items (e.g. pizza box) can be stored by lifting the partition from the bottom of the pocket.

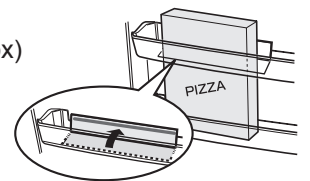

19. Door pockets (2 pcs.)

20. Refrigerator pocket

21. Utility pockets

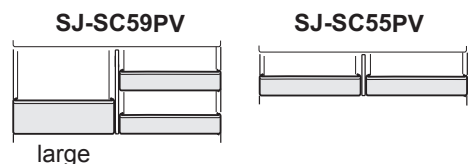

NOTE (Only for SJ-SC59PV)

Do not replace the right utility pocket with that of the left, and vice versa.

22. Bottle stopper / Tube stand

Prevents bottles etc. from falling. Stick-type food products stored inside.

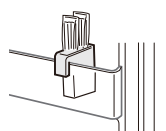

23. Bottle pocket

OPERATION

Controlling temperature

Adjustable by turning each knob.

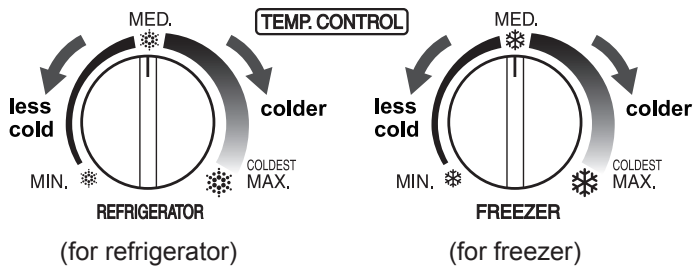

Door Alarm

When the refrigerator or freezer door is left open, the door alarm will sound.

- The door alarm will sound in 1 minute after opening the door and again after 1 minute (once in each case).
- If the door is left open for approx. 3 minutes, the alarm will sound continuously.

Hints when making ice

- 1 Do not over fill the Ice cube trays; otherwise the ice cubes will be joined together when frozen.
- 2 When the ice cubes are made, turn the lever clockwise to empty the ice into the Ice cube box.

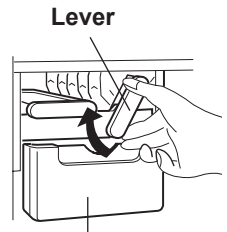

NOTE

To prevent damage to the Ice cube box, do not make ice in the Ice cube box or pour oil into it.

Ice cube box

Plasmacluster

The Plasmacluster automatically starts operating when the refrigerator is powered on.

Notes about Plasmacluster operation

The ionizer inside your refrigerator releases clusters of ions, which are collective masses of positive and negative ions, into the refrigerator compartment. These ion clusters inactivate airborne mold fungus.

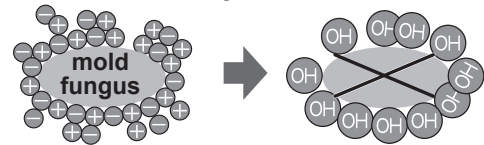

- There may be a slight odor in the refrigerator. This is the smell of ozone generated by the ionizer. The amount of ozone is minimal, and quickly decomposes in the refrigerator.

CARE AND CLEANING

WARNING

- Unplug the refrigerator first to prevent electric shock.
- Do not splash water directly on the outer cabinet or the interior. This may lead to rusting and deterioration of the electrical insulation.

IMPORTANT

To prevent cracking on inside surfaces and plastic components, follow these tips.

- Wipe any food oils adhered to plastic components.
- Some household chemicals may cause damage, so use only diluted washing-up liquid (soapy water).
- If undiluted detergent is used or soapy water is not wiped off thoroughly, cracking of plastic parts can result.

- 1 Remove the accessories e.g. shelves from the cabinet and door. Wash them in warm soapy dishwashing water; rinse in clean water and dry. (Only fruit and vegetable shelf is not removable.)
- 2 Clean the inside with a cloth soaked in warm soapy dishwashing water. Then, use cold water to wipe off soapy water.
- 3 Wipe the exterior with a soft cloth each time it is soiled.
- 4 Clean the Magnetic door seal with a toothbrush and warm soapy dishwashing water.

NOTE

- To prevent damage to your refrigerator, do not use heavy duty cleansers or solvents (lacquer, paint, polishing powder, benzene, boiled water, etc.).
- If the power supply is disconnected, please wait for at least 5 minutes before re-connecting power.
- The glass shelves weigh approximately 3 kg each. Hold firmly when removing from the cabinet or carrying.
- Do not drop objects inside the refrigerator or strike the inner wall. This may cause the inner surface to crack.

Defrosting

Defrosting is fully automatic due to a unique energy saving system.

When the compartment light is blown

Contact the service agent approved by SHARP to request a replacement compartment light. The compartment light is not to be removed other than by qualified service personnel.

Switching off your refrigerator

If you switch your refrigerator off when you are going away for an extended period, remove all food, clean the interior thoroughly. Remove the power cord plug from the power socket and leave all doors open.

STORING FOOD

Refrigeration reduces the rate of food spoilage. To maximize the shelf life of perishable food products, ensure that the food is of the freshest possible quality. The following is a general guide to help promote longer food storage.

- Ensure all cooked food is wrapped securely or placed in an airtight container.
- To minimize moisture loss, fruit and vegetables should be loosely enclosed in a plastic material e.g. wrap, bags (do not seal) and place in the fruit and vegetable crisper.
- Eggs should be stored in the Egg holder.
- Evenly place the food on the shelves to allow the cooling air to circulate efficiently.
- Hot foods should be cooled before storing. Storing hot foods increases the temperature in the unit and increases the risk of food spoilage.
- Do not block the outlet and inlet of the cool air circulating circuit with foods or containers; otherwise the foods will not be evenly cooled throughout the refrigerator.
- Keep the door securely closed.

For best freezing

- Quality of foods should be fresh.
- Freeze small quantities of food at a time to freeze them quickly.
- Food should be properly sealed, sealed tightly or covered.
- Evenly place the food in the freezer.
- Label bags or containers to keep an inventory of freezing food.

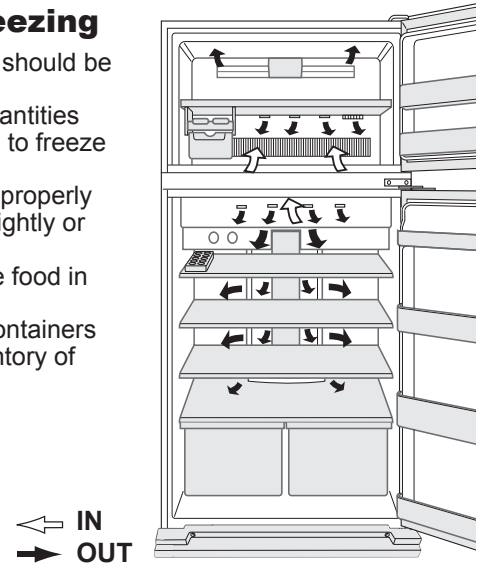

Do not place food directly in front of cold air outlet. This may lead to the food freezing.

BEFORE YOU CALL FOR SERVICE

Before you call for service, check the following points.

Problem	Solution
The outside of the cabinet is hot when touched.	It is normal. The hot pipe is in the cabinet in order to prevent dew generation.
When there is refrigerator noise.	It is normal for the refrigerator to produce the following sounds. <ul style="list-style-type: none"> • Loud noise produced by the compressor when operation starts <ul style="list-style-type: none"> --- Sound becomes quieter after a while. • Loud noise produced once a day by the compressor <ul style="list-style-type: none"> --- Operating sound produced immediately after automatic defrost operation. • Sound of flowing fluid (gurgling sound, fizzing sound) <ul style="list-style-type: none"> --- Sound of refrigerant flowing in pipes (sound may become louder from time to time). • Cracking or crunching sound, squeaking sound <ul style="list-style-type: none"> --- Sound produced by expansion and contraction of inner walls and internal parts during cooling.
Frosting or dew generation occurs inside or outside the refrigerator.	This may occur in one of the following cases. Use a wet cloth for wiping frost and a dry cloth for wiping dew. <ul style="list-style-type: none"> • When the ambient humidity is high. • When the door is frequently opened and closed. • When foods containing plenty of moisture are stored. (Wrapping is required.)
The foods in the refrigerator compartment freeze.	<ul style="list-style-type: none"> • Is the refrigerator operated for a long time with temp. control set at MAX? • Low ambient temperature may cause placed foods to freeze even if refrigerator temp. control is set to MIN.
It smells in the compartment.	<ul style="list-style-type: none"> • Wrapping is required for the foods with strong smell. • Deodorizing unit cannot remove all of the smell.
Door alarm does not stop.	<ul style="list-style-type: none"> • If the door alarm does not stop after closing all doors, it is a defect. Contact the SHARP service center for service. <p>Method of stopping the door alarm temporarily. Adjust both temp. control knobs at the same time as following steps. (Adjust ① ~ ③ within 20 seconds)</p> <ol style="list-style-type: none"> ① Adjust to MIN ② Adjust to MAX ③ Return to MED <p>• The door alarm will sound again after approximately 2 days.</p>

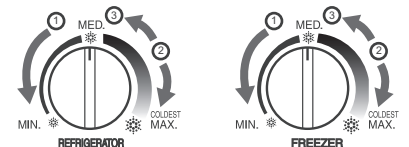

IF YOU STILL REQUIRE SERVICE

Refer to your nearest service agent approved by SHARP.

SHARP
SHARP CORPORATION