



BGL35..



BOSCH

de Gebrauchsanweisung
en Operating instructions
fr Notice d'utilisation
it Istruzioni per l'uso
nl Gebruiksaanwijzing
da Brugsanvisning
no Brugsanvisning
sv Brugsanvisning
fi Käyttöohje
es Instrucciones de uso

pt Instruções de utilização
el Οδηγίες χρήσης
tr Kullanım kılavuzu
pl Instrukcja obsługi
hu Használati utasítás
bg Инструкции за ползване
ru Инструкция по эксплуатации
ro Instrucţiuni de folosire
uk Інструкція з експлуатації
ar إرشادات الاستخدام

de	Sicherheitshinweise	2
	Gebrauchsanleitung	32
en	Safety information	3
	Instructions for use	35
fr	Consignes de sécurité	5
	Mode d'emploi	38
it	Norme di sicurezza	6
	Istruzioni per l'uso	41
nl	Veiligheidsvoorschriften	8
	Gebruiksaanwijzing	44
da	Sikkerhedsanvisninger	9
	Brugsanvisning	47
no	Sikkerhetsanvisninger	11
	Bruksanvisning	49
sv	Säkerhetsanvisningar	12
	Bruksanvisning	52
fi	Turvaohjeet	14
	Käyttöohje	54
es	Consejos y advertencias de seguridad	15
	Instrucciones de uso	57
pt	Indicações de segurança	16
	Manual de instruções	60
el	Υποδείξεις ασφαλείας	18
	Οδηγίες Χρήσης	63
tr	Güvenlik bilgileri	19
	Kullanma kılavuzu	66
pl	Wskazówki dotyczące bezpieczeństwa	21
	Instrukcja użytkownika	69
hu	Biztonsági útmutató	22
	Használati utasítás	72
bg	Указания за безопасност	24
	Инструкция за наична на ползване	75
ru	Правила техники безопасности	25
	Инструкция по эксплуатации	78
ro	Instrucțiuni de siguranță	27
	Instrucțiuni utilizare	81
uk	ехніка безпеки	28
	Інструкція з експлуатації	84
31	إرشادات الأمان	ar
89	إرشادات الاستخدام	

Die Gebrauchsanweisung bitte aufbewahren.
Bei Weitergabe des Staubsaugers an Dritte bitte Gebrauchsanweisung mitgeben.

Bestimmungsgemäße Verwendung

Dieser Staubsauger ist für den Gebrauch im Haushalt und nicht für gewerbliche Zwecke bestimmt. Den Staubsauger ausschließlich gemäß den Angaben in dieser Gebrauchsanweisung verwenden. Der Hersteller haftet nicht für eventuelle Schäden, die durch nicht bestimmungsgemäßen Gebrauch oder falsche Bedienung verursacht werden. Deshalb beachten Sie bitte unbedingt die nachfolgenden Hinweise!

Der Staubsauger darf nur bedient werden mit:

- Original-Ersatzteilen, -Zubehör oder -Sonderzubehör

Um Verletzungen und Schäden zu vermeiden, darf der Staubsauger nicht benutzt werden für:

- das Absaugen von Menschen oder Tieren.
- das Aufsaugen von:
 - Kleinlebewesen (z. B. Fliegen, Spinnen, ...).
 - gesundheitsschädlichen, scharfkantigen, heißen oder glühenden Substanzen.
 - feuchten oder flüssigen Substanzen.
 - leicht entflammaren oder explosiven Stoffen und Gasen.
 - Asche, Ruß aus Kachelöfen und Zentral-Heizungsanlagen.
 - Tonerstaub aus Druckern und Kopierern.

Sicherheitshinweise

Dieser Staubsauger entspricht den anerkannten Regeln der Technik und den einschlägigen Sicherheitsbestimmungen.

- Das Gerät kann von Kindern ab 8 Jahren und darüber und von Personen mit verringerten physischen, sensorischen oder mentalen Fähigkeiten oder Mangel an Erfahrung und / oder Wissen benutzt werden, wenn sie beaufsichtigt werden oder bezüglich des sicheren Gebrauchs des Gerätes unterwiesen wurden und die daraus resultierenden Gefahren verstanden haben.
- Kinder dürfen nicht mit dem Gerät spielen.
- Reinigung und Benutzer-Wartung dürfen nicht durch Kinder ohne Beaufsichtigung durchgeführt werden.

- Plastiktüten und Folien sind außer Reichweite von Kleinkindern aufzubewahren und zu entsorgen.
=> Es besteht Erstickungsgefahr!

Sachgemäßer Gebrauch

- Staubsauger nur gemäß Typenschild anschließen und in Betrieb nehmen.
- Niemals ohne Filterbeutel bzw. Staubbehälter, Motorschutz - und Ausblasfilter saugen.
=> Gerät kann beschädigt werden!
- Vermeiden Sie das Saugen mit Düse und Rohr in Kopfnähe.
=> Es besteht Verletzungsgefahr!
- Beim Saugen auf Treppen muss das Gerät immer unterhalb des Benutzers stehen.
- Das Netzanschlusskabel und den Schlauch nicht zum Tragen / Transportieren des Staubsaugers benutzen.
- Wenn die Netzanschlussleitung dieses Gerätes beschädigt ist, muss sie durch den Hersteller oder seinen Kundendienst oder eine ähnlich qualifizierte Person ersetzt werden, um Gefährdungen zu vermeiden.
- Bei mehrstündigem Dauerbetrieb Netzanschlusskabel vollständig ausziehen.
- Nicht am Anschlusskabel, sondern am Stecker ziehen, um das Gerät vom Netz zu trennen.
- Das Netzanschlusskabel nicht über scharfe Kanten ziehen und nicht einquetschen.
- Vor allen Arbeiten am Staubsauger Netzstecker ziehen.
- Beschädigten Staubsauger nicht in Betrieb nehmen. Beim Vorliegen einer Störung Netzstecker ziehen.
- Um Gefährdungen zu vermeiden, dürfen Reparaturen und Ersatzteileaustausch am Staubsauger nur vom autorisierten Kundendienst durchgeführt werden.
- Staubsauger vor Witterungseinflüssen, Feuchtigkeit und Hitzequellen schützen.
- Keine brennbaren oder alkoholhaltigen Stoffe auf die Filter (Filterbeutel, Motorschutzfilter, Ausblasfilter etc.) geben.
- Staubsauger ist für den Baustellenbetrieb nicht geeignet.
=> Einsaugen von Bauschutt kann zur Beschädigung des Gerätes führen.
- Gerät ausschalten, wenn nicht gesaugt wird.
- Ausgediente Geräte sofort unbrauchbar machen, danach das Gerät einer ordnungsgemäßen Entsorgung zuführen.

! Bitte beachten

Die Netzsteckdose muss über eine Sicherung von mindestens 16A abgesichert sein. Sollte die Sicherung beim Einschalten des Gerätes einmal ausgelöst werden, so kann dies daran liegen, dass gleichzeitig andere Elektrogeräte mit hohem Anschlusswert am gleichen Stromkreis angeschlossen sind.

Das Auslösen der Sicherung ist vermeidbar, indem Sie vor dem Einschalten des Gerätes die niedrigste Leistungsstufe einstellen und erst danach eine höhere Leistungsstufe wählen.

Hinweise zur Entsorgung

■ Verpackung

Die Verpackung schützt den Staubsauger vor Beschädigung auf dem Transport. Sie besteht aus umweltfreundlichen Materialien und ist deshalb recyclingbar. Entsorgen Sie nicht mehr benötigte Verpackungsmaterialien an den Sammelstellen für das Verwertungssystem »Grüner Punkt«.

■ Altgerät

Altgeräte enthalten vielfach noch wertvolle Materialien. Geben Sie deshalb Ihr ausgedientes Gerät bei Ihrem Händler bzw. einem Recyclingcenter zur Wiederverwertung ab. Aktuelle Entsorgungswege erfragen Sie bitte bei Ihrem Händler oder Ihrer Gemeindeverwaltung.

■ Entsorgung Filter und Filterbeutel

Filter und Filterbeutel sind aus umweltverträglichen Materialien hergestellt. Sofern sie keine Substanzen enthalten, die für den Hausmüll verboten sind, können sie über den normalen Hausmüll entsorgt werden.

en

Please keep this instruction manual. When passing the vacuum cleaner on to a third party, please also pass on this instruction manual.

Intended use

This vacuum cleaner is intended for domestic use and not for commercial use. Only use this vacuum cleaner in accordance with the instructions in this instruction manual. The manufacturer will not accept any responsibility for damage caused by improper use or incorrect operation.

Therefore, please note the following points.

The vacuum cleaner must only be operated with:

- Original replacement parts, accessories or special accessories

In order to prevent injuries and damage, the vacuum cleaner must not be used for:

- Vacuum-cleaning persons or animals
- Vacuuming up:
 - insects or spiders.
 - hazardous, sharp-edged, hot or glowing substances.
 - damp or liquid substances.
 - highly flammable or explosive substances and gases.
 - ash, soot from tiled stoves and central heating systems.
 - toner dust from printers and copiers.

Safety information

This vacuum cleaner complies with the recognised rules of technology and the relevant safety regulations.

- The appliance may be used by children over the age of 8 years and by persons with reduced physical, sensory or mental capacity or by persons with a lack of experience or knowledge if they are supervised or have been instructed on the safe use of the appliance and the have understood the potential dangers of using the appliance.
- Children must never play with the appliance.
- Cleaning and user maintenance must never be carried out by children without supervision.
- Plastic bags and films must be kept out of the reach of children before disposal.
=> Risk of suffocation.

Proper use

- Only connect and use the vacuum cleaner in accordance with the specifications on the rating plate.
- Never vacuum without the dust bag or dust container, motor protection or exhaust filter.
=> This may damage the vacuum cleaner.
- Do not vacuum close to the head when using a nozzle and tube.
=> This could cause injury!
- When vacuuming stairs, the appliance must always be positioned below the user.
- Do not use the power cord or the hose to carry or transport the vacuum cleaner.
- For safety reasons, if this appliance's mains power cable becomes damaged, it must be replaced by the manufacturer, their after-sales service department or a similarly qualified person.
- Fully extend the power cord when using the vacuum cleaner continuously for several hours.
- When disconnecting the appliance from the mains, pull on the plug itself to remove it; do not pull on the power cord.
- Do not pull the power cord over sharp edges or allow it to become trapped.
- Pull out the mains plug before carrying out any work on the vacuum cleaner.
- Do not operate the vacuum cleaner if it is damaged. Unplug the appliance from the mains if a fault is detected.
- For safety reasons, only authorised after-sales service personnel are permitted to carry out repairs and fit replacement parts to the vacuum cleaner.
- Protect the vacuum cleaner from the weather, moisture and sources of heat.
- Do not pour flammable substances or substances containing alcohol onto the filters (dust bag, motor protection filter, exhaust filter, etc.).
- The vacuum cleaner is not suitable for use on construction sites.
=> Vacuuming up building rubble could damage the appliance.
- Switch off the appliance when it is not in use.
- At the end of its life, the appliance should immediately be rendered unusable, then disposed of in an appropriate manner.

! Please note

The mains socket must be protected by at least a 16 amp circuit breaker.

If a circuit breaker is tripped when you switch on the vacuum cleaner, this may be because other electrical appliances which have a high current draw are connected to the same power circuit.

To prevent the circuit breaker from tripping, select the lowest power setting before switching the appliance on, and increase the power only once it is running.

Disposal information

■ Packaging

The packaging is designed to protect the vacuum cleaner from being damaged during transportation. It is made of environmentally friendly materials and can therefore be recycled. Dispose of packaging that is no longer required at an appropriate recycling point.

■ Old appliance

Old appliances still contain many valuable materials. Therefore, please take appliances that have reached the end of their service life to your retailer or recycling centre so that they can be recycled. For current disposal methods, please enquire at a retailer or your local council.

■ Disposal of filters and dust bags

Filters and dust bags are manufactured from environmentally friendly materials. Provided they do not contain substances that are not permitted in household waste, you can dispose of them with your normal household waste.

Conservez cette notice d'utilisation. Si vous remettez l'aspirateur à une tierce personne, veuillez-y joindre sa notice d'utilisation.

Utilisation conforme aux prescriptions et à l'emploi prévu

Cet aspirateur est destiné à une utilisation domestique et non professionnelle. Utilisez l'aspirateur exclusivement selon les indications figurant dans cette notice d'utilisation. Le fabricant n'est pas responsable d'éventuels dommages résultant d'une utilisation inappropriée ou d'une manipulation incorrecte.

Veuillez donc respecter impérativement les consignes suivantes !

L'aspirateur doit être utilisé uniquement avec :

- des pièces de rechange ou accessoires d'origine

Pour éviter des blessures et des dommages, l'aspirateur ne doit pas être utilisé pour :

- aspirer sur des personnes ou des animaux.
- l'aspiration de :
 - petits organismes vivants (p.ex. mouches, araignées, ...).
 - substances nocives, coupantes, chaudes ou incandescentes.
 - substances humides ou liquides.
 - substances et gaz facilement inflammables ou explosifs.
 - cendres, suie des poêles et d'installations de chauffage central.
 - poussières de toner provenant d'imprimantes et de photocopieurs.

Consignes de sécurité

Cet aspirateur répond aux règles techniques reconnues et aux prescriptions de sécurité applicables.

- L'appareil peut être utilisé par des enfants à partir de 8 ans et par des personnes ayant des capacités physiques, sensorielles ou mentales restreintes ou ayant un manque d'expérience et / ou de connaissances s'ils sont sous surveillance ou ont été informés de la manipulation sûre de l'appareil et ont compris les dangers qui en résultent.
- Les enfants ne doivent pas jouer avec l'appareil.

- Le nettoyage et la maintenance ne doivent pas être effectués par des enfants sans surveillance.
- Les sacs plastiques et les films doivent être conservés hors de la portée de jeunes enfants et être éliminés.
=> Il y a risque d'asphyxie !

Utilisation correcte

- Raccorder et mettre l'aspirateur en service uniquement selon les indications figurant sur la plaque signalétique.
- Ne jamais aspirer sans sac aspirateur ou bac à poussières, filtre de protection du moteur et filtre de sortie d'air.
=> L'appareil peut être endommagé !
- Eviter d'aspirer avec le suceur et le tube à proximité de la tête.
=> Il y a risque de blessures !
- Lors de l'aspiration sur des escaliers, l'appareil doit toujours se trouver plus bas que l'utilisateur.
- Ne pas utiliser le cordon électrique et le flexible pour porter / transporter l'aspirateur.
- Lorsque le cordon électrique de cet appareil est endommagé, il doit être remplacé par les soins du fabricant ou de son SAV ou une personne disposant de qualifications similaires afin d'éviter tout danger.
- En cas de fonctionnement continu de plusieurs heures, dérouler complètement le cordon électrique.
- Ne pas tirer sur le cordon électrique mais sur la fiche, pour débrancher l'appareil de la prise.
- Ne pas tirer le cordon électrique à proximité d'arêtes coupantes et ne pas le coincer.
- Avant tous les travaux sur l'aspirateur, retirer la fiche de la prise.
- Ne pas mettre l'aspirateur en service s'il est défectueux. En cas de panne, retirer la fiche de la prise.
- Pour éviter tout risque de danger, seul le service après-vente agréé est autorisé à effectuer des réparations et à remplacer des pièces sur l'aspirateur.
- Ne pas exposer l'aspirateur aux influences atmosphériques, à l'humidité ni aux sources de chaleur.
- Ne pas mettre des substances inflammables ou à base d'alcool sur les filtres (sac aspirateur, filtre de protection du moteur, filtre de sortie d'air etc.).
- L'aspirateur n'est pas approprié au travail de chantier.
=> L'aspiration de gravats risque d'endommager l'appareil.
- Eteignez l'appareil si vous ne l'utilisez pas.
- Rendre immédiatement inutilisables les appareils hors d'usage, ensuite mettre l'appareil au rebut de façon réglementaire.

! Important

La prise de secteur doit être protégée par un fusibile d'au moins 16 A.

Si le disjoncteur se déclenche lors de la mise en marche de l'appareil, ceci peut être dû au fait que d'autres appareils électriques d'une puissance connectée élevée sont branchés en même temps sur le même circuit électrique.

Le déclenchement du disjoncteur peut être évité en réglant l'appareil sur la plus faible puissance avant de le mettre en marche et en le réglant ensuite sur une puissance supérieure.

Consignes pour la mise au rebut

■ Emballage

L'emballage protège l'aspirateur pendant le transport. Il est constitué de matériaux écologiques et est donc recyclable. Les matériaux d'emballage qui ne sont plus utilisés doivent être mis au rebut aux points collecteurs du système de recyclage « Point vert ».

■ Appareil usagé

Les appareils usagés contiennent souvent des matériaux précieux. Il faut donc apporter l'appareil usagé au revendeur ou à un centre de recyclage pour la revalorisation. Pour connaître les possibilités d'élimination actuelles, renseignez-vous auprès du revendeur ou de la mairie.

■ Elimination des filtres et des sacs

Les filtres et les sacs ont été fabriqués avec des matériaux compatibles avec l'environnement. Ils peuvent être éliminés avec les ordures ménagères ordinaires, à condition qu'ils ne contiennent aucune substance prohibée.

it

Conservare le istruzioni per l'uso. In caso di cessione dell'aspirapolvere a terzi, si raccomanda di consegnare anche le istruzioni per l'uso.

Utilizzo conforme

Questo aspirapolvere è destinato esclusivamente all'utilizzo in ambito domestico e non è adatto all'uso industriale. Utilizzare l'aspirapolvere soltanto così come indicato dalle presenti istruzioni per l'uso. Il costruttore non si assume alcuna responsabilità per gli eventuali danni causati da un utilizzo non conforme o errato.

Si raccomanda pertanto di osservare scrupolosamente le seguenti avvertenze.

L'aspirapolvere può essere utilizzato esclusivamente con:

- parti di ricambio, accessori o accessori speciali originali

Al fine di evitare lesioni e/o danni, l'aspirapolvere non può essere utilizzato:

- su persone e/o animali.
- Non può altresì essere utilizzato per aspirare:
 - insetti (come mosche, ragni, ecc.)
 - sostanze nocive, oggetti affilati, materiali caldi o incandescenti
 - sostanze umide o liquide
 - sostanze e gas infiammabili o esplosivi
 - cenere, fuliggine delle stufe di maiolica e degli impianti di riscaldamento centrali
 - polvere del toner di stampanti e fotocopiatrici.

Norme di sicurezza

Questo aspirapolvere è conforme alle disposizioni tecniche riconosciute e alle norme di sicurezza in vigore.

- L'apparecchio può essere utilizzato da bambini di età pari o superiore a 8 anni e da persone con ridotte facoltà fisiche, sensoriali o mentali nonché da persone prive di sufficiente esperienza e/o conoscenza dello stesso se sorvegliate o istruite in merito all'utilizzo sicuro dell'apparecchio e consapevoli degli eventuali rischi derivanti da un utilizzo improprio.

- I bambini non devono giocare con l'apparecchio.

- Le operazioni di pulizia e di manutenzione non devono essere effettuate dai bambini senza la supervisione di un adulto.
- Si raccomanda di tenere i sacchetti di plastica e la plastica da imballaggio fuori dalla portata dei bambini e di provvedere al loro smaltimento.
=> Pericolodi soffocamento!

Uso conforme

- Collegare e azionare l'aspirapolvere esclusivamente come indicato sulla targhetta.
- Non utilizzare mai l'aspirapolvere senza sacchetto filtro o contenitore raccogliporco, filtro di protezione del motore e filtro d'igiene.
=> L'apparecchio può danneggiarsi!
- Non tenere la spazzola e il tubo dell'aspirapolvere in prossimità della testa.
=> Pericolo di lesioni!
- Per la pulizia delle scale l'apparecchio deve trovarsi sempre più in basso rispetto a chi lo usa.
- Non utilizzare il cavo di alimentazione e il tubo flessibile per spostare/trasportare l'aspirapolvere.
- Qualora il collegamento alla rete del presente apparecchio fosse danneggiato, deve essere sostituito dal produttore o dal suo servizio di assistenza tecnica o da un addetto qualificato al fine di evitare situazioni di pericolo.
- In caso di utilizzo dell'apparecchio per diverse ore, estrarre completamente il cavo di alimentazione.
- Per scollegare l'apparecchio dalla corrente elettrica, non tirare il cavo, bensì estrarre la spina.
- Non fare passare il cavo di alimentazione su spigoli vivi e non schiacciarlo.
- Prima di qualsiasi intervento sull'aspirapolvere, estrarre la spina.
- Non utilizzare l'aspirapolvere se danneggiato. In caso di anomalia, estrarre la spina dalla presa.
- Per evitare eventuali lesioni, le riparazioni e le sostituzioni dei componenti dell'aspirapolvere devono essere effettuate esclusivamente dal servizio di assistenza tecnica autorizzato.
- Proteggere l'aspirapolvere dalle intemperie, dall'umidità e dalle sorgenti di calore.
- Non collocare mai sul filtro (sacchetto filtro, filtro di protezione del motore, filtro d'igiene, ecc.) sostanze infiammabili o contenenti alcol.
- L'aspirapolvere non è adatto all'uso nei cantieri.
=> L'aspirazione di macerie può causare il danneggiamento dell'apparecchio.
- Spegner l'apparecchio se non si desidera utilizzarlo.
- Gli apparecchi dismessi devono essere resi immediatamente inutilizzabili, per essere poi smaltiti in conformità alle normative vigenti in materia.

! Attenzione!

La presa di corrente deve essere protetta attraverso un dispositivo salvavita di almeno 16 A.
Se quando si attiva l'apparecchio scatta il dispositivo salvavita, la causa può essere dovuta al fatto che sono stati collegati contemporaneamente allo stesso circuito altri apparecchi a elevato consumo energetico.
Per evitare di far scattare il dispositivo salvavita, prima di accendere l'apparecchio selezionare il livello di potenza più basso e solo in un secondo momento selezionare un livello di potenza maggiore.

Avvertenze per lo smaltimento

■ Imballaggio

L'imballaggio protegge l'aspirapolvere contro eventuali danni durante il trasporto. È costituito da materiali non inquinanti e può pertanto essere riciclato. Provvedere allo smaltimento dei materiali di imballaggio non più necessari rivolgendosi ai centri di raccolta per il sistema di riciclaggio "Punto verde".

■ Apparecchio dismesso

Gli apparecchi dismessi contengono ancora molteplici materiali preziosi. Si consiglia pertanto di restituire l'apparecchio dismesso al proprio rivenditore o a un centro di riciclaggio. Per informazioni sulle modalità del riciclaggio, rivolgersi al proprio rivenditore o all'amministrazione comunale della propria città.

■ Smaltimento del filtro e del sacchetto filtro

Il filtro e il sacchetto filtro sono costituiti da materiali non inquinanti. A condizione che non contengono alcuna sostanza dannosa, possono essere smaltiti con i normali rifiuti domestici.

De gebruiksaanwijzing goed bewaren. Wanneer u de stofzuiger doorgeeft aan derden de gebruiksaanwijzing erbij voegen.

Gebruik volgens de voorschriften

Deze stofzuiger is alleen voor huishoudelijk en niet voor zakelijk gebruik bestemd. De stofzuiger uitsluitend gebruiken zoals aangegeven in deze gebruiksaanwijzing. De fabrikant is niet aansprakelijk voor eventuele schade die ontstaat wanneer het apparaat niet volgens de voorschriften of op een verkeerde manier wordt gebruikt.

Volg daarom beslist de volgende aanwijzingen op!

De stofzuiger mag alleen maar worden gebruikt met:

- originele onderdelen, -toebehoren of -extra toebehoren

Om letsel en schade te voorkomen mag de stofzuiger niet worden gebruikt voor:

- het schoonzuigen van mensen of dieren.
- het opzuigen van:
 - insecten (bijv. vliegen, spinnen, ...).
 - substanties die schadelijk voor de gezondheid, heet of gloeiend zijn, of scherpe randen hebben.
 - vochtige of vloeibare stoffen.
 - licht ontvlambare of explosieve stoffen en gassen.
 - as, roet uit haarden en centrale verwarmingsinstallaties.
 - tonerstof van printers en kopieerapparaten.

Veiligheidsvoorschriften

Deze stofzuiger voldoet aan de erkende regels van de techniek en de betreffende veiligheidsbepalingen.

- Dit apparaat kan worden gebruikt door kinderen vanaf 8 jaar en door personen met beperkte fysieke, sensorische of geestelijke vermogens of personen die gebrek aan kennis of ervaring hebben, wanneer zij onder toezicht staan of met het oog op een veilig gebruik volledig over de bediening van het apparaat zijn geïnformeerd en op de hoogte zijn van de gevaren die hieruit kunnen voortvloeien.
- Kinderen mogen niet met het apparaat spelen.
- Reiniging en onderhoud mogen niet worden uitgevoerd door kinderen als zij niet onder toezicht staan.

- Plastic zakken en folie dienen buiten bereik van kinderen te worden bewaard en afgevoerd.
=> Er bestaat gevaar voor verstikking!

Juist gebruik

- De stofzuiger alleen volgens het typeplaatje aansluiten en in gebruik nemen.
- Nooit zuigen zonder filterzak of stofreservoir, motorbeveiligings- en uitblaasfilter.
=> Het apparaat kan beschadigd raken!
- Vermijd het zuigen met mondstuk en buis in de buurt van uw hoofd
=> Er bestaat gevaar voor letsel!
- Bij het zuigen op trappen moet het toestel altijd onder de gebruiker staan.
- Het elektriciteits snoer en de slang niet gebruiken om de stofzuiger te dragen / transporteren.
- Raakt de voedingskabel van dit apparaat beschadigd, dan dient deze door de fabrikant, zijn service-dienst of iemand met de juiste kwalificaties te worden vervangen, ter voorkoming van gevaarlijke situaties.
- Bij continu gebruik gedurende vele uren het elektriciteits snoer volledig uittrekken.
- Niet aan het elektriciteits snoer maar aan de stekker trekken om het apparaat van het net te koppelen.
- Het elektriciteits snoer niet over scherpe kanten trekken en niet bekneld laten raken.
- Voor alle werkzaamheden aan de stofzuiger de stekker uit het stopcontact halen.
- De stofzuiger niet in gebruik nemen wanneer hij beschadigd is. In het geval zich een storing voordoet de stekker uit het stopcontact halen.
- Om risico's te voorkomen mogen reparaties aan de stofzuiger en de vervanging van onderdelen alleen worden uitgevoerd door onze klantenservice.
- De stofzuiger beschermen tegen weersinvloeden, vocht en hittebronnen.
- Zorg ervoor dat er geen brandbare of alcoholhoudende stoffen op de filters (filterzak, motorbeveiligingsfilter, uitblaasfilter, etc.) terecht komen.
- De stofzuiger is niet geschikt voor gebruik op bouwplaatsen.
=> Opzuigen van bouwpuin kan leiden tot beschadiging van het toestel.
- Het toestel uitschakelen wanneer het niet wordt gebruikt.
- Versleten apparaten onmiddellijk onbruikbaar maken, het toestel daarna op een verantwoorde wijze afvoeren.

! Let op

Als de zekering in de meterkast bij het inschakelen van het toestel wordt geactiveerd, dan kan dit worden veroorzaakt doordat er tegelijkertijd meerdere elektrische apparaten met hoge aansluitwaarde op hetzelfde stroomcircuit zijn aangesloten.

De zekering wordt onvermijdelijk geactiveerd wanneer u alvorens het toestel aan te zetten de laagste stand instelt en pas daarna een hogere stand kiest.

Instructies voor recycling

■ Verpakking

De verpakking beschermt de stofzuiger tegen beschadiging tijdens het transport. Deze bestaat uit milieuvriendelijk materiaal en is daarom recyclebaar. Breng verpakkingsmateriaal dat u niet meer nodig heeft naar een verzamelplaats voor de verwerking van afval.

■ Oude toestellen

Oude apparaten bevatten vaak nog waardevol materiaal. Geef daarom uw oude toestel voor hergebruik af aan uw handelaar of een recyclecentrum. Informatie over actuele methoden van afvalverwijdering kunt u krijgen bij uw handelaar of uw gemeente.

■ Afvoer van filters en filterzakken

Filter en filterzak zijn gemaakt van milieuvriendelijke materialen. Voor zover deze geen stoffen bevatten die niet toegestaan zijn als huisvuil, kunnen ze via het normale huisvuil worden afgevoerd.

da

Opbevar brugsanvisningen. Sørg for, at brugsanvisningen medfølger, hvis De giver støvsugeren videre til andre.

Anvendelse iht. formål

Denne støvsuger er kun beregnet til brug i private husholdninger og ikke til erhvervmæssig anvendelse. Støvsugeren må udelukkende anvendes i overensstemmelse med angivelserne i denne brugsanvisning. Producenten hæfter ikke for evt. skader, der er opstået som følge af ukorrekt anvendelse eller forkert betjening.

Overhold derfor altid nedenstående anvisninger!

Støvsugeren må kun bruges med:

- Originale reservedele, -tilbehør eller -ekstra tilbehør

For at undgå tilskadekomst og beskadigelser må støvsugeren ikke benyttes til:

- Støvsugning af mennesker eller dyr.
- Opsugning af:
 - smådyr (f.eks. fluer, edderkopper, ...).
 - sundhedsfarlige, skarpkantede, varme eller gløden- de substanser.
 - fugtige eller flydende substanser.
 - letantændelige eller eksplosive stoffer eller gasser.
 - aske, sod fra kakkellovne eller centralvarmeanlæg.
 - tonerstøv fra printere eller kopimaskiner.

Sikkerhedsanvisninger

Denne støvsuger opfylder de anerkendte tekniske standarder og de relevante sikkerhedsanvisninger.

- Dette apparat kan benyttes af børn fra 8 år og derover, samt af personer med reducerede fysiske, sensoriske eller mentale evner og / eller manglende erfaring eller viden, hvis de er under opsyn eller er blevet instrueret i sikker brug af apparatet og har forstået de farer og risici, der kan være forbundet med brugen af apparatet.
- Børn må ikke bruge apparatet som legetøj.
- Rengøring og vedligeholdelse må ikke udføres af børn, uden at de er under opsyn.
- Plastikposer og folie må ikke være tilgængelige for småbørn, hverken ved opbevaring og kassering
=> Der er fare for kvælning!

Korrekt anvendelse

- Støvsugeren må kun tilsluttes og anvendes iht. typeskiltet.
- Støvsuger aldrig uden filterpose hhv. støvbeholder, motorbeskyttelses- og udblæsningsfilter.
=> apparatet kan blive beskadiget!
- Undgå at støvsuge med mundstykke eller rør i nærheden af hovedet.
=> Der er fare for tilskadekomst!
- Ved støvsugning af trapper, skal apparatet altid være placeret lavere end brugeren.
- Benyt ikke netledningen eller slangen til at bære / transportere støvsugeren med.
- Hvis dette apparats netkabel er blevet beskadiget, skal det skiftes ud af producenten, af dennes serviceværksted eller af en tilsvarende faguddannet person, så der ikke kan opstå fare.
- Når støvsugeren anvendes flere timer i træk, skal netledningen trækkes helt ud.
- Træk ikke i tilslutningsledningen, men kun i selve stikket, når ledningen trækkes ud af kontakten.
- Undlad at trække netledningen hen over skarpe kanter, og sørg for, at den ikke kommer i klemme.
- Træk altid netstikket ud af kontakten, inden der foretages nogen form for arbejde på støvsugeren.
- Støvsugeren må ikke anvendes, hvis den er beskadiget. Træk netstikket ud af kontakten i tilfælde af en funktionsfejl ved apparatet.
- For at der ikke skal opstå fare, må reparationer af støvsugeren og udskiftning af reservedele kun udføres af et autoriseret serviceværksted.
- Støvsugeren skal beskyttes mod fugt, vejr og vind samt påvirkning fra varmekilder.
- Hæld ikke brændbare eller alkoholholdige substanser på filtrene (filterpose, motorbeskyttelsesfilter, udblæsningsfilter etc.).
- Støvsugeren er ikke beregnet til anvendelse på byggepladser.
=> Opsugning af byggeaffald kan beskadige apparatet.
- Sluk for apparatet, når der ikke støvsuges.
- Et kasseret apparat skal gøres ubrugeligt med det samme og herefter bortskaffes efter forskrifterne.

! Bemærk!

Hvis sikringen springer, når støvsugeren tændes, kan årsagen til dette være, at der er tilsluttet flere elapparater med stort effektforbrug samtidig i den samme strømkreds.

For at undgå at sikringen udløses, skal støvsugeren indstilles til det laveste effekttrin, inden der tændes for den, og først derefter skal der vælges et højere effekttrin.

Anvisninger om bortskaffelse

■ Emballage

Emballagen beskytter støvsugeren mod beskadigelse under transport. Den består af miljøvenlige materialer og kan derfor genbruges. Emballage, der ikke skal anvendes mere, bør bortskaffes på genbrugsstationer eller lignende.

■ Kasserede støvsugere

Kasserede apparater indeholder materialer, der kan genbruges. Aflever derfor kasserede støvsugere hos forhandleren eller i et genbrugscenter. Der kan indhentes oplysninger om gældende bortskaffelsesregler hos forhandleren eller på kommunen.

■ Bortskaffelse af filtre og filterposer

Filtre og filterposer er fremstillet af miljøvenlige materialer. Hvis de ikke indeholder substanser, som ikke må lægges i normalt husholdningsaffald, kan de bortskaffes som normalt husholdningsaffald.

Ta godt vare på bruksanvisningen. Bruksanvisningen må følge med når støvsugeren skifter eier.

Tiltenkt bruk

Støvsugeren er kun beregnet for bruk i husholdninger og ikke til nærings- og industriformål. Støvsugeren må bare brukes som beskrevet i denne bruksanvisningen. Produsenten tar ikke ansvar for eventuelle skader som skyldes ikke-forskriftsmessig bruk eller ukyndig betjening.

Les derfor nøye igjennom instruksjonene nedenfor!

Støvsugeren må bare brukes med:

- Originale reservedeler, tilbehør eller spesialtilbehør

For at det ikke skal oppstå skader på personer eller gjenstander, må støvsugeren ikke brukes til:

- støvsuging av mennesker eller dyr.
- oppsuging av:
 - smådyr (fluer, edderkopper osv.).
 - helsefarlige, skarpe, varme eller glødende substanser.
 - fuktige eller flytende substanser.
 - lettantennelige eller eksplosive stoffer og gasser.
 - aske og sot fra vedovner eller sentralvarmeanlegg.
 - tonerstøv fra skrivere eller kopimaskiner.

Sikkerhetsanvisninger

Denne støvsugeren er laget i henhold til anerkjente tekniske prinsipper og gjeldende sikkerhetsbestemmelser.

- Apparatet skal bare brukes av barn over åtte år og personer med nedsatt fysisk, sensorisk eller mental funksjonsevne eller manglende erfaring og/eller kunnskap dersom de er under oppsyn eller har fått tilstrekkelig opplæring i sikker bruk av apparatet og har forstått hvilke farer som kan oppstå.
- Barn skal ikke leke med apparatet.
- Rengjøring og vedlikehold skal ikke utføres av barn uten tilsyn.
- Plastposer og folie skal oppbevares eller kastes utenfor barns rekkevidde.
=> Fare for kvelning!

Forskriftsmessig bruk

- Støvsugeren skal bare kobles til og brukes i henhold til typeskiltet.
- Sug aldri opp noe uten filterpose eller støvbeholder, motorbeskyttelses- og utblåsningsfilter.
=> Apparatet kan bli ødelagt!
- Unngå støvsuging i nærheten av hodet.
=> Fare for personskader!
- Ved støvsuging av trapper må apparatet alltid stå lavere enn brukeren.
- Ikke bruk strømledningen og slangen til å bære/transportere støvsugeren i.
- Dersom det oppstår skader på strømledningen til apparatet, må den erstattes av produsenten eller dennes kundeservice eller en tilsvarende kvalifisert person slik at farlige situasjoner unngås.
- Når apparatet tas ut av bruk i flere timer, skal strømledningen tas ut av støpselet.
- Trekk ikke i ledningen, men i støpselet når du skal ta ledningen ut av stikkontakten.
- Ikke trekk strømledningen over skarpe kanter og ikke klem den fast.
- Trekk alltid ut støpselet før arbeid på støvsugeren.
- Ikke bruk støvsugeren dersom den har fått skader. Hvis det oppstår feil, må du trekke ut støpselet.
- Reparasjon av støvsugeren og utskifting av reservedeler skal bare utføres av autorisert kundeservice. Dette for å unngå skader.
- Beskytt støvsugeren mot vær og vind, fuktighet og varmekilder.
- Unngå å få brennbare eller alkoholholdige stoffer på filteret (filterpose, motorfilter, utblåsningsfilter etc.).
- Støvsugeren egner seg ikke til bruk på byggeplasser.
=> Oppsuging av byggematerialer kan føre til skader på apparatet.
- Slå av apparatet når du ikke støvsuger.
- Utslitte apparater skal straks gjøres ubrukelige for deretter å leveres til gjenvinningsordning.

! Obs!

Hvis sikringen løses ut når du slår på maskinen, kan det skyldes at andre elektroniske apparater med høy effekt er tilkoblet samme kurs.

Du kan unngå å utløse sikringen ved at du setter apparatet på laveste effektnivå før du slår det på. Velg så et høyere effektnivå når apparatet er slått på.

Informasjon om kassering

■ Emballasje

Emballasjen beskytter støvsugeren mot skader under transport. Den består av miljøvennlige materialer og kan derfor gjenvinnes. Kast emballasje du ikke har bruk for, på en miljøstasjon.

■ Gammelt apparat

Gamle apparater inneholder mange materialer som fortsatt kan brukes. Lever derfor det gamle apparatet til forhandleren eller til miljøstasjon for gjenvinning. Du kan få informasjon om mulige måter å kassere apparatet på hos forhandleren eller kommunale myndigheter.

■ Kassering av filter og filterpose

Filteret og filterposen er fremstilt av miljøvennlige materialer. Hvis de ikke inneholder stoffer som er forbudt å kaste i husholdningsavfall, kan de kastes i husholdningsavfallet.

sv

Spara bruksanvisningen. Se till så att bruksanvisningen medföljer dammsugaren vid ägarbyte.

Avsedd användning

Dammsugaren är bara avsedd för hemmabruk, inte för kommersiellt bruk. Dammsugaren är bara avsedd för användning enligt anvisningarna i bruksanvisningen. Tillverkaren tar inget ansvar för eventuella skador som uppstår på grund av ej avsedd eller felaktig användning.

Följande anvisningar ska därför ovillkorligen följas!

Dammsugaren är bara avsedd för användning med:

- Originalreservdelar, -tillbehör eller -specialtillbehör

Undvik person- och sakskador, använd inte dammsugaren:

- för att dammsuga av människor och djur.
- för att dammsuga av:
 - småkryp (t.ex. flugor, spindlar, ...).
 - hälsofarliga, vassa, heta eller glödande ämnen.
 - fuktiga eller flytande ämnen.
 - lättantändliga eller explosiva ämnen och gaser.
 - aska, sot från kakelugnar och pannor.
 - tonerdamm från skrivare och kopiatorer.

Säkerhetsanvisningar

Dammsugaren motsvarar nuvarande teknisk nivå och uppfyller gällande säkerhetsföreskrifter.

- Barn under 8 år och personer med begränsad fysisk, sensorisk eller mental färdighet eller som saknar erfarenhet eller kunskaper får bara använda enheten under överinseende av någon eller om de får lära sig hur man använder enheten säkert och vilka risker som finns.
- Låt inte barn leka med enheten.
- Barn får bara göra rengöring och skötsel under uppsikt.
- Plastpåsar och plastfolie ska hållas utom räckhåll för barn.
=> Kvävningrisk föreligger!

Avsedd användning

- Anslut och använd bara dammsugaren enligt märkskylten.
- Dammsug aldrig utan dammsugarpåse resp. -behållare, motorskydds- och utblåsfiltre.
=> Dammsugaren kan skadas!
- Dammsug aldrig med munstycke eller rör i närheten av huvudet.
=> Olycksrisk!
- Dammsug du trappor, så ska enheten alltid stå nedanför användaren.
- Använd inte sladden för att bära/transportera dammsugaren.
- Är sladden till enheten skadad, så är det bara tillverkaren, service eller behörig elektriker som får byta ut den, allt för att undvika skador.
- Dra ut sladden helt vid kontinuerlig användning i flera timmar.
- Dra i kontakten, inte i sladden, när du tar ur elanslutningen till dammsugaren.
- Dra inte sladden över vassa kanter och se till så att den inte blir fastklämd.
- Slå alltid av och dra ur kontakten före arbeten på dammsugaren.
- Använd inte dammsugaren om den är trasig. Dra ut kontakten ur uttaget om dammsugaren är trasig.
- Det är bara auktoriserad serviceverkstad som får göra {EXTERNAL}reparationer och byta reservdelar på dammsugaren, allt för att undvika risker i användningen.
- Skydda dammsugaren från påverkan av väder, fukt och värme.
- Använd aldrig brännbara eller alkoholhaltiga ämnen på filtren (dammsugarpåse, motorskydds-, utblåsfiltre etc).
- Dammsugaren är inte avsedd för användning på byggarbetsplatser.
=> Uppsugning av byggmaterial kan skada enheten.
- Slå av enheten när du inte dammsuger.
- Gör uttjänta enheter obrukbara direkt, släng dem sedan i återvinningen.

! Observera!

Går säkringens när du startar dammsugaren, kan det bero på att du har andra elprodukter med hög effekt anslutna samtidigt till samma avsäkring (propp). Ställ in enheten på lägsta effektläget innan du slår på och öka sedan effekt, så går inte säkringen.

Avfallshantering

■ Förpackningen

Förpackningen skyddar dammsugaren från skador vid transporten. Förpackningen är gjord av miljövänliga material och går att återvinna. Släng förpackningsmaterial du inte längre behöver i återvinningen.

■ Uttjänt enhet

Uttjänta enheter innehåller ofta värdefulla material. Lämna därför in din uttjänta dammsugare till din återförsäljare resp. släng den i återvinningen. Information om återvinning får du hos din återförsäljare eller kommun.

■ Kassering av filter och dammpåse

Filter och dammpåse är tillverkade i miljövänliga material. Om de inte innehåller några förbjudna ämnen kan de kastas i hushållssoporna.

Säilytä käyttöohjeet. Jos annat pölynimurin kolmannelle osapuolelle, liitä käyttöohjeet mukaan.

Määräystenmukainen käyttö

Tämä pölynimuri on tarkoitettu kotikäyttöön. Käytä pölynimuria vain tässä käyttöohjeessa annettujen ohjeiden mukaan. Valmistaja ei vastaa mahdollisista vahingoista, jotka johtuvat ohjeidenvastaisesta käytöstä tai väärästä hoidosta.

Noudata ehdottomasti seuraavia ohjeita!

Pölynimurin käyttö on sallittu ainoastaan:

- alkuperäisten varaosien, tarvikkeiden tai lisävarusteiden kanssa

Vahinkojen ja vaurioiden välttämiseksi pölynimuria ei saa käyttää:

- ihmisten tai eläinten imurointiin.
- sillä ei saa imuroida:
 - pieneliöitä (esim. kärpäsiä, hämähäkkejä, ...).
 - terveydelle vaarallisia, teräviä, kuumia tai hehkuvia aineita.
 - kosteita tai nestemäisiä aineita.
 - helposti syttyviä tai räjähtäviä aineita ja kaasuja.
 - tuhkaa tai nokea kaakeliuuneista ja keskuslämmityslaitteistoista.
 - mustepölyä tulostimista ja kopiokoneista.

Turvaohjeet

Tämä pölynimuri vastaa tekniikan hyväksytyjä sääntöjä ja asianmukaisia turvamääräyksiä.

- Laitetta voivat käyttää 8 vuotta täyttäneet lapset ja henkilöt, joiden fyysiset tai henkiset kyvyt ovat rajoittuneet tai joilta puuttuu kokemus ja/tai tieto laitteen käytöstä, valvonnan alaisina tai kun heitä on opastettu laitteen käytössä ja he ovat ymmärtäneet laitteen käytön vaarat.
- Lapset eivät saa leikkiä laitteella.
- Lapset eivät saa puhdistaa tai huoltaa laitetta ilman valvontaa.
- Muovipussit ja foliot on pidettävä poissa pienten lasten ulottuvilta ja ne on hävitettävä. => Tukehtumisvaara!

Asianmukainen käyttö

- Liitä pölynimuri sähköverkkoon ja ota se käyttöön vain tyyppikilvessä olevien tietojen mukaan.

- Älä käytä pölynimuria koskaan ilman pölypussia tai pölysäiliötä, moottorinsuoja suodatinta ja poistoilman suodatinta. => Laitte voi vahingoittua!
- Vältä suolakkeella ja putkella imurointia henkilöön päin lähellä. => Loukkaantumisvaara!
- Kun imuroit portaita, laitteen on oltava aina käyttäjän alapuolella.
- Älä käytä verkkoliitäntäjohtoa ja letkua pölynimurin kantamiseen/siirtämiseen.
- Jos laitteen verkkovirtajohto on vaurioitunut, sen saa vaaratilanteiden välttämiseksi vaihtaa vain valmistajan tai valmistajan huoltopalvelun edustaja tai muu vastaava ammattipätevyuden omaava henkilö.
- Vedä verkkoliitäntäjohto kokonaan ulos useampia tunteja kestävästä keskeyttämättömän käytön aikana.
- Irrota laite sähköverkosta vetämällä pistoke irti pistorasiasista, älä vedä johdosta.
- Älä vedä verkkoliitäntäjohtoa terävien reunojen yli äläkä jätä sitä puristuksiin.
- Irrota verkkopistoke pistorasiasista ennen kuin huollat pölynimuria.
- Älä käytä viallista imuria. Häiriön ilmentyessä irrota verkkopistoke.
- Vaaratilanteiden välttämiseksi pölynimurin korjaamisen ja varaosien vaihto on sallittu ainoastaan valtuutetulle huoltopalvelulle.
- Suojaa imuria sääolosuhteilta, kosteudelta ja lämmönlähteiltä.
- Älä laita palavia tai alkoholipitoisia aineita suodattimiin (pölypussi, moottorinsuojasuodatin, poistoilman suodatin jne.).
- Pölynimuri ei sovellu rakennustyömaakäyttöön. => Rakennusjätteiden imurointi voi vaurioittaa laitetta.
- Kytke laite pois päältä, kun et imuroi.
- Käytöstä poistetut laitteet tulee tehdä heti käyttökeltottomiksi ja hävittää määräysten mukaisesti.

! Huomio

Jos sulake palaa kytkiessäsi laitteen päälle, se voi johtua siitä, että samaan virtapiiriin on liitetty muita sähkölaitteita samanaikaisesti.

Sulakkeen palaminen voidaan estää säätämällä laite pienimmälle teholle ennen käynnistämistä ja valitsemalla vasta sitten suurempi tehoalue.

Ohjeita hävittämisestä

■ Pakkaus

Pakkaus suojaa pölynimuria vaurioilta kuljetuksen aikana. Se on ympäristöystävällistä materiaalia ja se voidaan kierrättää. Vie tarpeettomat pakkausmateriaalit asiaankuuluvaan kierrätyspisteeseen.

■ Käytöstä poistettu laite

Käytetyt laitteet sisältävät monia arvokkaita materiaaleja. Vie käytöstä poistettu laitteesi kierrätystä varten alan liikkeeseen tai kierrätyskeskukseen. Lisätietoja jätehuoltokysymyksissä saat kauppialtasi tai kunnastasi.

■ Suodattimien ja pölypussien hävittäminen

Suodattimet ja pölypussit ovat ympäristöystävällistä materiaalia. Sikäli kuin ne eivät sisällä mitään talousjätteenä soveltuematonta, ne voi hävittää normaalin kotitalousjätteen mukana.

Conservar las instrucciones de uso. En caso de entregar el aspirador a una tercera persona, adjuntar las instrucciones de uso.

Uso de acuerdo con las especificaciones

Este aspirador está indicado para el uso doméstico y no para aplicaciones industriales. Usar el aspirador exclusivamente de acuerdo con las indicaciones descritas en estas instrucciones de uso. El fabricante no se hace responsable de los posibles daños causados por un uso indebido o inapropiado del aparato.

Por consiguiente es imprescindible observar los siguientes consejos y advertencias.

El aspirador deberá usarse sólo con:

- Piezas de repuesto, accesorios o accesorios especiales originales

Para evitar daños y lesiones, no usar el aspirador en los siguientes casos:

- aspiración de personas o animales.
- aspirar:
 - Insectos (p. ej., moscas, arañas...).
 - sustancias tóxicas, objetos afilados, calientes o incandescentes,
 - sustancias húmedas o líquidas,
 - materiales o gases inflamables o explosivos,
 - ceniza, hollín de estufas cerámicas e instalaciones de calefacción central,
 - polvo de tóner de impresoras y fotocopiadoras.

Consejos y advertencias de seguridad

Este aspirador cumple las reglas reconocidas de la técnica y las correspondientes normas y disposiciones de seguridad.

- Este aparato puede ser utilizado por niños a partir de 8 años y por personas que presenten limitaciones de las facultades físicas, sensoriales o psíquicas o que carezcan de la experiencia y el conocimiento necesarios, siempre que sean supervisados por otra persona o que se les haya enseñado a utilizar la herramienta de forma segura y hayan comprendido los peligros que supone.
- Los niños no deben jugar con el aparato.

- Las tareas de limpieza y mantenimiento que correspondan al usuario no deben ser realizadas por niños sin supervisión.
- Mantener las láminas y bolsas de plástico fuera del alcance de los niños.
=> ¡Peligro de asfixia!

Uso adecuado

- La conexión y puesta en funcionamiento del aspirador debe efectuarse de acuerdo con las indicaciones de la placa de características.
- No aspirar nunca sin la bolsa filtrante, el depósito de polvo, el filtro protector del motor o el filtro de salida.
=> ¡El aparato puede estropearse!
- No acercar las boquillas y los tubos a la cabeza cuando se esté aspirando.
=> ¡Peligro de lesiones!
- Para aspirar escaleras, el aparato tiene que quedar siempre por debajo del usuario.
- No usar el cable de alimentación de red ni el tubo flexible para llevar/transportar el aspirador.
- Si el cable de conexión a la red está dañado, para evitar riesgos lo debe sustituir el fabricante o su Servicio de Asistencia Técnica u otra persona igualmente cualificada.
- Extraer completamente el cable de alimentación de red si el aparato está funcionando durante varias horas.
- No tirar del cable para desenchufar el aparato de la red, sino de la clavija del enchufe.
- No colocar el cable de alimentación encima de bordes afilados ni aplastarlo.
- Extraer el enchufe antes de realizar cualquier trabajo en el aspirador.
- No poner en marcha el aspirador si presenta algún desperfecto. Extraer el enchufe en caso de avería.
- Para evitar riesgos, las reparaciones y el cambio de piezas del aspirador sólo deben ser llevados a cabo por el servicio de asistencia técnica autorizado.
- Proteger el aspirador de las inclemencias del tiempo, la humedad y fuentes de calor.
- No utilizar productos inflamables o que contengan alcohol en los filtros (bolsas filtrantes, filtro protector del motor, filtro de salida, etc.).
- El aspirador no ha sido diseñado para su empleo en obras.
=> La aspiración de escombros puede provocar daños en el aparato.
- Desconectar el aparato cuando no se use.
- Inutilizar inmediatamente los aparatos usados para poder eliminarlos según la normativa.

! Observaciones

El enchufe de red debe estar protegido mediante un fusible de 16 A como mínimo.

Si el fusible se activa al conectar el aparato, puede deberse a que hay otros aparatos conectados con un valor de conexión alto en el mismo circuito eléctrico. La activación del fusible se puede evitar ajustando el nivel más bajo de potencia antes de conectar el aparato, y aumentándolo luego.

Indicaciones para eliminar el material de embalaje

■ Embalaje

El embalaje protege el aspirador de posibles desperfectos durante el transporte. Está compuesto por materiales no contaminantes y, por tanto, se pueden reciclar. Entregar los materiales del embalaje que ya no se necesiten en los centros de recogida para el sistema de reciclaje "punto verde".

■ Aparatos usados

Los aparatos usados contienen aún muchos materiales aprovechables. Por este motivo, entregar los aparatos usados en el comercio habitual o en el centro de reciclaje para su reaprovechamiento. Consultar las alternativas vigentes para la eliminación de residuos a su distribuidor o en el ayuntamiento de su municipio.

■ Eliminación de filtros y bolsas filtrantes

Los filtros y las bolsas filtrantes están fabricados con materiales respetuosos con el medio ambiente. Pueden eliminarse de forma normal, siempre y cuando no contengan ninguna sustancia que no pueda desecharse con la basura doméstica.

pt

Por favor, guarde o manual de instruções e junte-o ao aspirador sempre que o entregar a terceiros.

Uso a que se destina

Este aspirador destina-se exclusivamente a uso doméstico, não devendo ser utilizado para fins industriais.

Utilize o aspirador apenas de acordo com as instruções do presente manual. O fabricante não se responsabiliza por eventuais danos causados por uma utilização indevida ou erros de manuseamento.

Por isso, tenha em atenção as seguintes recomendações!

O aspirador só pode ser utilizado com:

- peças de substituição e acessórios ou acessórios especiais originais

Para evitar ferimentos e danos, o aspirador não deve ser utilizado para:

- limpar pessoas ou animais.
- aspirar:
 - pequenos animais (por ex., moscas, aranhas, ...).
 - substâncias nocivas para a saúde, objectos pontiagudos, substâncias quentes ou incandescentes.
 - substâncias húmidas ou líquidas.
 - substâncias e gases facilmente inflamáveis ou explosivos.
 - cinzas, fuligem de lareiras e de instalações de aquecimento central.
 - pó de toner de impressão e cópia.

Indicações de segurança

Este aspirador está em conformidade com as regras técnicas reconhecidas e cumpre as instruções de segurança aplicáveis.

- Este aparelho não pode ser utilizado por crianças a partir dos 8 anos e pessoas com capacidades físicas, sensoriais ou mentais reduzidas ou que não disponham de experiência suficiente, excepto sob vigilância ou sob instruções específicas de utilização segura do aparelho, e desde que entendam os perigos resultantes da mesma.
- Não deixe que crianças brinquem com o aparelho.
- Não permita a limpeza e manutenção do aparelho pelo utilizador a crianças sem vigilância.

- Sacos de plástico e películas devem ser mantidos fora do alcance das crianças e eliminados.

=> Existe perigo de asfixia!

Utilização correta

- Ligue o aspirador e coloque-o em funcionamento apenas de acordo com a placa de características.
- Nunca aspire sem o saco do filtro ou o recipiente para o pó, nem sem o filtro de proteção do motor- e o filtro de exaustão.
=> O aparelho pode ser danificado!
- Evite aspirar com o bocal ou com o tubo em zonas próximas da cabeça.
=> Corre o perigo de se ferir!
- Quando da aspiração em escadas, o aparelho tem de ficar sempre mais baixo em relação ao utilizador.
- Não utilize o cabo de alimentação e o tubo flexível para pegar no aspirador ou para o transportar.
- Quando o cabo de ligação à rede deste aparelho é danificado, tem de ser substituído pelo fabricante, pelo serviço de assistência técnica deste ou por uma pessoa analogamente qualificada, para evitar perigos.
- Se for utilizar o aspirador ininterruptamente durante várias horas, puxe o cabo de alimentação totalmente para fora.
- Para desligar o aspirador da corrente, não puxe pelo cabo de alimentação, mas sim pela ficha.
- Não deverá entalar o cabo de alimentação nem passá-lo sobre arestas vivas.
- Antes de efectuar quaisquer trabalhos no aspirador, desligue sempre a ficha da tomada.
- Se o aspirador estiver danificado, não o coloque em funcionamento. Em caso de anomalia, desligue a ficha da tomada.
- Para evitar a ocorrência de danos, as reparações e a substituição de peças no aspirador só podem ser efectuadas pelo Serviço de Assistência Técnica autorizado.
- Proteja o aspirador de intempéries e mantenha-o afastado de fontes de humidade e de calor.
- Não aplicar substâncias inflamáveis ou com álcool nos filtros (sacos de filtro, filtros de protecção do motor, filtros de saída do ar, etc.).
- O aspirador não é adequado para ser utilizado em obras de construção.
=> A aspiração de entulho pode danificar o aparelho.
- Desligue o aparelho quando não estiver a aspirar.
- No final da vida útil do aparelho deverá dar-lhe um destino adequado, a fim de poder ser eliminado de acordo com as normas em vigor.

! Atenção

A tomada tem de estar protegida por um disjuntor de, no mínimo, 16 A.

No caso de o disjuntor disparar ao ligar o aspirador, tal poderá dever-se ao facto de, no mesmo circuito eléctrico, estarem simultaneamente ligados outros electrodomésticos de potência elevada.

Pode evitar-se que o disjuntor dispare, regulando o aparelho para o nível de potência mais baixo antes de o ligar e seleccionando só depois um nível de potência mais elevado.

Recomendações de eliminação

■ Embalagem

A embalagem protege o aspirador contra danos durante o transporte. Ela é feita de materiais amigos do ambiente, sendo, por isso, reciclável. Coloque os materiais de embalagem de que já não precisa nos ecopontos

■ Aparelhos usados

Os aparelhos usados contêm frequentemente materiais com valor. Por isso, no final de vida útil do aparelho, entregue-o ao seu vendedor ou a um centro de reciclagem para revalorização. Informe-se sobre os métodos actuais de reciclagem junto de um vendedor ou nos serviços municipalizados.

■ Eliminação de filtros e sacos de filtro

Os materiais que compõem os filtros e os sacos de filtro são amigos do ambiente. Estes podem ser eliminados junto com o lixo doméstico, desde que não contenham substâncias cuja eliminação por este meio seja proibida.

Παρακαλώ φυλάξτε τις οδηγίες χρήσης. Σε περίπτωση παράδοσης της ηλεκτρικής σκούπας σε τρίτους, δώστε παρακαλώ μαζί και τις οδηγίες χρήσης.

Χρήση σύμφωνα με το σκοπό προορισού

Αυτή η ηλεκτρική σκούπα προορίζεται για χρήση στο σπίτι και όχι για επαγγελματικούς σκοπούς. Χρησιμοποιείτε την ηλεκτρική σκούπα αποκλειστικά σύμφωνα με τα στοιχεία σ' αυτές τις οδηγίες χρήσης. Ο κατασκευαστής δεν ευθύνεται για ενδεχόμενες ζημιές, που οφείλονται σε μη ενδεδειγμένη χρήση ή σε λάθος χειρισμό.

Γι' αυτό προσέξτε οπωσδήποτε τις ακόλουθες υποδείξεις!

Η ηλεκτρική σκούπα επιτρέπεται να χρησιμοποιείται μόνο με:

- Γνήσια ανταλλακτικά και αξεσουάρ ή γνήσια ειδικά αξεσουάρ

Για την αποφυγή τραυματισμών και ζημιών, δεν επιτρέπεται να χρησιμοποιηθεί η ηλεκτρική σκούπα για:

- τη χρήση σε ανθρώπους ή ζώα.
- την απορρόφηση:
 - μικρών ζωντανών οργανισμών (π.χ. μύγες, αράχνες, ...).
 - βλαβερών για την υγεία, κοφτερών, καυτών ή πυροακτωμένων υλικών.
 - υγρών ουσιών.
 - εύφλεκτων ή εκρηκτικών υλικών και αερίων.
 - στάτης, αιθάλης από τζάκια και κεντρικές θερμάνσεις.
 - σκόνης μελανιού από εκτυπωτές και φωτοαντιγραφικά μηχανήματα.

Υποδειξεις ασφαλείας

Αυτή η ηλεκτρική σκούπα ανταποκρίνεται στους αναγνωρισμένους κανόνες της τεχνικής και στους σχετικούς κανονισμούς ασφαλείας.

- Η συσκευή μπορεί να χρησιμοποιηθεί από παιδιά από 8 χρονών και πάνω και από άτομα με μειωμένες σωματικές, αισθητήριες ή διανοητικές ικανότητες ή έλλειψη εμπειρίας και / ή γνώσεων, όταν επιτηρούνται ή έχουν ενημερωθεί σχετικά με την ασφαλή χρήση της συσκευής και έχουν κατανοήσει τους υπάρχοντες κατά τη χρήση κινδύνους.
- Τα παιδιά δεν επιτρέπεται να παίζουν με τη συσκευή.

- Ο καθαρισμός και η συντήρηση μέσω χρήστη δεν επιτρέπεται να εκτελείται από παιδιά χωρίς επιτήρηση.
- Οι πλαστικές σακούλες και οι μεμβράνες πρέπει να φυλάγονται μακριά από μικρά παιδιά και να αποσύρονται.
=> Υπάρχει κίνδυνος ασφυξίας!

Ενδεδειγμένη χρήση

- Συνδέστε στο ρεύμα και θέστε σε λειτουργία την ηλεκτρική σκούπα μόνο σύμφωνα με τα στοιχεία στην πινακίδα τύπου.
- Μην αναρροφάτε ποτέ χωρίς σακούλα φίλτρου ή δοχείο συλλογής της σκόνης, φίλτρο προστασίας του κινητήρα και φίλτρο εξόδου του αέρα.
=> Η συσκευή μπορεί να υποστεί ζημιά!
- Αποφεύγετε την αναρρόφηση με το πέλαμα και το σωλήνα αναρρόφησης κοντά στο κεφάλι.
=> Υπάρχει κίνδυνος τραυματισμού!
- Κατά την αναρρόφηση σε σκάλες πρέπει η συσκευή να βρίσκεται πάντα κάτω από το χρήστη.
- Μη χρησιμοποιείτε το ηλεκτρικό καλώδιο και τον εύκαμπο σωλήνα για το κράτημα ή τη μεταφορά της ηλεκτρικής σκούπας.
- Όταν το καλώδιο σύνδεσης στο δίκτυο του ρεύματος αυτής της συσκευής υποστεί ζημιά, πρέπει να αντικατασταθεί από τον κατασκευαστή ή το εξουσιοδοτημένο σέρβις πελατών ή από ένα αντίστοιχα ειδικευμένο άτομο, για την αποφυγή επικινδύνων καταστάσεων.
- Σε περίπτωση πολύωρης συνεχούς λειτουργίας τραβήξτε το ηλεκτρικό καλώδιο εντελώς έξω.
- Για να αποσυνδέσετε τη συσκευή από το ηλεκτρικό δίκτυο, μην τραβάτε το ηλεκτρικό καλώδιο αλλά βγάλετε το φις από την πρίζα.
- Μην τραβάτε το ηλεκτρικό καλώδιο πάνω από κοφτερές ακμές και μην το συνθλίβετε.
- Πριν από κάθε εργασία στην ηλεκτρική σκούπα τραβήξτε το φις από την πρίζα.
- Μη θέσετε σε λειτουργία μια χαλασμένη ηλεκτρική σκούπα. Σε περίπτωση που παρουσιαστεί μια βλάβη, τραβήξτε το φις από την πρίζα.
- Οι επισκευές και η αντικατάσταση των ανταλλακτικών στην ηλεκτρική σκούπα επιτρέπεται να πραγματοποιούνται μόνο από εξουσιοδοτημένο σέρβις πελατών.
- Προστατεύετε την ηλεκτρική σκούπα από τις καιρικές επιδράσεις, την υγρασία και τις πηγές θερμότητας.
- Μην τοποθετείτε κανένα εύφλεκτο υλικό ή υλικό που εμπιρεύει αλκοόλη στα φίλτρα (σακούλα φίλτρου, φίλτρο προστασίας του κινητήρα, φίλτρο εξόδου του αέρα κ.λπ.).
- Η ηλεκτρική σκούπα δεν είναι κατάλληλη για τη χρήση σε εργοτάξια.
=> Η αναρρόφηση μπόζων μπορεί να οδηγήσει σε ζημιά της συσκευής.
- Απενεργοποιείτε τη συσκευή, όταν δε γίνεται αναρρόφηση.
- Καταστρέψτε αμέσως τις άχρηστες συσκευές, μετά παραδώστε τη συσκευή για μια απόσυρση σύμφωνα με τους κανονισμούς.

! Προσέξτε παρακαλώ

Η πίριζα του ρεύματος πρέπει να είναι ασφαλισμένη το ελάχιστο με μια ασφάλεια 16 A.

Εάν η ασφάλεια κατά την ενεργοποίηση της συσκευής «πέσει» μία φορά, μπορεί αυτό να οφείλεται στο γεγονός, ότι στο ίδιο κύκλωμα βρίσκονται συγχρόνως συνδεδεμένες και άλλες ηλεκτρικές συσκευές με υψηλή κατανάλωση ρεύματος.

Το «πέσιμο» της ασφάλειας μπορεί να αποφευχθεί, ρυθμίζοντας πριν την ενεργοποίηση της συσκευής τη χαμηλότερη βαθμίδα ισχύος και επιλέγοντας στη συνέχεια μια υψηλότερη βαθμίδα ισχύος.

Υποδείξεις για την απόσυρση

■ Συσκευασία

Η συσκευασία προστατεύει την ηλεκτρική σκούπα από ζημιά κατά τη μεταφορά. Αποτελείται από φιλικά προς το περιβάλλον υλικά και γι' αυτό είναι ανακυκλώσιμη. Παραδώστε τα υλικά συσκευασίας που δε χρειάζονται άλλο, στα σημεία συγκέντρωσης των υλικών ανακύκλωσης.

■ Παλιά συσκευή

Οι παλιές συσκευές περιέχουν πολλά ακόμα χρήσιμα υλικά. Γι' αυτό παραδίετε την άχρηστη συσκευή σας σ' ένα ειδικό κατάστημα ή σ' ένα κέντρο ανακύκλωσης. Τους τρόπους απόσυρσης μπορείτε να τους πληροφορηθείτε στα ειδικά καταστήματα ή στις υπηρεσίες του δήμου σας.

■ Απόσυρση του φίλτρου και της σακούλας του φίλτρου

Τα φίλτρα και οι σακούλες των φίλτρων έχουν κατασκευαστεί από φιλικά προς το περιβάλλον υλικά. Εφόσον δεν περιλαμβάνουν ουσίες, που απαγορεύονται για τα οικιακά απορρίμματα, μπορούν να αποσυρθούν μαζί με τα κανονικά οικιακά απορρίμματα.

tr

Κullanma kılavuzunu lütfen itinayla saklayınız. Elektrikli süpürgeyi başka birisine verecek olursanız, lütfen kulanma kılavuzunu da veriniz.

Amaca uygun kullanüm

Bu elektrikli süpürge evde kullanım için üretilmiştir, sanayi ortamında kullanıma uygun değildir. Bu elektrikli süpürge sadece bu kulanma kılavuzunda verilen bilgilere göre kullanılmalıdır. Amaca uygun olmayan veya hatalı kullanımdan kaynaklanan muhtemel hasarlardan üretici sorumlu değildir ve sorumlu tutulamaz.

Bu nedenle, lütfen aşağıdaki uyarılara kesinlikle dikkat ediniz!

Elektrikli süpürge sadece aşağıdaki parçalar ile kullanılmalıdır:

- Orijinal yedek parçalar, -aksesuarlar veya özel aksesuarlar

Yaralanmaları ve hasarları önlemek için elektrikli süpürge şunlar için kullanılmalıdır:

- İnsanların veya hayvanların temizlenmesi.

- Aşağıdaki cisim, madde veya pisliklerin emilerek temizlenmesi:

- Küçük canlılar (örn. sinekler, örümcekler, ...).
- Sağlığa zararlı, keskin kenarlı, sıcak veya kızdırılmış maddeler.
- Nemli veya ıslak maddeler.
- Kolay tutuşabilen veya patlayıcı maddeler ve gazlar.
- Çiniili sobalardaki kül, is ve merkezi ısıtma sistemleri.
- Yazıcılardan veya fotokopi makinelerinden çıkan toner tozu.

Güvenlik bilgileri

Bu elektrikli süpürge, geçerli teknik kurallara ve bilinen güvenlik yönetmeliklerine uygundur.

- Bu cihaz 8 yaşın altındaki çocuklar ve fiziksel, algısal veya mental yeteneklerinde eksiklikler olan veya tecrübe ve/veya bilgi eksikliği bulunan kişiler tarafından ancak, gözetim altında olmaları veya cihazın güvenli kullanımı hakkında bilgi sahibi olmaları veya olası tehlikeleri bilmeleri durumunda kullanılabilir.
- Çocukların cihaz ile oynamalarına izin verilmemelidir.
- Temizlik ve kullanıcı bakımı işlemleri gözetim altında olmayan çocuklar tarafından yürütülmemelidir.

- Plastik torbalar ve folyolar küçük çocukların ulaşamayacağı yerlerde saklanmalı ve imha edilmelidir.
=> Boğulma tehlikesi söz konusudur!

Usulüne uygun kullanım

- Elektrikli süpürge sadece tipe etiketine uygun olarak bağlanmalı ve çalıştırılmalıdır.
- Filtre torbası veya toz haznesi, motor koruması ve dışarı üfleme filtresi olmadan asla süpürmeyiniz.
=> Cihaz zarar görebilir!
- Meme ve boru ile baş hizasının yakınında emme işlemi yapmaktan kaçınınız.
=> Yaralanma tehlikesi söz konusudur!
- Merdivenlerdeki kullanım sırasında cihaz her zaman kullanıcının daha aşağıda bulunmalıdır.
- Şebeke bağlantı kablosu ve hortum, elektrikli süpürge için taşınması / nakli için kullanılmamalıdır.
- Bu cihazın elektrik bağlantı hattı zarar görmüşse herhangi bir tehlikeyi önlemek için hatlar bayi, müşteri hizmetleri veya aynı niteliğe sahip başka biri tarafından değiştirilmelidir.
- Uzun saatler süren sürekli çalıştırma sırasında şebeke bağlantı kablosu tam olarak çıkarılmalıdır.
- Cihazı şebekeden ayırmak için bağlantı kablosundan değil, aksine soketten çekilmelidir.
- Şebeke bağlantı kablosu keskin kenarlar üzerinden geçirilmemeli ve kıvrılmamalıdır.
- Elektrikli süpürge yapacağınız tüm çalışmalardan önce fişi çekiniz.
- Hasar görmüş elektrikli süpürge çalıştırılmamalıdır. Bir arıza söz konusu olduğu zaman, elektrik fişini prizden çekip çıkarınız.
- Tehlikeli durumları engellemek için elektrikli süpürge deki onarım ve yedek parça değişim işlemleri sadece yetkili müşteri hizmetleri tarafından yürütülmelidir.
- Elektrikli süpürge hava şartlarından, nemden ve sıcaklıktan korunmalıdır.
- Yanıcı ve alkol içeren maddeler filtre üzerine (filtre torbası, motor koruma filtresi, dışarı üfleme filtresi vb.) uygulanmamalıdır.
- Elektrikli süpürge inşaat işlerinde kullanım için uygun değildir.
=> İnşaat artıklarının emilmesi cihazın zarar görmesine neden olabilir.
- Kullanılmadığında cihaz kapatılmalıdır.
- Eskiymiş cihazlar derhal kullanım dışı tutulmalı, daha sonra cihaz usulüne uygun bir şekilde imha edilmelidir.

! Lütfen dikkat

Şebeke soketi en az 16A'lık bir sigorta ile emniyete alınmış olmalıdır.
Eğer cihaz çalıştırıldığında sigorta atacak olursa, bunun sebebi, cihaz ile birlikte yüksek elektrik bağlantı değerine sahip başka elektrikli cihazların da aynı anda elektrik devresinde bağlı ve devrede olması olabilir.
Cihazın açılmasından önce en düşük güç kademesini ayarlamamız ve daha sonra daha yüksek bir güç kademesini seçmemiz durumunda, sigortanın devreye sokulması engellenebilir.

İmha etmeye ilişkin uyarılar

■ Ambalaj

Ambalaj, elektrikli süpürgeyi nakliyat esnasında zarar görmeye karşı korur. Ambalaj çevreye zarar vermeyen malzemelerden ibarettir ve bu nedenle tekrar geri kazanılabilir. Almanya'da artık kullanılmayan ambalaj malzemelerini, »Grüner Punkt« adını taşıyan yeriden değerlendirme sisteminin toplama merkezlerine gönderiniz. Kendi ülkenizde bu cins merkezler varsa, ambalaj malzemelerinizi bu merkezlere göndermenizi tavsiye ederiz.

■ Eski cihaz

Eski cihazlar birçok değerli malzemeler ihtiva eder. Bu nedenle, Almanya'da eski cihazınız tekrar değerlendirilmesi için yetkili satıcıya veya bir geri kazanma veya dönüşüm merkezine verilir. Güncel giderme yöntemleri hakkında bilgi almak için lütfen yetkili satıcıya veya oturduğunuz bölge belediyesine başvurunuz.

■ Filtrenin ve filtre torbasının imha edilmesi

Filtre ve filtre torbası çevreye zarar vermeyen malzemelerden üretilmiştir. Ev çöpleri için yasaklanmış maddeler içermediği sürece, normal ev çöpleri ile birlikte imha edilebilir.

Elektrik süpürgeyi daha verimli kullanabilmeniz için dikkat etmeniz gereken hususlar:

- Bu cihazlar ev tipi kullanıma uygundur, endüstriyel (sanayi tipi) kullanıma uygun değildir.
- Süpürülecek yerin tipine göre motor gücünü ayarlayınız.
- Elektrikli süpürge için her zaman orijinal yedek parça, aksesuar veya özel aksesuarları kullanınız.
- Eğer, cihazınız toz torbalı ise; Mutlaka orijinal toz torbası kullanınız. (Filtre değişim göstergesinden toz torbasının doluluk oranı görülebilir.
Bu durumda toz torbası yenisi ile değiştirilmelidir.
- Cihazınız toz hazneli ise; Optimum temizlik sonuçları için güç ayar düğmesini maksimum getiriniz. Sadece çok hassas malzemelerde gücü daha az ayarlamamız önerilir. (Her kullanım sonrasında bu hazne ve filtrelerinin temizlenmesi gerekir.)
- Elektrikli süpürgeyi sadece tipe (etiket) levhasındaki gibi takın ve kullanın.
- Cihazı dikey konumdayken çalıştırmayınız.

Instrukcję użytkowania należy zachować. W przypadku przekazania odkurzacza innej osobie należy dołączyć instrukcję obsługi.

Użytkowanie zgodne z przeznaczeniem

Odkurzacze przeznaczone są do użytku w gospodarstwie domowym i nie nadają się do celów przemysłowych. Odkurzacze należy użytkować wyłącznie zgodnie ze wskazówkami zawartymi w niniejszej instrukcji obsługi. Producent nie ponosi odpowiedzialności za ewentualne szkody powstałe w wyniku użytkowania niezgodnego z przeznaczeniem lub nieprawidłowej obsługi.

Z tego względu należy koniecznie przestrzegać następujących zaleceń!

Odkurzacze można eksploatować wyłącznie z:

- oryginalnymi częściami zamiennymi, oryginalnymi akcesoriami lub oryginalnym wyposażeniem dodatkowym

Aby uniknąć uszkodzeń urządzenia lub skałeczeń, odkurzacza nie należy używać do:

- odkurzania ludzi i zwierząt,
- zasysania:
 - mikroorganizmów (np. much, pająków itp.),
 - substancji szkodliwych dla zdrowia, o ostrych krawędziach, gorących lub żarzących się,
 - substancji wilgotnych lub płynnych,
 - łatwopalnych lub wybuchowych materiałów i gazów,
 - popiołu, sadzy z pieców kaflowych i instalacji centralnego ogrzewania,
 - pyłu tonerowego z drukarek i kopiarek.

Wskazówki dotyczące bezpieczeństwa

Odkurzacze spełniają wymagania techniki oraz przepisy bezpieczeństwa.

- Urządzenie mogą obsługiwać dzieci w wieku powyżej 8 lat oraz osoby z ograniczonymi zdolnościami fizycznymi, sensorycznymi lub umysłowymi, a także osoby nie posiadające wystarczającego doświadczenia i/lub wiedzy, jeśli pozostają pod nadzorem lub zostały pouczone, jak bezpiecznie obsługiwać urządzenie i są świadome związanego z tym niebezpieczeństwa.
- Dzieci nie mogą bawić się urządzeniem.

- Czyszczenie i czynności konserwacyjne nie mogą być wykonywane przez dzieci bez nadzoru dorosłych.
- Opakowania foliowe należy przechowywać w miejscu niedostępnym dla małych dzieci lub wyrzucić.
=> Istnieje niebezpieczeństwo uduszenia!

Odpowiednie użytkowanie

- Odkurzacze należy podłączać i uruchamiać wyłącznie zgodnie z informacjami zawartymi na tabliczce znamionowej.
- Nigdy nie odkurzać bez worka lub pojemnika na pył, filtra zabezpieczającego silnik oraz filtra wylotu powietrza.
=> Może to spowodować uszkodzenie urządzenia!
- Nie odkurzać szczotką ani rurą w pobliżu głowy.
=> Istnieje niebezpieczeństwo obrażeń ciała!
- Podczas odkurzania schodów urządzenie musi znajdować się niżej niż użytkownik.
- Nie używać przewodu zasilającego ani węża do przenoszenia/transportowania odkurzacza.
- Jeśli przewód zasilający urządzenia zostanie uszkodzony, musi zostać wymieniony przez producenta lub serwis producenta lub inną osobę z podobnymi kwalifikacjami, aby uniknąć zagrożeń.
- W przypadku wielogodzinnej pracy w trybie ciągłym należy całkowicie wyciągnąć z odkurzacza przewód zasilający.
- W celu odłączenia urządzenia od sieci ciągnąć za wtyczkę, a nie za przewód zasilający.
- Przewodu zasilającego nie wolno prowadzić po ostrych krawędziach ani zaciskać.
- Przed przystąpieniem do prac związanych z naprawą lub konserwacją odkurzacza należy wyciągnąć wtyczkę z gniazda sieciowego.
- Nie włączać uszkodzonego odkurzacza. W przypadku zakłócenia w pracy urządzenia należy wyciągnąć wtyczkę z gniazda sieciowego.
- W celu uniknięcia zagrożeni naprawy urządzenia oraz wymiana części w odkurzaczu mogą być wykonywane wyłącznie przez autoryzowany serwis.
- Odkurzacze należy chronić przed wpływem czynników atmosferycznych, wilgocią i źródłami ciepła.
- Unikać kontaktu filtrów (worka filtrującego, filtra zabezpieczającego silnik, filtra wylotu powietrza itp.) z materiałami łatwopalnymi oraz zawierającymi alkohol.
- Odkurzacze nie nadają się do stosowania na placach budowy.
=> Odsysanie gruzu budowlanego może prowadzić do uszkodzenia urządzenia.
- Gdy odkurzacze nie jest używany, należy go wyłączyć.
- Zużyte urządzenia należy bezzwłocznie doprowadzać do stanu nieprzydatności, a następnie przekazać je do utylizacji zgodnie z obowiązującymi przepisami.

! Uwaga

Gniazdo sieci energetycznej musi być zabezpieczone bezpiecznikiem o mocy co najmniej 16 A.

Jeżeli w momencie włączania urządzenia zadziała bezpiecznik, może to być spowodowane tym, że równocześnie inne urządzenia elektryczne o większej mocy przyłączeniowej podłączone są do tego samego obwodu prądowego.

Zadziałania bezpiecznika można uniknąć, ustawiając najniższy stopień mocy przed włączeniem urządzenia i wybierając wyższy stopień dopiero po jego włączeniu.

Wskazówki dotyczące utylizacji

■ Opakowanie

Opakowanie chroni odkurzacz przed uszkodzeniem podczas transportu. Składa się ono z materiałów bezpiecznych dla środowiska naturalnego i z tego względu nadaje się do odzysku surowców wtórnych. Niepotrzebne materiały opakowaniowe należy oddać do punktów zbiórki surowców wtórnych.

■ Stare urządzenia

Stare urządzenia często zawierają pełnowartościowe materiały. Z tego względu wysłużone urządzenie należy oddawać dostawcy względnie do centrum odzysku surowców wtórnych do ponownego wykorzystania. Informację na temat aktualnie obowiązujących sposobów utylizacji można uzyskać w wyspecjalizowanym sklepie lub w urzędzie gminy.

■ Utylizacja filtrów i worków filtrujących

Filtry i worki filtrujące wykonane są z materiałów przyjaznych dla środowiska. Jeśli nie zawierają substancji szkodliwych lub niedozwolonych, można je wyrzucać z odpadami komunalnymi.

hu

Kérjük, őrizze meg a használati utasítást. A porszívó továbbadásakor adja oda a használati utasítást is.

Rendeltetésszerű használat

Ez a porszívó nem ipari célokra, hanem csak a háztartásban történő alkalmazásra készült. A porszívót kizárólag a használati utasítás előírásainak megfelelően használja. A gyártó nem felel az olyan esetleges károkért, amelyek a nem rendeltetésszerű használat, vagy hibás kezelés következtében keletkeznek.

Ezért feltétlenül tartsa be az alábbi utasításokat!

A porszívót csak:

- eredeti alkatrészekkel, -tartozékokkal vagy -különböztetett tartozékokkal használja.

Sérülések és károk elkerülése érdekében a porszívó nem használható a következő célokra:

- emberek vagy állatok leporszívózására
- a következők felszívására:
 - mikroorganizmusok és apró élőlények (pl. legyek, pókok...)
 - egészségre ártalmas, éles szélű, forró vagy forrásban lévő anyagok.
 - nedves vagy folyékony anyagok
 - gyúlékony vagy robbanékony anyagok és gázok.
 - hamu, korom cserépkályhából és központifűtés-berendezésekből
 - nyomtatók és fénymásolók toneréből származó por.

Biztonsági útmutató

Ez a porszívó megfelel a technika mai állása szerint elfogadott szabályoknak és az ide vonatkozó biztonsági előírásoknak.

- A készüléket 8 év feletti gyermekek és csökkent fizikai, érzékszervi vagy szellemi képességű, ill. tapasztalatlan személyek csak felügyelet mellett használhatják, illetve akkor, ha megtanulták a készülék biztonságos használatát és megértették az ebből eredő veszélyeket.
- Soha ne engedjen gyerekeket a készülékkel játszani.
- A tisztítást és a felhasználói karbantartást soha nem végezhetik gyerekek felügyelet nélkül.

- A műanyag zacskók és fóliák kisgyermekektől távol tartandók és ártalmatlanításuk szükséges.
=> Fulladásveszély!

Megfelelő használat

- A porszívót csakis a típustábla szerint csatlakoztassa és helyezze üzembe.
- Soha ne használja porzsák, ill. portartály, motorvédő szűrő és kifúvószűrő nélkül.
=> A készülék károsodhat!
- Kerülje a csővel és a szívófejjel történő szívást fej közelében.
=> Sérülésveszély!
- Lépcső porszívózásánál a készüléket a lépcsőn a munkát végző személyhez képest lejjebb kell elhelyezni.
- Ne húzza / szállítsa a porszívót a hálózati csatlakozó-kábelnél és a tömlőnél fogva.
- Ha a készülék hálózati csatlakozóvezetéke megsérül, a veszélyek elkerülése érdekében csak a gyártó, a vevőszolgálat vagy egy hasonlóan képzett személy cserélheti ki.
- Több óráig tartó, folyamatos üzemeltetést követően teljesen húzza ki a hálózati csatlakozókábelt.
- Ne a csatlakozókábelnél, hanem a csatlakozó dugónál fogva húzza ki a készüléket a hálózathoz.
- A hálózati csatlakozókábelt ne húzza át éles peremen és ne törje meg.
- Mielőtt bármilyen munkát elvégezne a porszívón, húzza ki a hálózati csatlakozódugót.
- Sérült porszívót ne helyezzen üzembe. Zavar esetén húzza ki a hálózati csatlakozódugót.
- A veszélyek elkerülése érdekében a porszívón csak erre felhatalmazott vevőszolgálat végezhet javításokat és alkatrészcserét.
- Óvja a porszívót az időjárás hatásaitól, nedvességtől és hőforrásoktól.
- Ne tegyen éghető vagy alkoholtartalmú anyagokat a szűrőre (porzsák, motorvédőszűrő, kifúvószűrő stb.).
- A porszívó nem alkalmas építkezéseken való alkalmazásra.
=> Az építési törmelék felszívása a készülék sérüléséhez vezethet.
- Ha nem porszívózik, kapcsolja ki a készüléket.
- A kiselejtezett készüléket azonnal tegye használhatatlanná, ezután végezze el szakszerű ártalmatlanítását.

! Kérjük, vegye figyelembe az alábbiakat

- A hálózati csatlakozóaljzatot legalább 16 A-es biztosítéknak kell védenie.
- Ha a biztosíték a készülék bekapcsolásakor egyszer kioldana, annak az lehet az oka, hogy egyidejűleg más nagy áramfelvételű elektromos készülék is ugyanarra az áramkörre lett csatlakoztatva.
- A biztosíték kioldása elkerülhető, ha a készüléket bekapcsolás előtt a legalacsonyabb teljesítményfokozatra állítja, majd működés közben kapcsolja fokozatosan magasabb teljesítményfokozatra.

Környezetvédelmi tudnivalók

■ Csomagolás

A csomagolás védi a porszívót a szállítás során keletkező sérülésektől. A csomagolás környezetbarát anyagokból készült, és ezért újrafeldolgozásra alkalmas. A továbbiakban már nem szükséges csomagolóanyagot helyezni el a szelektív gyűjtőhelyek megfelelő tárolóiban.

■ Régi készülék

A régi készülék még sok értékes anyagot tartalmaz. Ezért kiselejtezett készülékét adja le újrahasznosításra kereskedőjénél vagy egy MÉH-telepen. Az aktuális ártalmatlanítási lehetőségekről érdeklődjön kereskedőjénél vagy a helyi önkormányzatnál.

■ A szűrő és a porzsák ártalmatlanítása

A szűrő és a porzsák környezetet nem károsító anyagokból készültek. Amennyiben nem tartalmaznak olyan anyagokat, melyeket tilos a háztartási hulladékba helyezni, a szokásos háztartási hulladékkal együtt ártalmatlaníthatja.

Моля указанията за ползване да бъдат съхранявани. При предаване на прахосмукачката на трети лица моля да бъдат предавани и указанията за ползване.

Използване по предназначение

Тази прахосмукачката е предвидена изключително само за ползване в домакинството, а не за професионални цели. Използвайте прахосмукачката само в съответствие с данните на това указание за начина на употреба. Производителят не носи отговорност за евентуални повреди, причинени от използване не по предназначение или неправилно обслужване.

Поради това моля непременно съблюдавайте следните указания!

Прахосмукачката може да работи само с:

- Оригинални резервни части, консумативи или специални принадлежности

За да се предотвратят наранявания и повреди, прахосмукачката не трябва да се използва за:

- Изсмукване на прах от хора или животни.
- Всмукване на:
 - малки живи същества (напр. мухи, паяци, ...).
 - вредни за здравето, горещи или горящи вещества или предмети с остри ръбове.
 - влажни или течни вещества.
 - лесно запалими или експлозивни вещества и газове.
 - пепел, сажди от кахлени печки и инсталациите на централното парно отопление.
 - прах от тонер от принтери и копирни машини.

Указания за безопасност

Тази прахосмукачка отговаря на признатите правила на техниката и на съответните правила на техниката за безопасност.

- Уредът може да се ползва от деца на повече от 8 години и от лица с намалени физически, сетивни или умствени способности или липса на опит и / или знания, ако те биват контролирани или са инструктирани относно безопасната употреба на уреда и са разбрали произтичащите вследствие на това опасности.
- Децата не трябва да играят с уреда.
- Почистване и поддържане не трябва да се извършва от деца без наблюдение.

- Пластмасови торби и фолия трябва да се съхраняват на места недостъпни за малки деца и да се унищожават. => Съществува опасност от задушаване!

Правилно използване

- Включвайте към електрическата мрежа и работете с прахосмукачката само съгласно фирмена табелка.
- Никога не изсмуквайте прах без филтърна торба, респ. контейнер за прах, защита на мотора - и издухващ филтър. => Прахосмукачката може да се повреди!
- Избягвайте изсмукването на прах с дюза близо до главата. => Има опасност от нараняване!
- При изсмукване на праха от стълбище уредът трябва винаги да се намира по-ниско от работещия с него.
- Не използвайте кабела за мрежово захранване и маркута за носене / транспортиране на прахосмукачката.
- Ако проводникът за свързване към мрежата на този уред се повреди, трябва да се смени от производителя или неговия сервиз или лице с подобна квалификация, за да се избегнат опасности.
- При продължителен режим на работа от няколко часа изтеглете напълно кабела за мрежово захранване.
- Не теглете за захранващия кабел, а за щепсела, за да изключите уреда от мрежата.
- Не прекарвайте кабела за мрежово захранване през остри ръбове и не го притискайте.
- Преди всички работи по прахосмукачката извадете щепсела от мрежата.
- Не работете с повредена прахосмукачка. При появяване на неизправности извадете щепсела от мрежовия контакт.
- За да избегнете опасности, ремонтите и смяната на резервни части на прахосмукачката трябва да се извършват само от оторизиран сервиз.
- Пазете прахосмукачката от външни климатични влияния, влага и източници на топлина.
- Не поставяйте върху филтрите възпламеняеми или съдържащи алкохол материали (филтърни торби, защитен филтър на мотора, издухващ филтър и т.н.).
- Прахосмукачката не е подходяща за работа на строителни площадки. => Засмукване на строителни отпадъци може да доведе до повреда на уреда.
- Изключвайте уреда, когато не се работи с него.
- Излезлите от употреба уреди трябва веднага да станат неизползваеми, след това уредът трябва да се предаде за унищожаване съобразно изискванията.

! Моля имайте предвид

Мрежовият контакт трябва да е осигурен с предпазител най-малко 16А.

Ако при включване на уреда предпазителът се задейства, то причината за това може да бъде, че в същата електрическа верига едновременно са включени и други електрически уреди с голяма обща консумирана мощност.

Задействането на предпазителя може да се избегне, като преди включване на уреда настроите най-ниската степен на мощност и едва след това изберете по-висока степен на мощност.

Указания за унищожаване

■ Опаковка

Опаковката пази прахосмукачката от повреди по време на транспортиране. Тя е направена от благоприятни за околната среда материали и поради това може да бъде рециклирана. Изхвърляйте ненужните Ви вече опаковъчни материали на местата за събиране за системата за повторно използване "Зелена точка".

■ Стар уред

Старите прахосмукачки често все още съдържат ценни материали. За това предайте Вашата стара прахосмукачка на Вашия продавач или в един от центровете за рециклиране за повторно използване. Информация за актуалните начини за унищожаване Виe можете да получите от Вашия търговец или във Вашия общински съвет.

■ Унищожаване на филтри и филтърни торби

Филтрите и филтърните торби са произведени от екологични материали. В случай, че те не съдържат субстанции, забранени за битовите отпадъци, можете да ги унищожавате заедно с нормалните битови отпадъци.

ru

Сохраните инструкцию по эксплуатации. При передаче пылесоса новому владельцу не забудьте передать также инструкцию по эксплуатации.

Указания по использованию

Данный пылесос предназначен для уборки бытовых помещений, он не подходит для промышленного использования. Используйте пылесос только согласно приведенным в инструкции по эксплуатации указаниям. Изготовитель не несёт ответственности за повреждения, полученные в результате использования пылесоса не по назначению или неправильного обращения с ним.

Поэтому обязательно соблюдайте указания, приведенные ниже!

Для пылесоса необходимо использовать только:

- Оригинальные запасные части, принадлежности или специальные принадлежности

Во избежание травм и повреждений пылесос нельзя использовать для :

- чистки людей и животных;
- всасывания:
 - насекомых (например, мух, пауков, ...);
 - вредных для здоровья веществ, острых, горячих или раскалённых предметов;
 - мокрых предметов и жидкостей;
 - легковоспламеняющихся или взрывчатых веществ и газов;
 - пепла, сажи из кафельных печей и систем центрального отопления;
 - тонера из принтеров или копировальных аппаратов.

Правила техники безопасности

Данный пылесос соответствует общепризнанным техническим требованиям и специальным правилам техники безопасности.

- Использование пылесоса детьми старше 8 лет и лицами с ограниченными физическими или умственными способностями, а также лицами, не имеющими опыта обращения с подобным оборудованием, допускается только под присмотром или после инструктажа по безопасному использованию прибора и осознания данными лицами опасностей, связанных с его эксплуатацией.

- Детям запрещено играть с прибором.
- Чистка и уход не должны производиться детьми без присмотра.
- Пластиковые мешки и полимерную плёнку храните и утилизируйте в недоступном для детей месте.
=> Опасность удушья!

Правильное использование

- Подключение к электросети и включение пылесоса должно производиться только с учётом данных типовой таблички.
- Никогда не используйте пылесос без сменного пылесборника либо контейнера для сбора пыли, моторного и выпускного фильтров.
=> Пылесос может быть повреждён!
- Не подносите всасывающую насадку и трубку к голове.
=> Это может привести к травме!
- При уборке лестницы пылесос всегда должен находиться ниже пользователя.
- Не используйте сетевой кабель и шланг для переноски /транспортировки пылесоса.
- Во избежание опасности замена поврежденного сетевого кабеля данного прибора может быть выполнена только производителем или авторизованной им сервисной службой либо лицом, имеющим аналогичную квалификацию.
- Для многочасовой работы в непрерывном режиме полностью вытягивайте сетевой кабель.
- При отсоединении прибора от электросети всегда беритесь рукой за вилку, а не за сетевой кабель.
- Следите за тем, чтобы сетевой кабель не был зажат и не попадал на острые края предметов.
- Перед выполнением любых операций по ремонту и техническому обслуживанию пылесоса отсоединяйте его от электросети.
- Не пользуйтесь неисправным пылесосом. При возникновении неисправности вынимайте вилку из розетки.
- Во избежание опасности все работы по ремонту и замене деталей пылесоса следует выполнять только в авторизованной сервисной службе.
- Защищайте пылесос от воздействия неблагоприятных метеорологических условий, влажности и источников тепла.
- Не подвергайте фильтры (сменный пылесборник, моторный фильтр, выпускной фильтр и т. д.) воздействию воспламеняющихся или спиртосодержащих веществ.
- Пылесос не предназначен для эксплуатации на строительных объектах.
=> При засасывании строительного мусора пылесос может выйти из строя.
- Выключайте пылесос даже при небольших паузах в уборке.
- Отслужившие приборы сделайте непригодными для дальнейшего использования, а затем утилизируйте в соответствии с действующими правилами.

! Внимание:

Сетевая розетка должна быть защищена предохранителем не менее чем на 16А.
При включении прибора предохранитель может сразу сработать, если одновременно в данную электрическую цепь включены другие приборы с большой общей потребляемой мощностью.
Срабатывание предохранителя можно предотвратить, если перед включением прибора установить минимальную мощность, а затем постепенно увеличить её.

Инструкция по утилизации

- **Упаковка**
Упаковка служит для защиты пылесоса от повреждений при транспортировке. Она изготовлена из экологически чистых материалов, поэтому её можно использовать для вторичной переработки. Используемые упаковочные материалы относите в пункты приёма вторсырья.
- **Отслужившие приборы**
Отслужившие приборы являются ценным сырьем для дальнейшего использования. Поэтому отслуживший прибор следует отнести дилеру или в пункт приёма вторсырья для дальнейшей утилизации. Информация о возможности утилизации находится у дилера или в местной администрации.
- **Утилизация фильтров и сменного пылесборника**
Фильтры и сменный пылесборник изготовлены из экологически безвредных материалов. Если они не содержат в себе никаких веществ, запрещённых к утилизации с бытовым мусором, то вы можете утилизировать их вместе с бытовым мусором.

Vă rugăm să păstrați instrucțiunile de utilizare. În cazul predării aspiratorului unei terțe persoane vă rugăm să înmânați totodată și instrucțiunile de utilizare.

Utilizare conform destinației

Acest aspirator este destinat utilizării în gospodărie, nu și în scopuri profesionale. Utilizați aspiratorul numai conform indicațiilor din aceste instrucțiuni de utilizare. Producătorul nu e responsabil pt eventualele deteriorări intervenite ca urmare a utilizării necorespunzătoare sau a operării greșite.

De aceea vă rugăm să respectați următoarele indicații! Aspiratorul poate fi utilizat numai cu:

- piese de schimb originale, -accesorii sau -accesorii speciale

Pentru a evita accidentele sau daunele, aspiratorul nu trebuie folosit pentru:

- aspirarea oamenilor sau animalelor.
- aspirare următoarelor:
 - vietăți mici (de ex. muște, păianjeni, ...).
 - substanțe vătămătoare pentru sănătate, contondente, fierbinți sau incandescente.
 - substanțe umede sau lichide.
 - substanțe și gaze ușor inflamabile sau explozive.
 - Cenușă, funingine din sobe de teracotă și instalații de încălzire centrală.
 - toner din imprimatoare și copiatoare.

Instrucțiuni de siguranță

Acest aspirator corespunde regulamenteilor recunoscute ale tehnicii și dispozițiilor de securitate în vigoare.

- Aparatul poate fi folosit de copii începând cu vârste de 8 ani și de persoane cu dizabilități fizice, senzoriale sau mentale sau fără experiență și / sau cunoștințe, dacă acestea sunt supravegheate sau au fost instruite asupra folosirii în siguranță a aparatului și pericolelor care pot rezulta.
- Copiii nu au voie să se joace cu aparatul.
- Curățarea și întreținerea curentă efectuată de utilizator nu sunt permise copiilor fără supraveghere.

- Pungile de plastic și foliile trebuie să nu fie la îndemâna copiilor și trebuie evacuate ca deșeu.
=> Pericol de asfixiere!

Utilizare corespunzătoare

- Racordați și puneți în funcțiune aspiratorul numai conform datelor de pe plăcuța de identificare.
- Nu aspirați niciodată fără sacul filtrant, respectiv fără recipientul de praf, filtrul de protecție a motorului și filtrul pentru aerul evacuat.
=> Aparatul poate fi deteriorat!
- Evitați aspirarea cu duza și tubul în apropierea capului. => Pericol de rănire!
- La aspirarea pe trepte, aparatul trebuie să stea întotdeauna sub nivelul utilizatorului.
- Nu folosiți cablul de legătură la rețea și furtonul pentru a purta/ transporta aspiratorul.
- În cazul în care conductorul de legătură la rețea al acestui aparat este deteriorat, el trebuie să fie înlocuit de producător sau de unitățile sale service sau de o persoană având calificare similară, pentru a se evita apariția de pericole.
- În cazul folosirii pe o durată de mai multe ore, scoateți complet cablul de legătură la rețea.
- Nu trageți de cablul de racord, ci de fișă pentru a scoate aparatul din priză de rețea.
- Nu trageți și nu striviți cablul de legătură la rețea peste muchii ascuțite.
- Scoateți aspiratorul din priză înaintea oricărei lucrări la el.
- Nu puneți în funcțiune un aspirator dacă este deteriorat. În cazul existenței unui deranjament scoateți ștecherul din priză.
- Pentru a evita pericolele, reparațiile și schimbarea de piese la aspirator sunt permise numai unităților service autorizate.
- Protejați aspiratorul de influențele atmosferice, umiditate și surse de căldură.
- Nu așezați pe filtru materiale inflamabile sau care conțin alcool (saci de filtru, filtre de protecție a motoarelor, filtre de suflare etc.).
- Aspiratorul nu este adecvat pentru utilizare pe șanțier.
=> Aspirarea de moloz poate să conducă la deteriorarea aparatului.
- Opriți aspiratorul atunci când nu aspirați.
- Distrugeți imediat aparatele ieșite din uz, apoi depuneți-le la centrele de reciclare.

! Luați în considerare

Priza de rețea trebuie să aibă o siguranță de minim 16A.

În cazul în care siguranța se declanșează la conectarea aparatului, atunci acest lucru se poate datora faptului că mai multe aparate electrice, cu o putere mare, sunt racordate în același timp la același circuit electric.

Declanșarea siguranței este evitabilă dacă reglați înainte de conectarea aparatului cea mai scăzută treaptă de putere și numai după aceea selectați o treaptă de putere mai ridicată.

Indicații asupra îndepărtării ambalajului și aparatului scos din uz

■ Ambalajul

Ambalajul protejează aspiratorul împotriva deteriorării pe timpul transportului. Ambalajul este fabricat din materiale ecologice și este de aceea reciclabil. Predați materialele de ambalaj care nu mai sunt necesare la punctele de colectare a deșeurilor.

■ Aparatul scos din uz

Aparatele vechi conțin încă multe materiale valorificabile. De aceea predați aparatul dumneavoastră, scos din uz, magazinului comercial, respectiv unui centru de reciclare pentru revalorificare. Vă rugăm să solicitați informații în privința căilor actuale de îndepărtare a ambalajelor și aparatelor scoase din uz la un magazin de specialitate sau la administrația comunală din localitatea dumneavoastră.

■ Evacuarea ca deșeu a filtrului și a sacului de filtrare

Filtrul și sacul de filtrare sunt produse din materiale ecologice. Deoarece nu conțin substanțe interzise în gunoii menajer, pot fi evacuate ca deșeu împreună gunoii menajer obișnuit.

uk

Інструкцію з експлуатації потрібно зберігати. Якщо пилосос передається новому власнику, йому слід передати також цю інструкцію з експлуатації.

Застосування за призначенням

Цей пилосос призначений тільки для побутового, а не для професійного використання. Використовуйте пилосос відповідно до даної інструкції з експлуатації. Виробник не відповідає за можливі пошкодження, завдані внаслідок неналежного використання пилососа або його неправильного обслуговування. Ретельно виконуйте наведені далі настанови!

Пилосос може використовуватись тільки з:

- фірмовими запасними частинами, приладдям або спеціальним обладнанням

Щоб уникнути травм та пошкоджень, пилосос не можна застосовувати для :

- чищення людей чи тварин;
- відсмоктування:
 - дрібних живих істот (наприклад, мух, павуків ...),
 - шкідливих для здоров'я речовин, гострих, гарячих або розжарених предметів,
 - вологих або рідких речовин,
 - легкозаймистих або вибухонебезпечних матеріалів, зокрема газів,
 - попелу з печей або пристроїв центрального опалення,
 - тонерного порошку з принтерів або ксероксів.

Техніка безпеки

Цей пилосос відповідає встановленим правилам щодо технічних засобів та належним стандартам з техніки безпеки.

- Діти до 8 років, особи з фізичними чи розумовими вадами або особи, які не мають достатнього досвіду та знань, можуть користуватися приладом, лише якщо знаходяться під наглядом або навчені правильному користуванню пилососом та усвідомлюють можливі ризики.
- Дітям заборонено гратися з приладом.
- Дітям забороняється без нагляду проводити очищення або користувацьке обслуговування.
- Пластикові пакети та фольгу необхідно зберігати й утилізувати поза досяжністю маленьких дітей.
=> Небезпека задихнутись!

Правильне використання

- Підключення пилососу до електромережі та його експлуатація повинна здійснюватись тільки відповідно до даних паспортної таблички.
- Ніколи не використовуйте пилосос без пилозбірника чи контейнера для пилу, захисного та випускного фільтру.
=> Пилосос може бути пошкоджений!
- Під час роботи пилососу не наближайте до голови трубу та насадку.
=> Це може призвести до травмування!
- Прибираючи сходи, завжди розташовуйте прилад нижче за себе.
- Заборонено переносити або пересувати пилосос за кабель живлення чи шланг.
- Для уникнення небезпечних ситуацій, роботи по заміні пошкодженого мережного кабелю даного приладу можуть бути виконані тільки виробником, авторизованою сервісною службою або особою, що має аналогічну кваліфікацію.
- При довготривалій багатогодинній роботі слід повністю витягнути кабель живлення.
- При від'єднанні від мережі ніколи не тягніть за кабель живлення, тримайте його тільки за вилку.
- Слідкуйте, щоб кабель живлення не перегинався через гострі краї та ніде не був затиснутий.
- Перед будь-якими роботами з технічного обслуговування пилососа від'єднуйте його від електромережі.
- Не використовуйте несправний пилосос. При виявленні несправності від'єдняйте пилосос від електромережі.
- Для запобігання можливій небезпеці, ремонт та заміну запчастин пилососу повинен здійснювати лише сертифікований технічний персонал.
- Пилосос слід захищати від впливу несприятливих кліматичних умов, вологи, джерел тепла.
- Фільтри та пилозбірники (пилозбірник, захисний фільтр мотора, випускний фільтр тощо) не повинні вступати в контакт із легкозаймистими або спритовмісними сполуками.
- Пилосос не призначений для використання при будівельних роботах.
=> Збирання будівельного сміття може призвести до пошкодження пилососа.
- Після завершення роботи пилосос необхідно вимкнути.
- Прилад, що відпрацював свій термін експлуатації, приведіть в неробочий стан і передайте для належної утилізації.

! Увага

Пилосос слід вмикати тільки в розетку з встановленим запобіжником не менш як на 16 А. Якщо запобіжник спрацьовує одразу після вмикання пилососу, це може означати, що до цієї мережі приєднані ще якісь електроприлади з високою споживаною потужністю. Щоб попередити спрацьовування запобіжника, вмикайте прилад на мінімальну потужність, а потім поступово збільште її.

Настанови щодо видалення відходів

■ Упаковка

Упаковка захищає пилосос від пошкодження під час транспортування. Вона виготовлена з екологічно чистих матеріалів та може перероблюватися. Непотрібні пакувальні матеріали здайте в пункт приймання вторсировини.

■ Відпрацьовані прилади

Старі прилади містять ще багато цінних матеріалів. Тому прилад, строк експлуатації якого закінчився, слід здати або продавцю, або на спеціальний пункт приймання для подальшої переробки. За роз'ясненнями щодо утилізації звертайтеся до продавця або місцевих компетентних органів.

■ Утилізація фільтрів та пилозбірників

Фільтри та пилозбірники виготовлені з екологічно чистих матеріалів. Вони можуть утилізуватись як побутове сміття, якщо в них не містяться недопустимі для цього речовини.

الاستخدام الصحيح

- يجب دائما توصيل المكينة وتشغيلها وفقاً للبيانات المحددة في لوحة الصنع.
 - لا تقم أبداً بالشفط بدون كيس الفلتر أو وعاء الأتربة أو فلتر حماية المحرك وفلتر الطرد.
= > قد يتعرض الجهاز للضرر!
 - يجب إبعاد رأس التنظيف والمسورة عن نطاق الرأس عند تشغيل المكينة.
 - <= وإلا فسيكون هناك خطر من التعرض للإصابة!
 - عند تشغيل المكينة على الدرج (السلام) يجب أن تكون دائماً في مستوى أدنى من مستوى المستخدم.
 - لا يجوز استخدام كابل الكهرباء أو الخرطوم لحمل/نقل المكينة.
 - في حالة تعرض كابل الكهرباء الخاص بالجهاز للضرر، فإنه يجب استبداله عن طريق الجهة الصانعة أو مركز خدمة العملاء التابع لها أو على يد شخص مؤهل بفن الفلتر، وذلك تجنباً للمخاطر.
 - في حالة تشغيل المكينة لعدة ساعات متواصلة يجب سحب كابل الكهرباء بالكامل للخارج.
 - لفصل المكينة عن التيار الكهربائي لا تجذب كابل الكهرباء، بل اجذب القابس.
 - لا تمرر كابل الكهرباء على حواف حادة أثناء سحبه ولا تجعله يتعرض للانحصار.
- قبل القيام بأية أعمال على المكينة أفضل القابس الكهربائي عن مصدر التيار.
- لا تقم بتشغيل المكينة إذا كان بها تلف. وفي حالة ظهور أي خلل أفضل القابس الكهربائي عن مصدر التيار.
 - لتجنب التعرض للأخطار لا يجوز أن تتم عمليات الإصلاح واستبدال قطع غيار المكينة إلا لدى مركز خدمة العملاء المعتمد.
 - يجب حماية المكينة من تأثير عوامل الطقس والرطوبة ومصادر الحرارة.
 - لا تضع أية مواد قابلة للاشتعال أو تحتوي على كحول على الفلاتر (كيس الفلتر، فلتر حماية المحرك، فلتر الطرد وخلافه).
 - المكينة غير مناسبة للاستخدام في أماكن البناء.
 - <= شطف مخلفات البناء قد يؤدي إلى تعرض المكينة للضرر.
 - يجب إيقاف المكينة في حالة عدم استخدامها.
 - يلزم على الفور تعطيل الأجهزة القديمة المستعملة وجعلها غير صالحة للاستخدام ثم التخلص منها بعد ذلك بالطرق الصحيحة المقررة.

! انتبه من فضلك

- يجب أن يكون المقيس مؤمناً بمصهر ١٦ أمبير على الأقل.
- إذا حدث أن احترق المصهر ذات مرة عند تشغيل المكينة، فقد يكون ذلك بسبب وجود أجهزة كهربائية أخرى ذات استهلاك عال للتيار متصلة بنفس الدائرة الكهربائية في نفس الوقت.
- يمكن تفادي احتراق المصهر الكهربائي، وذلك بضبط المكينة على أدنى درجة للشفط قبل تشغيلها ثم اختيار درجة شفط أعلى بعد ذلك.

إرشادات التخلص من المخلفات

عبوة التغليف

- تعمل عبوة التغليف على حماية المكينة من التعرض للضرر أثناء نقلها. وهي مكونة من مواد صديقة بالبيئة، لذا يمكن إعادة تدويرها. تخلص من مواد التغليف التي لم تعد هناك حاجة إليها بتسليمها إلى مستودعات التجميع التابعة لنظام إعادة استغلال المخلفات «Grüner Punkt» (النقطة الخضراء).

المكانس القديمة

- تحتوي المكانس القديمة على العديد من المواد ذات القيمة. لذلك قم بتسليم مكنتك المستهلكة إلى التاجر الذي اشتريتها منه أو إلى أحد مراكز إعادة التدوير، حتى يتم إعادة الانتفاع بها مرة أخرى. للاستعلام عن أحدث سبل تكهين المواد والأجهزة القديمة توجه إلى التاجر الذي تتعامل معه أو إلى إدارة البلدية.

التخلص من الفلتر وكيس الفلتر

- الفلتر وكيس الفلتر مصنوعان من مواد غير ضارة بالبيئة. وطالما أنهما لا يحتويان على أية مواد يُحظر إلّاؤها ضمن القمامة المنزلية، فإنه يمكن التخلص منهما ضمن القمامة المنزلية العادية.

تطويرها خصيصاً لمكنسك لتحقيق أفضل نتيجة تنظيف ممكنة.
يرجى الاحتفاظ بدليل الاستخدام. في حالة إغارة المكنسة لشخص آخر، يرجى إعطاؤه دليل الاستخدام معها.

الاستخدام المطابق للتعليمات

هذه المكنسة مخصصة للاستخدام المنزلي، وليست مخصصة للاستخدام في أغراض تجارية. يجب أن يتم استخدام المكنسة طبقاً للتعليمات المذكورة في إرشادات الاستخدام هذه فقط. فالجهة الصانعة غير مسؤولة عن الأضرار التي قد تنتج عن الاستخدام غير المطابق للتعليمات أو الاستعمال الخاطئ.

لذلك يرجى الالتزام التام بالإرشادات التالية!

لا يجوز استعمال المكنسة إلا مع استخدام:
■ قطع الغيار الأصلية أو الملحقات التكميلية الأصلية أو الملحقات التكميلية الخاصة الأصلية لتجنب حدوث إصابات أو أضرار لا يجوز استخدام المكنسة للأغراض التالية:
■ تنظيف الأشخاص أو الحيوانات.
■ شطف:

- الحشرات الصغيرة (مثل الذباب والغنالك وخلافه، ...).
- المواد الضارة بالصحة أو الساخنة أو الملهية أو الأجسام حادة الحواف.
- المواد الرطبة أو السائلة.
- الغازات والمواد سريعة الاشتعال أو المتفجرة.
- الرماد والسخام من المدافئ الحجرية وأنظمة التدفئة المركزية.
- مسحوق الحبر من الطابعات وماكينات التصوير.

إرشادات الأمان

هذه المكنسة تفي بالقواعد التقنية المعتمدة
وشروط الأمان ذات الصلة.

- الأطفال ابتداءً من سن ٨ سنوات فما فوق والأشخاص ذوي القدرات الجسدية أو الحسية أو العقلية المحدودة أو الذين يعانون من قصور في الخبرة و/أو ضعف في المعرفة يمكنهم استخدام هذه المكنسة إذا تم مراقبتهم أثناء ذلك أو شرح كيفية استخدام المكنسة لهم وتوعيتهم بالأخطار الناتجة عن ذلك.
- لا يجوز للأطفال اللعب بالمكنسة.
- لا يجوز للأطفال تنظيف المكنسة أو إجراء أعمال الصيانة المسموح بها للمستخدم بدون مراقبة.
- يجب حفظ الأكياس البلاستيكية والرفاقات بعيداً عن متناول الأطفال والتخلص منها.
=> وإلا فسيكون هناك خطر الاختناق!

Es freut uns, dass Sie sich für einen Bosch Staubsauger der Baureihe GL35 entschieden haben.

In dieser Gebrauchsanweisung werden verschiedene GL35 – Modelle dargestellt. Es ist deshalb möglich, dass nicht alle beschriebenen Ausstattungsmerkmale und Funktionen auf Ihr Modell zutreffen. Sie sollten nur das Original Zubehör von Bosch verwenden, das speziell für Ihren Staubsauger entwickelt wurde, um das bestmögliche Saugergebnis zu erzielen.

Die Gebrauchsanweisung bitte aufbewahren. Bei Weitergabe des Staubsaugers an Dritte bitte Gebrauchsanweisung mitgeben.

Bitte Bildseiten ausklappen!

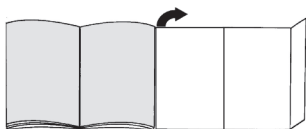

Gerätebeschreibung

- 1 Umschaltbare Bodendüse mit Entriegelungshülse*
- 2 Hartbodendüse mit Entriegelungshülse*
- 3 TURBO-UNIVERSAL®-Bürste für Böden*
- 4 Schlauchhandgriff
- 5 Saugschlauch
- 6 Teleskoprohr mit Schiebetaste (und Entriegelungshülse)*
- 7 Teleskoprohr mit Schiebemanschette (und Entriegelungshülse)*
- 8 Netzanschlusskabel
- 9 Parkhilfe
- 10 Ausblasgitter
- 11 Filterbeutel
- 12 Ausblasfilter*
- 13 Motorschutzfilter, waschbar
- 14 Tragegriff
- 15 Abstellhilfe (an der Geräteunterseite)
- 16 Staubraumdeckel
- 17 Filterwechselanzeige*
- 18 Ein-/Austaste und Leistungsregler
- 19 Polsterdüse*
- 20 Fugendüse*

Ersatzteile und Sonderzubehör

A Austauschfilterpackung

Filter TYP G (BBZ41FG)

Für beste Performance GXXL (BBZ41GXXL)

Inhalt: 4 Filterbeutel mit Verschluss

1 Micro-Hygienefilter

<http://www.dust-bag-bosch.com>

B Hepa-Filter BBZ156HF

Zusätzlicher Filter für reinere Ausblasluft.

Empfohlen für Allergiker. Jährlich auswechseln.

C TURBO-UNIVERSAL®-Bürste für Polster BBZ42TB

Bürsten und Saugen von Polstermöbeln, Matratzen, Autositzen, usw. in einem Arbeitsgang. Besonders geeignet zum Aufsaugen von Tierhaaren. Antrieb der Bürstenwalze erfolgt über Saugstrom des Staubsaugers.

Kein Elektroanschluss erforderlich.

D TURBO-UNIVERSAL®-Bürste für Böden BBZ102TBB

Bürsten und Saugen von kurzflorigen Teppichen und Teppichböden bzw. für alle Beläge in einem Arbeitsgang. Besonders geeignet zum Aufsaugen von Tierhaaren. Antrieb der Bürstenwalze erfolgt über den Saugstrom des Staubsaugers.

Kein Elektroanschluss erforderlich.

E Hartbodendüse BBZ123HD

Zum Saugen glatter Böden (Parkett, Fliesen, Terracotta,...)

Vor dem ersten Gebrauch

Bild 1

- Handgriff auf Saugschlauch stecken und verrasten.
- Zum Entfernen des Handgriffs beide Rastnasen zusammendrücken und Saugschlauch herausziehen.

Inbetriebnahme

Bild 2

- a) Saugschlauchstutzen in die Saugöffnung im Deckel einrasten.
- b) Beim Entfernen des Saugschlauches beide Rastnasen zusammendrücken und Schlauch herausziehen.

Bild 3*

- a) Handgriff in das Teleskoprohr schieben. Zum Lösen der Verbindung Handgriff etwas drehen und aus dem Rohr ziehen.
- b) Handgriff bis zum Einrasten in das Teleskoprohr schieben. Zum Lösen der Verbindung Entriegelungshülse drücken und Handgriff herausziehen.

Bild 4*

- a) Teleskoprohr in den Stutzen der Bodendüse stecken. Zum Lösen der Verbindung Rohr etwas drehen und aus der Bodendüse ziehen.
- b) Teleskoprohr bis zum Einrasten in den Stutzen der Bodendüse schieben. Zum Lösen der Verbindung Entriegelungshülse drücken und Teleskoprohr herausziehen.

Bild 5

- Durch Verstellen der Schiebemanschette / Schiebetaste in Pfeilrichtung Teleskoprohr entriegeln und gewünschte Länge einstellen.

Bild 6



- Netzanschlusskabel am Stecker greifen, auf die gewünschte Länge herausziehen und Netzstecker einstecken.

Bild 7 Ein- / Ausschalten

- Staubsauger durch Betätigen der Ein- / Austaste ein- und ausschalten.

Bild 8 Saugkraft regeln

Durch Drehen des Regelknopfes in Pfeilrichtung kann die gewünschte Saugkraft stufenlos eingestellt werden.

- Niedriger Leistungsbereich => 
Für das Absaugen empfindlicher Stoffe, z. B. Polster, Gardinen, etc. .
- Mittlerer Leistungsbereich => 
Für die tägliche Reinigung bei geringer Verschmutzung.
- Hoher Leistungsbereich => 
Zur Reinigung robuster Bodenbeläge, Hartböden und bei starker Verschmutzung.



Saugen

Achtung

- Bodendüsen unterliegen, abhängig von der Beschaffenheit ihres Hartbodens (z.B. raue, rustikale Fliesen) einem gewissen Verschleiß. Deshalb sollten Sie in regelmäßigen Abständen die Laufsole der Düse überprüfen. Verschlissene, scharfkantige Düsen-sohlen können Schäden auf empfindlichen Hartböden wie Parkett oder Linoleum verursachen. Der Hersteller haftet nicht für eventuelle Schäden, die durch eine verschlissene Bodendüse verursacht werden.

Bild 9

Umschaltbare Bodendüse einstellen:

- Teppiche und Teppichböden => 
- glatte Böden => 

Wenn Sie größere Partikel einsaugen, dann achten Sie bitte darauf, dass Sie diese Partikel nacheinander und vorsichtig einsaugen, um nicht den Saugkanal der Bodendüse zu verstopfen. Gegebenenfalls sollten Sie die Düse anheben, um die Schmutzpartikel besser einsaugen zu können.

Bild 10* Saugen mit Zusatzzubehör

Düsen je nach Bedarf auf Saugrohr oder Handgriff stecken:

- a) Fugendüse zum Absaugen von Fugen und Ecken, etc.
- b) Polsterdüse zum Absaugen von Polstermöbeln, Vorhängen, etc.
- c) Hartbodendüse
Zum Saugen von harten Bodenbelägen (Fliesen, Parkett usw.)
- Teleskoprohr bis zum Einrasten in den Stutzen der Hartbodendüse schieben.
- Zum Lösen der Verbindung Entriegelungshülse drücken und Teleskoprohr herausziehen.

Bild 11* Reinigung der Hartbodendüse

- a) Zum Reinigen die Düse von unten absaugen.
- b) Aufgewickelte Fäden und Haare mit einer Schere durchschneiden und absaugen.

Turbo-Bürste

Ist Ihr Gerät mit einer Turbo-Bürste ausgestattet, entnehmen Sie bitte die Hinweise über Anwendung und Wartung der beiliegenden Gebrauchsanweisung.

Bild 12

Bei kurzen Saugpausen können Sie die Parkhilfe an der Geräterückseite benutzen.

- Nach Abschalten des Gerätes Haken an der Bodendüse in die Aussparung an der Geräterückseite schieben.

Bild 13

Zum Überwinden von Hindernissen, z.B. von Treppen, kann das Gerät auch am Handgriff transportiert werden.

Nach der Arbeit

Bild 14

- a) Netzstecker ziehen.
- b) Kurz am Netzanschlusskabel ziehen und loslassen (Kabel rollt sich automatisch auf).

Bild 15

Zum Abstellen /Transportieren des Gerätes können Sie die Abstellhilfe an der Geräteunterseite benutzen.

- a) Gerät aufrecht hinstellen.
- b) Haken an der Bodendüse in die Aussparung an der Geräteunterseite schieben.

Filterwechsel

! Achtung: Vor jedem Filterwechsel Gerät ausschalten!

Filterbeutel austauschen

Bild 16

- Ist bei vom Boden abgehobener Bodendüse und höchster Leistungseinstellung die Filterwechselanzeige im Deckel vollständig gelb ausgefüllt, muss der Filterbeutel gewechselt werden, auch wenn er noch nicht voll sein sollte. In diesem Fall macht die Art des Füllgutes den Wechsel erforderlich.
Düse, Saugrohr und Saugschlauch dürfen dabei nicht verstopft sein, da dies auch zum Auslösen der Filterwechselanzeige führt.
- Zum Entfernen von Verstopfungen kann der Handgriff leicht vom Schlauch gelöst werden.

Bild 17 Deckel öffnen

- a) Deckel durch Ziehen am Verschlusshebel in Pfeilrichtung entriegeln.
- b) Deckel in Pfeilrichtung öffnen.

Bild 18

- a) Filterbeutel durch Ziehen an der Verschlusslasche verschließen.
- b) Filterbeutel herausnehmen.
- c) Neuen Filterbeutel einsetzen.
- d) Filterbeutel bis zum Anschlag in die Halterung einschieben.

- ! Achtung: Deckel schließt nur mit eingeglegtem
- Filterbeutel.

Motorschutzfilter reinigen

Der Motorschutzfilter sollte in regelmäßigen Abständen durch Ausklopfen bzw. Auswaschen gereinigt werden!

Bild 19

- Staubraumdeckel öffnen. Bild 17
- a) Motorschutzfilter durch seitliches Ziehen aus der Verrastung lösen und in Pfeilrichtung herausziehen.
 - b) Motorschutzfilter durch Ausklopfen reinigen.
 - c) Bei starker Verschmutzung sollte der Motorschutzfilter ausgewaschen werden.
- Den Filter anschließend mindestens 24 Stunden trocknen lassen.
- d) Nach der Reinigung, Motorschutzfilter in das Gerät einsetzen, verrasten und Staubraumdeckel schließen.

Ausblasfilter austauschen

Staubsauger mit Micro-Hygienefilter

Wann tausche ich aus: Bei jeder neuen Austauschfilterpackung

Bild 20*

- Staubraumdeckel öffnen. Bild 17
- a) Durch Betätigen des Verschlusshebels in Pfeilrichtung Filterhalter entriegeln.
 - b) Micro-Hygienefilter entnehmen.
 - c) Micro-Hygienefilter kann ausgewaschen werden.
- Den Filter anschließend mindestens 24 Stunden trocknen lassen.
- d) Micro-Hygienefilter entnehmen. Neuen Micro-Hygiene-filter in Gerät einlegen.
 - e) Filterhalter in Gerät einsetzen und verrasten.

Staubsauger mit Hepa-Filter

Ist Ihr Gerät mit einem Hepa-Filter ausgestattet, muss dieser jährlich ausgewechselt werden.

Bild 21*

- Staubraumdeckel öffnen. Bild 17
- a) Durch Betätigen des Verschlusshebels in Pfeilrichtung Hepa-Filter entriegeln und aus dem Gerät nehmen.
 - b) Neuen Hepa-Filter einsetzen und verrasten.

Nach dem Aufsaugen feiner Staubpartikel, Motorschutzfilter reinigen, evtl. Micro-Hygienefilter oder Hepa-Filter austauschen.

Pflege

Vor jeder Reinigung des Staubsaugers, muss dieser aus-geschaltet und der Netzstecker gezogen werden. Staub-sauger und Zubehörteile aus Kunststoff können mit einem handelsüblichen Kunststoffreiniger gepflegt werden.

- ! Keine Scheuermittel, Glas- oder Allzweckreiniger verwenden. Staubsauger niemals in Wasser tauchen.

Der Staubraum kann bei Bedarf mit einem zweiten Staubsauger ausgesaugt, oder einfach mit einem trockenen Staubtuch / Staubpinsel gereinigt werden.

Technische Änderungen vorbehalten.

Congratulations on your purchase of a Bosch GL35 vacuum cleaner.

This instruction manual describes various GL35 models, which means that some of the equipment features and functions described may not be available on your model. You should only use original Bosch accessories, which have been specially developed for your vacuum cleaner, to achieve the best possible vacuuming results.

Please keep this instruction manual. When passing the vacuum cleaner on to another person, please also hand over this instruction manual.

Fold out the picture pages.

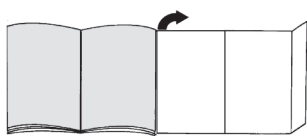

Your vacuum cleaner

- 1 Adjustable floor tool with locking collar*
- 2 Hard-floor brush with locking collar*
- 3 TURBO-UNIVERSAL® brush for floors*
- 4 Hose hand grip
- 5 Flexible hose
- 6 Telescopic tube with sliding switch (and locking collar)*
- 7 Telescopic tube with adjusting sleeve (and locking collar)*
- 8 Power cord
- 9 Parking aid
- 10 Exhaust grille
- 11 Dust bag
- 12 Exhaust filter*
- 13 Motor protection filter, washable
- 14 Carrying handle
- 15 Storage aid (on underside of appliance)
- 16 Dust bag compartment lid
- 17 Dust bag change indicator*
- 18 On/off button and power controller
- 19 Upholstery nozzle*
- 20 Crevice nozzle*

Replacement parts and special accessories

A Replacement filter pack

Filter TYPE G (BBZ41FG)

For best performance GXXL (BBZ41GXXL)

Contents: 4 dust bags with seal
1 micro-hygiene filter

<http://www.dust-bag-bosch.com>

B HEPA filter BBZ156HF

Additional filter for cleaner exhaust air.

Recommended for allergy sufferers. Replace once a year.

C TURBO-UNIVERSAL® brush for upholstery

BBZ42TB

All-in-one brushing and vacuuming of upholstered furniture, mattresses, car seats, etc. Especially suitable for picking up pet hair. The brush roller is driven by the suction air flow of the vacuum cleaner. No separate electric connection is needed.

D TURBO-UNIVERSAL® brush for floors BBZ102TBB

All-in-one brushing and vacuuming of rugs and carpets, and for all floor coverings. Particularly suitable for vacuuming up pet hair. The brush roller is driven via the suction air flow of the vacuum cleaner. No separate electric connection is needed.

E Hard floor brush BBZ123HD

For vacuuming hard floors (parquet, tiles, terracotta, etc.)

Before using for the first time

Figure 1

- Push the hand grip onto the flexible hose and lock it in place.
- To remove the hand grip, press the two catches together and pull out the flexible hose.

Initial use

Figure 2

- a) Push the flexible hose adapter into the air intake opening in the vacuum cleaner lid until it locks in place.
- b) To remove the flexible hose, press the two catches together and pull out the hose.

Figure 3*

- a) Push the hand grip into the telescopic tube. To remove it, turn the hand grip slightly and pull it out of the tube.
- b) Push the hand grip into the telescopic tube until it engages. To release the connection, squeeze the collar sleeve and pull the handle out.

Figure 4*

- a) Insert the telescopic tube into the connecting piece of the floor tool. To release the connection, turn the tube slightly and pull it out of the floor tool.
- b) Push the telescopic tube into the connecting piece of the floor tool until it locks in place. To release the connection, press on the locking collar and pull out the telescopic tube.

Figure 5

- Move the adjusting sleeve/slider button in the direction of the arrow to unlock the telescopic tube and adjust it to the length required.

*Depending on model

Figure 6



- Holding the power cord by the plug, pull out to the required length and insert the plug into the mains socket.

Figure 7 Switching on and off

- To switch the vacuum cleaner on or off, press the ON/OFF button.

Figure 8 Controlling the suction level

The suction level can be infinitely adjusted to the level required by turning the control knob in the direction of the arrow.

- Low power range  =>
For vacuuming delicate materials, e.g. upholstery, curtains, etc.
- Medium power range  =>
For the daily vacuuming of light dirt deposits.
- High power range  =>
For vacuuming durable floor coverings, hard floors and heavily soiled surfaces.

Vacuuming

! Please note:

- Floor tools are subject to a certain amount of wear, depending on the type of hard floor you have (e.g. rough, rustic tiles). Therefore, you must check the underside of the floor tool at regular intervals. Worn undersides of floor tools may have sharp edges that can damage sensitive hard floors, such as parquet or linoleum. The manufacturer does not accept any responsibility for damage caused by worn floor tools.

Figure 9

Set the adjustable floor tool:

- Rugs and carpets  =>
- Hard floors  =>

If you are vacuuming up relatively large particles, make sure that you vacuum them up successively and carefully to ensure that the vacuum channel of the floor tool does not become blocked. If necessary, you should raise the nozzle in order to better vacuum up the dirt particles.

Figure 10^{*} Vacuuming with accessories

Attach the nozzles to the suction pipe or hand grip as required:

- Crevice nozzle for vacuuming crevices and corners, etc.
- Upholstery nozzle for vacuuming upholstered furniture, curtains, etc.
- Hard-floor tool
For vacuuming hard floor coverings (tiles, parquet flooring, etc.)
 - Push the telescopic tube into the connecting piece of the hard floor tool until it locks in place.
 - To release the connection, press the locking collar and pull out the telescopic tube.

Figure 11^{*} Cleaning the hard-floor tool

- Vacuum the tool from below to clean it.
- Use scissors to cut through threads and hairs wound round the rollers and then vacuum them away.

Turbo brush

If your appliance is equipped with a turbo brush, consult the accompanying instruction manual for instructions on its use and maintenance.

Figure 12

You can use the parking aid on the back of the vacuum cleaner if you wish to stop vacuuming for a short time.

- Once you have switched off the appliance, slide the hook on the floor tool into the recess on the rear of the appliance.

Figure 13

To overcome obstacles, e.g. steps, the appliance can also be carried by the handle on the appliance body.

When the work is done

Figure

- Pull out the mains plug.
- Briefly pull on the power cord and then release it (the power cord retracts automatically).

Figure 15

To store/transport the appliance, you can use the storage aid on the underside of the appliance.

- Stand the appliance upright on its end.
- Slide the hook on the floor tool into the recess on the underside of the appliance.

Changing the filter

- ! Please note: Always switch off the appliance before
- changing the filter.

Replacing the dust bag

Figure 16

- If the dust bag change indicator in the lid is filled completely yellow when the floor tool is lifted from the floor with the highest power setting selected, the dust bag must be changed, even though it may not yet be full. Even if the dust bag is not full, it may still need changing, due to the type of dust which has been vacuumed.
First check that the nozzle, suction pipe and flexible hose are not blocked, as this would also lead to the dust bag change indicator being triggered.
- The hand grip can easily be detached from the hose to remove blockages.

Figure 17^{*} Opening the lid

- Unlock the lid by pulling on the locking lever in the direction of the arrow.
- Open the lid in the direction of the arrow.

*Depending on model

Figure 18

- a) Close the dust bag by pulling on the locking tab.
- b) Take out the dust bag.
- c) Insert a new dust bag.
- d) Push the dust bag fully into the holder.

- ! Please note: the lid will only close if a dust bag has been inserted.

Cleaning the motor protection filter

The motor protection filter should be cleaned regularly by knocking out the dirt and rinsing.

Figure 19

- Open the dust bag compartment lid. **Figure 17**
- a) Release the motor protection filter from the catch by pulling it sideways, and pull it out in the direction of the arrow.
 - b) Clean the motor protection filter by tapping out the dirt.
 - c) If it is very dirty, the motor protection filter should be rinsed.
 - The filter must then be left to dry for at least 24 hours.
 - d) After cleaning, refit the motor protection filter into the appliance, lock it in place and close the dust bag compartment lid.

Replacing the exhaust filter

Vacuum cleaner with micro-hygiene filter

This should be replaced with every replacement filter pack

Figure 20*

- Open the dust bag compartment lid. **Figure 17**
- a) Release the filter holder by moving the locking lever in the direction of the arrow.
 - b) Remove the micro-hygiene filter.
 - c) The micro-hygiene filter can be rinsed out.
 - The filter must then be left to dry for at least 24 hours.
 - d) Remove the micro-hygiene filter. Insert the new micro-hygiene filter into the appliance.
 - e) Insert the filter holder into the appliance and lock it in place.

Vacuum cleaner with HEPA filter

If your vacuum cleaner is equipped with a HEPA filter, this must be replaced once a year.

Figure 21*

- Open the dust bag compartment lid. **Figure 17**
- a) Unlock the HEPA filter by moving the locking lever in the direction of the arrow and remove the filter from the appliance.
 - b) Insert the new HEPA filter and lock it in place.

After vacuuming fine dust particles, clean the motor protection filter and, if necessary, replace the micro-hygiene filter or HEPA filter.

Care

Always switch off the vacuum cleaner and disconnect it from the mains before cleaning the vacuum cleaner. The vacuum cleaner and plastic accessories can be cleaned with ordinary plastic cleaner.

- ! **Do not use abrasive materials, glass-cleaning agents or all-purpose cleaning products. Never immerse the vacuum cleaner in water.**

If required, the dust compartment can be vacuumed out with a second vacuum cleaner or simply with a dry duster/ dusting brush.

Subject to technical modifications.

*Depending on model

Nous vous remercions d'avoir choisi un aspirateur Bosch de la série GL35.

Cette notice d'utilisation présente différents modèles GL35. Il est donc possible que les caractéristiques et fonctions décrites ne correspondent pas toutes à votre modèle. Utilisez exclusivement les accessoires d'origine Bosch. Ils sont spécialement conçus pour votre aspirateur, afin d'obtenir un résultat de nettoyage optimal.

Conservez cette notice d'utilisation. Si vous remettez l'aspirateur à une tierce personne, veuillez-y joindre sa notice d'utilisation.

Veuillez déplier les pages illustrées !

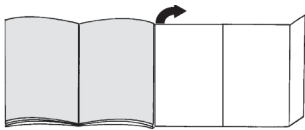

Description de l'appareil

- 1 Brosse adaptable au type de sol avec manchon de déverrouillage*
- 2 Brosse pour sols durs avec manchon de déverrouillage*
- 3 Brosse TURBO-UNIVERSAL® pour sols*
- 4 Poignée
- 5 Flexible d'aspiration
- 6 Tube télescopique avec poussoir (et manchon de déverrouillage)*
- 7 Tube télescopique avec manchon coulissant (et manchon de déverrouillage)*
- 8 Cordon électrique
- 9 Position parking
- 10 Grille de sortie d'air
- 11 Sac aspirateur
- 12 Filtre de sortie d'air*
- 13 Filtre de protection du moteur, lavable
- 14 Poignée de transport
- 15 Position rangement (sur le dessous de l'appareil)
- 16 Couvercle du compartiment de poussière
- 17 Indicateur de changement de sac*
- 18 Bouton marche/arrêt et variateur de puissance
- 19 Suceur pour tissus d'ameublement*
- 20 Suceur long*

Pièces de rechange et accessoires en option

A Lot de sacs de rechange

Filtre TYPE G (BBZ41FG)

Pour une performance maximale GXXL (BBZ41GXXL)

Contenu: 4 sacs aspirateurs avec fermeture
1 micro-filtre hygiénique

<http://www.dust-bag-bosch.com>

B Filtre Hepa BBZ156HF

Filtre supplémentaire pour assainir l'air sortant.

Recommandé pour les personnes allergiques. A remplacer tous les ans.

C Brosse TURBO-UNIVERSAL® pour tissu d'ameublement BBZ42TB

Brossage et dépeussierage, en un seul mouvement, de rembourrages, matelas, sièges de voiture etc. Idéal pour l'aspiration de peluches et poils. Mise en mouvement automatique de la brosse rotative par le phénomène d'aspiration.

Aucune alimentation électrique de la brosse.

D Brosse TURBO-UNIVERSAL® pour sols BBZ102TBB

Brossage et dépeussierage, en un seul mouvement, de tapis et moquettes à poils courts ou longs. Idéal pour l'aspiration de peluches et poils. Mise en mouvement automatique de la brosse rotative par le phénomène d'aspiration.

Aucune alimentation électrique de la brosse.

E Brosse pour sols durs BBZ123HD

Pour aspirer sur des sols lisses

(parquets, carrelages, dalles de terre cuite,...)

Avant la première utilisation

Fig. 1

- Insérer la poignée sur le flexible d'aspiration et la fixer.
- Pour retirer la poignée, presser les deux pattes de fixation et retirer le flexible.

Mise en service

Fig. 2

- a) Fixer l'embout du flexible dans l'orifice d'aspiration situé sur le couvercle.
- b) Pour retirer le flexible, presser les deux pattes de fixation.

Fig. 3*

- a) Pousser la poignée dans le tube télescopique. Pour le démontage, tourner légèrement la poignée et la retirer du tube.
- b) Pousser la poignée dans le tube télescopique jusqu'à sa fixation. Pour le démontage, presser le manchon de déverrouillage et retirer la poignée.

*selon le modèle

Fig. 4*

- a) Pousser le tube télescopique dans le manchon de la brosse pour sols. Pour le démontage, tourner légèrement le tube et le retirer de la brosse pour sols.
- b) Pousser le tube télescopique dans le manchon de la brosse pour sols jusqu'à sa fixation. Pour le démontage, presser le manchon de déverrouillage et retirer le tube télescopique.

Fig. 5

- Déverrouiller le tube télescopique en tirant le manchon coulissant / poussoir dans le sens de la flèche et régler le tube à la longueur désirée.

Fig. 6







- Saisir le cordon électrique par la fiche, le tirer à la longueur désirée et brancher la fiche.

Fig. 7 Mise sous/hors tension

- Allumer et éteindre l'aspirateur en actionnant le bouton marche/arrêt.

Fig. 8 Réglage de la puissance d'aspiration

La puissance d'aspiration désirée peut être réglée en continu en tournant le bouton de réglage dans le sens de la flèche.

- Plage de faible puissance  => 
Pour le nettoyage de matières délicates, telles que tissus, voilages, rembourrages, etc. .
- Plage de puissance moyenne  => 
Pour le nettoyage quotidien en cas de faible salissure.
- Plage de puissance élevée  => 
Pour le nettoyage de revêtements de sol
Réglage de la puissance d'aspiration robuste, sols durs et en cas de salissure importante.

Aspiration

Attention

- Les brosses pour sols sont soumises à une certaine usure en fonction de la nature de votre sol dur (p.ex. carrelages rustiques, rugueux. C'est pourquoi, vous devez vérifier régulièrement la semelle de la brosse. Des semelles de brosse usées, à arêtes coupantes, peuvent occasionner des dommages sur des sols durs fragiles tels que parquets ou linoléum. Le fabricant décline toute responsabilité pour d'éventuels dommages résultant d'une brosse pour sols usée.

Fig. 9

Réglage de la brosse adaptable au type de sol :

- tapis et moquettes  => 
- sols lisses  => 

Si vous aspirez des grosses particules, veillez à les aspirer prudemment l'une après l'autre, afin de ne pas obstruer la conduite d'aspiration de la brosse pour sols. Levez éventuellement la brosse pour faciliter l'aspiration des saletés.

Fig. 10* Aspiration avec des accessoires supplémentaires

Insérer les accessoires sur le tube d'aspiration ou sur la poignée, selon les besoins :

- a) Suceur long, pour aspirer dans les joints et les coins etc.
- b) Suceur pour tissus d'ameublement pour aspirer sur des meubles rembourrés, rideaux, etc.
- c) Brosse pour sols durs
Pour le nettoyage de revêtements de sol durs (carrelages, parquets etc.)
- Pousser le tube télescopique dans le manchon de la brosse pour sols durs jusqu'à sa fixation.
- Pour le démontage, presser le manchon de déverrouillage et retirer le tube télescopique.

Fig. 11* Nettoyage de la brosse pour sols durs

- a) Pour son nettoyage, aspirer la brosse par le bas.
- b) Couper les fils et cheveux enroulés avec des ciseaux et les aspirer.

Turbo Brosse

Si votre appareil est équipé d'une Turbobrosse, veuillez-vous reporter aux instructions d'utilisation et d'entretien figurant dans la notice d'utilisation jointe.

Fig. 12

En cas de courtes pauses d'aspiration, vous pouvez utiliser la position parking à l'arrière de l'appareil.

- Après avoir éteint l'appareil, glisser le crochet situé sur la brosse pour sols dans l'évidement à l'arrière de l'appareil.

Fig. 13

Pour franchir des obstacles, comme des escaliers, l'appareil peut également être porté par la poignée.

Après le travail

Fig. 14

- a) Retirer la fiche de la prise secteur.
- b) Tirer brièvement sur le cordon électrique et le relâcher (le cordon s'enroule automatiquement).

Fig. 15

Pour ranger/transporter l'appareil, vous pouvez utiliser la position rangement sur le dessous de l'appareil.

- a) Placer l'appareil debout.
- b) Glisser le crochet situé sur la brosse pour sols dans l'évidement sur le dessous de l'appareil.

*selon le modèle

Changement de filtre

- ⚠ Attention : Eteindre l'appareil avant chaque changement de filtre !

Changement du sac aspirateur

Fig. 16

- Si l'indicateur de changement de sac aspirateur dans le couvercle est complètement rempli en jaune, lorsque la brosse pour sols durs est décollée du sol et la puissance est réglée au maximum, vous devez changer le sac, même s'il n'est pas encore plein. La nature de la matière contenue dans le sac rend le changement nécessaire.
La brosse, le tube d'aspiration et le flexible d'aspiration ne doivent pas être obstrués, car ceci peut également déclencher l'indication de changement du sac.
- Pour retirer les obstructions, la poignée peut être facilement détachée du flexible.

Fig. 17 Ouvrir le couvercle

- a) Déverrouiller le couvercle en tirant le levier de fermeture dans le sens de la flèche.
- b) Ouvrir le couvercle dans le sens de la flèche.

Fig. 18

- a) Fermer le sac en tirant sur l'attache de fermeture.
- b) Extraire le sac aspirateur.
- c) Mettre en place un sac neuf.
- d) Introduire le sac dans le support et le pousser jusqu'en butée.

- ⚠ Attention : Le couvercle ferme uniquement si un sac aspirateur est en place.

Nettoyer le filtre de protection du moteur

Le filtre de protection du moteur doit être nettoyé régulièrement en le tapotant ou en le rinçant !

Fig. 19

- Ouvrir le couvercle du compartiment de poussière.
Fig. 17
- a) Détacher le filtre de protection du moteur de l'encliquetage en le tirant latéralement et le retirer dans le sens de la flèche.
- b) Nettoyer le filtre de protection du moteur en le tapotant.
- c) Si le filtre de protection du moteur est très encrassé, il est recommandé de le rincer.
 - Laisser ensuite sécher le filtre au moins 24 heures.
- d) Après le nettoyage, glisser le filtre de protection du moteur dans l'appareil, l'encliqueter et fermer le couvercle du compartiment de poussière.

Remplacement du filtre de sortie d'air

Aspirateur avec micro-filtre hygiénique

Quand dois-je le remplacer : A chaque nouveau lot de sacs de recharge

Fig. 20*

- Ouvrir le couvercle du compartiment de poussière.
Fig. 17
- a) Déverrouiller le support de filtre en poussant le levier de fermeture dans le sens de la flèche.
- b) Enlever le micro-filtre hygiénique.
- c) Le micro-filtre hygiénique peut être lavé.
 - Laisser ensuite sécher le filtre au moins 24 heures.
- d) Enlever le micro-filtre hygiénique. Placer un micro-filtre hygiénique neuf dans l'appareil.
- e) Introduire le support de filtre dans l'appareil et l'encliqueter.

Aspirateur avec filtre Hepa

Si votre appareil est équipé d'un filtre Hepa, celui-ci doit être changé tous les ans.

Fig. 21*

- Ouvrir le couvercle du compartiment de poussière.
Fig. 17
- a) Déverrouiller le filtre Hepa en poussant le levier de fermeture dans le sens de la flèche et extraire le filtre de l'appareil.
- b) Mettre en place un filtre Hepa neuf et l'encliqueter.

Après l'aspiration de fines particules de poussières, nettoyer le filtre de protection du moteur, changer éventuellement le micro-filtre hygiénique ou le filtre Hepa.

Entretien

Avant chaque nettoyage de l'aspirateur, il faut l'éteindre et retirer la fiche de la prise secteur. L'aspirateur et les accessoires en plastique peuvent être entretenus avec un produit de nettoyage pour plastique usuel du commerce.

- ⚠ **Ne pas utiliser de produits récurants, de nettoyeurs pour vitres ni de nettoyeurs universels. Ne jamais plonger l'aspirateur dans l'eau.**

Si nécessaire, le compartiment de poussière peut être nettoyé avec un deuxième aspirateur ou simplement avec un chiffon / pinceau à poussière sec.

Sous réserve de modifications techniques.

Siamo lieti che Lei abbia scelto un'aspirapolvere Bosch della serie GL35.

Nelle presenti istruzioni per l'uso verranno illustrati diversi modelli GL35. È pertanto possibile che non tutte le caratteristiche dell'equipaggiamento e le funzioni qui descritte riguardino il modello da Lei scelto. Devono essere utilizzati esclusivamente gli accessori Bosch originali, pensati in modo specifico per il Suo aspirapolvere, al fine di garantire il miglior risultato di pulizia possibile.

Conservare le istruzioni per l'uso. In caso di cessione dell'aspirapolvere a terzi, si raccomanda di consegnare anche le istruzioni per l'uso.

Aprire le pagine illustrate.

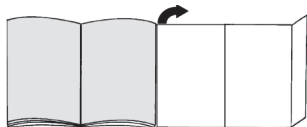

Descrizione dell'apparecchio

- 1 Spazzola commutabile per pavimenti con bussola di sblocco*
- 2 Spazzola per pavimenti duri con bussola di sblocco*
- 3 Spazzola TURBO-UNIVERSAL® per pavimenti*
- 4 Impugnatura del tubo flessibile
- 5 Tubo aspirante
- 6 Tubo telescopico con tasto di scorrimento (e bussola di sblocco)*
- 7 Tubo telescopico con guarnizione di scorrimento (e bussola di sblocco)*
- 8 Cavo di collegamento alla rete elettrica
- 9 Supporto ausiliario di parcheggio
- 10 Griglia di sfianto
- 11 Sacchetto filtro
- 12 Filtro d'igiene*
- 13 Filtro di protezione del motore, lavabile
- 14 Maniglia di trasporto
- 15 Strumento ausiliario di stazionamento (sul lato inferiore dell'apparecchio)
- 16 Coperchio del vano di raccolta dello sporco
- 17 Indicatore di sostituzione del filtro*
- 18 Tasto ON/OFF e selettore della potenza
- 19 Bocchetta per imbottiture*
- 20 Bocchetta per giunti*

Parti di ricambio e accessori speciali

A Confezione del filtro di ricambio Filtro MODELLO G
(BBZ41FG)
Per una prestazione migliore GXXL (BBZ41GXXL)
Contenuto: 4 sacchetti filtro con sistema di chiusura
1 microfiltro igiene
<http://www.dust-bag-bosch.com>

B Filtro Hepa BBZ156HF
Filtro aggiuntivo per un getto di aria più pura.
Consigliato per gli allergici. Da sostituire una volta all'anno.

C Spazzola TURBO-UNIVERSAL® per imbottiture
BBZ42TB
Per la spazzolatura e la pulizia in una sola operazione di mobili imbottiti, materassi, sedili di automobili, ecc. Ideale per l'aspirazione dei peli di animali. L'azionamento del rullo della spazzola avviene tramite la corrente di aspirazione dell'aspirapolvere. Non è necessario stabilire un collegamento elettrico.

D Spazzola TURBO-UNIVERSAL® per pavimenti
BBZ102TBB
Per spazzolare e pulire in una sola operazione moquette e tappeti a pelo corto nonché per tutti i tipi di rivestimenti. Ideale per l'aspirazione dei peli di animali. L'azionamento del rullo della spazzola avviene tramite la corrente di aspirazione dell'aspirapolvere. Non è necessario stabilire un collegamento elettrico.

E Bocchetta per pavimenti duri BBZ123HD
Per aspirare pavimenti lisci
(parquet, piastrelle, terracotta, ecc.)

Prima di utilizzare l'apparecchio per la prima volta

Figura 1

- Collegare e fissare l'impugnatura al tubo flessibile di aspirazione.
- Per rimuovere l'impugnatura premere i due nottolini ed estrarre il tubo flessibile di aspirazione.

Messa in funzione

Figura 2

- a) Inserire il tronchetto di aspirazione nell'apposita apertura sul coperchio, facendolo innestare in posizione.
- b) Per rimuovere il tubo flessibile di aspirazione, premere i due nottolini ed estrarre il tubo.

Figura 3*

- a) Inserire l'impugnatura nel tubo telescopico. Per separare i componenti, ruotare leggermente l'impugnatura ed estrarla dal tubo.
- b) Inserire l'impugnatura nel tubo telescopico fino allo scatto. Per sbloccare, premere la bussola di sblocco e rimuovere l'impugnatura.

*a seconda della specifica dotazione

Figura 4*

- a) Inserire il tubo telescopico nel raccordo della spazzola per pavimenti. Per separare i componenti, ruotare leggermente il tubo ed estrarlo dalla spazzola per pavimenti.
- b) Spingere il tubo telescopico nel raccordo della spazzola per pavimenti fino allo scatto. Per sbloccare, premere la bussola di sblocco e rimuovere il tubo telescopico.

Figura 5

- Regolando il tasto di scorrimento / la guarnizione di scorrimento nel senso indicato dalla freccia, sbloccare il tubo telescopico e regolare la lunghezza desiderata.

Figura 6



- Afferrare il cavo di collegamento alla rete elettrica a livello della spina, estrarlo fino a ottenere la lunghezza desiderata e inserire quindi la spina.

Figura 7 Attivazione/disattivazione

- Attivare/disattivare l'aspirapolvere azionando il tasto ON/OFF.

Figura 8 Regolazione della forza di aspirazione

La forza di aspirazione desiderata può essere regolata su più livelli ruotando il selettore nel senso indicato dalla freccia.

- Potenza minima
Per la pulizia di materiali delicati, quali ad es. imbottiture, tende, ecc. 
- Potenza media
Per la pulizia quotidiana in condizioni di sporco limitato. 
- Potenza elevata
Per la pulizia di rivestimenti resistenti, di pavimenti duri e in caso di forte sporco. 

Aspirazione

! Attenzione

- Le spazzole per pavimenti sono soggette a forte usura in base alle caratteristiche del pavimento duro (come piastrelle grezze, in cotto). È quindi importante controllare a intervalli regolari la base della spazzola. Basi usurate o con spigoli vivi possono danneggiare i pavimenti più delicati, come il parquet e il linoleum. Il produttore non risponde di eventuali danni derivanti dall'utilizzo di spazzole usurate.

Figura 9

Regolazione della bocchetta per pavimenti commutabile:

- Tappeti e moquette 
- Pavimenti lisci 

Quando vengono aspirate particelle più grosse, assicurarsi che esse siano aspirate in successione e con cura per evitare che si occluda il canale di aspirazione della spazzola. Eventualmente sollevare la spazzola per poter aspirare meglio lo sporco.

Figura 10* Aspirazione con accessori aggiuntivi

Applicare le spazzole al tubo di aspirazione o all'impugnatura, in funzione delle proprie esigenze:

- a) La bocchetta per fessure permette di aspirare fessure, angoli, ecc.
- b) La bocchetta per imbottiture permette di aspirare imbottiture di mobili, tende, ecc.
- c) La bocchetta per pavimenti duri
Per la pulizia di pavimenti duri (piastrelle, parquet, ecc.)
- Spingere il tubo telescopico nel raccordo della spazzola per pavimenti duri fino a farlo innestare in posizione.
- Per sbloccare, premere la bussola di sblocco e rimuovere il tubo telescopico.

Figura 11* Pulizia dei pavimenti duri

- a) Aspirare la parte inferiore della bocchetta per pulirla.
- b) Tagliare con le forbici i fili e i capelli rimasti attorcigliati e poi aspirare.

Spazzola turbo

Se l'apparecchio è dotato di una spazzola turbo, fare riferimento alle avvertenze in merito all'utilizzo e alla manutenzione contenute nelle istruzioni per l'uso fornite in allegato.

Figura 12

In caso di brevi pause è possibile utilizzare il supporto ausiliario di parcheggio situato sul lato posteriore dell'apparecchio.

- In seguito alla disattivazione dell'apparecchio, inserire il gancio della spazzola per pavimenti nell'apposita fessura sul lato dell'apparecchio.

Figura 13

Per superare ostacoli, quali per esempio le scale, è possibile trasportare l'apparecchio afferrandolo in corrispondenza dell'impugnatura. Dopo la pulizia

Figura 14

- a) Estrarre la spina.
- b) Tirare brevemente il cavo di collegamento alla rete elettrica e rilasciarlo subito (il cavo si arrotola automaticamente).

Figura 15

Per trasportare e /riporre l'apparecchio, è possibile servirsi dello strumento ausiliario di stazionamento situato sul lato inferiore dell'apparecchio stesso.

- a) Posizionare l'apparecchio verticalmente.
- b) Inserire il gancio della bocchetta per pavimenti nell'apposita fessura sul lato inferiore dell'apparecchio.

*a seconda della specifica dotazione

Sostituzione del filtro

- ⚠ **Attenzione:** spegnere l'apparecchio prima di sostituire il filtro!

Sostituzione del sacchetto filtro

Figura 16

- Se, quando si solleva dal pavimento l'apposita bocchetta a massima potenza, l'indicatore di sostituzione del filtro sul coperchio è completamente giallo, è necessario sostituire il sacchetto filtro, anche nel caso in cui esso non sia ancora del tutto pieno. In questo caso è il tipo di contenuto a rendere necessaria la sostituzione.

La bocchetta, il tubo di aspirazione e il tubo flessibile non devono essere intasati; in caso contrario, l'indicatore di sostituzione del filtro potrebbe scattare.

- Per eliminare le occlusioni, è possibile staccare l'impugnatura dal tubo flessibile.

Figura 17 Apertura coperchio

- a) Sbloccare il coperchio tirando la leva di chiusura nel senso indicato dalla freccia.
- b) Aprire il coperchio tirando nel senso indicato dalla freccia.

Figura 18

- a) Chiudere il sacchetto filtro tirando la linguetta di chiusura.
- b) Estrarre il sacchetto filtro.
- c) Inserire un nuovo sacchetto filtro.
- d) Inserire il sacchetto filtro sul supporto fino al raggiungimento del dispositivo di arresto.

- ⚠ **Attenzione:** il coperchio si chiude solo dopo che è stato applicato il sacchetto filtro.

Pulizia del filtro di protezione del motore

Si consiglia di pulire il filtro di protezione del motore a intervalli regolari, battendolo leggermente e lavandolo!

Figura 19

- Aprire il coperchio del vano di raccolta dello sporco. Figura 17
- a) Sbloccare il filtro di protezione del motore tirandolo lateralmente ed estrarlo seguendo la direzione indicata dalla freccia.
- b) Pulire il filtro di protezione del motore battendolo leggermente.
- c) In caso di forte sporco, è necessario lavare il filtro di protezione del motore.
 - Successivamente, lasciarlo asciugare per almeno 24 ore.
- d) In seguito alla pulizia, inserire il filtro di protezione del motore nell'apparecchio, fissarlo bene e chiudere il coperchio del vano di raccolta dello sporco.

Sostituzione del filtro d'igiene

Aspirapolvere con microfiltro igiene

Quando effettuare la sostituzione: per ogni nuova confezione del filtro di ricambio.

Figura 20*

- Aprire il coperchio del vano di raccolta dello sporco. Figura 17
- a) Sbloccare il portafiltro azionando la leva di chiusura nel senso indicato dalla freccia.
- b) Rimuovere il microfiltro igiene.
- c) Il microfiltro igiene può essere lavato. Successivamente, lasciarlo asciugare per almeno 24 ore.
- d) Rimuovere il microfiltro igiene. Montare sull'apparecchio il nuovo microfiltro igiene.
- e) Montare il portafiltro sull'apparecchio e farlo innestare in posizione.

Aspirapolvere con filtro Hepa

Se l'apparecchio è dotato di un filtro Hepa, questo deve essere sostituito una volta all'anno.

Figura 21*

- Aprire il coperchio del vano di raccolta dello sporco. Figura 17
- a) Azionando la leva di chiusura nel senso indicato dalla freccia, sbloccare il filtro Hepa ed estrarlo dall'apparecchio.
- b) Montare il nuovo filtro Hepa e farlo innestare in posizione.

Dopo aver aspirato particelle di polvere fini, pulire il filtro di protezione del motore e, se necessario, sostituire il microfiltro igiene o il filtro Hepa.

Manutenzione

Prima di pulire l'aspirapolvere, è necessario disattivarlo e staccare la spina. L'aspirapolvere e gli accessori in materiale plastico possono essere puliti con un normale detergente per plastica.

⚠ Non utilizzare strumenti abrasivi né detergenti

- **universali o per vetro. Non immergere mai l'aspirapolvere nell'acqua.**

Il vano di raccolta dello sporco può essere pulito se necessario con un altro aspirapolvere o semplicemente mediante un panno/ pennello asciutto.

Con riserva di modifiche tecniche.

*a seconda della specifica dotazione

Het verheugt ons dat u voor een Bosch stofzuiger uit de serie GL35 heeft gekozen.

In deze gebruiksaanwijzing worden verschillende GL35 – modellen beschreven. Het is dan ook mogelijk dat niet alle genoemde kenmerken en functies gelden voor uw toestel. U dient alleen gebruik te maken van originele accessoires van Bosch, die speciaal voor uw stofzuiger ontwikkeld zijn, om een zo goed mogelijk resultaat te bereiken.

De gebruiksaanwijzing goed bewaren. Wanneer u de stofzuiger doorgeeft aan derden de gebruiksaanwijzing erbij voegen.

Gelieve de pagina's met afbeeldingen uit te klappen!

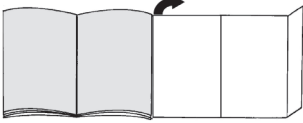

Beschrijving van het toestel

- 1 Omschakelbaar vloermondstuk met ontgrendelingshuls*
- 2 Mondstuk voor harde vloeren met ontgrendelingshuls*
- 3 TURBO-UNIVERSAL®-borstel voor de vloer*
- 4 Handgreep van de slang
- 5 Zuigslang
- 6 Telescoopbuis met schuifknop (en ontgrendelingshuls)*
- 7 Telescoopbuis met schuifmanchet (en ontgrendelingshuls)*
- 8 Elektriciteitssnoer
- 9 Parkeerhulp
- 10 Uitblaasrooster
- 11 Filterzak
- 12 Uitblaasfilter*
- 13 Motorbeveiligingsfilter, wasbaar
- 14 Handvat
- 15 Uitschakelhulp (aan de onderkant van het apparaat)
- 16 Deksel van het stofcompartiment
- 17 Filtervervangindicatie*
- 18 Aan-/uitknop en vermogensregelaar
- 19 Bekledingsmondstuk*
- 20 Mondstuk voor kieren*

Onderdelen en extra toebehoren

A Reservefilterverpakking

Filter TYPE G (BBZ41FG)

Voor de beste performance GXXL (BBZ41GXXL)

Inhoud: 4 filterzakken met afsluiting

1 micro-hygiënefilter

<http://www.dust-bag-bosch.com>

B Hepa-filter BBZ156HF

Extra filter voor schonere uitblaasluucht.

Aanbevolen voor mensen die allergisch zijn. Jaarlijks vervangen.

C TURBO-UNIVERSAL®-borstel voor bekleding

BBZ42TB

Borstelen en zuigen van gestoffeerde meubels, matrassen, autostoelen enz. in één beweging. Met name geschikt voor het opzuigen van haren. De rolborstel wordt aangedreven door de zuigstroom van de stofzuiger.

Geen elektrische aansluiting vereist.

D TURBO-UNIVERSAL®-borstel voor vloeren

BBZ102TBB

Borstelen en zuigen van tapijten en tapijtvloeren met korte pool en alle bekledingen in één beweging. Met name geschikt voor het opzuigen van haren. De rolborstel wordt aangedreven door de zuigstroom van de stofzuiger.

Geen elektrische aansluiting vereist.

E Mondstuk voor harde vloeren BBZ123HD

Voor het schoonzuigen van harde vloeren (parket, tegels, terracotta,...)

Voor het eerste gebruik

Afbeelding 1

- Handgreep op de zuigslang steken en laten inklinken.
- Bij het verwijderen van de handgreep beide ontgrendelnokken samendrukken en de zuigslang eruit trekken.

De stofzuiger in gebruik nemen

Afbeelding 2

- a) Het aansluitstuk van de zuigslang in de zuigopening in het deksel klikken.
- b) Bij het verwijderen van de zuigslang beide ontgrendelnokken samendrukken en de slang eruit trekken.

Afbeelding 3*

- a) Handgreep in de telescoopbuis schuiven. Om de verbinding op te heffen de handgreep een beetje draaien en uit de buis trekken.
- b) Handgreep in de telescoopbuis schuiven tot hij inklikt. Om de verbinding op te heffen op de ontgrendelingshuls drukken en de handgreep eruit trekken.

Afbeelding 4*

- a) Telescoopbuis in het aansluitstuk van het vloermondstuk steken. Om de verbinding op te heffen de buis een beetje draaien en uit het vloermondstuk trekken.
- b) Telescoopbuis in het aansluitstuk van het vloermondstuk steken tot hij inklikt. Om de verbinding los te maken de ontgrendelingshuls indrukken en de telescoopbuis eruit trekken.

*a seconda della specifica dotazione

Afbeelding 5

- Door de schuifmanchet / schuifknop in de richting van de pijl te schuiven de telescoopbuis ontgrendelen en de gewenste lengte instellen.

Afbeelding 6



- Elektriciteitsnoer bij de stekker vastpakken, tot de gewenste lengte uittrekken en de netstekker in het stopcontact steken.

Afbeelding 7 In- / Uitschakelen

- De stofzuiger door middel van de aan-/ uitknop in- en uitschakelen.

Afbeelding 8 Zuigkracht regelen

Door de regelknop in de richting van de pijl te draaien kan de gewenste zuigkracht traploos worden ingesteld.

- Lage stand
Voor het schoonzuigen van kwetsbare stoffen, bijv. bekleding, gordijnen, etc. .
=> 
- Gemiddelde stand
Voor de dagelijkse reiniging bij geringe vervuiling.
=> 
- Hoogste stand
Voor het reinigen van zware vloerbedekking, harde vloeren en bij sterke vervuiling.
=> 



Zuigen

! Let op!

- Vloermondstukken staan, afhankelijk van het type harde vloer (bijv. ruwe, rustieke tegels) bloot aan een bepaalde mate van slijtage. Daarom dient u regelmatig de onderkant van het mondstuk te controleren. Wanneer de onderkant van het mondstuk versleten is of scherpe randen heeft, kan dit schade veroorzaken aan kwetsbare harde vloeren, zoals parket of linoleum. De fabrikant is niet aansprakelijk voor eventuele schade die veroorzaakt wordt door een versleten mondstuk.

Afbeelding 9

Omschakelbaar vloermondstuk instellen:

- vast tapijt en vloerbedekking
=> 
- gladde vloeren
=> 

Let er bij het opzuigen van grotere deeltjes op dat u deze na elkaar en voorzichtig opzuigt, zodat het zuigkanaal van het vloermondstuk niet verstopt raakt. Eventueel moet u het mondstuk optillen om de vuildeeltjes beter op te kunnen zuigen.

Afbeelding 10^a Zuigen met extra toebehoren

Mondstukken naar behoefte op de handgreep of de zuigbuis steken:

- a) Mondstuk voor kieren voor het schoonzuigen van kieren en hoeken, etc.
- b) Bekledingsmondstuk voor het afzuigen van gestoffeerde meubelen, gordijnen etc.
- c) Mondstuk voor harde vloeren
Voor het schoonzuigen van harde vloerbedekking (tegels, parket, enz.)

- De telescoopbuis in het aansluitstuk van het mondstuk voor harde vloeren schuiven tot hij vastklikt.
- Om de verbinding op te heffen op de ontgrendelingshuls drukken en de telescoopbuis eruit trekken.

Afbeelding 11^a Reiniging van het mondstuk voor harde vloeren

- a) Om het mondstuk te reinigen zuigt u het van onderaf schoon.
- b) Opgewikkelde draden en haren met een schaar doorknippen en opzuigen.

Turboborstel

Wanneer uw toestel is uitgerust met een turboborstel, vindt u de aanwijzingen voor het gebruik en het onderhoud in de meegeleverde gebruiksaanwijzing.

Afbeelding 12

Bij korte zuigpauzes kunt u de parkeerhulp aan de achterkant van het apparaat gebruiken.

- Na het uitschakelen van het toestel de haak aan het vloermondstuk in de uitsparing aan de achterkant van het toestel schuiven.

Afbeelding 13

Om hindernissen te nemen, bijv. trappen, kan het toestel ook aan het handvat getransporteerd worden.

Na het werk

Afbeelding 14

- a) De stekker uit het stopcontact halen.
- b) Kort aan het elektriciteitsnoer trekken en loslaten (het snoer rolt automatisch op).

Afbeelding 15

Voor het neerzetten/transporteren van het toestel kunt u de neerzethulp aan de onderkant van het toestel gebruiken.

- a) Het apparaat rechtop neerzetten.
- b) De haak op het vloermondstuk in de uitsparing aan de onderkant van het toestel schuiven.

*afhankelijk van de uitvoering

Vervanging filter

- Let op: het toestel altijd uitschakelen alvorens van filter te wisselen!

Filterzak vervangen

Afbeelding 16

- Is de filterwisselindicatie in het deksel volledig geel terwijl het vloermondstuk niet op de grond rust en het maximale vermogen is ingesteld, dan moet de filterzak vervangen worden, ook als hij nog niet vol is. In dit geval is vervanging noodzakelijk vanwege de aard van de inhoud van de zak.
Mondstuk, zuigbuis en zuigslang mogen hierbij niet verstopt zijn, omdat dit de filtervervangindicatie kan beïnvloeden.
- Om verstoppingen te verwijderen kan de handgreep gemakkelijk van de slang worden losgemaakt.

Afbeelding 17 Deksel openen

- Deksel ontgrendelen door de afsluithendel in de richting van de pijl te trekken.
- Deksel in de richting van de pijl openen.

Afbeelding 18

- Filterzak sluiten door aan het sluitlipje te trekken.
- Filterzak uitnemen.
- Nieuwe filterzak inbrengen.
- Filterzak tot aan de aanslag in de houder schuiven.

- Let op: deksel sluit alleen wanneer de filterzak is geplaatst.

Motorbeveiligingsfilter schoonmaken

Het motorbeveiligingsfilter dient regelmatig te worden schoongemaakt door het uit te kloppen of uit te wassen!

Afbeelding 19

- Deksel van het stofcompartiment openen.
Afbeelding 17
- a) Motorbeveiligingsfilter door hem naar de zijkant te trekken uit de vergrendeling halen en in de richting van de pijl naar buiten trekken.
- b) Motorbeveiligingsfilter reinigen door hem uit te kloppen.
- c) Bij sterke verontreiniging moet de motorbeveiligingsfilter worden uitgewassen.
- De filter vervolgens minstens 24 uur laten drogen.
- d) Na het reinigen de motorbeveiligingsfilter inschuiven, vergrendelen en het deksel van het stofcompartiment sluiten.

Uitblaasfilter vervangen

Stofzuiger met micro-hygiënefilter

Wanneer vervang ik: bij elke nieuwe reservefilterverpakking.

Afbeelding 20*

- Deksel van het stofcompartiment openen.
Afbeelding 17
- a) De filterhouder ontgrendelen door in de richting van de pijl op de afsluithendel te drukken.
- b) Micro-hygiënefilter verwijderen.
- c) Micro-hygiënefilter kan worden uitgewassen. Het filter vervolgens minstens 24 uur laten drogen.
- d) Micro-hygiënefilter verwijderen. Nieuw micro-hygiënefilter in het toestel plaatsen.
- e) Filterhouder in het apparaat inbrengen en laten inklikken.

Stofzuiger met Hepa-filter

Is uw toestel met een Hepa-filter uitgerust, dan moet dit jaarlijks vervangen worden.

Afbeelding 21*

- Deksel van het stofcompartiment openen.
Afbeelding 17
- a) Door in de richting van de pijl op de afsluithendel te drukken het Hepa-filter ontgrendelen en uit het apparaat nemen.
- b) Nieuw Hepa-filter plaatsen en vastzetten.

Na het opzuigen van fijne stofdeeltjes de motorbeveiligingsfilter schoonmaken, eventueel de micro-hygiënefilter of HEPA-filter vervangen.

Onderhoud

Voor het schoonmaken dient de stofzuiger altijd te worden uitgeschakeld en de stekker uit het stopcontact te worden gehaald. De stofzuiger en toebehoren van kunststof kunnen met een in de handel gebruikelijk schoonmaakmiddel voor kunststof worden onderhouden.

- Geen schuurmiddelen, glas- of allesreiniger gebruiken. De stofzuiger nooit in water houden.

Het stofcompartiment kan indien nodig met een tweede stofzuiger worden uitgezogen, of eenvoudig met een droge stofdoek of stofkwast worden schoongemaakt.

Technische wijzigingen voorbehouden.

Det glæder os, at De har valgt en Bosch støvsuger fra GL35-serien.

I denne brugsanvisning vises forskellige GL35-modeller. Det er derfor muligt, at nogle af de beskrevne funktioner og udstyr ikke findes på den aktuelle model. De bør kun anvende originalt tilbehør fra Bosch, som er udviklet specielt til Deres støvsuger for at sikre det bedst mulige sugeresultat.

Opbevar brugsanvisningen. Når støvsugeren gives videre til andre, skal brugsanvisningen også gives med.

Fold siderne med figurerne ud!

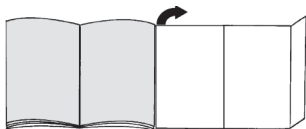

Beskrivelse

- 1 Universalgulvmundstykke med frigøringsmuffe*
- 2 Mundstykke til hårde gulvbelægninger med frigøringsmuffe*
- 3 TURBO-UNIVERSAL®-børste til gulve*
- 4 Sugelange-håndgreb
- 5 Sugelange
- 6 Teleskoprør med skydeknop (og frigøringsmuffe)*
- 7 Teleskoprør med skydemanchet (og frigøringsmuffe)*
- 8 Netttilslutningsledning
- 9 Parkeringsssystem
- 10 Udblæsningsgitter
- 11 Filterpose
- 12 Udblæsningsfilter*
- 13 Motorbeskyttelsesfilter, vaskbart
- 14 Bærehåndtag
- 15 Parkeringsystem (på apparatets underside)
- 16 Støvrumslæg
- 17 Filterskiftindikator*
- 18 Tænd/sluk-knap og effektregulering
- 19 Mundstykke til polstrede møbler*
- 20 Fugemundstykke*

Reserve dele og ekstra tilbehør

A Udskiftningsfilterpakke

Filter TYPE G (BBZ41FG)

Af hensyn til en optimal ydelse GXXL (BBZ41GXXL)

Indhold: 4 filterposer med lukkemekanisme
1 mikrohygiejnefilter

<http://www.dust-bag-bosch.com>

B Hepa-filter BBZ156HF

Ekstra filter for renere udblæsningsluft

Anbefales til allergikere. Skiftes en gang om året.

C TURBO-UNIVERSAL®-børste til polstrede møbler

BBZ42TB

Til børstning og støvsugning af polstrede møbler, madrasser, bilsæder osv. i samme arbejdsgang. Specielt velegnet til opugning af dyrehår. Børstens valse drives af støvsugerens sugeeffekt. Kræver ikke elektrisk tilslutning.

D TURBO-UNIVERSAL®-børste til gulve BBZ102TBB

Til børstning og støvsugning af tæpper med lav luv og faste tæpper samt alle typer gulvbelægninger i samme arbejdsgang. Specielt velegnet til opugning af dyrehår. Børstens valse drives af støvsugerens sugeeffekt.

Kræver ikke elektrisk tilslutning.

E Mundstykke til hårde underlag BBZ123HD

Til støvsugning af glatte gulve (parket, fliser, terrakotta osv.)

Før den første ibrugtagning

Figur 1

- Sæt håndgrebet på slangen, og lad det klikke på plads.
- For at fjerne håndgrebet skal de to holdetapper trykkes sammen og slangen trækkes ud.

Ibrugtagning

Figur 2

- a) Bring slangestudsene i indgreb i sugeåbningen i låget.
- b) For at fjerne håndgrebet skal de to holdetapper trykkes sammen og slangen trækkes ud.

Figur 3*

- a) Skub håndgrebet ind i teleskoprøret. Drej håndgrebet lidt, når håndgreb og rør skal skilles ad igen, og træk det ud af røret.
- b) Skub håndgrebet ind i teleskoprøret, indtil det gør i indgreb. Tryk på låsemuffen, og træk håndgrebet ud, når delene skal skilles ad igen.

Figur 4*

- a) Sæt teleskoprøret ind i studsene i gulvmundstykket. Drej røret lidt, når rør og gulvmundstykke skal skilles ad igen, og træk det ud af gulvmundstykket.
- b) Skub teleskoprøret ind i gulvmundstykkets studs, indtil det går i indgreb. Tryk på låsemuffen, og træk teleskoprøret ud, når delene skal skilles ad igen.

Figur 5

- Frigør teleskoprøret ved at flytte på skydemanchetten / skydeknappen i pilens retning, og indstil den ønskede længde.

Figur 6

- Hold i stikket på netledningen, træk ledningen ud til den ønskede længde, og stik stikket i en kontakt.

Figur 7 Tænde/slukke

- Tænd for støvsugeren ved at trykke på tænd-/slukknappen.

Figur 8 Regulering af sugestykke

Den ønskede sugestykke kan indstilles trinløst ved at dreje regulatorknappen i pilens retning.

■ Lavt effektområde

Til støvsugning af skrøbelige stoffer, f.eks. polster, gardiner, etc. .



■ Middel effektområde

Til daglig rengøring ved ringe tilsmudsning.



■ Høj sugeeffekt

Til rengøring af robuste gulvbelægninger, hårde gulve og ved stærk tilsmudsning.



Støvsugning

! Vigtigt!

- Gulvmundstykker udsættes afhængigt af beskaffenheden af det hårde gulv (f.eks. ru, rustikke fliser) for et vist slid. Derfor skal mundstykkets glidesål kontrolleres med regelmæssige mellemrum. Slidte eller skarpkantede undersider på mundstykker kan beskadige sarte gulve som parket eller linoleum. Producenten hæfter ikke for evt. skader, som er opstået som følge af et slidt gulvmundstykke.

Figur 9

Indstilling af universalgulvmundstykket:

■ Gulvtæpper og tæppebelagte gulve



■ Glatte gulve



Når du suger større partikler op, skal du sørge for at suge disse partikler forsigtigt op en efter en, så gulvmundstykkets sugekanal ikke tilstoppes. Løft eventuelt mundstykket lidt, så det bedre kan suge snavspartiklerne ind.

Figur 10* Støvsugning med ekstra tilbehør

Sæt det ønskede mundstykke på hhv. sugerør eller håndgreb.

- Fugemundstykke til støvsugning af fuger, hjørner, etc.
 - Polstermundstykke til støvsugning af polstrede møbler, forhæng, etc.
 - Mundstykke til hårde belægninger
Til støvsugning af hårde gulvbelægninger (fliser, parket etc.).
- Skyd teleskoprøret ind i gulvmundstykkets studs, indtil det går i indgreb.
 - Tryk på låsemuffen, og træk teleskoprøret ud, når delene skal skilles ad igen.

Figur 11* Rengøring af mundstykke til hårde gulvbelægninger

- Rengør mundstykket ved at støvsuge det nedefra.
- Skær sammenviklede tråde og hår over med en saks, og sug dem op.

Turbo-børste

Hvis apparatet er forsynet med en turbo-børste, findes der oplysninger om betjening og vedligeholdelse i den vedlagte brugsanvisning.

Figur 12

Ved korte pauser i støvsugningen kan De benytte parkeringssystemet på bagsiden af støvsugeren.

- Når støvsugeren er slukket, skydes hagen på gulvmundstykket ind i udsparringen på siden af apparatet.

Figur 13

Støvsugeren er forsynet med et håndtag, så den er lettere at bære hen over forhindringer, som f.eks. trapper.

Efter arbejdets afslutning

Figur 14

- Træk netstikket ud.
- Træk kort i netledningen, og slip den (ledningen ruller automatisk op).

Figur 15

De kan benytte parkeringssystemet på undersiden af apparatet, når det skal transporteres / sættes væk.

- Stil apparatet væk i oprejst tilstand.
- Pres krogen i gulvmundstykket ind i udsparringen på apparatets underside.

Filterskift

! Vigtigt: Sluk altid apparatet, før du skifter filter!

Udskifte filterposer

Figur 16

- Hvis filterskiftindikatoren i låget er fuldstændig gul, når gulvmundstykket er løftet fra gulvet, og effekten er indstillet til maks., skal filterposen udskifte, også selv om den endnu ikke skulle være fuld. I dette tilfælde er det arten af det opsugede materiale, der gør det nødvendigt at udskifte filterposen. Mundstykke, rør og støvsugerslange må ikke være tilstoppet, fordi dette også kan aktivere filterskiftindikatoren.
- For at fjerne tilstopninger kan håndgrebet let løses fra slangen.

Figur 17 Åbne låg

- Frigrø låget ved at trække lukkegrebet i pilens retning.
- Åbn låget i pilens retning.

Figur 18

- Luk filterposen ved at trække i lukkelasken.
- Tag filterposen ud.
- Isæt en ny filterpose.
- Pres filterposen ned i holderen indtil stop.

! Bemærk: Låget kan kun lukkes, når der er placeret en filterpose i støvsugeren.

Rensning af motorbeskyttelsesfiltret

Motorbeskyttelsesfiltret skal med regelmæssige mellemrum bankes rent eller vaskes!

*afhængig af modellen, da denne anvisning kan dække flere modeller

Figur 19

- Luk støvrumslåget op. Figur 17
- a) Frigør motorbeskyttelsesfiltret ved at trække det sideværts ud af låsemekanismen, og træk det ud i pilens retning.
- b) Rengør motorbeskyttelsesfiltret ved at banke det, til det er rent.
- c) Hvis motorbeskyttelsesfiltret er meget snavset, bør det vaskes.
- Lad derefter filtret tørre i mindst 24 timer.
- d) Sæt det rensede motorbeskyttelsesfilter ind i apparatet igen, lad det gå i indgreb, og luk støvrumslåget.

Udskift udblæsningsfiltret.

Støvsuger med mikrohygiejnefilter

Hvornår skal filtret udskiftes: Hver gang en ny udskiftningsfilterpakke tages i brug.

Figur 20*

- Luk støvrumslåget op. Figur 17
- a) Frigør filterholderen ved at trække lukkegrebet i pilens retning.
- b) Tag mikrohygiejnefiltret ud.
- c) Mikrohygiejnefiltret kan vaskes rent.
Lad derefter filtret tørre i mindst 24 timer.
- d) Tag mikrohygiejnefiltret ud. Læg et nyt mikrohygiejne-filter i støvsugeren.
- e) Sæt filterholderen i apparatet, og fastgør den.

Støvsuger med Hepa-filter

Hvis apparatet er udstyret med en Hepa-filter, skal det udskiftes en gang om året.

Figur 21*

- Luk støvrumslåget op. Figur 17
- a) Frigør Hepa-filtret ved at bevæge lukkegrebet i pilens retning, og tag det ud af apparatet.
- b) Isæt et nyt Hepa-filter, og fastgør det.

Efter støvsugning af fine støvpartikler skal motorbeskyttelsesfiltret rengøres, og eventuelt skal mikrohygiejnefiltret eller Hepa-filtret udskiftes.

Pleje

Sluk altid for støvsugeren og træk netstikket ud af stikkontakten, inden støvsugeren rengøres. Støvsugere og tilbehørsdele af kunststof kan plejes med et gængs rengøringsmiddel til kunststof.

- ! **Anvend aldrig skuremidler, glas- eller universal-rengøringsmidler. Dyp aldrig støvsugeren i vand.**

Støvrummet kan suges rent efter behov med en anden støvsuger eller blot rengøres med en tør støvklud / støvpensel.

Med forbehold for tekniske ændringer.

no

Det gleder oss at du har valgt en Bosch støvsuger i serie GL35.

I denne bruksanvisningen vises ulike GL35-modeller. Det kan derfor hende at ikke alle kjennetegn og funksjoner gjelder for akkurat din modell. Bruk bare originaltilbehør fra Bosch som er spesielt utviklet for din støvsuger for å oppnå best mulig sugeresultat. Ta godt vare på bruksanvisningen. Bruksanvisningen må følge med når støvsugeren skifter eier.

Brett ut bildesidene.

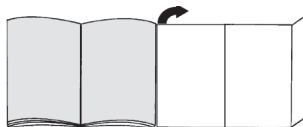

Beskrivelse av apparatet

- 1 Omstillbart gulvmunnstykke med låsering*
- 2 Munnstykke for harde gulv med låsering*
- 3 TURBO-UNIVERSAL®-børste for gulv*
- 4 Slangehåndtak
- 5 Sugelang
- 6 Teleskoprør med skyvetast (og låsehylse)*
- 7 Teleskoprør med skyvemansjett (og låsehylse)*
- 8 Strømledning
- 9 Parkeringshjelp
- 10 Utblåsingsgitter
- 11 Filterpose
- 12 Utblåsingfilter*
- 13 Motorfilter, vaskbart
- 14 Bærehåndtak
- 15 Oppbevaringshjelp (på undersiden av støvsugeren)
- 16 Støvrømdeksel
- 17 Filterbytteindikator*
- 18 Av/på-knapp og effektregulerer
- 19 Møbelmunnstykke*
- 20 Fugemunnstykke*

Reservedeler og spesialtilbehør

A Papirfilterpakke

Filter TYPE G (BBZ41FG)

For best mulig ytelse GXXL (BBZ41GXXL)

Innhold: 4 filterposer med lukkeanordning
1 mikrohygienefilter

<http://www.dust-bag-bosch.com>

B Hepa-filter BBZ156HF

Ekstra filter for renere utblåsingluft.

Anbefales for allergikere. Byttes én gang i året.

*avhengig av modell

C TURBO-UNIVERSAL®-Børste for møbeltrekk

BBZ42TB

Børsting og støvsuging av stoppede møbler, madrasser, bilseter osv. i én arbeidsoperasjon. Spesielt egnet til å suge opp dyrehår. Børstevalsen drives av luftstrømmen fra støvsugeren. Elektrisk tilkobling er ikke nødvendig.

D TURBO-UNIVERSAL®-Gulvbørste BBZ102TBB

Børster og støvsuger korthårede gulvtepper i én operasjon. Kan brukes på alle typer underlag. Spesielt egnet til å suge opp dyrehår. Børstevalsen drives av luftstrømmen fra støvsugeren. Elektrisk tilkobling er ikke nødvendig.

E Munnstykke for harde gulv BBZ123HD

Til støvsuging av glatte gulv (parkett, fliser, terrakotta osv.)

Før første gangs bruk

Figur 1

- Fest håndtaket på sugeslangen.
- Håndtaket fjernes ved å trykke sammen begge festetappene og trekke ut slangen.

Komme i gang

Figur 2

- a) La slangeenden smekke på plass i sugeåpningen i dekselet.
- b) Når du tar ut slangen, må du trykke sammen begge festetappene og trekke ut slangen.

Figur 3*

- a) Skyv håndtaket inn i teleskoprøret. Du løser forbindelsen ved å vri håndtaket litt rundt og trekke det ut av røret.
- b) Skyv håndtaket inn i teleskoprøret til det smekker på plass. For å løse forbindelsen må du trykke sammen låsehylsen og trekke ut håndtaket.

Figur 4*

- a) Sett teleskoprøret inn i enden på gulvmunnstykket. Du løser forbindelsen ved å vri røret litt rundt og trekke det ut av gulvmunnstykket.
- b) Skyv teleskoprøret inn i enden på gulvmunnstykket til det smekker på plass. For å løse forbindelsen må du trykke sammen låsehylsen og trekke ut teleskoprøret.

Figur 5

- Ved å justere skyvemansjetten/skyveknappen i pilens retning kan du løsgjøre teleskoprøret og stille inn ønsket lengde.

Figur 6



- Ta tak i støpselet på strømledningen, trekk ut ønsket ledningslengde og sett støpselet i kontakten.

Figur 7 Inn-/utkobling

- Slå støvsugeren på og av ved å trykke på av/på-knappen.

Figur 8 Regulere sugekraft

Ønsket sugekraft kan stilles inn trinnløst ved at du dreier regulatorknappen i pilretningen.

- Lavt effektnivå => 
Til støvsuging av ømfintlige stoffer, f.eks. møbeltrekk, gardiner osv..
- Middels effektnivå => 
For daglig rengjøring av lite skitne flater.
- Høyt effektområde => 
Til rengjøring av robuste gulvbelegg, harde gulv og ved svært skitne flater.

Støvsuging

! Obs

- Gulvmunnstykket utsettes for en viss slitasje, avhengig av kvaliteten på gulvet (f.eks. ru, rustikale fliser). Derfor bør du kontrollere undersiden av munnstykket regelmessig. Dersom undersiden av munnstykket er slitt og har skarpe kanter, kan det forårsake skader på mindre slitesterke gulv som parkett og linoleum. Produsenten kan ikke holdes ansvarlig for eventuelle skader som er forårsaket av et slitt gulvmunnstykke.

Figur 9

Innstilling av omstillbart gulvmunnstykke:

- Tepper => 
- Glatte gulv => 

Dersom du suger opp større partikler, må du passe på å suge opp disse partiklene forsiktig og etter hverandre slik at sugekanalen i gulvmunnstykket ikke blir tett. Du kan eventuelt løfte på munnstykket, slik at det blir lettere å suge opp støvpartiklene.

Figur 10* Støvsuging med ekstra tilbehør

Sett munnstykkene på rør eller håndtak etter behov:

- a) Fugemunnstykke for å suge opp fra fuger, hjørner osv.
 - b) Møbelmunnstykke for å suge opp fra polstrede møbler, gardiner osv.
 - c) Munnstykke for harde gulv
Til støvsuging av harde gulv (fliser, parkett osv.)
- Skyv teleskoprøret inn i enden på munnstykket til det smekker på plass.
 - For å løse forbindelsen må du trykke sammen låsehylsen og trekke ut teleskoprøret.

Figur 11* Rengjøring av munnstykke for harde gulv

- a) Støvsug dysen nedenfra for å rengjøre den.
- b) Klipp over lange tråder og hår og støvsug dem opp.

Turbobørste

Hvis apparatet er utstyrt med en turbobørste, finner du opplysninger om bruk og vedlikehold i den vedlagte bruksanvisningen.

Figur 12

Når du skal ta korte pauser under arbeidet, kan du bruke parkeringshjelpen på siden av apparatet.

- Skyv kroken på gulvmunnstykket inn i sporet på undersiden av apparatet etter at du har slått av apparatet.

Figur 13

For å komme over hinder som for eksempel trapper, kan du også transportere apparatet med håndtaket.

Når jobben er gjort

Figur 14

- a) Dra ut støpselet.
- b) Dra kort i strømledningen og slipp den (ledningen ruller seg automatisk inn).

Figur 15

Når du skal sette fra deg/transportere apparatet, kan du bruke parkeringshjelpen på apparatets underside.

- a) Støvsugeren skal stå oppreist når den settes på plass.
- b) Skyv kroken på gulvmunnstykket inn i sporet på undersiden av støvsugeren.

Bytte av filter

- ⚠ Obs: Støvsugeren må være slått av før hvert filterbytte

Bytte av filterpose

Figur 16

- Hvis filterbytteindikatoren på lokket er helt gul når du løfter munnstykket opp fra gulvet og du benytter høyeste effekt, må filterposen byttes. Også hvis den ikke er helt full. I slike tilfeller kan typen materiale gjøre det nødvendig å bytte filterpose. Munnstykke, rør og sugeslange må ikke være tilstoppet, siden dette også slår ut på filterbytteindikatoren.
- For å kunne fjerne tilstopping, kan håndtaket lett løsnes fra slangen.

Figur 17. Åpne dekselet

- a) Åpne dekselet ved å trekke låsespaken i pilens retning.
- b) Åpne dekselet i pilens retning.

Figur 18

- a) Trekk i låsestangen for å lukke filterposen.
- b) Ta ut filterposen.
- c) Sett inn ny filterpose.
- d) Skyv inn filterposen i holderen til den stopper.

- ⚠ Obs! Dekselet kan bare lukkes igjen når det er lagt inn filterpose.

Rengjøring av motorfilteret

Motorfilteret må rengjøres med jevne mellomrom ved at du banker det rent eller skyller det.

Figur 19

- Åpne lokket til støvbeholderen. **Figur 17**
- a) Løsne motorfilteret ved å trekke det sidelengs ut av låsen og dra det ut i pilretningen.
- b) Rengjør motorfilteret ved å banke lett på det.
- c) Er motorfilteret svært skittent, bør det vaskes.
 - La deretter filteret tørke i minst 24 timer.
- d) Etter rengjøringen settes motorfilteret inn i apparatet og festes. Lukk støvbeholderen.

Bytte utblåsningsfilter

Støvsuger med Micro-hygienefilter

Når skal jeg bytte? Hver gang filterpakningen skiftes

Figur 20*

- Åpne dekselet til støvrommet. **Figur 17**
- a) Åpne filterholderen ved å dreie låsespaken i pilens retning.
- b) Ta ut Micro-hygienefilteret.
- c) Micro-hygienefilter kan vaskes ut av.
 - La filteret tørke i minst 24 timer.
- d) Ta ut Micro-hygienefilteret. Sett inn nytt mikrohygienefilter.
- e) Sett inn filterholderen i enheten og fest den.

Støvsuger med Hepa-filter

Hvis støvsugeren din er utstyrt med Hepa-filter, må dette byttes én gang i året.

Figur 21*

- Åpne dekselet til støvrommet. **Figur 17**
- a) Ta ut Hepa-filteret ved å betjene låsespaken i pilens retning.
- b) Sett inn og fest nytt Hepa-filter.

Rengjør motorfilteret etter å ha sugd opp fine støvpartikler, eventuelt kan du bytte Mikrohygienefilteret eller Hepa-filteret.

Vedlikehold

Støvsugeren må være slått av og frakoblet strømmettet før hver rengjøring. Støvsuger og tilbehørsdeler av plast kan vedlikeholdes med et vanlig plastrensemiddel.

- ⚠ Ikke bruk skuremidler, glass- eller universalrengjøringsmidler. Støvsugeren må aldri senkes i vann.

Ved behov kan støvbeholderrommet suges rent ved hjelp av en annen støvsuger, eller helt enkelt rengjøres med en tørr støvklut/støvpensel.

Med forbehold om tekniske endringer.

*avhengig av modell

Tack för att du har valt en dammsugare från Bosch, serie GL35.

I den här bruksanvisningen beskriver vi olika GL35-modeller. Det kan alltså hända att vissa finesser och funktioner inte gäller just din modell. För bästa möjliga resultat bör du endast använda originaltillbehör från Bosch, som är särskilt utvecklade för just din dammsugare.

Spara bruksanvisningen. Om du säljer/ger bort dammsugaren ska bruksanvisningen följa med.

Veckla ut bildsidorna!

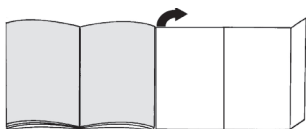

Beskrivning av produkten

- 1 Ställbart golvmunstycke med upplåsningshylsa*
- 2 Specialmunstycke för hårda golv med upplåsningshylsa*
- 3 TURBO-UNIVERSAL®-borste för golv*
- 4 Handtag
- 5 Slang
- 6 Teleskoprör med skjutknapp (och upplåsningshylsa)*
- 7 Teleskoprör med skjutreglage (och upplåsningshylsa)*
- 8 Sladd
- 9 Parkeringshjälp
- 10 Utblåsgaller
- 11 Damppåse
- 12 Utblåsfilter*
- 13 Motorskyddsfiltre, tvättbart
- 14 Bärhandtag
- 15 Förvaringshjälp (på dammsugarens undersida)
- 16 Dammebehållarlock
- 17 Indikator för byte av damppåse*
- 18 På-/Av-knapp och effektheregulator
- 19 Möbelmunstycke*
- 20 Fogmunstycke*

Reservdelar och specialtillbehör

A Damppåsförpackning

Damppåse TYP G (BBZ41FG)

För maximal prestanda GXXL (BBZ41GXXL)

Innehåll: 4 damppåsar med flik

1 Mikrohigienfilter

<http://www.dust-bag-bosch.com>

B HEPA-filter BBZ156HF

Extrafilter för renare utblåsluft.

Rekommenderas för allergiker. Byt varje år.

C TURBO-UNIVERSAL®-borste för dynor BBZ42TB

Borstning och dammsugning av stoppade möbler, madrasser, bilstolar osv i ett arbetsmoment. Väldigt effektiv för att suga upp djurhår. Borstvalsarna drivs med dammsugarens sugström.

Kräver ingen elanslutning.

D TURBO-UNIVERSAL®-borste för golv BBZ102TBB

Borstning och dammsugning av korthåriga mattor, för alla beläggningar i samma arbetsmoment. Passar bra för att dammsuga upp djurhår. Borstvalsarna drivs med dammsugarens sugström.

Kräver ingen elanslutning.

E Munstycke för hårda golv BBZ123HD

Dammsuger släta golv

(parkett, klinker, terrakotta,...)

Före första användning

Bild 1

- Sätt fast handtaget på slangen.
- Ta av handtaget genom att trycka in båda spärknapparna samtidigt och dra ut slangen.

Slå på dammsugaren

Bild 2

- a) Sugslangens muff förs in i öppningen i enhetens lock.
- b) Dra ur sugslangen genom att trycka in båda spärknapparna samtidigt och sedan dra ut slangen.

Bild 3*

- a) För in handtaget i teleskopröret. Lossa anslutningen genom att vrida handtaget något och dra ut det ur röret.
- b) För in handtaget tills det fäster i teleskopröret. Lossa anslutningen genom att trycka på upplåsningshylsan och dra ut handtaget.

Bild 4*

- a) För in teleskopröret i golvmunstyckets muff. Lossa anslutningen genom att vrida röret något och dra ut det ur golvmunstycket.
- b) För in teleskopröret tills det fäster i golvmunstyckets muff. Lossa kopplingen genom att trycka på upplåsningshylsan och dra ut teleskopröret.

Bild 5

- Justera till önskad längd genom att föra skjutreglaget/skjutknappen i pilens riktning på teleskopröret.

Bild 6

- Ta tag i kontakten, dra ut den till önskad längd och sätt in den i ett uttag.

Bild 7 Av-/påslagning

- Slå på och av dammsugaren via på-/avknappen.

*beroende på utförande

Bild 8 Justera sugeffekten

Vrid vredet i pilens riktning för steglös inställning av sugeffekten.

■ Låg effekt

För dammsugning av ömtåliga material, t.ex. dynor, gardiner etc. .



■ Medeleffekt L

För daglig rengöring av lättare nedsmutsning.



■ Hög effekt

Rengöring av grova golvbeläggningar och hårda golv, vid kraftig nedsmutsning.



Dammsugning

! Varning

- Golvmunstycket utsätts för ett visst slitage, beroende på strukturen hos dina golv (t.ex. råa, rustika golvkakel). Därför är det bra om du kontrollerar munstyckssulan då och då. Om munstyckets glidsulor är slitna och vassa kan de skada känsliga golv som parkett eller linoleum. Tillverkaren tar inget ansvar för eventuella skador som uppstår på grund av slitet golvmunstycke.

Bild 9

Ställa om golvmunstycket:

- mattor och heltäckande mattor



- glatta golv



Om du suger upp större partiklar, se då till att suga upp dem försiktigt, en i taget, så att du inte får stopp i munstyckets sugkanal. Lyft munstycket lite, så kan du suga upp smutsen lättare, om det behövs.

Bild 10* Dammsuga med extratillbehör

Sätt önskat munstycke på röret eller handtaget:

- a) Fogmunstycke för dammsugning av fogar, hörn etc.
 - b) Möbelmunstycke för dammsugning av möbeldynor, draperier etc.
 - c) Munstycke för hårda golv
Dammsuger hårda golvbeläggningar (kakel, parkett osv.)
- Skjut in teleskopröret i munstycket för hårda golv.
 - Tryck på upplåsningshylsan och dra ut teleskopröret för att lossa förbindelsen.

Bild 11* Rengöra specialmunstycket för hårda golv

- a) Rengör munstycket genom att dammsuga det underifrån.
- b) Ihoprullade trådar och hårtussar klipps av med en sax och sugs upp.

Turboborste

Om din enhet är utrustad med en turboborste, se anvisningarna i den medföljande bruksanvisningen.

Bild 12

Vid kortare pauser i dammsugningen kan man använda parkeringshjälpen på dammsugarens baksida.

- När du har slagit av enheten, skjut in golvmunstycket i fästet på enhetens baksida.

Bild 13

För att komma över hinder som trappor kan du bära enheten i handtagen.

Efter dammsugningen

Bild 14

- a) Dra ur nätkontakten.
- b) Lossa nätanlutningskabeln (den rullar ihop sig automatiskt).

Bild 15

Vid uppställning/transport av dammsugaren, använd munstycksförvaringen på undersidan.

- a) Ställ ifrån dig enheten upprätt.
- b) Kroka i golvmunstycket i fästet på enhetens undersida.

Byta filter

- ! Varning: Enheten måste stängas av innan filterbyte görs!

Byte av dammpåse

Bild 16

- Om indikatorn för byte av dammpåse är helt gul när golvmunstycket är lyft från golvet och högsta effektläget är inställt, ska dammpåsen bytas även om den inte är full. I det här fallet är det innehållet i påsen som gör att du måste byta den. Munstycke, rör och slang får inte vara igensatta, eftersom detta också utlöser indikatorn.
- Vid åtgärd av stopp kan handtaget lossas från slangen.

Bild 17 Öppna locket

- a) Lås upp locket genom att dra låsarmen i pilens riktning.
- b) Öppna locket i pilens riktning.

Bild 18

- a) Förslut dammpåsen genom att dra i förslutningsfliken.
- b) Ta ur dammpåsen.
- c) Sätt i en ny dammpåse.
- d) Skjut in dammpåsen tills den sitter ordentligt i hållaren.

- ! Observera: Locket kan endast stängas när en dammpåse lagts i.

Rengöra motorskyddsfiltret

Rengör motorskyddsfiltret med jämna mellanrum genom att knacka ur eller tvätta rent det.

Bild 19

- Öppna dammsugarens lock. Bild 17
- a) Lossa motorfiltret genom att dra det på tvären ur fästet i pilens riktning.
- b) Rengör motorfiltret genom att knacka ur det.
- c) Om filtret är väldigt smutsigt ska det tvättas.
- Låt filtret torka efter tvätt i minst 24 timmar.
- d) Därefter sätter du i filtret i enheten igen, fäster det och stänger luckan.

Byta ut utblåsningsfiltret

Dammsugare med mikrohygienfilter

När byter jag: för varje ny dammpåsförpackning

Bild 20*

- Öppna locket. Bild 17
- a) Lås filterhållaren genom att dra låsarmen i pilens riktning.
- b) Ta ut mikrohygienfiltret.
- c) Mikrohygienfiltret kan tvättas.
Låt filtret torka i minst 24 timmar.
- d) Ta ur mikrohygienfiltret. Lägg in nytt mikrohygienfilter i enheten.
- e) Sätt tillbaka filterhållaren i enheten och lås.

Dammsugare med HEPA-filter

Om dammsugaren är försedd med ett HEPA-filter så måste detta bytas ut årligen.

Bild 21*

- Öppna locket. Bild 17
- a) Dra låsarmen i pilens riktning HEPA-filtret låses upp och kan tas ut ur enheten.
- b) Sätt i ett nytt HEPA-filter, lås.

Efter uppsugning av fina dammpartiklar bör motorskyddsfiltret rengöras och ev. mikrohygienfilter eller HEPA-filter bytas.

Skötsel och vård

Dammsugaren måste stängas av och sladden dras ur innan den rengörs. Dammsugare och tillbehör av plast kan rengöras med ett vanligt plastrengöringsmedel.

- ▮ **Använd inga skurmedel, glas- eller universalrengöringsmedel. Sänk aldrig ner dammsugaren i vatten.**

Dammsugaren kan vid behov dammsugas inuti, alternativt rengöras med en torr dammtrasa.

Med förbehåll för tekniska ändringar.

Kiitos, että valitsit Bosch-mallisarjan GL35 pölynimurin. Tässä käyttöohjeessa kuvataan erilaiset GL35-mallit. Sen tähden on mahdollista, että kaikki kuvatut varusteet ja toiminnot eivät koske valitsemaasi pölynimuria. Käytä vain Boschin alkuperäisiä varusteita, jotka on kehitetty erityisesti valitsemaasi pölynimuria varten. Näin saavutat parhaan mahdollisen imurointituloksen.

Säilytä käyttöohjeet. Jos annat pölynimurin kolmannelle osapuolelle, liitä käyttöohjeet mukaan.

Käännä kuvasivut esiin!

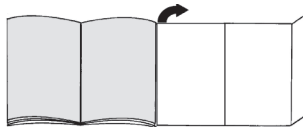

Laitteen kuvaus

- 1 Lattia-/mattosuulake irrotusholkilla*
- 2 Kovien lattioiden suulake irrotusholkilla*
- 3 TURBO-UNIVERSAL®-harja lattiaita varten*
- 4 Kädensija
- 5 Imuletku
- 6 Teleskooppiputki liukupainikkeella (ja irrotusholkilla)*
- 7 Teleskooppiputki liukumansetilla (ja irrotusholkilla)*
- 8 Verkkoliitäntäjohto
- 9 Taukopidike
- 10 Poistoilmamartila
- 11 Pölypussi
- 12 Poistoilmansuodatin*
- 13 Moottorinsuojasuodatin, pestävä
- 14 Kantokahva
- 15 Säilytyspidike (laitteen alapuolella)
- 16 Pölypussisäiliön kansi
- 17 Pölypussin vaihdon ilmaisin*
- 18 Virtakytkin ja tehonsäädin
- 19 Huonekalusuulake*
- 20 Rakosuulake*

Varaosat ja lisävarusteet

A Vaihtopölypussipakkaus

Pölypussi G (BBZ41FG)
Huipputehokas GXXL (BBZ41GXXL)
Sisältö: 4 pölypussia sulkimella
1 mikrosuodatin
<http://www.dust-bag-bosch.com>

B Hepa-suodatin BBZ156HF

Lisäsuodatin puhtaampaa puhallusilmaa varten. Suositellaan allergikoille. Vaihdeettava vuosittain.

*varusteista riippuen

C TURBO-UNIVERSAL®-harja pehmusteita varten

BBZ42TB

Pehmustettujen huonekalujen, patjojen, autonistui-
mien jne. harjaus ja imurointi yhdellä kertaa. Sopii
erityisesti eläinten karvojen imurointiin. Pölynimurin
imuvirta pyörittää harjatelaa.
Sähköliitäntää ei tarvita.

D TURBO-UNIVERSAL®-harja lattiaa varten

BBZ102TBB

Lyhytnukkaisten mattojen ja kokolattiamattojen har-
jaus ja imurointi yhdellä kertaa. Sopii erityisesti
eläinten karvojen imurointiin. Pölynimurin imuvirta
pyörittää harjatelaa.
Sähköliitäntää ei tarvita.

E Kovioiden lattioiden suulake BBZ123HD

Sileiden lattioiden imurointiin
(parketti, laatat, terrakotta, ...)

Ennen ensimmäistä käyttöä

Kuva 1

- Aseta kädensija imuletkuun ja lukitse paikalleen.
- Irrottaaksesi imuletkun paina molemmista lukitusnokista ja vedä letku irti.

Käyttöönotto

Kuva 2

- a) Kiinnitä imuletkun istukka kannen imuaukkoon.
- b) Irrottaessasi imuletkun paina molemmista lukitusnokista ja vedä letku irti.

Kuva 3*

- a) Työnnä kädensija teleskooppiputkeen. Irrota liitos kääntämällä kädensijaa vähän ja vedä se pois putkesta.
- b) Työnnä kädensija teleskooppiputkeen kunnes se lukkiutuu paikalleen. Liitoksen irrottamiseksi paina irrotusholkista ja vedä kädensija irti.

Kuva 4*

- a) Laita teleskooppiputki lattiasuulakkeen istukkaan. Liitoksen irrottamiseksi käännä putkea vähän ja vedä se lattiasuulakkeesta.
- b) Työnnä teleskooppiputki lukitukseen saakka lattiasuulakkeen pidikkeeseen. Liitoksen irrottamiseksi paina irrotusholkista ja vedä teleskooppiputki irti.

Kuva 5

- Painamalla liukumansettia/liukupainiketta nuolen suuntaan teleskooppiputki vapautuu ja voit säätää halutun pituuden.

Kuva 6

- Tartu verkkoliitäntäjohtoon pistokkeesta, vedä haluttu määrä johtoa ulos ja laita pistoke pistorasiaan.

Kuva 7 Kytkeminen päälle ja pois päältä

- Kytke pölynimuri päälle tai pois päällä painamalla virtakytkintä.

Kuva 8 Imutehon säätö

Haluttu imuteho voidaan säätää portaattomasti säätönuppia kiertämällä.

■ Pieni teho

Herkkien materiaalien imurointiin,
esim. pehmusteet, verhot, jne.



■ Keskimääräinen teho

Päivittäiseen siivoukseen, kun likaantuminen on vähäistä.



■ Suuri teho

Karkeiden lattiapintojen siivoukseen,
kovat lattiat ja erittäin likaiset pinnat.



Imurointi

■ Huomio

- Lattiasuulakkeet kuluvat jonkin verran kovioiden lattioiden ominaisuuksista riippuen (esimerkiksi karkeapintaiset, talonpoikaistyyliset kaakelit). Tarkasta sen tähden suulakkeen pohja säännöllisesti. Kuluneet, teräväreunaiset suulakepohjat voivat aiheuttaa vaurioita hellävaraisesti käsiteltäviin lattiapintoihin kuten parkettiin tai linoleumiin. Valmistaja ei vastaa mahdollisista vaurioista, jotka ovat aiheutuneet kuluneesta lattiasuulakkeesta.

Kuva 9

Lattia-/mattosuulakkeen säätö:

■ matot ja kokolattiamatot



■ sileät lattiat



Imuroidessasi suurempia kappaleita varmista, että imuroit kappaleet peräjälkeen ja varovasti, jotta lattiasuulakkeen imukanava ei tukkeudu. Nosta tarvittaessa suulaketta, jotta saat imuroitua roskat paremmin.

Kuva 10* Imurointi lisävarusteen avulla

Aseta suulake tarpeen mukaan imuputkeen tai kädensijaan:

- a) Rakosuulake rakojen ja kulmien jne. imurointiin
 - b) Huonekalusuulake huonekalujen, verhojen jne. imurointiin.
 - c) Kovioiden lattioiden suulake Kovioiden lattiapintojen imurointiin (laatat, parketti jne.)
- Työnnä teleskooppiputki lukitukseen asti kovioiden lattioiden suulakkeen istukkaan.
 - Liitoksen irrottamiseksi paina irrotusholkista ja vedä teleskooppiputki irti.

Kuva 11* Kovioiden lattioiden suulakkeen puhdistus

- a) Puhdista suulake imuroimalla sen alapinta.
- b) Leikkaa harjaan kiertyneet langanpätkät ja hiukset saksilla poikki ja imuroi ne pois.

*varusteista riippuen

Turboharja

Jos laitteessasi on turboharja, saat oheisista käyttöohjeista tietoja ja ohjeita sen käytöstä ja huollosta.

Kuva 12

Lyhyen imurointitauon aikana voit käyttää taukopidikettä laitteen takapuolella.

- Kytke imuri pois päältä ja työnnä lattiasuulakkeen koukku imurin takaosassa olevaan syvennykseen.

Kuva 13

Esteiden, esim. portaiden, yhteydessä laitetta voidaan kuljettaa kädensijasta.

Työn jälkeen

Kuva 14

a) Irrota verkkopistoke pistorasiasta.

b) Vedä kevyesti verkkoliitäntäjohesta ja vapauta johto (johto kelautuu automaattisesti).

Kuva 15

Laiteen säilyttämiseen/kuljetukseen voit käyttää laitteen alapuolella olevaa säilytystelinetä.

a) Aseta laite pystyasentoon.

b) Työnnä lattiasuulakkeessa oleva pidike laitteen alapuolella olevaan uraan.

Suodattimen vaihto

- ! Huomio: Kytke laite ennen suodattimen vaihtoa aina
- pois päältä!

Pölypussin vaihto

Kuva 16

- Jos kannessa oleva suodattimen vaihdon ilmaisin on täysin keltainen silloin, kun lattiasuulake on irti lattiaista ja imuteho on säädetty suurimmalle teholle, suodatinpussi on vaihdettava, vaikka se ei vielä olisi ihan täysi. Tässä tapauksessa pölyn laji tekee vaihdon tarpeelliseksi. Suutin, imuputki ja imuletku eivät saa olla tukossa, koska se aiheuttaa myös pölypussin vaihdon ilmaisisen laukeamisen.
- Kädensija on helppo irrottaa letkusta tukosten poistamiseksi.

Kuva 17 Kannen avaaminen

- a) Avaa kansi vetämällä lukitsimesta nuolen suuntaan.
b) Avaa kansi nuolen suuntaan.

Kuva 18

- a) Sulje pölypussi vetämällä sulkimesta.
b) Ota pölypussi pois paikaltaan.
c) Aseta uusi pölypussi paikalleen.
d) Työnnä uusi pölypussi pidikkeeseen vasteeseen saakka.

- ! Huomio: Kansi sulkeutuu vain, kun pölypussi on
- paikallaan.

Moottorinsuojasuodattimen puhdistus

Moottorinsuojasuodatintä puhdistettava säännöllisin väliajoin ravistamalla tai pesemällä!

Kuva 19

- Avaa pölypussisäiliön kansi. Kuva 17
- a) Irrota moottorinsuojasuodatintä lukituksestaan vetämällä sivusuuntaan ja vedä se nuolen suuntaan pois paikaltaan.
- b) Puhdista moottorinsuojasuodatintä ravistamalla.
- c) Jos moottorinsuojasuodatintä on hyvin liikainen, pese se.
- Anna suodattimen kuivua sen jälkeen vähintään 24 tuntia.
- d) Laita moottorinsuojasuodatintä puhdistuksen jälkeen laitteeseen, lukitse paikalleen ja sulje pölypussisäiliön kansi.

Poistoilman suodattimen vaihto

Pölynimuri, jossa mikro-suodatintä

Milloin vaihdan: jokaisen uuden vaihtopölypussipakkauksen yhteydessä

Kuva 20*

- Avaa pölypussisäiliön kansi. Kuva 17
- a) Vapauta suodattimen pidin painamalla lukitsimesta nuolen suuntaan.
- b) Ota mikro-suodatintä pois paikaltaan.
- c) Mikro-suodatintä voidaan pestä. Anna suodattimen kuivua vähintään 24 tuntia.
- d) Ota mikro-suodatintä pois paikaltaan. Laita uusi mikro-suodatintä laitteeseen.
- e) Laita suodattimen pidin laitteeseen ja lukitse se.

Pölynimuri, jossa Hepa-suodatintä

Jos laitteessasi on Hepa-suodatintä, se on vaihdettava kerran vuodessa.

Kuva 21*

- Avaa pölypussisäiliön kansi. Kuva 17
- a) Irrota Hepa-suodatintä painamalla lukitsinta nuolen suuntaan ja ota suodatintä pois laitteesta.
- b) Laita uusi Hepa-suodatintä laitteeseen ja lukitse se.

Imuroituasi hienoa pölyä puhdista moottorinsuojasuodatintä ravistamalla, vaihda tarvittaessa mikro-suodatintä tai Hepa-suodatintä.

Hoito

Pölynimuri on kytkettävä pois päältä ja verkkopistoke on irrotettava seinästä aina ennen pölynimurin puhdistusta. Pölynimuria ja muovisia lisävarusteita voidaan hoitaa tavallisilla muovipuhdistusaineilla.

- ! Älä käytä hankausaineita, lasin- tai yleispuhdistusaineita. Älä upota pölynimuria koskaan veteen.

Pölypussisäiliö voidaan tarvittaessa imuroida toisella pölynimurilla tai puhdistaa yksinkertaisesti kuivalla puhdistusliinalla/pölyharjalla. Oikeus teknisiin muutoksiin pidätetään.

*varusteista riippuen

Nos alegra que haya elegido un aspirador Bosch de la serie GL35.

En estas instrucciones de uso se presentan diferentes modelos GL35. Por ello, es posible que no todas las características técnicas y funciones descritas sean aplicables a su modelo. Se deben usar solo los accesorios originales de Bosch, creados especialmente para su aspirador, con el fin de obtener los mejores resultados de aspiración.

Conservar las instrucciones de uso. En caso de entregar el aspirador a una tercera persona, adjuntar las instrucciones de uso.

Abrir los desplegables laterales

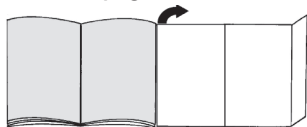

Descripción de los aparatos

- 1 Boquilla universal con dos posiciones, con casquillo de desbloqueo*
- 2 Boquilla para suelos duros con casquillo de desbloqueo*
- 3 Cepillo TURBO-UNIVERSAL® para suelos*
- 4 Empuñadura del tubo
- 5 Tubo flexible de aspiración
- 6 Tubo telescópico con tecla desplazable (y casquillo de desbloqueo)*
- 7 Tubo telescópico con manguito desplazable (y casquillo de desbloqueo)*
- 8 Cable de alimentación de red
- 9 Soporte para el tubo
- 10 Rejilla de salida
- 11 Bolsa filtrante
- 12 Filtro de salida*
- 13 Filtro protector del motor, lavable
- 14 Asa de transporte
- 15 Soporte para el tubo en posición vertical (en la parte inferior del aparato)
- 16 Tapa del compartimento general
- 17 Indicador de cambio de filtro*
- 18 Tecla de conexión/desconexión y regulador de potencia
- 19 Boquilla para tapicería*
- 20 Boquilla para juntas*

Piezas de repuesto y accesorios especiales

A Paquete de filtros de repuesto

Filtro TIPO G (BBZ41FG)

Para el máximo rendimiento GXXL (BBZ41GXXL)

Contenido: 4 bolsas filtrantes con cierre

1 microfiltro higiénico

<http://www.dust-bag-bosch.com>

B Filtro HEPA BBZ156HF

Filtro adicional para un aire de salida más limpio.

Recomendado para alérgicos. Cambiarlo cada año.

C Cepillo TURBO-UNIVERSAL® para tapicería

BBZ42TB

Para cepillar y aspirar muebles tapizados, colchones, asientos de vehículos, etc. de una pasada.

Especialmente apropiado para aspirar pelos de animales. El rodillo del cepillo se acciona por la corriente de aspiración del aspirador.

No precisa conexión eléctrica.

D Cepillo TURBO-UNIVERSAL® para suelos

BBZ102TBB

Para cepillar y aspirar alfombras de pelo corto y moquetas o cualquier tipo de revestimiento de una pasada. Especialmente apropiado para aspirar pelos de animales. El rodillo del cepillo se acciona por la corriente de aspiración del aspirador.

No precisa conexión eléctrica.

E Boquilla para suelos duros BBZ123HD

Para aspirar sobre suelos lisos

(parqué, baldosas, terracota,...)

Antes del primer uso

Figura 1

- Introducir la empuñadura en el tubo de aspiración hasta que encaje.
- Para retirar la empuñadura, presionar las dos lengüetas y extraer el tubo flexible de aspiración.

Puesta en marcha

Figura 2

- a) Enclavar el racor del tubo flexible en la abertura de aspiración de la tapa.
- b) Para retirar el tubo flexible de aspiración, presionar las dos lengüetas de retención y extraer el tubo.

Figura 3*

- a) Introducir la empuñadura en el tubo telescópico. Para separar la empuñadura del tubo, girar un poco la empuñadura y tirar del tubo.
- b) Introducir la empuñadura en el tubo telescópico hasta que quede enclavada. Para separarlos, presionar el casquillo de desbloqueo y extraer la empuñadura.

Figura 4*

- a) Insertar el tubo telescópico en el racor de la boquilla universal. Para separar el tubo del cepillo, girar un poco el tubo y tirar de la boquilla universal.
- b) Introducir el tubo telescópico en el racor de la boquilla universal hasta que quede enclavado. Para separarlos, presionar el casquillo de desbloqueo y extraer el tubo telescópico.

*según equipamiento

Figura 5

- Desbloquear el tubo telescópico ajustando el manguito o la tecla desplazables en la dirección de la flecha y ajustar la longitud deseada.

Figura 6



- Tirar del enchufe para extraer el cable de alimentación de red hasta la longitud deseada y enchufarlo.

Figura 7 Conexión/desconexión

- Encender/apagar el aspirador pulsando la tecla de conexión/desconexión.

Figura 8 Regular la potencia de aspiración

La potencia de aspiración deseada puede ajustarse progresivamente girando el mando regulador en la dirección de la flecha.

- Gama baja de potencia => 
Para aspirar tejidos delicados, p. ej., tapicerías, cortinas, etc.
- Gama media de potencia => 
Para la limpieza diaria en caso de poca suciedad.
- Gama alta de potencia => 
Para limpiar revestimientos robustos, suelos resistentes y cuando hay mucha suciedad.



Aspiración

Atención:

- Las boquillas universales están sometidas a un cierto desgaste en función del estado del suelo (p. ej. suelos rugosos, baldosas rústicas, etc.). Por esta razón es aconsejable comprobar regularmente la base de la boquilla. Una base de la boquilla que presente desgaste o bordes afilados puede causar daños en suelos delicados, como parquet o linóleo. El fabricante no se responsabilizará de los daños ocasionados por las boquillas desgastadas.

Figura 9

Ajuste de la boquilla universal con dos posiciones:

- Alfombras y moquetas => 
- Suelos lisos => 

Si se aspiran partículas de gran tamaño, aspirarlas de una en una y con cuidado para no obstruir el canal de aspiración de la boquilla universal. En caso necesario, retirar la boquilla para poder aspirar mejor las partículas de suciedad.

Figura 10* Aspiración con accesorios adicionales

Acoplar las boquillas al tubo de aspiración o a la empuñadura según las necesidades:

- a) Boquilla para juntas para aspirar en juntas y esquinas, etc.
- b) Boquilla para tapicería para aspirar en muebles tapizados, cortinas, etc.
- c) Boquilla para suelos duros
Para aspirar revestimientos del suelo duros (baldosas, parquet, etc.)
- Introducir el tubo telescópico en el racor de la boquilla para suelos duros hasta que quede enclavado.
- Para separarlos, presionar el casquillo de desbloqueo y extraer el tubo telescópico.

Figura 11* Limpieza de la boquilla para suelos duros

- a) Para limpiar la boquilla, aspirar desde abajo.
- b) Cortar los hilos y pelos enredados con unas tijeras y aspirarlos.

Cepillo turbo

Si su aparato está equipado con un cepillo Turbo, consulte las instrucciones de uso adjuntas relativas al empleo y al mantenimiento.

Figura 12

Si se interrumpe brevemente el trabajo se puede utilizar el soporte para el tubo que se encuentra en la parte posterior del aparato.

- Después de apagar el aparato, introducir el gancho de la boquilla universal en el hueco dispuesto en la parte posterior del aparato.

Figura 13

Para salvar obstáculos, p. ej. escaleras, también puede transportarse el aparato por la empuñadura.

Tras el trabajo

Figura 14

- a) Extraer el enchufe de la red.
- b) Tirar ligeramente del cable de alimentación de red y soltarlo (el cable se enrolla automáticamente).

Figura 15

Para guardar/transportar el aparato se puede utilizar el soporte para el tubo en posición vertical situado en el lado inferior del aparato.

- a) Colocar el aparato en posición vertical.
- b) Introducir el gancho de sujeción de la boquilla universal en la ranura situada en la parte inferior del aparato.

Cambio del filtro

- ⚠ Atención: ¡Desconectar el aparato antes de cada
- cambio de filtro!

Cambio de la bolsa filtrante

Figura 16

- Si la boquilla universal no toca el suelo y, estando ajustada la máxima intensidad, el indicador de cambio de filtro en la tapa se ilumina completamente en amarillo, debe cambiarse la bolsa filtrante, aun cuando esta no estuviese completamente llena. En tal caso es el tipo de contenido de la bolsa lo que hace necesario el cambio. La boquilla, el tubo de aspiración y el tubo flexible de aspiración no deben estar obstruidos, ya que esto comportaría la iluminación del indicador de cambio de filtro.
- Para eliminar las obstrucciones, la empuñadura puede soltarse fácilmente del tubo flexible.

Figura 17 Apertura de la tapa

- a) Desbloquear la tapa tirando de la pestaña de cierre en la dirección de la flecha.
- b) Abrir la tapa en la dirección de la flecha.

Figura 18

- a) Abrir la bolsa filtrante tirando de la pestaña de cierre.
- b) Extraer la bolsa filtrante.
- c) Colocar una nueva bolsa filtrante.
- d) Introducir la nueva bolsa filtrante hasta el tope en el soporte.

- ⚠ Atención: la tapa cierra únicamente si está colocada
- la bolsa filtrante.

Limpieza del filtro protector del motor

El filtro protector del motor debe limpiarse regularmente sacudiéndose o enjuagándose.

Figura 19

- Abrir la tapa del compartimento colector del polvo.
- Figura 17
- a) Desencajar el filtro protector del motor tirando del lateral y extraerlo en la dirección de la flecha.
 - b) Limpiar el filtro protector del motor sacudiéndolo.
 - c) Lavar el filtro protector del motor en caso de que esté muy sucio.
- A continuación, dejar secar el filtro durante un mínimo de 24 horas.
 - d) Después de la limpieza, introducir el filtro en el aparato, encajarlo y cerrar el compartimento general.

Cambio del filtro de salida

Aspirador con microfiltro higiénico

Debe cambiarse cada vez que se inserte un nuevo paquete de filtros de repuesto

Figura 20*

- Abrir la tapa del compartimento general. Figura 17
- a) Desbloquear el soporte del filtro accionando la palanca de cierre en la dirección de la flecha.
 - b) Extraer el microfiltro higiénico.
 - c) El microfiltro higiénico se puede lavar.
- A continuación, se ha de dejar secar un mínimo de 24 horas.
 - d) Extraer el microfiltro higiénico. Colocar un nuevo microfiltro higiénico en el aparato.
 - e) Montar el soporte del filtro en el aparato y encajarlo.

Aspirador con filtro HEPA

Si el aparato está equipado con un filtro HEPA, éste debe cambiarse anualmente.

Figura 21*

- Abrir la tapa del compartimento general. Figura 17
- a) Accionando la palanca de cierre en la dirección de la flecha desbloquear el filtro HEPA y extraerlo del aparato.
 - b) Introducir el filtro HEPA nuevo y encajarlo.

Después del aspirado de partículas de polvo finas, limpiar el filtro protector del motor y, si fuera necesario, también el microfiltro higiénico, o sustituir el filtro HEPA.

Cuidados

La limpieza del aspirador sólo debe realizarse con el aparato apagado y el enchufe desconectado de la red. El aspirador y las piezas de plástico de los accesorios pueden limpiarse con cualquier producto de limpieza convencional para plásticos.

- ⚠ No utilizar productos abrasivos, limpiacristales o
- productos de limpieza de uso general. No introducir nunca el aspirador dentro del agua.

En caso necesario, el compartimento general se puede limpiar con un segundo aspirador o simplemente con un paño seco o un pincel para polvo.

Quedan reservadas las modificaciones técnicas.

*según equipamiento

Estamos muito satisfeitos por ter decidido adquirir um aspirador Bosch da série GL35.

Neste manual de instruções, são ilustrados vários modelos GL35. Por este motivo, algumas características e funções do equipamento descritas poderão não corresponder ao seu modelo. Deverá utilizar apenas os acessórios originais da Bosch, que foram especificamente desenvolvidos para o seu aspirador, de forma a alcançar o melhor resultado possível de aspiração.

Por favor, guarde o manual de instruções e junte-o ao aspirador sempre que o entregar a terceiros.

Desdobre, por favor, as páginas com figuras!

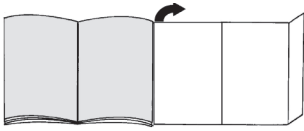

Descrição do aparelho

- 1 Bocal comutável com manga de desbloqueio*
- 2 Bocal para pavimentos rijos com manga de desbloqueio*
- 3 Escova TURBO-UNIVERSAL® para pavimentos*
- 4 Pega da mangueira
- 5 Mangueira de aspiração
- 6 Tubo telescópico com botão correção (e manga de desbloqueio)*
- 7 Tubo telescópico com punho correção (e manga de desbloqueio)*
- 8 Cabo de alimentação
- 9 Posição de parque para o tubo
- 10 Grelha de saída do ar
- 11 Saco de filtro
- 12 Filtro de saída do ar*
- 13 Filtro de protecção do motor, lavável
- 14 Pega de transporte
- 15 Dispositivo para arrumar o tubo (na parte de baixo do aparelho)
- 16 Tampa do compartimento do saco de pó
- 17 Indicador de mudança do filtro*
- 18 Botão de ligar/desligar e regulador de potência
- 19 Bocal para estofos*
- 20 Bocal para fendas*

Peças de substituição e acessórios especiais

A Pacote de filtros de substituição

Filtro Tipo G (BBZ41FG)

Para o melhor desempenho, GXXL (BBZ41GXXL)

Conteúdo: 4 sacos de filtro com fecho

1 microfiltro higiénico

<http://www.dust-bag-bosch.com>

B Filtro Hepa BBZ156HF

Filtro adicional para garantir uma maior pureza do ar expelido.

Recomendado para pessoas que sofram de alergias. Substituir anualmente.

C Escova TURBO-UNIVERSAL® para estofos BBZ42TB

Para escovar e aspirar, numa só passagem, mobiliário estofado, colchões, bancos de automóvel, etc. Especialmente adequada para aspirar pêlos de animais. O accionamento da escova rotativa é feito através do fluxo de ar do aspirador.

Não é necessária qualquer ligação eléctrica.

D Escova TURBO-UNIVERSAL® para pavimentos BBZ102TBB

BBZ102TBB

Para escovar e aspirar, numa só passagem, tapetes e alcatifas de pêlo curto ou qualquer tipo de pavimento. Especialmente adequada para aspirar pêlos de animais. O accionamento da escova rotativa é feito através do fluxo de ar do aspirador.

Não é necessária qualquer ligação eléctrica.

E Bocal para pavimentos rijos BBZ123HD

Para aspirar pavimentos lisos

(parquete, tijoleira, terracota, etc.)

Antes da primeira utilização

Figura 1

- Insira e encaixe a pega na mangueira de aspiração.
- Para remover a pega, comprima as duas palhetas de encaixe e puxe a mangueira de aspiração para fora.

Colocação em funcionamento

Figura 2

a) Encaixe o bocal da mangueira de aspiração na abertura de sucção da tampa.

b) Na remoção da mangueira de aspiração, comprima as duas palhetas de encaixe e puxe a mangueira para fora.

Figura 3*

a) Insira a pega no tubo telescópico. Para desencaixar, rode a pega ligeiramente e retire-a do tubo.

b) Insira a pega no tubo telescópico, até encaixar. Para desencaixar, prima a manga de desbloqueio e puxe o tubo telescópico para fora.

Figura 4*

a) Encaixe o tubo telescópico no bocal para pavimentos. Para desencaixar, rode o tubo ligeiramente e retire-o do bocal.

b) Insira o tubo telescópico no bocal para pavimentos, até encaixar. Para desencaixar prima a manga de desbloqueio e retire o tubo telescópico.

*conforme o modelo

Figura 5

- Regular o punho correção/botão correção no sentido da seta, desbloqueie o tubo telescópico e ajuste o comprimento desejado.

Figura 6



- Pegue no cabo de alimentação pela ficha, puxe-o para fora até ao comprimento desejado e ligue a ficha à tomada.

Figura 7 Ligar/desligar

- Ligue e desligue o aspirador, premindo o botão de ligar/desligar.

Figura 8 Regular a potência de aspiração

Ao rodar o botão regulador no sentido da seta, pode regular a potência de aspiração desejada, sem ter de respeitar níveis.

- Potência mínima
Para aspirar tecidos sensíveis, por exemplo, estofos, cortinas, etc. => 
- Potência média
Para a limpeza diária, com pouca sujidade. => 
- Potência máxima
Para a limpeza de pavimentos robustos, soalhos rijos e em caso de muita sujidade. => 

Aspiração

Atenção

- Os bocais para pavimentos estão sujeitos a um certo desgaste, dependendo das características do seu pavimento (por exemplo, tijoleira áspera e rústica). Por este motivo, deve verificar regularmente a sola de passagem do bocal. Bocais com solas desgastadas e arestas vivas podem danificar pavimentos delicados como o parquet ou o linóleo. O fabricante não se responsabiliza por eventuais danos causados por um bocal desgastado.

Figura 9

Ajuste o bocal comutável:

- Tapetes e alcatifas => 
- Pavimentos lisos => 

Se aspirar partículas maiores, assegure-se de que aspira sequencialmente e com cuidado, de forma a não entupir o canal de sucção do bocal para pavimentos. Se necessário, deverá levantar o bocal para poder aspirar as partículas de sujidade mais facilmente.

Figura 10* Aspirar com acessórios

Insira os bocais no tubo de aspiração ou na pega, conforme necessário:

- Bocal para fendas, que se destina a aspirar fendas e cantos, etc.
- Bocal para estofos, que se destina a aspirar mobiliário estofado, cortinados, etc.
- Bocal para pavimentos rijos que se destina a aspirar pavimentos rijos (tijoleira, parquet, etc.)

- Insira o tubo telescópico na tubuladura do bocal para pavimentos rijos até encaixar.
- Para desencaixar, prima a manga de desbloqueio e retire o tubo telescópico.

Figura 11* Limpeza do bocal para pavimento rijo

- Aspire o bocal por baixo para o limpar.
- Corte os fios e os cabelos enrolados com uma tesoura e aspire-os.

Escova Turbo

Se o aparelho estiver equipado com uma escova Turbo, consulte o manual de instruções que acompanha a mesma para indicações sobre a utilização e a manutenção.

Figura 12

No caso de interromper, por pouco tempo, a aspiração, pode utilizar o dispositivo de parque para o tubo localizado na parte de trás do aparelho.

- Depois de desligar o aparelho, insira o gancho, localizado no bocal para pavimentos, na reentrância existente na parte traseira do aparelho.

Figura 13

Para vencer obstáculos como, p. ex., escadas, também pode transportar o aparelho pela pega. Após o trabalho

Figura 14

- Desligue a ficha da rede.
- Puxe brevemente o cabo de alimentação e largue-o (o cabo enrola-se automaticamente).

Figura 15

Para guardar /transportar o aparelho pode utilizar o dispositivo para arrumar o tubo na parte de baixo do aparelho.

- Coloque o aparelho na vertical.
- Insira o gancho do bocal para pavimentos na ranhura, na parte de baixo do aparelho.

Mudar o filtro

- ! Atenção: desligue sempre o aparelho antes de mudar o filtro!

Substituir o saco de filtro

Figura 16

- Se, com o bocal para pavimentos levantado do chão e com a potência regulada para o máximo, o indicador de mudança do filtro na tampa estiver completamente amarelo, é necessário substituir o saco do filtro, mesmo que ainda não esteja cheio. Neste caso, o tipo de lixo aspirado torna necessária a mudança do saco. Certifique-se de que o bocal, o tubo de aspiração e a mangueira não estão entupidos, uma vez que também fazem disparar o indicador de mudança do filtro.

*conforme o modelo

- Para eliminar entupimentos, pode soltar facilmente a pega da mangueira.

Figura 17 **Abrir a tampa**

- Desbloqueie a tampa, puxando o manípulo de fecho no sentido da seta.
- Abra a tampa no sentido da seta.

Figura 18

- Feche o saco do filtro, puxando a patilha de fecho.
- Retire o saco do filtro.
- Coloque um novo saco do filtro.
- Insira o saco do filtro no suporte, até ao batente.

- ⚠ **Atenção:** a tampa só fecha com o saco de pó colocado.

Limpar o filtro de protecção do motor

O filtro de protecção do motor deve ser sacudido levemente ou lavado regularmente!

Figura 19

- Abrir a tampa do compartimento do saco de pó.
- Figura 17
- Soltar o filtro de protecção do encaixe, puxando-o lateralmente, e retirá-lo no sentido da seta.
 - Limpar o filtro de protecção do motor, sacudindo-o.
 - Se estiver muito sujo, o filtro de protecção do motor deve ser lavado.
- Em seguida, deixar o filtro secar durante, pelo menos, 24 horas.
- Após a limpeza, colocar o filtro de protecção do motor no aparelho, encaixá-lo e fechar a tampa do compartimento do saco de pó.

Substituir o filtro de saída do ar

Aspirador com microfiltro higiénico

Quando devo substituí-lo: sempre que utilizar uma nova embalagem de filtros de substituição

Figura 20*

- Abra a tampa do compartimento do pó. Figura 17
- Accionando o manípulo de fecho no sentido da seta, desbloqueie o suporte do filtro.
 - Retire o microfiltro higiénico.
 - O microfiltro higiénico pode ser lavado.
- Deixar o filtro secar durante pelo menos 24 horas.
- Retire o microfiltro higiénico. Coloque o novo microfiltro higiénico no aparelho.
 - Coloque o suporte do filtro no aparelho e encaixe-o.

Aspirador com filtro Hepa

Se o seu aparelho estiver equipado com um filtro Hepa, este deverá ser substituído todos os anos.

Figura 21*

- Abra a tampa do compartimento do pó. Figura 17
- Accionando o manípulo de fecho no sentido da seta, desbloqueie o filtro Hepa e retire-o do aparelho.
 - Coloque um novo filtro Hepa e encaixe-o.

Após aspirar finas partículas de pó, limpe o filtro de protecção do motor e substitua eventualmente o microfiltro higiénico ou o filtro Hepa.

Manutenção

Antes de limpar o aspirador, deverá desligá-lo e retirar a ficha da tomada. Os aspiradores e os acessórios de plástico podem ser limpos com um produto de limpeza para plásticos comum no mercado.

⚠ **Não deverá utilizar produtos abrasivos, limpavidros ou produtos lava-tudo. Jamais introduza o aspirador na água.**

Se necessário, o compartimento do pó pode ser aspirado com um segundo aspirador ou limpo com um pano do pó seco ou um pincel.

O fabricante reserva-se o direito de proceder a quaisquer alterações técnicas.

Χαιρόμαστε, που αποφασίσατε να αποκτήσετε μια ηλεκτρική σκούπα Bosch της κατασκευαστικής σειράς GL35.

Σε αυτές τις οδηγίες χρήσης απεικονίζονται διάφορα μοντέλα GL35. Γι' αυτό μπορεί, να μην αντιστοιχούν όλα τα χαρακτηριστικά του εξοπλισμού και οι λειτουργίες που περιγράφονται στο μοντέλο σας. Θα πρέπει να χρησιμοποιείτε μόνο τα γνήσια αξεσουάρ της Bosch, το οποίο σχεδιάστηκε ειδικά για την ηλεκτρική σκούπα σας, για την επίτευξη του καλύτερου δυνατού αποτελέσματος αναρρόφησης.

Παρακαλώ φυλάξτε τις οδηγίες χρήσης. Σε περίπτωση παράδοσης της ηλεκτρικής σκούπας σε τρίτους, δώστε παρακαλώ μαζί και τις οδηγίες χρήσης.

Ανοίξτε παρακαλώ τις σελίδες με τις εικόνες!

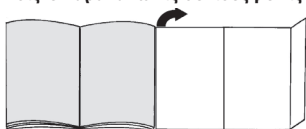

Περιγραφή συσκευής

- 1 Πέλμα δαπέδου διπλής χρήσης με δακτύλιο ασφαλίστρας*
- 2 Πέλμα σκληρού δαπέδου με δακτύλιο ασφαλίστρας*
- 3 Βούρτσα για δάπεδα TURBO-UNIVERSAL®*
- 4 Χειρολαβή στον εύκαμπο σωλήνα
- 5 Εύκαμπτος σωλήνας αναρρόφησης
- 6 Τηλεσκοπικός σωλήνας με συρόμενο πλήκτρο (και δακτύλιο ασφαλίστρας)*
- 7 Τηλεσκοπικός σωλήνας με συρόμενο δακτύλιο (και δακτύλιο ασφαλίστρας)*
- 8 Ηλεκτρικό καλώδιο
- 9 Βοήθεια στάθμευσης
- 10 Σχάρα εξόδου του αέρα
- 11 Σακούλα φίλτρου
- 12 Φίλτρο εξόδου του αέρα*
- 13 Φίλτρο προστασίας του κινητήρα, πλεονόμιο
- 14 Λαβή μεταφοράς
- 15 Βοήθεια αποθήκευσης (στην κάτω πλευρά της συσκευής)
- 16 Κάλυμμα του χώρου συλλογής της σκόνης
- 17 Ένδειξη αλλαγής φίλτρου*
- 18 Πλήκτρο On/Off και ρυθμιστής ισχύος
- 19 Στόμιο αναρρόφησης για σκούπισμα ταπετσαριών*
- 20 Στόμιο αναρρόφησης για σκούπισμα γωνιών*

Ανταλλακτικά και ειδικός εξοπλισμός

A Πακέτο ανταλλακτικών φίλτρων

Τύπος φίλτρου G (BBZ41FG)

Για άριστη απόδοση GXXL (BBZ41GXXL)

Περιεχόμενο: 4 σακούλες φίλτρου με κούμπωμα

1 μικροφίλτρο υγιεινής

<http://www.dust-bag-bosch.com>

B Φίλτρο HEPA BBZ156HF

Πρόσθετο φίλτρο για καθαρό εξερχόμενο αέρα.

Συνίσταται για τους αλλεργικούς. Αντικατάσταση κάθε χρόνο.

C Βούρτσα TURBO-UNIVERSAL® για ταπετσαρίες επίπλων BBZ42TB

Βούρτσια και αναρρόφηση σκόνης σε μία κίνηση για έπιπλα με ταπετσαρία, στρώματα, καθίσματα αυτοκινήτου κ.λπ. Ιδιαίτερα κατάλληλη για απορρόφηση των τριχών των κατοικίδιων ζώων. Η κίνηση του κυλίνδρου βούρτσας πραγματοποιείται μέσω του ρεύματος αναρρόφησης της ηλεκτρικής σκούπας.

Δεν είναι απαραίτητη καμία ηλεκτρική σύνδεση.

D Βούρτσα TURBO-UNIVERSAL® για δάπεδα BBZ102TBB

Βούρτσια και αναρρόφηση χαλιών με κοντό πέλος, μοκετών και κάθε άλλης επιστρώσης δαπέδου σε μία κίνηση. Ιδιαίτερα κατάλληλη για απορρόφηση των τριχών των κατοικίδιων ζώων. Η κίνηση του κυλίνδρου της βούρτσας επιτυγχάνεται μέσω του ρεύματος αναρρόφησης της ηλεκτρικής σκούπας.

Δεν είναι απαραίτητη καμία ηλεκτρική σύνδεση.

E Πέλμα αναρρόφησης σκληρού δαπέδου BBZ123HD

Για την αναρρόφηση σε λεία δάπεδα

(παρκέ, πλακάκια, τερακότα,...)

Πριν την πρώτη χρήση

Εικ. 1

- Τοποθετήστε τη χειρολαβή στον εύκαμπο σωλήνα αναρρόφησης και ασφαλίστε την.
- Για την αφαίρεση της χειρολαβής πιέστε μεταξύ τους τα δύο δόντια ασφάλισης και τραβήξτε έξω τον εύκαμπο σωλήνα αναρρόφησης.

Θέση σε λειτουργία

Εικ. 2

- α) Τοποθετήστε το στόμιο του σωλήνα αναρρόφησης στο άνοιγμα αναρρόφησης στο καπάκι.
- β) Κατά την αφαίρεση του εύκαμπου σωλήνα αναρρόφησης πιέστε μεταξύ τους τα δύο δόντια ασφάλισης και τραβήξτε έξω τον εύκαμπο σωλήνα.

Εικ. 3*

- α) Σπρώξτε τη χειρολαβή στον τηλεσκοπικό σωλήνα. Για το λύσιμο της σύνδεσης γυρίστε λίγο τη χειρολαβή και τραβήξτε την έξω από το σωλήνα.
- β) Σπρώξτε τη χειρολαβή μέχρι να ασφαλίσει μέσα στον τηλεσκοπικό σωλήνα. Για το λύσιμο της σύνδεσης πιέστε το δακτύλιο ασφαλίστρας και τραβήξτε έξω τη χειρολαβή.

*ανάλογα με τον εξοπλισμό

Εικ. 4*

α) Τοποθετήστε τον τηλεσκοπικό σωλήνα στο στόμιο του πέλματος του δαπέδου. Για το λύσιμο της σύνδεσης στρέψτε λίγο το σωλήνα και τραβήξτε τον έξω από το πέλαμα του δαπέδου.

β) Σπρώξτε τον τηλεσκοπικό σωλήνα μέχρι να ασφαλίσει μέσα στο στόμιο του πέλματος του δαπέδου. Για το λύσιμο της σύνδεσης πιέστε το πλήκτρο απασφάλισης και τραβήξτε έξω τον τηλεσκοπικό σωλήνα.

Εικ. 5

• Μετατοπίζοντας το συρόμενο δακτύλιο/συρόμενο πλήκτρο προς την κατεύθυνση του βέλους απασφαλίστε τον τηλεσκοπικό σωλήνα και ρυθμίστε το επιθυμητό μήκος.

Εικ. 6

• Πιάστε το ηλεκτρικό καλώδιο από το φικ, τραβήξτε το στο επιθυμητό μήκος και συνδέστε το φικ στην πρίζα του ρεύματος.

Εικ. 7 Ενεργοποίηση / Απενεργοποίηση

• Θέστε την ηλεκτρική σκούπα σε λειτουργία ή εκτός λειτουργίας, πατώντας το πλήκτρο On/Off (πλήκτρο ενεργοποίησης και απενεργοποίησης).

Εικ. 8 Ρύθμιση της δύναμης αναρρόφησης

Στρέφοντας το κουμπί ρύθμισης προς την κατεύθυνση του βέλους μπορεί να ρυθμιστεί αδιαβάθμητα η επιθυμητή δύναμη αναρρόφησης.

■ Χαμηλή περιοχή ισχύος

Για την αναρρόφηση ευαίσθητων υλικών, π.χ. ταπετσαριών επίπλων, κουρτινών, κλπ.



■ Μεσαία περιοχή ισχύος

Για το καθημερινό καθαρίσμα σε περίπτωση μικρής ρύπανσης.



■ Υψηλή περιοχή ισχύος:

Για καθαρίσμα σταθερών επιφανειών επικάλυψης δαπέδου, σκληρών δαπέδων και σε περίπτωση μεγάλης ρύπανσης.

**Αναρρόφηση****Προσοχή**

• Τα πέλαμα δαπέδου υπόκεινται, ανάλογα με τη σύσταση του σκληρού δαπέδου σας (π.χ. τραχιά, ρουστίκ πλακάκια) σε μια ορισμένη φθορά. Γι' αυτό πρέπει σε τακτικά χρονικά διαστήματα να ελέγχετε το κάτω μέρος του πέλματος. Τα φθαρμένα, κοφτερά πέλαμα δαπέδου μπορούν να προκαλέσουν ζημιά στα ευαίσθητα σκληρά δάπεδα, όπως παρκέ ή λινοτάπητας. Ο κατασκευαστής δεν ευθύνεται για ενδεχόμενες ζημιές, που οφείλονται σε ένα φθαρμένο πέλαμα δαπέδου.

Εικ. 9

Ρύθμιση του πέλματος δαπέδου διπλής χρήσης:

■ Χαλιά και μοκέτες



■ Λεία δάπεδα



Όταν αναρροφάτε μεγαλύτερα σωματίδια, τότε προσέξτε, να αναρροφάτε προσεκτικά αυτά τα σωματίδια το ένα μετά το άλλο, για να μη φράξετε το κανάλι αναρρόφησης του πέλματος δαπέδου. Ενδεχομένως πρέπει να σηκώσετε το πέλαμα, για να μπορείτε να αναρροφήσετε καλύτερα τους ρύπους.

Εικ. 10* Αναρρόφηση με πρόσθετα αξεσουάρ

Συνδέστε τα στόμια ανάλογα με τις ανάγκες στο σωλήνα αναρρόφησης ή στη χειρολαβή:

α) Στόμιο αναρρόφησης για το σκούπισμα αρμών και γωνιών, κλπ.

β) Στόμιο αναρρόφησης για το σκούπισμα επίπλων με ταπετσαρία, κουρτινών, κλπ.

γ) Πέλαμα σκληρού δαπέδου

Για αναρρόφηση σκληρών επενδύσεων δαπέδων (πλακάκια, παρκέ κτλ.)

• Σπρώξτε τον τηλεσκοπικό σωλήνα μέχρι να ασφαλίσει στο στόμιο του πέλματος αναρρόφησης σκληρού δαπέδου.

• Για το λύσιμο της σύνδεσης πιέστε το πλήκτρο απασφάλισης και τραβήξτε έξω τον τηλεσκοπικό σωλήνα.

Εικ. 11* Καθαρισμός του πέλματος σκληρού δαπέδου

α) Για τον καθαρισμό αναρροφήστε το πέλαμα από κάτω.

β) Κόψτε τις τυλιγμένες κλωστές και τρίχες με ένα ψαλίδι και αναρροφήστε τις.

Πέλαμα Turbo

Εάν η συσκευή σας είναι εξοπλισμένη με μια βούρτσα Turbo, μπορείτε να βρείτε τις σχετικές υποδείξεις για τη χρήση και τη συντήρηση στις συνημμένες οδηγίες χρήσης.

Εικ. 12

Στα μικρά διαλείμματα σκουπίσματος μπορείτε να χρησιμοποιήσετε τη βοήθεια στάθμευσης που βρίσκεται στην πίσω πλευρά της συσκευής.

• Μετά την απενεργοποίηση της συσκευής σπρώξτε το άγκιστρο που βρίσκεται στο πέλαμα δαπέδου στην εγκοπή στην πίσω πλευρά της συσκευής.

Εικ. 13

Για το ξεπέραςμα των εμποδίων, π.χ. στις σκάλες, μπορεί να μεταφερθεί η συσκευή επίσης και με τη χειρολαβή.

Μετά την εργασία**Εικ. 14**

α) Τραβήξτε το φικ από την πρίζα.

β) Τραβήξτε λίγο το ηλεκτρικό καλώδιο και αφήστε το ελεύθερο (το καλώδιο τυλιγεται αυτόματα).

Εικ. 15

Για τη φύλαξη/μεταφορά της συσκευής μπορείτε να χρησιμοποιήσετε τη βοήθεια αποθήκευσης που βρίσκεται στην κάτω πλευρά της συσκευής.

α) Τοποθετήστε τη συσκευή όρθια.

β) Σπρώξτε το άγκιστρο που βρίσκεται στο πέλαμα δαπέδου στην εγκοπή στην κάτω πλευρά της συσκευής.

*ανάλογα με τον εξοπλισμό

Αντικατάσταση φίλτρου

- ! Προσοχή: Πριν από κάθε αλλαγή φίλτρου
• απενεργοποιείτε τη συσκευή!

Αντικατάσταση της σακούλας φίλτρου

Εικ. 16

- Όταν με σηκωμένο το πέλμα δαπέδου από το δάπεδο και με την υψηλότερη ρύθμιση της ισχύος η ένδειξη αλλαγής φίλτρου στο κάλυμμα είναι εντελώς κίτρινη, πρέπει να αλλάξει η σακούλα του φίλτρου, ακόμα και στην περίπτωση που δεν είναι εντελώς γεμάτη. Σε αυτήν την περίπτωση καθιστά το είδος της ρύπανσης την αλλαγή απαραίτητη. Κατά τη διαδικασία αυτή το στόμιο, ο σωλήνας αναρρόφησης και ο εύκαμπος σωλήνας αναρρόφησης δεν θα πρέπει να είναι φραγμένα, διότι κάτι τέτοιο προκαλεί επίσης την ενεργοποίηση της ένδειξης αλλαγής φίλτρου.
- Για την απομάκρυνση των φραξιμάτων μπορεί η χειρολαβή να λυθεί εύκολα από τον εύκαμπο σωλήνα.

Εικ. 17 Άνοιγμα του καλύμματος

- α) Ασφαλίστε το καπάκι τραβώντας το από το μοχλό ασφάλισης προς την κατεύθυνση του βέλους.
β) Ανοίξτε το καπάκι προς την κατεύθυνση του βέλους.

Εικ. 18

- α) Κλείστε τη σακούλα του φίλτρου, τραβώντας τη γλώσσα φραγής.
β) Αφαιρέστε τη σακούλα φίλτρου.
γ) Τοποθετήστε τη νέα σακούλα φίλτρου.
δ) Σπρώξτε την καινούργια σακούλα φίλτρου στο συγκρατητήρα μέχρι το τέρμα.

- ! Προσοχή: Κλείστε το κάλυμμα μόνο με τοποθετημένη
• μέσα τη σακούλα φίλτρου.

Καθαρισμός του φίλτρου προστασίας του κινητήρα

Το φίλτρο προστασίας του κινητήρα πρέπει να καθαρίζεται σε τακτικά χρονικά διαστήματα με ελαφρό κτύπημα ή πλύσιμο!

Εικ. 19

- Ανοίξτε το κάλυμμα του χώρου συλλογής της σκόνης.
Εικ. 17
- α) Ελευθερώστε το φίλτρο προστασίας του κινητήρα, τραβώντας το πλάγια από τη μανδάλωση και τραβήξτε το έξω προς την κατεύθυνση του βέλους.
- β) Καθαρίστε το φίλτρο προστασίας του κινητήρα με ελαφρό κτύπημα.
- γ) Σε περίπτωση μεγάλης ρύπανσης πρέπει το φίλτρο προστασίας του κινητήρα να πλυθεί.
 - Στη συνέχεια αφήστε το φίλτρο να στεγνώσει το λιγότερο για 24 ώρες.
- δ) Μετά τον καθαρισμό, τοποθετήστε το φίλτρο προστασίας του κινητήρα μέσα στη συσκευή και κλείστε το κάλυμμα του χώρου συλλογής της σκόνης.

Αντικατάσταση του φίλτρου εξόδου του αέρα

Ηλεκτρική σκούπα με μικροφίλτρο υγιεινής

Πότε πρέπει να αντικαθίσταται: Με κάθε καινούργια συσκευασία ανταλλακτικού φίλτρου

Εικ. 20*

- Ανοίξτε το κάλυμμα του χώρου συλλογής της σκόνης. Εικ. 17
- α) Σπρώχνοντας το μοχλό κλεισίματος προς την κατεύθυνση του βέλους, απασφαλίστε το στήριγμα του φίλτρου.
- β) Αφαιρέστε το μικροφίλτρο υγιεινής.
- γ) Το μικροφίλτρο υγιεινής μπορεί να ξεπλυθεί.
 - Στη συνέχεια αφήστε το φίλτρο να στεγνώσει το λιγότερο για 24 ώρες.
- δ) Αφαιρέστε το μικροφίλτρο υγιεινής. Τοποθετήστε στη συσκευή νέο μικροφίλτρο υγιεινής.
- ε) Τοποθετήστε το στήριγμα του φίλτρου στη συσκευή και ασφαλίστε το.

Ηλεκτρική σκούπα με φίλτρο HEPA

Εάν η συσκευή σας είναι εξοπλισμένη με ένα φίλτρο Hera, πρέπει αυτό να αντικαθίσταται κάθε χρόνο.

Εικ. 21*

- Ανοίξτε το κάλυμμα του χώρου συλλογής της σκόνης. Εικ. 17
- α) Σπρώχνοντας το μοχλό κλεισίματος προς την κατεύθυνση του βέλους, απασφαλίστε και αφαιρέστε από τη συσκευή το φίλτρο Hera.
- β) Τοποθετήστε το νέο φίλτρο Hera και ασφαλίστε το.

Μετά την απορρόφηση λεπτών σωματιδίων σκόνης, καθαρίστε το φίλτρο προστασίας του κινητήρα, ενδεχομένως αντικαταστήστε το μικροφίλτρο υγιεινής ή το φίλτρο HEPA.

Φροντίδα

Πριν από κάθε καθαρίσματος πρέπει πρώτα να απενεργοποιείται η ηλεκτρική σκούπα και να τραβιέται το φως από την πρίζα του ρεύματος. Η ηλεκτρική σκούπα και τα πλαστικά αξεσουάρ μπορούν να καθαριστούν με ένα υγρό καθαρισμού πλαστικών του εμπορίου.

- ! **Μη χρησιμοποιείτε κανένα υλικό τριψίματος, καθαριστικό τζαμιών ή καθαριστικό γενικής χρήσης. Μη βυθίζετε την ηλεκτρική σκούπα ποτέ στο νερό.**

Ο χώρος συλλογής της σκόνης μπορεί, όταν χρειάζεται, να αναρροφηθεί με μια δεύτερη ηλεκτρική σκούπα, ή να καθαριστεί απλά με ένα στεγνό ξεσκονόπανο ή πινέλο.

Διατηρούμε το δικαίωμα των τεχνικών αλλαγών.

Elektrikli süpürge olarak Bosch'un GL35 modelini almaya karar verdiğiniz için teşekkür ederiz. Bu kullanım kılavuzunda çeşitli GL35 – modelleri hakkında bilgi verilecektir. Bu nedenle açıklanan tüm donanım özellikleri ve fonksiyonlar cihazınıza uygun olmayabilir. En iyi sonucu elde etmek için sadece elektrikli süpürge için özel olarak geliştirilmiş olan orijinal Bosch aksesuarlarını kullanmanız gerekir.

Kullanma kılavuzunu lütfen itinayla saklayınız. Elektrikli süpürge için üçüncü şahıslara vermeniz durumunda lütfen kullanım kılavuzunu da birlikte veriniz.

Lütfen resimli sayfaları açınız!

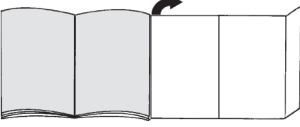

Cihazın teknik özellikleri

- 1 Fonksiyonu değiştirilebilen kilit kovanlı zemin süpürme ünitesi*
- 2 Kilit kovanlı sert zemin süpürme başlığı*
- 3 Zeminler için TURBO-UNIVERSAL® fırça*
- 4 Hortum tutamağı
- 5 Emme hortumu
- 6 Kayar düğmeye sahip teleskopik boru (ve kilit açma kovani)*
- 7 Sürgülü kola sahip teleskopik boru (ve kilit açma kovani)*
- 8 Şebeke bağlantı kablosu
- 9 Park yardımı
- 10 Dışarı üfleme ızgarası
- 11 Filtre torbası
- 12 Dışarı üfleme filtresi*
- 13 Motor koruma filtresi, yıkanabilir
- 14 Taşıma tutamağı
- 15 Yerleştirme yardımı (cihazın alt tarafında)
- 16 Toz haznesi kapağı
- 17 Filtre değiştirme göstergesi*
- 18 Açma/kapama tuşu ve güç ayarlama düğmesi
- 19 Koltuk süpürme başlığı*
- 20 Dar aralık kenar süpürme başlığı*

EEE Yönetmeliğine Uygundur

Elektrik bağlantısı	220-240 V**
Gerilim/Frekans	50 Hz**
Amper	10 A**

* donanıma göre

** Modele göre değişiklik gösterebilir

Yedek parça ve özel aksesuarlar

A Değişim filtresi paketi

Filtre TİP G (BBZ41FG)

En iyi performans için GXXL (BBZ41GXXL)

İçindekiler: 4 açılır kapanır filtre (toz) torbası

1 mikro-hijyen filtresi

<http://www.dust-bag-bosch.com>

B Hepa filtre BBZ156FH

Üflenen havanın daha temiz olması için ek filtre.

Alerjik bünyeli insanlar için tavsiye edilir. Yılda bir değiştiriniz.

C TURBO-UNIVERSAL® döşeme fırçası BBZ42TB

Döşemeli mobilyalar, yataklar, otomobil koltukları gibi yüzeylerde fırçalama ve emme. Özellikle hayvan tüy ve kıllarını temizlemek için uygundur. Rulo fırçanın tahriki elektrikli süpürge için emme akımı aracılığıyla gerçekleştirilir.

Elektrik bağlantısı gerekli değildir.

D TURBO-UNIVERSAL® zemin fırçası BBZ102TBB

Kısa tüylü halılar ve duvardan duvara halılar için fırçalama ve emme. Özellikle hayvan tüy ve kıllarını temizlemek için uygundur. Rulo fırçanın tahriki elektrikli süpürge için emme akımı aracılığıyla gerçekleştirilir.

Elektrik bağlantısı gerekli değildir.

E Sert zemin ucu BBZ123HD

Düz zeminlerin süpürülmesi için

(parke, fayans, terakota,...)

İlk kullanımdan önce

Resim 1

- Tutma kolu emme hortumunun içine takılmalı ve yerine kilitlenmelidir.
- Tutamağı çıkarmak için her iki mandal birlikte bastırılmalı ve emme hortumu dışarı çekilmelidir.

Çalıştırılması

Resim 2

- a) Emme hortumu bağlantı parçaları kapaktaki emme deliğine oturtulmalıdır.
- b) Emme hortumunun çıkartılması sırasında her iki mandal birlikte bastırılmalı ve hortum dışarı çekilmelidir.

Resim 3*

- a) Tutamak teleskopik boruya doğru itilmelidir. Bağlantıyı çözmek için tutamağı hafifçe çevirerek borudan çekiniz.
- b) Tutamağı teleskopik borunun içinde yerine oturuncaya kadar itiniz. Bağlantıyı çözmek için kilit açma kovaniyi bastırınız ve tutamağı çekip çıkarınız.

*cihaz donanımına bağlıdır

Resim 4*

- a) Teleskopik boruyu zemin süpürme başlığının bağlantı yerine takınız. Bağlantıyı çözmek için boruyu hafifçe çevirerek zemin ünitesinden çekiniz.
- b) Teleskopik boruyu, zemin süpürme başlığının bağlantı parçasına oturuncaya kadar itiniz. Bağlantının çözülmesi için kilit açma kovanına bastırılmalı ve teleskopik boru dışarı çekilmelidir.

Resim 5

- Sürgülü kol / kayar düğme ok yönünde hareket ettirilerek teleskopik borunun kilidi açılmalı ve istenen uzunluk ayarlanmalıdır.

Resim 6



- Şebeke bağlantı kablosu prize konmalı, kablo istenen uzunlukta olacak şekilde dışarı çekilmeli ve fiş prize takılmalıdır.

Resim 7 Açma / kapatma

- Elektrikli süpürge, açma/kapatma tuşuna basılarak açılabilir ve kapatılabilir.

Resim 8 Emme gücünün düzenlenmesi

Ayar düğmesi ok yönünde döndürülerek istenilen emme gücü kademesiz olarak ayarlanacaktır.

- Düşük güç alanı =>  Hassas kumaşların süpürülmesi için, örn. döşeme, perde, vb. .
- Orta güç alanı =>  Az kirlenme durumunda günlük temizlik için.
- Yüksek güç alanı =>  Sağlam zemin kaplamalarının, sert zeminlerin ve çok kirli zeminlerin temizlenmesi için.



Emerek temizleme

Dikkat

- Zemin süpürme başlığına yüklenilmemelidir, sert zemin yapısının niteliğine bağlı olarak (örn. pürüzlü, rustik fayanslar) aşınmaya neden olabilir. Bu nedenle bunların düzenli aralıklarla meme çalışma tabanında kontrol edilmeleri gereklidir. Aşınmış, keskin kenarlı fırça yüzeyleri parke veya linolyum gibi hassas sert yüzeylerde hasarlara neden olabilir. Üretici, yıpranmış taban memelerinin neden olduğu hasarlara karşı sorumluluk kabul etmemektedir .

Resim 9

Açılır-kapanır süpürme başlığının ayarlanması:

- Halılar ve halifleksler => 
- düz zeminler => 

Eğer büyük parçacıkları çekecekseniz zemin süpürme başlığının emme kanalının tıkanmaması için bu parçacıkların ardı ardına ve dikkatlice çekilmesine dikkat ediniz. Pislilik partiküllerinin daha iyi emilebilmesi için gerekirse memeyi kaldırabilirsiniz.

Resim 10* Ek aksesuar ile süpürme

Üniteyi ihtiyacınıza göre emme borusuna veya tutamağa takınız:

- a) Aralıkların ve köşelerin vb. süpürülmesi için dar aralık süpürme başlığı.
- b) Kumaşlı mobilyaların, perdelerin vb. süpürülmesi için koltuk süpürme başlığı.
- c) Sert zemin süpürme başlığı
Sert zemin kaplamalarının temizlenmesi için (fayans, parke vs.)
- Teleskopik boru yerine oturana kadar sert zemin başlığı bağlantı parçasının içine itilmelidir.
 - Bağlantının serbest kalması için kilit açma kovanına bastırılmalı ve teleskopik boru dışarı çekilmelidir.

Resim 11* Sert zemin süpürme ünitesinin temizlenmesi

- a) Temizleme işlemi sırasında başlık alt taraftan süpürge ile temizlenmelidir.
- b) Birikmiş tüyler ve kıllar makas kullanılarak kesilmeli ve süpürgeyle çekilmelidir.

Turbo-fırça*

Cihazınızda bir turbo fırça mevcutsa, lütfen birlikte verilen kullanım kılavuzunda yer alan kullanım ve bakım uyarılarını dikkate alınız.

Resim 12

Kısa süpürme molalarında cihazın arka tarafındaki park yardımını kullanabilirsiniz.

- Cihaz kapatıldıktan sonra, zemin başlığındaki kanca cihazın arka tarafında yer alan boşluğa itilmelidir.

Resim 13

Örneğin basamak gibi engellere takılmamak için cihaz tutma kolu yardımıyla da taşınabilir.

Çalışma sona erdikten sonra

Resim 14

- a) Elektrik fişi çekilmelidir.
- b) Şebeke bağlantı kablosundan hafifçe çekiniz ve serbest bırakınız (kablo otomatik olarak sarılır).

Resim 15

Cihazı saklamak/taşımak için cihazın alt tarafındaki saklama yardımını kullanabilirsiniz.

- a) Cihazı dikey olarak konumlandırınız.
- b) Zemin süpürme başlığındaki kancayı cihazın alt tarafındaki boşluğa geçiriniz.

Filtre değiştirilmesi

- ! Dikkat: Her filtre değişiminden önce cihaz kapatılmalıdır!

Filtre torbasını değiştirin

Resim 16

- Zemin süpürme başlığı kaldırıldığında ve yüksek güç ayarında kapaktaki filtre değiştirme göstergesi tamamen sarı olarak görünüyorsa filtre torbası değiştirilmelidir, hatta tam dolu olmasa bile. Böyle bir durumda filtredeki kirin türü değişimi gerekli kılmaktadır.
- Başlık, emme borusu ve emme hortumu tıkalı olmamalıdır, bu durum da filtre değişim göstergesinin yanmasına neden olabilir.
- Tıkanmayı açmak için tutamak hortumdan çıkartılmalıdır.

Resim 17 Kapağın açılması

- a) Kilitleme kolu ok yönünde çekilerek kapağın kilidi açılmalıdır.
- b) Kapak ok yönünde açılmalıdır.

Resim 18

- a) Filtre torbası kilit dilinden çekilerek kapatılmalıdır.
- b) Filtre torbası çıkartılmalıdır.
- c) Yeni filtre torbası yerleştirilmelidir.
- d) Filtre torbası sonuna kadar tutucu yönünde itilmelidir.

- ! Dikkat: Kapak sadece filtre (toz) torbası yerleştirilmiş ise kapanır.

Motor koruma filtresinin temizlenmesi

Motor koruma filtresi düzenli aralıklarla vurularak ve/veya yıkanarak temizlenmelidir!

Resim 19

- Toz haznesi kapağını açınız. Resim 17
- a) Motor koruma filtresini yana doğru çekerek kilidini açınız ve ok yönünde çekerek çıkarınız.
- b) Motor koruma filtresini hafifçe vurarak temizleyiniz.
- c) Aşırı kirlenme durumunda motor koruma filtresi yıkanmalıdır.
- Bunun ardından filtre en az 24 saat süreyle kurumaya bırakılmalıdır.
- d) Temizleme işleminden sonra motor koruma filtresini cihaza yerleştiriniz, kilitleyiniz ve toz haznesi kapağını kapatınız.

Dışarı üfleme filtresinin değiştirilmesi

Mikro hijyen filtreli elektrikli süpürge

Ne zaman değiştirilmeli: Her yeni değişim filtresi paketinde

Resim 20*

- Toz haznesi kapağı açılmalıdır. Resim 17
- a) Kilitleme koluna ok yönünde basılarak filtre tutucunun kilidi açılmalıdır.
- b) Mikro hijyen filtresi çıkartılmalıdır.
- c) Mikro hijyen filtresi değiştirilebilir.
- Filtreyi en az 24 saat kurumaya bırakınız.
- d) Mikro hijyen filtresi çıkartılmalıdır. Yeni mikro hijyen filtresi cihaza yerleştirilmelidir.
- e) Filtre tutucu cihaza yerleştirilmeli ve kilitlenmelidir.

Hepa filtreli elektrikli süpürge

Cihazınız bir Hepa filtresi varsa bu filtre senede bir kez değiştirilmelidir.

Resim 21*

- Toz haznesi kapağı açılmalıdır. Resim 17
- a) Kilitleme koluna ok yönünde basılarak Hepa filtresinin kilidi açılmalı ve cihazdan çıkartılmalıdır.
- b) Yeni hepa filtresi yerleştirilmeli ve kilitlenmelidir.

İnce toz taneciklerinin emilmesinden sonra motor koruma filtresi temizlenmeli, gerekirse mikro hijyen filtresi veya Hepa filtresi değiştirilmelidir.

Bakım

Elektrikli süpürge temizlenmeden önce cihaz kapatılmalı ve fişi çekilmelidir. Elektrikli süpürge ve plastik aksesuarlara piyasada bulunan plastik temizleyicilerle bakım yapılabilir.

- ! Aşındırıcı temizleme maddesi, cam temizleyici veya çok amaçlı temizleyiciler kullanılmamalıdır. Elektrikli süpürge kesinlikle suya sokulmamalıdır.

İhtiyaç duyulması halinde toz haznesi başka bir elektrikli süpürge veya kuru bir bez / toz fırçası ile temizlenebilir.

Üretici firma, ürünün teknik özelliklerinde değişiklik yapma hakkına sahiptir.

Dziękujemy za zakup odkurzacza GL35 firmy Bosch. W niniejszej instrukcji obsługi przedstawione zostały różne modele odkurzacza GL35. Dlatego może się zdarzyć, że opisane wyposażenie i jego funkcje nie zawsze odnoszą się do danego modelu. W celu osiągnięcia możliwie najlepszego wyniku odkurzania należy stosować wyłącznie oryginalne akcesoria firmy Bosch, które zostały skonstruowane specjalnie do tego modelu odkurzacza.

Instrukcję użytkowania należy zachować. W przypadku przekazania odkurzacza innej osobie należy dołączyć instrukcję obsługi.

Należy rozłożyć strony z rysunkami!

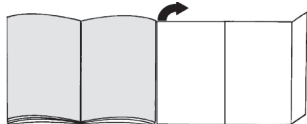

Opis urządzenia

- 1 Przełączalna szczotka do podłóg z tuleją odblokowującą*
- 2 Szczotka do podłóg twardych z tuleją odblokowującą*
- 3 Szczotka TURBO-UNIVERSAL®* do podłóg
- 4 Uchwyt węża
- 5 Wąż ssący
- 6 Rura teleskopowa z przyciskiem przesuwany (i tuleją odblokowującą)*
- 7 Rura teleskopowa z tuleją przesuwaną (i tuleją odblokowującą)*
- 8 Przewód zasilający
- 9 Zaczepek
- 10 Kratka wylotu powietrza
- 11 Worek filtrujący
- 12 Filtr wylotu powietrza*
- 13 Filtr zabezpieczający silnik (nadaje się do prania)
- 14 Uchwyt do noszenia
- 15 Zaczepek rury ssącej (na spodzie urządzenia)
- 16 Pokrywa komory pyłowej
- 17 Wskaźnik wymiany filtra*
- 18 Włącznik/wyłącznik i regulator mocy
- 19 Szczotka do tapicerki*
- 20 Ssawka do szczelin*

Części zamienne i wyposażenie dodatkowe

A Pakiet filtrów wymiennych

Filtr TYP G (BBZ41FG)

Dla najwyższej wydajności GXXL (BBZ41GXXL)

Zawartość: 4 worki filtrujące z zamknięciem

1 mikrofiltr higieniczny

<http://www.dust-bag-bosch.com>

B Filtr Hepa BBZ156HF

Dodatkowy filtr oczyszczający powietrze wydmuchiwane z odkurzacza.

Zalecany dla alergików. Wymieniać co roku.

C Szczotka TURBO-UNIVERSAL® do tapicerki

BBZ42TB

Jednoczesne szczotkowanie i odkurzanie mebli tapicerskich, materacy, foteli samochodowych itd.

Szczególnie nadaje się do usuwania sierści zwierząt. Wałek szczotki napędzany jest za pomocą strumienia powietrza zasysanego przez odkurzacza.

Nie jest wymagane podłączenie do sieci elektrycznej.

D Szczotka TURBO-UNIVERSAL® do podłóg

BBZ102TBB

Jednoczesne szczotkowanie i odkurzanie dywanów i wykładzin dywanowych z krótkim włosiem, względnie wszystkich wykładzin. Szczególnie nadaje się do usuwania sierści zwierząt. Napęd wałka szczotki odbywa się za pomocą strumienia powietrza zasysanego przez odkurzacza.

Nie jest wymagane podłączenie do sieci elektrycznej.

E Szczotka do podłóg twardych BBZ123HD

Do odkurzania gładkich powierzchni podłogowych (parkiet, płytki ceramiczne, terakota...)

Przed pierwszym użyciem

Rysunek 1

- Połączyć uchwyt z wężem ssącym. W celu wyjęcia uchwytu ścisnąć obie zapadki i wyciągnąć wąż ssący. Uruchomienie

Rysunek 2

- a) Króciec węża włożyć w otwór ssący w pokrywie, aż do zaskoczenia na miejsce.
- b) W celu wyciągnięcia węża ssącego wcisnąć obie zapadki i wyciągnąć wąż.

Rysunek 3*

- a) Wsunąć uchwyt w rurę teleskopową. W celu rozłączenia nieco obrócić uchwyt i wyciągnąć z rury.
- b) Uchwyt wsunąć do zatrzasknięcia w rurę teleskopową. W celu rozłączenia połączenia nacisnąć tuleję odblokowującą i wyciągnąć uchwyt.

Rysunek 4*

- a) Włożyć rurę teleskopową w króciec szczotki do podłóg. W celu rozłączenia nieco obrócić rurę i wyciągnąć ze szczotki do podłóg.
- b) Wsunąć rurę teleskopową w króciec szczotki do podłóg, aż do zatrzasknięcia. W celu rozłączenia nacisnąć tuleję odblokowującą i wyciągnąć rurę teleskopową.

Rysunek 5

- Poprzez zmianę pozycji tulei przesuwnej/przycisku przesuwanego odblokować rurę teleskopową i ustawić odpowiednią długość.

*w zależności od wyposażenia

Rysunek 6



- Chwycić za wtyczkę przewodu zasilającego, wyciągnąć przewód na odpowiednią długość i włożyć wtyczkę do gniazda.

Rysunek 7 Włączanie/wyłączenie

- Włączyć/wyłączyć odkurzacz poprzez naciśnięcie włącznika/wyłącznika.

Rysunek 8 Regulacja siły ssania

Poprzez obracanie pokrętki regulacyjnej zgodnie z kierunkiem strzałki można bezstopniowo ustawić żądaną siłę ssania.

- Niski stopień mocy => 
Do odkurzenia delikatnych materiałów, np. tapicerki, zasłon itp.
- Średni stopień mocy => 
Do codziennego odkurzenia małych zabrudzeń.
- Wysoki stopień mocy => 
Do czyszczenia wytrzymałych wykładzin podłogowych, podłóg twardych oraz przy dużym zanieczyszczeniu.



Odkurczanie

Uwaga

- W zależności od właściwości podłogi (np. szorstkie, rustykalne podłogi) szczotki do podłóg ulegają zniszczeniu. Dlatego należy w regularnych odstępach czasu sprawdzać spód szczotki. Zużyte, o ostrych kantach spody szczotki mogą uszkodzić delikatne podłogi, jak parkiet czy linoleum. Producent nie ponosi odpowiedzialności za ewentualne szkody powstałe w wyniku używania zużytych szczotek do podłóg.

Rysunek 9

Ustawianie przełączanej szczotki do podłóg:

- Dywany i wykładziny dywanowe => 
- Gładkie podłogi => 

W przypadku zasysania większych cząsteczek brudu zachować ostrożność i zwrócić uwagę, aby cząsteczki były zasysane po kolei, co pozwoli uniknąć zatkania kanału ssącego szczotki do podłóg. Ewentualnie należy unieść szczotkę, aby móc lepiej zasysać cząsteczki brudu.

Rysunek 10* Odkurczanie z zastosowaniem wyposażenia dodatkowego

W zależności od potrzeby nasadzić szczotkę na rurę ssącą lub uchwyt:

- a) Ssawka do szczelin. Do odkurzania szczelin, rogów itp.
- b) Szczotka do tapicerki. Do odkurzania mebli tapicerskich, zasłon itp.
- c) Szczotka do podłóg twardych
Do odkurzania twardych podłóg (płytek ceramicznych, parkietu itp.)
- Wsunąć rurę teleskopową w króciec szczotki do podłóg twardych, aż do zaskoczenia na miejsce.
- W celu rozładowania nacisnąć tuleję odblokowującą i wyciągnąć rurę teleskopową.

Rysunek 11* Czyszczenie szczotki do podłóg twardych

- a) W celu oczyszczenia odkurzyć szczotkę od spodu.
- b) Nawinięte nitki i włosy przeciąć nożyczkami i odkurzyć.

Turboszczotka

Jeśli urządzenie wyposażone jest w turboszczotkę, należy stosować się do zaleceń dotyczących użytkowania i konserwacji zawartych w załączonej instrukcji obsługi.

Rysunek 12

W czasie krótkich przerw w odkurzaniu można skorzystać z zaczepu umieszczonego z tyłu urządzenia.

- Po wyłączeniu urządzenia hak na szczotce do podłóg wsunąć we wgłębienie na spodzie urządzenia.

Rysunek 13

Aby pokonać przeszkody, np. schody, urządzenie można przenosić za uchwyt.

Po pracy

Rysunek 14

- a) Wyciągnąć wtyczkę z gniazda.
- b) Pociągnąć krótko za przewód zasilający i puścić (przewód zwija się automatycznie).

Rysunek 15

Do odstawiania/transportowania urządzenia można korzystać z zaczepu rury ssącej znajdującego się na spodzie urządzenia.

- a) Ustawić urządzenie pionowo.
- b) Wsunąć hak ssawki do podłóg we wgłębienie na spodzie urządzenia.

Wymiana filtra

- ! Uwaga: Przed wymianą filtra zawsze wyłączyć urządzenie!

Wymiana worka filtrującego

Rysunek 16

- Jeśli w momencie uniesienia szczotki nad podłogą przy najwyższej mocy ssania cały wskaźnik wymiany filtra na pokrywie zabarwi się na żółto, należy wymienić worek filtrujący, również gdy nie jest jeszcze całkowicie wypełniony. W tym przypadku o konieczności wymiany worka decyduje rodzaj odkurzonych zanieczyszczeń. Szczotka, rura ssąca i wąż ssący nie mogą być przy tym zatkane, ponieważ to także powoduje włączenie się wskaźnika wymiany filtra.
- W celu usunięcia zatkania można w łatwy sposób odłączyć uchwyt od węża.

Rysunek 17 Otwieranie pokrywy

- a) Odblokować pokrywę poprzez pociągnięcie dźwigni zamykającej zgodnie z kierunkiem strzałki.

*w zależności od wyposażenia

b) Otworzyć pokrywę zgodnie z kierunkiem strzałki.

Rysunek 18

- a) Zamknąć worek filtrujący poprzez pociągnięcie zapadki zamykającej.
- b) Wyjąć worek filtrujący.
- c) Włożyć nowy worek filtrujący.
- d) Worek filtrujący wsunąć do oporu w mocowanie.

- Uwaga: Pokrywa zamyka się wyłącznie z włożonym workiem filtrującym.

Czyszczenie filtra zabezpieczającego silnik

Filtr zabezpieczający silnik należy czyścić w regularnych odstępach czasu poprzez wytrzepanie lub wyptukanie!

Rysunek 19

- Otworzyć pokrywę komory pyłowej. **Rysunek 17**
- a) Blokadę filtra zabezpieczającego silnik zwolnić poprzez pociągnięcie z boku i wyjąć filtr zgodnie z kierunkiem strzałki.
- b) Oczyszczyć filtr zabezpieczający silnik przez wytrzepanie.
- c) W przypadku dużego zanieczyszczenia filtr należy wyptukać.
- Następnie filtr należy pozostawić do wyschnięcia na co najmniej 24 godziny.
- d) Po oczyszczeniu filtr zabezpieczający silnik włożyć w urządzenie, zablokować i zamknąć pokrywę komory pyłowej.

Wymiana filtra wylotu powietrza

Odkurzacz z mikrofiltrem higienicznym

Kiedy należy wymieniać? Zawsze przy użyciu nowego pakietu filtrów wymiennych.

Rysunek 20*

- Otworzyć pokrywę komory pyłowej. **Rysunek 17**
- a) Odblokować uchwyt filtra poprzez naciśnięcie dźwigni zamykającej zgodnie z kierunkiem strzałki.
- b) Wyjąć mikrofiltr higieniczny.
- c) Mikrofiltr higieniczny można wyptukać.
- Następnie filtr należy pozostawić do wyschnięcia na co najmniej 24 godziny.
- d) Wyjąć mikrofiltr higieniczny. Włożyć nowy mikrofiltr w uchwyt filtra.
- e) Włożyć uchwyt filtra w urządzenie i zatrasnąć.

Odkurzacz z filtrem Hepa

Jeśli urządzenie wyposażone jest w filtr Hepa, należy go wymieniać co roku.

Rysunek 21*

- Otworzyć pokrywę komory pyłowej. **Rysunek 17**
- a) Odblokować filtr Hepa poprzez naciśnięcie dźwigni zamykającej zgodnie z kierunkiem strzałki i wyjąć z urządzenia.
- b) Włożyć nowy filtr Hepa i zablokować.

W przypadku zassania drobnych cząsteczek pyłu należy oczyścić filtr zabezpieczający silnik, ewentualnie wymienić mikrofiltr higieniczny lub filtr Hepa.

Konserwacja

Przed każdym czyszczeniem odkurzacza należy go wyłączyć i wyciągnąć wtyczkę z gniazda. Odkurzacz i elementy wyposażenia z tworzywa sztucznego można czyścić dostępnymi na rynku środkami do czyszczenia tworzyw sztucznych.

- ! **Nie należy stosować środków do szorowania, środków do czyszczenia szkła ani uniwersalnych środków czyszczących. W żadnym wypadku nie wolno zanurzać odkurzacza w wodzie.**

W razie potrzeby komorę pyłową odkurzyć za pomocą drugiego odkurzacza lub oczyścić suchą ściereczką lub pędzelkiem.

Zastrzegamy sobie prawo do zmian technicznych.

*w zależności od wyposażenia

Örülünk, hogy a Bosch GL35 sorozat porszívóját választotta.

Ebben a használati utasításban különböző GL35 modellek leírását találja. Emiatt lehetséges, hogy nem minden tartozék és funkció egyezik meg az Ön által vásárolt modell tartozékaival és funkcióival. Csak eredeti Bosch tartozékokat használjon, melyeket speciálisan az Ön porszívójához fejlesztettünk ki, azért hogy a legjobb porszívási eredményt érhesse el.

Kérjük, őrizze meg a használati utasítást. Amennyiben a porszívót továbbadja másnak, kérjük, mellékelje hozzá a használati utasítást is.

Kérjük, hajtsa ki a képes oldalt.

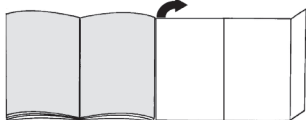

A készülék leírása

- 1 Átkapcsolható padlószívófej reteszelőhüvellyel*
- 2 Kemény padlóhoz való szívófej reteszelőhüvellyel*
- 3 TURBO-UNIVERZÁLIS® kefe padló tisztításhoz*
- 4 Porszívócső-fogantyú
- 5 Szívótömlő
- 6 Teleszkópcső tolokapcsolóval* (és reteszelőhüvellyel)*
- 7 Teleszkópos cső tolómandzsettával (és reteszelőhüvellyel)*
- 8 Hálózati csatlakozókábel
- 9 Leállító segédeszköz
- 10 Kifúvórács
- 11 Porzsák
- 12 Kifúvószűrő*
- 13 Motorvédő szűrő, mosható
- 14 Fogantyú
- 15 Porszívócsőtartó (a készülék alsó oldalán)
- 16 Porkamrafedél
- 17 Szűrőcsere-kijelző*
- 18 Be-/kikapcsoló gomb és teljesítményszabályozó
- 19 Kárpittisztító szívófej*
- 20 Réstisztító szívófej*

Pótalkatrészek és kiegészítő tartozékok

A Csereszűrő csomag

G (BBZ41FG) típusú szűrő

A legjobb eredményért GXLL szűrő (BBZ41GXLL)

Tartalom: 4 zárható porzsák

1 mikro-higiéniaszűrő

<http://www.dust-bag-bosch.com>

B HEPA-szűrő BBZ156HF

Kiegészítő szűrő a tisztább kifűjt levegőhöz.

Allergiásoknak ajánlott. Évente kell cserélni.

C TURBO-UNIVERZÁLIS®-kefe kárpitokhoz BBZ42TB

Kárpitozott bútorok, matracok, autótülések stb. kefék tisztításához és porszívásához egy munkamenetben. Különösen alkalmas állatszűrő felszívására. A kefehenger a porszívó szívóárama hajtja meg. Ehhez elektromos áramot nem igényel.

D TURBO-UNIVERZÁLIS®-kefe padló tisztításhoz

BBZ102TBB

Rövid szálú szőnyegek és szőnyegpadlók, illetve minden burkolat kefék tisztítása és porszívása egy munkamenetben. Különösen alkalmas állatszűrők felszívására. A kefehenger meghajtását a porszívó szívási légárama biztosítja.

Ehhez elektromos áramot nem igényel.

E Szívófej kemény padlóhoz BBZ123HD

Sima padlók porszívózásához

(parketta, csempé, terrakotta,...)

Az első használat előtt elvégzendő tennivalók

ábra 1

- A fogantyút tolja a szívótömlőre és zárja be a reteszt.
- A markolat kivételéhez nyomja össze a két rögzítő pecket és húzza ki a szívótömlőt.

Üzembe helyezés

ábra 2

- a) A szívótömlőcsontot csatlakoztassa a fedélben lévő szívónyílásba.
- b) A szívótömlő eltávolításánál mindkét csatlakozóorrot nyomja össze és a tömlőt húzza ki.

ábra 3*

- a) Tolja a kézi fogantyút a teleszkópcsőbe. A csatlakozás kioldásához kissé fordítsa el a kézi fogantyút, és húzza ki a csőből.
- b) A fogantyút tolja bekattanásig a teleszkópcsőbe. A szétszedéshez nyomja meg a kioldóhüvelyt és húzza ki a fogantyút.

ábra 4*

- a) A teleszkópcsövet tolja a padlószívófej csőtoldatába. A csatlakozás kioldásához kissé fordítsa el a csövet, és húzza ki a padlószívófejből.
- b) Tolja be a teleszkópcsövet kattanásig a padlószívófej csőtoldatába. A szétszedéshez nyomja meg a reteszelőhüvelyt és húzza ki a teleszkópcsövet.

ábra 5

- A csúszókarmantyút / tolokapcsolót mozgassa a nyíl irányába és reteszelve ki a teleszkópcsövet, majd állítsa be a kívánt hosszra.

*kiviteltől függően

ábra 6



- Fogja meg a hálózati csatlakozókábelt a dugónál, húzza ki a kívánt hosszúságig és csatlakoztassa a hálózati dugót.

ábra 7 Be- / kikapcsolás

- A porszívót a be-/ kikapcsoló gomb segítségével be- és kikapcsolhatja.

ábra 8 Szívóerő szabályozása

A szabályozógomb a nyíl irányába való elforgatásával fokozatmentesen beállítható a kívánt szívóerő.

- Alacsony teljesítménytartomány =>  Kényes anyagok, pl. kárpitok, függönyök stb. porszívózásához
- Közepes teljesítménytartomány =>  Napi tisztításhoz enyhe fokú szennyeződésnél.
- Nagy teljesítménytartomány =>  Robusztus padlóborítások, kemény padló és erős szennyezettség esetén.



Porszívózás

Figyelem

- A padlószívófejek a kemény padló minőségétől függően (pl. érdes felületű, rusztikus csempe) bizonyos mértékű kopásnak vannak kitéve. Ezért fontos, hogy rendszeres időközönként ellenőrizze a szívófej talprészét. Ha a szívófej alja kopott, ill. szélei élessé váltak, könnyen megkarcolja a kényes kemény padlófelületeket, mint parketta vagy linóleum. A gyártó nem felel azokért az esetleges károkért, amelyeket a kopott padlószívófej okoz.

ábra 9

Az átkapcsolható padlószívófej beállítása:

- Szőnyegek és szőnyegpadlók =>  => 
- Sima padlók => 

Ha nagyobb szennyeződést szív fel, kérjük, ügyeljen arra, hogy ezeket a szennyeződések egymás után és elővigyázatosan szívja fel, azért hogy a padlótisztítófej szívócsatornáját ne tömítse el. Előfordulhat, hogy kissé meg kell emelnie a szívófejet ahhoz, hogy a szennyeződés részecskéit könnyebben felszívhassa.

ábra 10^a Porszívózás kiegészítő tartozékkal

Helyezze fel a használni kívánt szívófejet a szívócsőre vagy a kézi fogantyúra:

- Réstisztító fej fugák és sarkok stb. porszívózásához.
 - Kárpittisztító szívófej kárpitozott bútorok, függönyök stb. porszívózásához.
 - Padlószívófej kemény padlóhoz
Kemény padlóburkolatok porszívózására (padlólap, parketta, stb.)
- A teleszkópos csövet kattanásig tolja a kemény padlóhoz való padlószívófej csatlakozócsonkjába.
 - A kapcsolódás kioldásához nyomja meg a reteszelhüvelyt és húzza ki a teleszkópos csövet.

ábra 11^a Kemény padlóhoz való szívófej tisztítása

- Tisztításként alulról porszívózza le a szívófejet.
- A rácsavarodott szálakat és haját ollóval vágja át és porszívózza le.

Turbókefe

Ha az Ön készüléke turbókefével van felszerelve, kérjük olvassa el a mellékelt használati utasítás használatról és karbantartásról szóló utasításait.

ábra 12

Rövid porszívózási szüneteknél használhatja a készülék alján található parkolóállás segédeszközét.

- A készülék lekapcsolása után tolja a padlószívófejen lévő horgot a készülék hátoldalán lévő mélyedésbe.

ábra 13

Akadályok pl. lépcsők áthidalásához a készüléket fogantyúval is lehet vinni.

A munka után

ábra 14

- Húzza ki a hálózati csatlakozódugót.
- Kicsit húzza meg a hálózati csatlakozókábelt, majd engedje vissza (a kábel automatikusan feltekeredik).

ábra 15

A készülék tárolásához /mozgatásához használhatja a készülék alján lévő porszívócsőtartót.

- Állítsa fel a készüléket.
- Tolja a padlószívófejen lévő horgot a készülék alján található mélyedésbe.

Szűrőcsere

Figyelem! Minden szűrőcsere előtt kapcsolja ki a

- készüléket!

A porzsák cseréje

ábra 16

- Ha padlóról felemelt padlószívófejnél és legmagasabb teljesítménybeállításnál a fedélen lévő szűrőcsere-kijelző teljesen sárgát mutat, akkor a porzsákat ki kell cserélni még akkor is, ha az még nem lenne tele. Ebben az esetben a beszívott tartalom jellege teszi a cserét szükségessé. A szívófejeknek, szívócsőnek és a szívótömlőnek nem szabad eltömődnie, mivel ez is a szűrőcsere-kijelző kioldásához vezet.
- Az eltömődések eltávolításához a fogantyút könnyedén oldja le a tömlőről.

ábra 17 A fedél kinyitása

- Reteszelve ki a fedelet a zárókar a nyíl irányába történő húzásával.
- Nyissa ki a fedelet a nyíl irányába.

ábra 18

- Zárja be a porzsákat a zárófül meghúzásával.
- Vegye ki a porzsákat.
- Helyezze be az új porzsákat.
- Az új porzsákat ütközésig tolja be a tartóba.

Figyelem: a fedél csak behelyezett porzsákkal záródik.

A motorvédő szűrő megtisztítása

A motorvédő szűrőt rendszeres időközönként ütügetéssel meg kell tisztítani, illetve ki kell mosni!

ábra 19

- Nyissa ki a porkamra fedelét. ábra 17
- A motorvédő szűrőt húzza oldalirányba, hogy kioldja a reteszeléséből, és húzza ki a nyíl irányába.
 - A motorvédő szűrőt ütügetéssel tisztítsa meg.
 - Erős szennyezettség esetén mossa ki a motorvédő szűrőt.
 - A szűrőt a mosás után legalább 24 óráig hagyja száradni.
 - Tisztítás után helyezze vissza a motorvédő szűrőt a készülékbe, pattintsa be, és zárja le a porkamra fedelét.

Kifúvószűrő cseréje

Porszívó mikro-higiéniaszűrővel

Mikor cseréljem ki? Minden új csereszűrő csomagnál.

ábra 20*

- A porkamrafedél nyitása. ábra 17
- A zárókar nyíl irányába történő nyomására a szűrőtartó kiakad.
 - Vegye ki a mikro-higiéniaszűrőt.
 - A mikro-higiéniaszűrő mosható.
 - A szűrőt a mosás után legalább 24 óráig hagyja száradni.
 - Vegye ki a mikro-higiéniaszűrőt. Helyezze be az új mikro-higiéniaszűrőt a készülékbe.
 - A szűrőtartót tegye be a készülékbe, és kattintsa be.

Porszívó Hepa-szűrővel

Ha készüléke Hepa-szűrővel van felszerelve, azt évente ki kell cserélni.

ábra 21*

- A porkamrafedél nyitása. ábra 17
- A zárókar a nyíl irányába történő elmozdításával reteszelve ki a Hepa-szűrőt, és vegye ki a készülékből.
 - Tegye be a készülékbe az új Hepa-szűrőt és kattintsa be.

Finom por felszívását követően kiporolással tisztítsa meg a motorvédő szűrőt, adott esetben cserélje ki a mikro-higiéniaszűrőt vagy a Hepa-szűrőt.

Ápolás

A porszívót minden tisztítás előtt ki kell kapcsolni és ki kell húzni a hálózati csatlakozódugóját. A porszívó és a műanyag tartozékok kereskedelmi forgalomban kapható műanyagtisztító szerrel tisztítható.

Ne használjon súrolószert, üvegtisztítót vagy univerzális tisztítószert. A porszívót soha ne tegye vízbe!

A porkamra szükség esetén egy másik porszívóval kiporszívózható vagy egyszerűen egy száraz portörölvél vagy porcsettellel kitisztítható.

Műszaki változtatások joga fenntartva.

Радваме се, че избрахте прахосмукачка Bosch от серията GL35.

В тази инструкция за употреба са представени различни модели от серията GL35. Затова е възможно не всички описани характеристики и функции да се отнасят за Вашия модел. Вие трябва да използвате само оригинални консумативи на Bosch, които са разработени специално за Вашата прахосмукачка, за да постигнете възможно резултат от изсмукването.

Моля указанията за ползване да бъдат съхранявани. При предаване на прахосмукачката на трети лица моля предайте с нея и указанията за употреба.

Моля отгърнете страниците с рисунки!

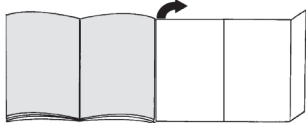

Описание на уреда

- 1 Превключваща се подова дюза с деблокираща втулка*
- 2 Дюза за твърди подове с деблокираща втулка*
- 3 TURBO-UNIVERSAL®-четка за под*
- 4 Дръжка на маркуча
- 5 Смукателен маркуч
- 6 Телескопична тръба с плъзгащ бутон (и деблокираща втулка)*
- 7 Телескопична тръба с плъзгащ маншет (и деблокираща втулка)*
- 8 Кабел за мрежово захранване
- 9 Спомагателно устройство за паркиране
- 10 Решетка на изхода на засмуквания въздух
- 11 Филтърна торба
- 12 Издухващ филтър*
- 13 Защитен филтър на мотора, може да се пере
- 14 Дръжка за носене
- 15 Спомагателно устройство за паркиране (на долната страна на прибора)
- 16 Капак на прахоуловителното отделение
- 17 Индикатор за смяна на филтъра*
- 18 Бутон вкл./изкл. и регулатор на мощността
- 19 Дюза за тапицерия*
- 20 Дюза за фуги*

Резервни части и специални принадлежности

A Опаковка сменяеми филтър

Филтър ТИП G (BBZ41FG)

За по-добра производителност GXXL (BBZ41GXXL)

Съдържание: 4 филтърни торби с приспособление за затваряне

1 микрохигиеничен филтър

<http://www.dust-bag-bosch.com>

B HEPA-филтър BBZ156HF

Допълнителен филтър за по-чист издухан въздух. Препоръчва се за хора с алергии. Да се сменя един път в годината.

C TURBO-UNIVERSAL®-четка за тапицерия BBZ42TB

Изчеткване и изсмукване на прах от тапицерияни мебели, матраци, автомобилни седалки и т.н. в една работна операция. Особено пригодена за изсмукване на животински косми. Задвижването на четковия валик става чрез засмуквания поток на прахосмукачката.

Не е необходимо електрическо свързване.

D TURBO-UNIVERSAL®-четка за под BBZ102TBB

Изчеткване и изсмукване на праха от килими с къс флор и мокети, респ. за всички настилки в една работна операция. Особено подходяща за изсмукване на животински косми. Задвижването на четковия валик става чрез засмуквания поток на прахосмукачката.

Не е необходимо електрическо свързване.

E Дюза за твърд под BBZ123HD

За изсмукване на праха от гладки подове (паркет, фаянсови плочки, теракота, ...)

Преди да започнете работа за първи път

Фиг. 1

- Пхнете до щракване ръкохватката върху смукателния маркуч.
- За сваляне на ръкохватката притиснете двете двата фиксиращи бутона и изтеглете смукателния маркуч.

Пускане в действие

Фиг. 2

- а) Фиксирайте с прищракване найкрайника на смукателния маркуч в смукателния отвор в капака.
- б) При сваляне на смукателния маркуч притиснете двата фиксиращи бутона и изтеглете маркуча.

Фиг. 3*

- а) Вкарайте ръкохватката в телескопичната тръба. За освобождаване на връзката завъртете леко ръкохватката и я издърпайте от тръбата.
- б) Вкарайте ръкохватката до фиксиране с прищракване в телескопичната тръба. За да освободите съединението натиснете втулката за деблокиране и извадете дръжката.

Фиг. 4*

- а) Вкарайте телескопичната тръба в щучера на подовата дюза. За освобождаване на връзката завъртете леко тръбата и я издърпайте от подовата дюза.
- б) Вкарайте телескопичната тръба до прищракване в щучера на подовата дюза. За да освободите съединението натиснете втулката за деблокиране и извадете дръжката.

*според окомплектовката

Фиг. 5

- Чрез регулиране на плъзгащия маншет / плъзгащия бетон в посока на стрелката деблокирайте телескопичната тръба и нагласете желаната дължина.

Фиг. 6



- Хванете за щепсела кабела за захранване от мрежата, изтеглете го до желаната дължина и го включете в контакта.

Фиг. 7 Включване / изключване

- Включвайте и изключвайте прахосмукачката чрез задействане на бутона за включване/изключване.

Фиг. 8 Регулиране на силата на изсмукване

Със завъртане на копчето за регулиране по посока на стрелката може да се регулира безстепенно желаната сила на изсмукване.

- Нисък диапазон на мощност
За почистване на прах от чувствителни материали, напр. тапицерия, пердета, и т.н. . 
- Среден диапазон на мощност
За ежедневно почистване при леко замърсяване. 
- Горен диапазон на мощност
За почистване на груби подови настилки, твърди подове и силно замърсявания. 

Изсмукване на прах

Внимание

- В зависимост от вида на Вашия твърд под (напр. грапави, рустикални плочки) дюзите за пода се изнасят. Затова трябва да проверявате на редовни интервали от време плъзгащата се част на дюзата. Износени, плъзгащи се части с остри ръбове могат да причинят увреждания върху чувствителни твърди подове като паркет или линолеум. Производителят не носи отговорност за евентуални повреди, които се причиняват от износена подова дюза.

Фиг. 9

Регулиране на превключващата се подова дюза:

- килими и мокети 
- гладки подове 

Ако засмуквате по-големи частици, тогава внимавайте да засмуквате внимателно тези частици една след друга, за да не се запуши смукателния канал на подовата дюза. При необходимост би трябвало да повдигнете дюзата, за да могат по-добре да се засмучат частиците замърсявания.

Фиг. 10* Изсмукване на прах с допълнителни принадлежности

Поставете дюзите според нуждата върху смукателната тръба или ръкохватката:

- a) дюза за фуги за изсмукване на прах от фуги и ъгли, и т.н.

- b) дюза за тапицерия за изсмукване на прах от тапицирани мебели, завеси, и т.н.
- c) дюза за твърди подови настилки за изсмукване на прах от твърди подови настилки (фаянсови плочки, паркет и т.н.)
- Вкарайте телескопичната тръба до щракване в тръбната наставка на дюзата за твърди подови настилки.
- За освобождаване на връзката натиснете деблокиращата втулка и изтеглете телескопичната тръба.

Фиг. 11* Почистване на дюзата за твърди подове

- a) За почистване изсмучете праха от дюзата отдолу.
- b) Замотани конци и косми отрежете с ножица и изсмучете.

Четка "Turbo"

Ако Вашият уред е снабден с четка "Turbo", моля прочетете указанията за използване и поддържане в приложената инструкция за ползване.

Фиг. 12

- При кратки паузи при изсмукване на праха Вие можете да използвате спомагателното устройство за паркиране на обратната страна на уреда.
- След изключване на уреда вкарайте куката на подовата дюза в отвора на задната страна на уреда.

Фиг. 13

За преодоляване на препятствия, напр. стълби, уредът може да се транспортира и за ръкохватката.

След работа

Фиг. 14

- a) Изтеглете щепсела от мрежата.
- b) За кратко дръпнете и пуснете захранващия кабел (кабелът се навива автоматично).

Фиг. 15

- За паркиране / транспортиране на прахосмукачката Вие можете да използвате спомагателното устройство за паркиране на долната страна на уреда.
- a) Оставете уреда изправен.
- b) Вкарайте куката на подовата дюза в отвора на долната страна на уреда.

* според окомплектовката

Смяна на филтъра

- ! **Внимание:** изключвайте уреда преди всяка смяна на филтъра !

Смяна на филтърната торба

Фиг. 16

- Ако при вдигната от пода подова дюза и регулирана максимална мощност индикаторът за смяна на филтъра на капака е изцяло оцветен в жълто, филтърната торба трябва да се смени, дори когато все още не е пълна. В този случай смяната е необходима поради вида на запълнения материал. При това дюза, смукателна тръба и смукателен маркуч не трябва да са запушени, тъй като това също води до задействане на индикатора за смяна на филтъра.
- За отстраняване на запушвания ръкохватката може лесно да се освободи от маркуча.

Фиг. 17 Отваряне на капака

- a) Освободете капака чрез издърпване на блокиращия лост в посока на стрелката.
- b) Отворете капака в посока на стрелката.

Фиг. 18

- a) Затворете филтърна торба чрез издърпване на затварящия елемент.
- b) Извадете филтърна торба.
- c) Поставете нова филтърна торба.
- d) Вкарвайте филтърната торба до ограничителя в държача.

- ! **Внимание:** капакът се затваря само при поставена филтърна торба.

Почистване на защитния филтър на мотора

Почиствайте редовно на равни интервали от време защитния филтър на мотора посредством почукване или изпиране!

Фиг. 19

- Отворете капака на прахоуловителното отделение.
Фиг. 17
- a) Освободете защитния филтър на мотора чрез странично изтегляне от фиксатора и изваждане в посока на стрелката.
- b) Почистете защитния филтър на мотора чрез изтупване.
- c) При силно замърсяване защитният филтър на мотора трябва се изпере.
- След това оставете филтъра да изсъхне минимум 24 часа.
- d) След почистването, поставете защитния филтър на мотора в уреда, фиксирайте с прищракване и затворете капака на прахоуловителното отделение.

Смяна на издухвания филтър

Прахосмукачка с микрохигиеничен филтър

Кога трябва да се сменя: при всяка нова опаковка сменяеми филтри

Фиг. 20*

- Отворете капака на прахоуловителното отделение.
Фиг. 17
- a) Чрез задействане на блокиращия лост в посока на стрелката деблокирайте държача на филтъра.
- b) Извадете микрохигиеничния филтър.
- c) Микрохигиеничният филтър може да се изпере.
- След това оставете филтъра да постои най-малко 24 часа, за да изсъхне.
- d) Извадете микрохигиеничния филтър. Поставете нов микрохигиеничен филтър в уреда.
- e) Поставете в уреда и фиксирайте държача на филтъра.

Прахосмукачка с НЕРА-филтър

Ако Вашата прахосмукачката е снабдена с филтър "Нера", то той трябва да бъде сменен един път в годината.

Фиг. 21*

- Отворете капака на прахоуловителното отделение.
Фиг. 17
- a) Чрез задействане на блокиращия лост в посока на стрелката освободете НЕРА-филтъра и го извадете от уреда.
- b) Поставете и фиксирайте нов НЕРА-филтър.

След изсмукване на фини частици прах, почистете филтъра за защита на мотора, евент. сменете микрохигиеничния филтър или НЕРА-филтъра.

Поддържане

Преди всяко почистване на прахосмукачката тя трябва да се изключи и да се извади щепселът от мрежата. Прахосмукачка и принадлежности от пластмаса могат да се почистват с обикновен препарат за почистване на пластмаса.

- ! **Не използвайте препарат за грубо абразивно почистване, препарат за стъкло или универсален почистващ препарат. Никога не потапяйте прахосмукачката във вода.**

При необходимост прахът от отделението за прах може да се изсмуче с втора прахосмукачка, или просто да се почисти със суха кърпа за прах / четка за прах.

Правото за правене на технически изменения е запазено.

Мы рады, что вы остановили свой выбор на пылесосе Bosch серии GL35.

В этой инструкции по эксплуатации представлены различные модели серии GL35. Поэтому возможно, что некоторые функции и принадлежности, описанные здесь, могут отсутствовать у вашего прибора. Чтобы гарантировать наилучший результат уборки, вам необходимо использовать только оригинальные принадлежности Bosch, разработанные специально для вашего пылесоса.

Сохраните инструкцию по эксплуатации. Передавая пылесос третьим лицам, пожалуйста, передайте также инструкцию по эксплуатации.

Разверните страницы с рисунками!

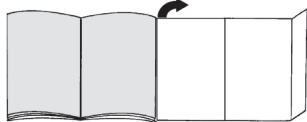

Описание прибора

- 1 Переключаемая насадка для чистки пола/ковра с разблокировочной муфтой*
- 2 Щётка для твёрдых напольных покрытий с разблокировочной муфтой*
- 3 Турбощётка TURBO-UNIVERSAL® для пола*
- 4 Ручка шланга
- 5 Всасывающий шланг
- 6 Телескопическая трубка с кнопкой-ползунком (и разблокировочной муфтой)*
- 7 Телескопическая трубка с муфтой-ползунком (и разблокировочной муфтой)*
- 8 Сетевой кабель
- 9 Парковка трубки
- 10 Решётка вентилятора
- 11 Сменный пылесборник
- 12 Выпускной фильтр*
- 13 Моторный фильтр, моющийся
- 14 Ручка
- 15 Парковочные фиксаторы (с нижней стороны пылесоса)
- 16 Крышка пылесборного отсека
- 17 Индикатор замены пылесборника*
- 18 Выключатель и регулятор мощности
- 19 Насадка для мягкой мебели*
- 20 Щелевая насадка*

Запасные части и специальные принадлежности

А Упаковка сменных пылесборников

Фильтр ТИП G (BBZ41FG)

Для лучшей производительности GXLL (BBZ41GXXL)

В наборе: 4 сменных пылесборника с застёжкой

1 гигиенический микрофильтр

<http://www.dust-bag-bosch.com>

В Фильтр HEPA BBZ156HF

Дополнительный фильтр для очистки выдуваемого воздуха.

Рекомендуется для аллергиков. Заменять ежегодно.

С Турбощётка TURBO-UNIVERSAL® для мягкой мебели BBZ42TB

Обеспечивает одновременную чистку щёткой и удаление пыли при чистке мягкой мебели, матрасов, автомобильных сидений и т.д. Особенно эффективна при удалении шерсти животных. Валик щётки приводится в движение потоком всасываемого пылесосом воздуха.

Дополнительный источник электроэнергии не требуется.

D Турбощётка TURBO-UNIVERSAL®- для пола BBZ102TBV

Обеспечивает одновременную чистку щёткой и удаление пыли из ковров и напольных ковровых покрытий с коротким ворсом или любых других напольных покрытий. Особенно эффективна при удалении шерсти животных. Валик щётки приводится в движение потоком всасываемого пылесосом воздуха.

Дополнительный источник электроэнергии не требуется.

E Насадка для твёрдых напольных покрытий BBZ123HD

Для чистки гладких полов (паркета, кафельной

Перед первым использованием

Рис. 1

- Наденьте ручку на шланг и защёлкните её.
- Чтобы отсоединить ручку, нажмите на оба фиксатора и выньте шланг из отверстия.

Подготовка к работе

Рис. 2

- a) Подсоедините патрубков шланга к всасываемому отверстию, расположенному в крышке.
- b) Чтобы отсоединить шланг, нажмите на оба фиксатора и выньте шланг из отверстия.

Рис. 3*

- a) Вставьте ручку в телескопическую трубку. Для отсоединения немного поверните ручку и вытащите её из трубки.
- b) Задвиньте ручку в телескопическую трубку до надёжной фиксации. Чтобы отсоединить телескопическую трубку, нажмите на разблокировочную муфту и вытащите ручку.

Рис. 4*

- a) Вставьте телескопическую трубку в патрубок насадки для чистки пола/ковра. Для отсоединения немного поверните трубку и вытащите её из насадки.

*в зависимости от комплектации

б) Задвиньте телескопическую трубку в патрубок насадки для чистки пола/ковра до надёжной фиксации. Для отсоединения нажмите на разблокировочную муфту и извлеките телескопическую трубку.

Рис. 5

● Нажимая на кнопку-/муфту-ползунок в направлении стрелки, разблокируйте телескопическую трубку и установите необходимую длину.

Рис. 6



● Возьмитесь за вилку сетевого кабеля, вытяните кабель на нужную длину и вставьте вилку в розетку.

Рис. 7 Включение/выключение

● Включение/выключение пылесоса осуществляется нажатием выключателя.

Рис. 8 Регулировка мощности всасывания

Поворачивая переключатель в направлении стрелки, можно плавно установить необходимую мощность всасывания.

- Минимальная мощность для чистки деликатных тканей ,например, мягкой обивки мебели, занавесок и т. д. => 
- Средняя мощность для ежедневной уборки при слабом загрязнении. => 
- Максимальная мощность для чистки прочных и твёрдых напольных покрытий и при сильном загрязнении. => 



Уборка

Внимание

● Насадки для чистки пола/ковра подвержены, в зависимости от качества твёрдого напольного покрытия в вашем доме (например, шероховатая, рустованная керамическая плитка, определённому износу. Поэтому необходимо регулярно проверять рабочую поверхность насадки. Изношенные, с заострившимися краями рабочие поверхности насадки могут привести к повреждению уязвимых твёрдых напольных покрытий, таких как паркет или линолеум. Изготовитель не несёт ответственности за повреждения, вызванные использованием изношенной насадки для чистки пола/ковра.

Рис. 9

Регулировка переключаемой насадки для чистки пола/ковра:

- для ковров и ковровых покрытий => 
- для гладких напольных покрытий => 

Если требуется удалить пылесосом большие частицы, следите, чтобы они всасывались по одной за раз и чтобы не забился канал насадки. При необходимости следует поднять насадку, чтобы частицы грязи лучше втянулись в пылесос.

Рис. 10* Уборка с использованием дополнительных принадлежностей

Насадки надевайте на ручку или всасывающую трубку:

- а) Щелевая насадка для чистки щелей, углов и т. п.
- б) Насадка для мягкой мебели для чистки мягкой мебели, штор и т. д.
- с) Щётка для твёрдых напольных покрытий
Уборка твёрдых напольных покрытий (керамическая плитка, паркет и т.д.)
- Задвигайте телескопическую трубку в патрубок щётки для твёрдых напольных покрытий до надёжной фиксации.
- Для отсоединения нажмите на разблокировочную муфту и извлеките телескопическую трубку.

Рис. 11* Чистка щётки для твердых напольных покрытий

- а) Для очистки насадки пропылесосьте её снизу.
- б) Намотавшиеся нитки и волосы разрежьте ножницами и соберите пылесосом.

Щётка Turbo

Если ваш прибор оснащён щёткой Turbo, указания по её использованию и уходу за ней вы найдёте в прилагаемой инструкции по эксплуатации.

Рис. 12

Во время коротких перерывов в процессе уборки используйте парковку трубки на задней стороне прибора.

- После выключения пылесоса вставьте щётку для пола крючком в гнездо, расположенное на задней стороне пылесоса.

Рис. 13

При переносе через препятствия, например, по лестницам, прибор можно держать за ручку.

После уборки

Рис. 14

- а) Выньте вилку из розетки.
- б) Слегка потяните за сетевой кабель и отпустите его – кабель автоматически смотается.

Рис. 15

Для хранения/транспортировки пылесоса можно использовать парковочные защёлки, расположенные снизу.

- а) Поставьте пылесос вертикально.
- б) Вставьте насадку для пола крючком в гнездо на нижней стороне прибора.

Замена фильтра

- Внимание: перед каждой заменой фильтра или пылесборника выключайте прибор!

*в зависимости от комплектации

Замена пылесборника

Рис. 16

- Если насадка не касается пола при самой высокой мощности всасывания, а индикатор замены пылесборника на крышке полностью жёлтый, необходимо заменить сменный пылесборник, даже если он ещё не наполнен. В этом случае необходимость замены определяется видом содержащегося в пылесборнике мусора. Проверьте, чтобы насадка, всасывающая трубка и шланг не были забиты пылью, потому что индикатор замены пылесборника в таком случае тоже срабатывает.
- Засорения легко удалить, сняв ручку со шланга.

Рис. 17 Открывание крышки

- а) Потянув рычаг фиксатора в направлении стрелки, разблокировать крышку.
- б) Открыть крышку в направлении стрелки.

Рис. 18

- а) Потянув за застёжку, закройте сменный пылесборник.
- б) Выньте пылесборник.
- в) Вставьте новый сменный пылесборник.
- д) Вставьте сменный пылесборник в держатель до упора.

! Внимание: крышка пылесборного отсека

- закрывается только при вставленном пылесборнике.

Чистка моторного фильтра

Моторный фильтр необходимо регулярно очищать путём промывки или выколачивания!

Рис. 19

- Откройте крышку пылесборного отсека. Рис. 17
- а) Освободите моторный фильтр из крепления, потянув его сбоку, и выньте в направлении, указанном стрелкой.
- б) Выколочите пыль из моторного фильтра.
- в) В случае сильного загрязнения промойте его.
- Дайте фильтру обсохнуть в течение минимум 24 часов.
- д) После очистки вставьте моторный фильтр на место, зафиксируйте его и закройте крышку пылесборного отсека.

Замена выпускного фильтра

Пылесос с гигиеническим микрофильтром

Фильтр следует менять с каждой новой упаковкой сменных пылесборников

Рис. 20*

- Откройте крышку пылесборного отсека. Рис. 17
- а) Нажмите рычаг фиксатора в направлении стрелки, при этом держатель фильтра разблокируется.
- б) Выньте гигиенический микрофильтр.
- в) Гигиенический микрофильтр можно промывать.
- Дайте фильтру обсохнуть в течение минимум 24 часов.
- д) Выньте гигиенический микрофильтр. Вставьте в пылесос новый гигиенический микрофильтр.
- е) Вставьте держатель фильтра в прибор и зафиксируйте.

Пылесос с фильтром HEPA

Если ваш прибор оснащен фильтром HEPA, то раз в год этот фильтр необходимо менять.

Рис. 21*

- Откройте крышку пылесборного отсека. Рис. 17
- а) Нажмите рычаг фиксатора в направлении стрелки, при этом фильтр HEPA разблокируется, и его можно будет вынуть.
- б) Вставьте новый фильтр HEPA и зафиксируйте его.

После уборки мелкой пыли очистите моторный фильтр путём выколачивания и, при необходимости, замените гигиенический микрофильтр или фильтр HEPA.

Уход

Перед каждой чисткой пылесоса выключайте его и вынимайте вилку сетевого кабеля из розетки. Пылесос и пластмассовые принадлежности можно чистить обычными средствами для чистки пластмассы.

! Не используйте абразивные чистящие средства, средства для мытья стёкол или универсальные моющие средства. Не погружайте пылесос в воду.

При необходимости пылесборный отсек можно очистить с помощью другого пылесоса, протереть сухой тряпочкой или почистить кисточкой для пыли.

Оставляем за собой право на внесение технических изменений.

* в зависимости от комплектации

Ne bucurăm că v-ați decis pentru un aspirator Bosch din seria GL35.

În aceste instrucțiuni de utilizare sunt reprezentate diferite modele GL35. De aceea, este posibil ca nu toate particularitățile de dotare descrise și toate funcțiile să existe la modelul dumneavoastră. Trebuie să utilizați numai accesoriul original Bosch, care a fost dezvoltat special pentru aspiratorul dumneavoastră, pentru a obține cel mai bun rezultat posibil al aspirării.

Vă rugăm să păstrați instrucțiunile de utilizare. În cazul remiterii aspiratorului către terți vă rugăm să le oferiți și instrucțiunile de utilizare.

Vă rugăm să deschideți la paginile cu imagini!

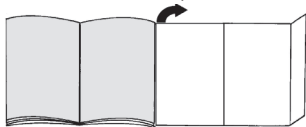

Descrierea aparatului

- 1 Perie comutabilă pentru podele cu manșon de deblocare*
- 2 Perie pentru suprafețe dure cu manșon de deblocare*
- 3 Perie pentru podele TURBO-UNIVERSAL®*
- 4 Mănerul furtunului*
- 5 Furtun aspirare
- 6 Tub telescopic cu buton glisor (și manșon de deblocare)*
- 7 Tub telescopic cu manșetă glisantă (și manșon de deblocare)*
- 8 Cablu alimentare
- 9 Dispozitiv auxiliar de fixare
- 10 Grătar pentru aerul evacuat
- 11 Sac de filtrare
- 12 Filtru pentru aerul evacuat*
- 13 Filtru protector motor, lavabil
- 14 Măner portat
- 15 Dispozitiv auxiliar de fixare (pe partea inferioară a aparatului)
- 16 Capacul compartimentului de praf
- 17 Afișaj schimbare filtru*
- 18 Tastă Pornit/Oprit și regulator de putere
- 19 Perie pentru tapițerie*
- 20 Duză pentru spații înguste*

Piese de schimb și accesorii speciale

A Pachet filtre de schimb

Filtru TIP G (BBZ41FG)

Pentru cele mai bune performanțe GXXL (BBZ41GXXL)

Conținut: 4 saci de filtrare cu închizătoare
1 microfiltru de igienă

<http://www.dust-bag-bosch.com>

B Filtru Hepa BBZ156HF

Filtru suplimentar pentru un aer mai curat.

Recomandat pentru alergici. Se schimbă o dată pe an.

C Perie pentru tapițerie TURBO-UNIVERSAL® BBZ42TB

Periile și aspirarea mobilelor tapițate, a saltelelor, a banchetelor din autovehicul, etc. într-o singură etapă de lucru. Recomandată și pentru aspirarea părului lăsat de animalele de casă. Acționarea periei cilindrice se realizează prin curentul de aspirare al aspiratorului.

Nu este necesar niciun racord electric.

D Perie pentru podele TURBO-UNIVERSAL®

BBZ102TBB

Perierea și aspirarea covoarelor cu țesătură subțire și a mochetelor, respectiv pentru toate pardoselile într-o singură etapă de lucru. Potrivit în special pentru aspirarea părului de animale. Acționarea periei cilindrice se realizează prin curentul de aspirare al aspiratorului.

Nu este necesar niciun racord electric.

E Duză pentru pardoseală dură BBZ123HD

Pentru aspirarea podelelor licioase

(Parchet, gresie, teracotă,...)

Înainte de prima utilizare

Fig. 1

- Introduceți mânerul pe furtunul de aspirare și fixați.
- Pentru înlăturarea mânerului, comprimați cele două ciocuri de fixare și extrageți furtunul de aspirare.

Punerea în funcțiune

Fig. 2

- a) Fixați ștuțurile furtunului de aspirare în deschidere de aspirare din capac.
- b) La înlăturarea furtunului de aspirare comprimați cele două ciocuri de fixare și extrageți furtunul.

Fig. 3*

- a) Glisați mânerul în tubul telescopic. Pentru desfacerea îmbinării rotiți puțin mânerul și scoateți-l din tub.
- b) Glisați mânerul până la fixare în tubul telescopic. Pentru desfacerea îmbinării apăsați butonul de deblocare și scoateți mânerul.

Fig. 4*

- a) Introduceți tubul telescopic în ștuțul periei pentru podele. Pentru desfacerea îmbinării rotiți puțin tubul și scoateți-l din peria pentru podele.
- b) Impingeți tubul telescopic până la cuplarea în ștuțul duzei pentru podele. Pentru desfacerea îmbinării apăsați butonul de deblocare și scoateți tubul telescopic.

Fig. 5

Prin re poziționarea manșetei glisante / tastei glisante în direcția săgeții deblocați tubul telescopic și reglați lungimea dorită.

*în funcție de model

Fig. 6



- Prindeți cablul de legătură la rețea de fișă, extrageți la lungimea dorită și introduceți fișa de rețea.

Fig. 7 Pornirea / oprirea

- Porniți/opriți aspiratorul prin acționarea butonului de Pornire / Oprire.

Fig. 8 Reglarea puterii de aspirare

Prin rotirea butonului de reglare în direcția săgeții poate fi reglată continuu puterea de aspirare.

- Domeniul de putere scăzută =>  Pentru aspirarea materialelor sensibile, de ex. tapiserie, perdele etc. .
- Domeniul de putere medie =>  Pentru curățarea zilnică în cazul unui grad redus de murdărie.
- Domeniu de putere superior =>  Pentru curățarea mochetelor robuste, a podelelor dure și în cazul unui grad înalt de murdărire.

Aspirarea**Atenție**

- În funcție de structura pardoselii dure (de ex. gresie aspră, rustică), peria pentru podele este supusă unei anumite uzuri. De aceea, trebuie să verificați la intervale regulate talpa duzei. Tălpile care sunt uzate și prezintă muchii ascuțite pot provoca deteriorări pe dușumelele sensibile cum sunt parchetul sau linoleumul. Producătorul nu răspunde pentru eventuale deteriorări cauzate de periele pentru podele uzate.

Fig. 9

Reglarea periei comutabile pentru podele:

- covoare și mochetă => 
- pardoseli netede => 

Dacă aspirați particule mai mari, aveți în vedere să le aspirați succesiv și cu precauție, pentru a nu infunda canalul de aspirare al periei pentru podele. Dacă este cazul trebuie să ridicați duza, pentru a putea aspira mai bine particulele de murdărie.

Fig. 10* Aspirarea cu accesoriile suplimentare

Introduceți peria pe tubul de aspirare sau mâner, în funcție de necesități:

- a) Duza pentru locuri înguste, utilă în aspirarea în rosturi și colțuri etc.
- b) Duza pentru tapiserie, utilă în aspirarea capitonajelor de mobilă, draperiilor etc.
- c) Peria pentru suprafețe dure Pentru aspirarea pardoselilor tari (dale de gresie, parchet, etc.)
- Împingeți tubul telescopic până la cuplarea în ștuțul duzei pentru pardoseli dure.
- Pentru defacerea legăturii apăsați manșonul de deblocare și scoateți tubul telescopic.

Fig. 11* Curățarea periei pentru suprafețe dure

- a) Pentru curățarea duzei, aspirați-o de jos.
- b) Tăiați cu o foarfecă firele și părul înfășurate și aspirați resturile.

Turboperie

Dacă aparatul dumneavoastră este dotat cu o perie Turbo, găsiți indicațiile referitoare la utilizare și întreținere în instrucțiunile de utilizare atașate.

Fig. 12

În cazul pauzelor scurte puteți folosi dispozitivul auxiliar de fixare, de pe partea din spate a aparatului.

- După decuplarea aparatului, împingeți cârligul de la duza de pardoseală în decupajul de la partea posterioară a aparatului.

Fig. 13

Pentru depășirea obstacolelor, de ex. trepte, aparatul poate fi transportat de mână.

După lucrul cu aspiratorul**Fig. 14**

- a) Scoateți fișa de rețea.
- b) Trageți scurt cablul de legătură la rețea și eliberați-l (cablul se înfășoară automat).

Fig. 15

Pentru așezarea/transportarea aparatului puteți utiliza dispozitivul auxiliar de așezare, de pe partea inferioară a aparatului.

- a) Așezați aparatul în picioare.
- b) Glisați cârligul de la peria pentru podele în degajarea de pe partea inferioară a aparatului.

Schimbarea sacului

- ! Atenție: înainte de fiecare schimbare a filtrului, deconectați aparatul!

Schimbarea sacului de filtrare**Fig. 16**

- Dacă, atunci când peria pentru podele este ridicată de la sol și regulatorul de putere este pe nivelul cel mai ridicat, indicatorul de schimbare a filtrului din capacul este complet galben, trebuie schimbat sacul filtrant, chiar dacă nu este plin. În acest caz natura materialului aspirat face necesară această înlocuire. Duza, tubul de aspirare și furtunul de aspirare nu trebuie să fie înfundate deoarece și acest lucru are drept consecință declanșarea indicatorului de schimbare a filtrului.
- Pentru desfundare se poate desprinde ușor mânerul de pe furtun.

Fig. 17 Deschiderea capacului

- a) Deblocați capacul prin tragere de pârghia de închidere în direcția săgeții.
- b) Deschideți capacul în direcția săgeții.

*în funcție de model

Fig. 18

- a) Închideți sacul filtrant prin tragere de lamela de închidere.
- b) Extrageți sacul filtrant.
- c) Introduceți sacul filtrant nou.
- d) Glisați sacul filtrant până la opritor în suport.

- ! **Atenție:** Capacul se închide numai dacă sacul de filtrare este introdus.

Curățarea filtrului de protecția a motorului

Filtrul de protecție a motorului trebuie curățat la intervale regulate prin scuturare, respectiv prin spălare!

Fig. 19

- Deschideți capacul compartimentului de praf. **Fig. 17**
- a) Desfaceți filtrul de protecție a motorului prin tragere laterală din sistemul de blocare și extrageți-l în direcția săgeții.
 - b) Curățați filtrul de protecție a motorului prin batere.
 - c) Dacă murdărirea este intensă, filtrul de protecție a motorului trebuie spălat.
- Lăsați apoi filtrul să se usuce cel puțin 24 ore.
- d) După curățare introduceți filtrul de protecție a motorului în aparat, blocați-l și închideți capacul compartimentului de praf.

Schimbarea filtrului de evacuare**Aspiratorul cu microfiltru de igienă**

Când se efectuează înlocuirea: în cazul fiecărui pachet cu filtre de schimb noi

Fig. 20*

- Deschideți capacul compartimentului de praf. **Fig. 17**
- a) Prin acționarea pârghiei de închidere în direcția săgeții deblocați suportul filtrului.
 - b) Extrageți microfiltrul de igienă.
 - c) Microfiltrul de igienă poate fi spălat.
- Lăsați apoi filtrul să se usuce cel puțin 24 ore.
- d) Extrageți microfiltrul de igienă. Introduceți noul microfiltrul de igienă în aparat.
 - e) Introduceți suportul filtrului în aparat și blocați-l.

Aspiratorul cu filtru Hepa

Dacă aparatul Dumneavoastră este dotat cu un filtru Hepa, acesta trebuie schimbat anual.

Fig. 21*

- Deschideți capacul compartimentului de praf. **Fig. 17**
- a) Prin acționarea pârghiei de închidere în direcția săgeții deblocați filtrul Hepa și scoateți-l din aparat.
 - b) Introduceți filtrul Hepa nou și blocați-l.

După aspirarea particulelor fine de praf, curățați filtrul de protecție a motorului, eventual schimbați microfiltrul de igienă sau filtrul Hepa.

Întreținere

Înainte de curățarea aspiratorului, acesta trebuie oprit, iar fișa de rețea trebuie decuplată. Aspiratorul și accesoriile din plastic pot fi îngrijite cu un detergent uzual din comerț.

- ! **Nu folosiți detergenți abrazivi, produse pentru curățat sticlă sau produse de curățat universale. Nu scufundați niciodată aspiratorul în apă.**

Compartimentul pentru praf poate fi aspirat la nevoie cu un al doilea aspirator sau poate fi curățat simplu cu o cârpă / pensulă de praf uscată.

Ne rezervăm dreptul la modificări tehnice.

Ми раді, що Ви обрали пилосос серії GL35 від Bosch. У цій інструкції з експлуатації наведено різні моделі GL35. Тому може статися, що не все описане устаткування та функції стосуються Вашої моделі. Рекомендуємо застосовувати лише оригінальне приладдя від Bosch, що було спеціально розроблено для Вашого пилососу, щоб досягти найкращих результатів прибирання.

Інструкцію з експлуатації потрібно зберігати. Якщо Ви передаєте пилосос третій особі просимо передавати інструкцію з експлуатації разом із ним.

Розгорніть сторінки з малюнками!

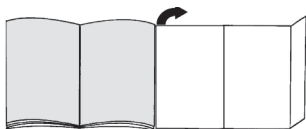

Загальні характеристики пилососа

- 1 Насадка для підлоги з перемикачем із розблокувальною муфтою*
- 2 Насадка для твердої підлоги з розблокувальною муфтою*
- 3 Щітка для підлоги TURBO-UNIVERSAL®*
- 4 Ручка шланга
- 5 Всмоктувальний шланг
- 6 Труба телескопічна з пересувною кнопкою (та розблокувальною муфтою)*
- 7 Труба телескопічна із зсувною манжетною (та розблокувальною муфтою)*
- 8 Кабель живлення
- 9 Кріплення для паркування між прибираннями
- 10 Вихлопні ґратки
- 11 Пилозбірник
- 12 Випускний фільтр*
- 13 Захисний фільтр мотора (фільтр можна мити)
- 14 Ручка
- 15 Фіксатори для паркування (на нижньому боці пилососа)
- 16 Кришка відділення для пилу
- 17 Індикатор заміни пилозбірника*
- 18 Кнопка увімкнення/вимкнення та регулятор потужності
- 19 Насадка для м'яких меблів*
- 20 Насадка для щілин*

Запасні частини та спеціальне обладнання

A Комплект змінних фільтрувальних пакетів Фільтр G (BBZ41FG)

Для найкращого результату: GXXL (BBZ41GXXL)

Містить: 4 змінні пилозбірники з засувками
1 фільтр "Micro-Hygiene"

<http://www.dust-bag-bosch.com>

B Фільтр "HEPA" BBZ156HF

Додатковий фільтр для очищення повітря на виході.

Рекомендовано для хворих на алергію.

Замінювати щороку.

C Щітка TURBO-UNIVERSAL® для м'яких меблів BBZ42TB

Однчасне чищення щіткою та збирання пилу з м'яких меблів, матраців, сидінь авто і т.д. Особливо зручна при чищенні від шерсті тварин. Вал щітки приводиться в дію потоком повітря пилососа.

Електричне живлення їй не потрібне.

D Щітка TURBO-UNIVERSAL® для підлоги BBZ102TBB

Однчасне чищення та збирання пилу з коротковорсових килимів та килимових покриттів із коротким ворсом та подібних поверхонь. Особливо зручна при чищенні від шерсті тварин. Щітка приводиться в дію потоком повітря пилососа.

Електричне живлення їй не потрібне.

E Насадка для твердої підлоги BBZ123HD

Для чищення гладенької підлоги

(паркет, плитка, теракота...)

Перед першим використанням

Мал. 1

- Надіньте ручку на шланг, щоб спрацював фіксатор.
- При від'єднанні ручки натисніть одночасно на обидва виступи та витягніть всмоктувальний шланг.

Підготовка до роботи

Мал. 2

- Вставте шуцер всмоктувального шланга в гніздо на кришці.
- При від'єднанні всмоктувального шланга натисніть одночасно на обидва виступи та витягніть шланг.

Мал. 3*

- Вставте ручку в телескопічну трубку. Для від'єднання трохи поверніть ручку та витягніть із трубки.
- Вставте ручку в телескопічну трубку, щоб спрацював фіксатор. Аби від'єднати, натисніть на розрізну муфту та витягніть рукоятку.

Мал. 4*

- Вставте телескопічну трубку в патрубок насадки для підлоги. Щоб від'єднати ручку, трохи поверніть трубку та вийміть з насадки.
- Вставте телескопічну трубку в патрубок насадки для підлоги, щоб спрацював фіксатор, та поверніть. Щоб від'єднати, натисніть на розблокувальну муфту та витягніть телескопічну трубку.

*додаткове обладнання (залежно від комплектації)

Мал. 5

- Перемістивши зсувну манжету або клавішу в напрямку, показаному стрілкою, розблокуйте телескопічну трубку та встановіть бажану довжину.

Мал. 6



- Візьміть кабель живлення за вилку, витягніть на потрібну довжину та вставте вилку в розетку.

Мал. 7 Увімкнення та вимкнення

Пилосос вмикається і вимикається натисканням на кнопку увімкнення/вимкнення.

Мал. 8 Регулювання потужності всмоктування

Потужність всмоктування можна плавно регулювати, повертаючи регульовальну головку у напрямку стрілки.

- Режим слабкого всмоктування => 
Для прибирання легкоушкоджуваних матеріалів, таких як м'які меблі, гардини тощо.
- Режим всмоктування середньої потужності => 
Для щоденного чищення з незначним забрудненням.
- Режим високої потужності всмоктування => 
Для чищення сильно забрудненого килимового покриття, твердої підлоги та при стійкому забрудненні.



Чищення

Увага!

- Покриття насадки для підлоги зношується в залежності від властивостей Вашої твердої підлоги (наприклад, шорстка, груба плитка). Тому Вам потрібно регулярно перевіряти підшву насадки. Зношена нижня частина насадки з гострими краями може пошкодити легкоушкоджену тверду підлогу, наприклад, паркет або лінолеум. Виробник не відповідатиме за можливі збитки від пошкодження внаслідок зношеної насадки для підлоги.

Мал. 9

Регулювання насадки для підлоги з перемикачем:

- для килимів та килимових покриттів => 
- для гладеньких поверхонь підлоги => 

Якщо Ви всмоктуєте пилососом великі часточки, стежте, щоб всмоктування відбувалось по одній за раз та обережно, аби не забився всмоктувальний канал насадки. За необхідності потрібно трохи підняти насадку, щоб часточки бруду всмоктувались краще.

Мал. 10^a Чищення з додатковим обладнанням

Вставте ручку або трубку в потрібну насадку:

- a) Насадка для щілин: для чищення щілин, кутів тощо.
- b) Насадка для м'яких меблів: для чищення м'яких меблів, портьєр тощо.
- c) Насадка для твердої підлоги
Для чищення твердого покриття (плитки, паркету тощо)

- Вставте телескопічну трубку в патрубок насадки для твердої підлоги та поверніть до фіксації.
- Для від'єднання натисніть на розблокувальну муфту та витягніть телескопічну трубку.

Мал. 11^a Очищення насадки для твердої підлоги

a) Насадку слід очищати всмоктуванням знизу.

- b) Розріжте ножицями нитки та волосся, що намотались на щітку, та приберіть їх всмоктуванням.

Щітка "Turbo"

Якщо Ваш пилосос оснащений щіткою "Turbo", то порядок її використання та обслуговування Ви знайдете у інструкції до щітки.

Мал. 12

Під час коротких перерв в роботі можна користуватися тимчасовим кріпленням, що знаходиться на тильному боці пилососа.

- Після вимкнення вставте гачок насадки у паз на нижньому боці пилососа.

Мал. 13

Під час прибирання, наприклад, на сходах, пилосос можна переносити, тримаючи за ручку.

Закінчення роботи

Мал. 14

- a) Витягніть кабель живлення.
- b) Злегка потягніть за кабель живлення та відпустіть, він автоматично змотається.

Мал. 15

Для паркування та перенесення пилососу можна використовувати фіксатори для паркування, що знаходяться на нижньому боці пилососа.

- a) Поставте пилосос вертикально.
- b) Вставте насадку для підлоги гачком у паз на нижній стороні пилососа.

Заміна пилозбірника та фільтрів

Увага: перед заміною фільтрів та пилозбірника

- завжди вимикайте прилад!

Замінювання фільтрувального пакета

Мал. 16

- Якщо індикатор заміни пилозбірника при максимальній потужності постійно горить жовтим і при цьому насадка не торкається підлоги, необхідно замінити пилозбірник, навіть якщо він ще неповний. У цьому випадку необхідність заміни спричинена особливостями накопиченого сміття. Перевірте, чи не забилися сміттям насадка, трубка або шланг, оскільки при цьому індикатор теж може вказувати на необхідність заміни пилозбірника.
- Забруднення легко видалити, знявши ручку шлангу.

*додаткове обладнання (залежно від комплектації)

Мал. 17 Відкрийте кришку

- a) Розблокуйте кришку, потягнувши за важіль-заскочку в напрямку стрілки.
- b) Відкрийте кришку в напрямку, показаному стрілкою.

Мал. 18

- a) Закрийте пилозбірник, потягнувши за ручку-засув.
- b) Вийміть пилозбірник.
- c) Встановіть новий пилозбірник.
- d) Вставте його в тримач до упору.

- ! Увага: кришка закриється, тільки якщо
- встановлений відповідний пилозбірник.

Чищення захисного фільтра мотора

Обов'язково регулярно витрушуйте або мийте захисний фільтр мотора!

Мал. 19

- Відкрийте кришку відділення для пилу. Мал. 17
- a) Вивільніть моторний фільтр з кріплення, потягнувши його збоку, та вийміть в напрямку, вказаному стрілкою.
 - b) Витрусіть з нього пил.
 - c) При дуже сильному забрудненні, захисний фільтр мотора необхідно промити.
 - Після цього залишіть фільтр сушитись принаймні на добу.
 - d) Після чищення вставте захисний фільтр мотора в пиросос, зафіксуйте його та закрийте кришку відділення для пилу.

Заміна випускного фільтра

Пиросос із фільтром "Micro-Hygiene"

Коли замінювати фільтр: для кожного нового комплекту змінних фільтрувальних пакетів

Мал. 20*

- Відкрийте кришку відділення для пилу. Мал. 17
- a) Розблокуйте тримач фільтра, натиснувши на важіль-заскочку у напрямку стрілки.
 - b) Вийміть фільтр "Micro-Hygiene".
 - c) Фільтр "Micro-Hygiene" можна промити.
 - Після цього залиште фільтр для просушування принаймні на добу.
 - d) Вийміть фільтр "Micro-Hygiene". Вставте новий фільтр у пиросос.
 - e) Встановіть та зафіксуйте тримач фільтра.

Пиросос із фільтром "HEPA"

Якщо пиросос обладнаний високоефективним сухим фільтром „HEPA“, замінійте його щороку.

Мал. 21*

- Відкрийте кришку відділення для пилу. Мал. 17
- a) Розблокуйте фільтр "HEPA", натиснувши на фіксатор у напрямку стрілки, та вийміть його з пирососу.
 - b) Встановіть та зафіксуйте новий фільтр "HEPA".

Після прибирання дрібного пилу обов'язково витріпайте захисний фільтр мотора, при потребі замініть фільтр "Micro-Hygiene" або фільтр "HEPA".

Обслуговування

Перед кожним чищенням пирососу обов'язково вимкніть його та від'єднайте від електромережі. Пиросос та пластикове приладдя можна мити звичайними мийними засобами для пластмаси.

- ! Не використовуйте абразивні засоби, мийні засоби для скла або універсальні мийні засоби. Заборонено занурювати пиросос у воду!

Відділення для пилу можна почистити за допомогою іншого пирососу або просто протерти сухою ганчіркою чи щіткою.

Технічні характеристики можуть змінюватися без попередження.

فتح الغطاء

صورة 17

قبل كل مرة يتم فيها تنظيف المكنسة يجب إيقافها ونزع القابض الكهربائي من مصدر التيار. يمكن أن تتم العناية بالمكنسة والملحقات التكميلية المصنوعة من البلاستيك باستخدام أحد منظفات البلاستيك المتداولة في الأسواق.

❗ لا تستخدم مواد خادشة ولا منظفات الزجاج أو المنظفات متعددة الأغراض. ولا تغمر المكنسة في الماء أبداً.

عند الحاجة يمكن تنظيف حيز تجميع الأتربة باستخدام مكنسة أخرى أو حتى باستخدام فوطة تنظيف/فرشاة تنظيف جافة.

نحتفظ بحق إدخال أية تعديلات فنية.

صورة 18

(a) أغلق كيس الفلتر من خلال جذب طرف الغلق.

(b) اسحب كيس الفلتر للخارج.

(c) قم بتركيب كيس فلتر جديد.

(d) أدخل كيس الفلتر في الحامل حتى النهاية.

❗ تنبيه: لا يمكن غلق الغطاء إلا عندما يكون كيس الفلتر مركباً.

تنظيف فلتر حماية المحرك

ينبغي تنظيف فلتر حماية المحرك على فترات منتظمة من خلال نفضه أو غسله جيداً!

صورة 19

- افتح غطاء حيز تجميع الأتربة. صورة 17
- (a) قم بحل فلتر حماية المحرك من خلال سحبه للجانب من موضع تثبيته ثم اسحبه للخارج في اتجاه السهم.
- (b) قم بتنظيف فلتر حماية المحرك من خلال نفضه.
- (c) في حالة اتساخ فلتر حماية المحرك بشدة ينبغي غسله جيداً.
- بعد ذلك اترك الفلتر لمدة ٢٤ ساعة على الأقل ليجف.
- (d) بعد تنظيف فلتر حماية المحرك، قم بتركيبه وتثبيته في المكنسة ثم أغلق غطاء حيز تجميع الأتربة.

تغيير فلتر الطرد

المكنسة المزودة بالفلتر الصحي الدقيق

مضى يجب تغييره: مع كل عبوة فلاتر بديلة جديدة

صورة 20*

- افتح غطاء حيز تجميع الأتربة. صورة 17
- (a) قم بتحرير قفل حامل الفلتر بالضغط على ذراع القفل في اتجاه السهم.
- (b) أخرج الميكروفلتر الصحي.
- (c) يمكن غسل الميكروفلتر الصحي.
- بعد ذلك اترك الفلتر لمدة ٢٤ ساعة على الأقل ليجف.
- (d) أخرج الميكروفلتر الصحي. قم بتركيب الميكروفلتر الصحي الجديد في المكنسة.
- (e) قم بتركيب حامل الفلتر في المكنسة، وثبته جيداً.

المكنسة المزودة بفلتر Hepa

إذا كانت مكنستك مزودة بفلتر Hepa، فيجب تغييره سنوياً.

صورة 21*

- افتح غطاء حيز تجميع الأتربة. صورة 17
- (a) قم بتحرير فلتر Hepa بالضغط على ذراع القفل في اتجاه السهم ثم أخرج من المكنسة.
- (b) قم بتركيب فلتر Hepa الجديد وثبته.

بعد شطف جزئيات أتربة دقيقة قم بتنظيف فلتر حماية المحرك، وقم عند اللزوم بتغيير الميكروفلتر الصحي أو فلتر Hepa.

صورة 7

- قم بتشغيل وإيقاف المكينة بالضغط على زر التشغيل/الإيقاف.

ضبط قوة الشفط

صورة 8

من خلال إدارة زر التحكم في اتجاه السهم يمكن ضبط قوة الشفط بسلاسة على الدرجة المرغوبة.



<=

- نطاق قدرة منخفض

لتنظيف الخامات الحساسة مثل المفروشات والستائر وخلافه.



<=

- نطاق قدرة متوسط

للتنظيف اليومي في حالة الاتساخات البسيطة.



<=

- نطاق قدرة مرتفع

لتنظيف فرش الأرضيات الخشن والأرضيات الصلبة وفي حالة الاتساخات الشديدة.

الشفط

تنبيه

تعرض رؤوس تنظيف الأرضيات للتآكل بدرجة ما تبعاً لطبيعة الأرضية الصلبة (مثلاً البلاط الخشن أو الحجري). لذا يتعين عليك فحص القاعدة المتحركة لرأس التنظيف بانتظام. القواعد المتآكلة حادة الحواف لرأس التنظيف يمكن أن تلحق أضراراً بالأرضيات الصلبة الحساسة مثل الباركيه أو الأرضيات المشمع. الجهة الصانعة غير مسؤولة عن الأضرار التي قد تنتج عن استخدام رأس متآكلة لتنظيف الأرضيات.

صورة 9

ضبط الرأس المتحركة لتنظيف الأرضيات:



<=

- السجاد والموكيت



<=

- الأرضيات الملساء

في حالة قيامك بشفط جزئيات أكبر، يرجى الحرص على شفطها على مراحل تلو بعضها وبحرص حتى لا يتعرض مجرى الشفط في رأس تنظيف الأرضيات للانسداد. عند اللزوم يتعين عليك رفع رأس التنظيف ليتسنى شفط جزئيات الاتساخات بشكل أفضل.

التنظيف باستخدام الملحقات الإضافية

صورة 10

قم بتركيب رأس التنظيف - حسب الحاجة - إما في ماسورة الشفط أو في المقبض:

(a) رأس تنظيف الشقوق لتنظيف الشقوق والأركان وخلافه.
(b) رأس تنظيف المفروشات لتنظيف مفروشات الأثاث والستائر وخلافه.

(c) رأس تنظيف الأرضيات الصلبة

لتنظيف الأرضيات الصلبة

(البلاط الباركيه وخلافه)

- أدخل الماسورة التلسكوبية في عنق رأس تنظيف الأرضيات الصلبة حتى تثبت.

- لحل الوصلة، اضغط على حلقة التحرير واسحب الماسورة التلسكوبية للخارج.

تنظيف رأس تنظيف الأرضيات الصلبة

صورة 11

(a) لتنظيف رأس التنظيف قم بذلك من أسفل.
(b) اقطع الخيوط المتجمعة والشعر المتجمع بمقص ثم قم بشفطها.

الفرشاة التوربو

إذا كانت مكينتك مجهزة بالفرشاة التوربو فيرجى الاطلاع على إرشادات الاستخدام والصيانة من دليل الاستخدام المرفق.

صورة 12

عند التوقف عن التنظيف لفترات قصيرة يمكنك استعمال مثبت الخرطوم بمؤخرة المكينة.

- بعد إيقاف المكينة أدخل الخطاف الموجود برأس تنظيف الأرضيات في التجويف الموجود بمؤخرة المكينة.

صورة 13

لتجاوز العوائق - كالسلاسل مثلاً - يمكن أيضاً حمل المكينة من مقبض الحمل.

بعد انتهاء التنظيف

صورة 14

(a) انزع القابس الكهربائي.
(b) اجذب كابل الكهرباء جذبة قصيرة ثم اتركه (فيتم لف الكابل أوتوماتيكياً).

صورة 15

لتخزين/نقل المكينة يمكنك استعمال السنادة الموجودة بالجانب السفلي للمكينة.

(a) أوقف المكينة بشكل قائم.
(b) أدخل الخطاف الموجود برأس تنظيف الأرضيات في التجويف الموجود بالجانب السفلي للمكينة.

تغيير الفلتر

! تنبيه: يراعى إيقاف المكينة قبل كل تغيير للفلتر!

تغيير كيس الفلتر

صورة 16

- إذا امتلأ مابين تغيير الفلتر بالغطاء باللون الأصفر تماماً بينما رأس تنظيف الأرضيات مرفوعة عن الأرض وقوة الشفط مضبوطة على أقصى درجة، فإنه يجب تغيير كيس الفلتر حتى (إذا لم يكن قد امتلأ بعد بالكامل. ففي هذه الحالة تكون نوعية الأشياء الموجودة في الفلتر هي السبب في تغييره.

يجب ألا يكون هناك أي انسداد في رأس التنظيف ومامسورة الشفط وخرطوم الشفط، حيث إن ذلك يتسبب أيضاً في إضاعة مابين تغيير الفلتر.

- للتخلص من الجزئيات المسببة للانسدادات يمكن بسهولة فك المقبض من الخرطوم.

B فلتر Hepa BBZ156HF

فلتر إضافي لزيادة نقاء هواء الطرد.

يوصى به للمصابين بالحساسية. يتم تغييره كل سنة.

C الفرشاة التوربو® TURBO-UNIVERSAL للمفروشات BBZ42TB

تقوم بكنس وتنظيف مفروشات الأثاث والمراتب ومقاعد السيارات وخلافه في دورة عمل واحدة. مناسبة تماما لشطف شعر الحيوانات. ويتم تشغيل بكرة الفرشاة بواسطة تيار الشفط الناتج من المكنسة. لا تحتاج لوصلة كهربائية خاصة.

D الفرشاة التوربو® TURBO-UNIVERSAL للأرضيات BBZ102TBB

تقوم بكنس وتنظيف السجاد والموكيت قصير الوبر أو أي نوع من الأرضيات في دورة عمل واحدة. مناسبة تماما لشطف شعر الحيوانات. ويتم تشغيل بكرة الفرشاة بواسطة تيار الشفط الناتج من المكنسة. لا تحتاج لوصلة كهربائية خاصة.

E رأس تنظيف الأرضيات الصلبة BBZ123HD

لتنظيف الأرضيات الملساء
(البازيك، البلاط، التيراكوتا،...)

قبل الاستخدام لأول مرة**1 صورة**

قم بتركيب المقيض في خرطوم الشفط وثبته. لفك المقيض اضغط على طرفي التنبيت معا واسحب خرطوم الشفط للخارج.

التشغيل**2 صورة**

(a) قم بتنبيت عنق خرطوم الشفط في فتحة الشفط الموجودة بالغطاء.
(b) عند فك خرطوم الشفط اضغط على طرفي التنبيت معا واسحب الخرطوم للخارج.

3* صورة

(a) أدخل المقيض في الماسورة التلسكوبية. لحل الوصلة أدر المقيض بعض الشيء، ثم اجذبه لإخراجه من الماسورة.
(b) أدخل المقيض في الماسورة التلسكوبية حتى يثبت. لحل الوصلة، اضغط على حلقة التحرير واسحب المقيض للخارج.

4* صورة

(a) قم بتركيب الماسورة التلسكوبية في عنق رأس تنظيف الأرضيات. لحل الوصلة أدر الماسورة بعض الشيء، ثم اجذبها لإخراجها من رأس تنظيف الأرضيات.
(b) أدخل الماسورة التلسكوبية في عنق رأس تنظيف الأرضيات حتى تثبت. لحل الوصلة، اضغط على حلقة التحرير واسحب الماسورة التلسكوبية للخارج.

5 صورة

• قم بتحرير الماسورة التلسكوبية من خلال تعديل وضع الجلبة المتحركة/الزر الانزلاقي في اتجاه السهم واضبط الطول المرغوب.

6 صورة

• أمسك كابل الكهرباء من القابس، واجذبه للخارج حتى يصل إلى الطول المرغوب، ثم ضع القابس الكهربائي في المقيض.

*حسب التجهيز

يسعدنا أنك قد وقع اختيارك على مكنسة ماركة Bosch من سلسلة الطرازات GL35.

يتناول دليل الاستخدام هذا شرح موديلات مختلفة من سلسلة الطرازات GL35. لذلك فمن الوارد ألا تنطبق بعض التجهيزات والوظائف المشروحة على موديل مكنستك. يتعين عليك الاقتصار على استخدام الملحقات التكميلية الأصلية من Bosch، حيث إنها قد تم تطويرها خصيصاً لمكنستك لتحقيق أفضل نتيجة تنظيف ممكنة. يرجى الاحتفاظ بدليل الاستخدام. في حالة تسليم المكنسة لشخص آخر، يرجى إعطاؤه دليل الاستخدام معها.

يرجى فرد صفحات الصور!

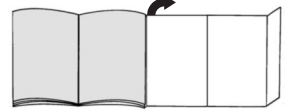
**وصف الجهاز**

- 1 الرأس المتحركة لتنظيف الأرضيات، مزودة بحلقة تحرير*
- 2 رأس تنظيف الأرضيات الصلبة، مزودة بحلقة تحرير*
- 3 الفرشاة التوربو® TURBO-UNIVERSAL للأرضيات*
- 4 مقيض الخرطوم
- 5 خرطوم الشفط
- 6 الماسورة التلسكوبية المزودة بزر انزلاقي (وحلقة تحرير)*
- 7 الماسورة التلسكوبية المزودة بجلبة متحركة (وحلقة تحرير)*
- 8 كابل الكهرباء
- 9 مثبت الخرطوم
- 10 شبكة الطرد
- 11 كيس الفلتر
- 12 فلتر الطرد*
- 13 فلتر حماية المحرك، يمكن غسله
- 14 مقيض الحمل
- 15 السنادة (موجودة أسفل المكنسة)
- 16 غطاء حيز تجميع الأتربة
- 17 مبدن تغيير الفلتر*
- 18 زر التشغيل/الإيقاف ومنظم القدرة
- 19 رأس تنظيف المفروشات*
- 20 رأس تنظيف الشقوق*

قطع الغيار والملحقات التكميلية الخاصة**A عبوة الفلاتر البديلة**

نوع الفلتر GL BBZ41GXXL
للأداء الأفضل GXXL (BBZ41GXXL)
المحتويات: ٤ أكياس فلتر مزودة بقل
١ ميكروفلتر صحي

<http://www.dust-bag-bosch.com>

Kundendienst – Customer Service

DE Deutschland, Germany

BSH Hausgeräte Service GmbH
Zentralwerkstatt
für kleine Hausgeräte
Trautskirchener Strasse 6 – 8
90431 Nürnberg

Online Auftragsstatus, Filterbeutel-
Konfigurator und viele weitere
Infos unter: www.bosch-home.de

Reparaturservice*
(Mo-Fr: 8.00-18.00 erreichbar)
Tel.: 01801 33 53 03
[mailto:cp-servicecenter@
bshg.com](mailto:mailto:cp-servicecenter@bshg.com)

Ersatzteilbestellung*
(365 Tage rund um die Uhr erreichbar)
Tel.: 01801 33 53 04
Fax: 01801 33 53 08
mailto:spareparts@bshg.com

*) 3,9 Ct./Min. aus dem Festnetz,
Mobilfunk max. 0,42 €/Min.

AE United Arab Emirates, الإمارات العربية المتحدة

BSH Home Appliances FZE
Round About 13,
Plot Nr MO-0532A
Jebel Ali Free Zone – Dubai
Tel.: 04 881 4401
mailto:service-uae@bshg.com
www.bosch-home.com/ae

AL Republika e Shqiperise, Albania

AERTECH SH.P.K.
Rr. Sami Frasheri
Pallati i Aviacionit te vjetar
Shkalla 1, Hyrja 2
Tirana
Tel.: 067 337 4106
Fax: 071 733 222
mailto:volina@ovi.com

AT Österreich, Austria

BSH Hausgeräte
Gesellschaft mbH
Werkskundendienst
für Hausgeräte
Quellenstrasse 2
1100 Wien
Tel.: 0810 550 511*
Fax: 01 605 75 51 212
[mailto:vie-stoerungsannahme@
bshg.com](mailto:mailto:vie-stoerungsannahme@bshg.com)

Hotline für Espresso-Geräte:
Tel.: 0810 700 400*
www.bosch-home.at

*innerhalb Österreichs zum Regionaltarif

AU Australia

BSH Home Appliances Pty. Ltd.
7-9 Arco Lane
HEATHERTON, Victoria 3202
Tel.: 1300 368 339
mailto:bshau-as@bshg.com
www.bosch-home.com.au
BA Bosna i Hercegovina,
Bosnia-Herzegovina
"HIGH" d.o.o.
Gradačacka 29b
71000 Sarajewo
Info-Line: 061 100 905
Fax: 033 213 513
mailto:delicnanda@hotmail.com

BE Belgique, België, Belgium

BSH Home Appliances S.A.
Avenue du Laerbeek 74
Laarbeeklaan 74
1090 Bruxelles – Brussel
Tel.: 070 222 141
Fax: 024 757 291
mailto:bru-repairs@bshg.com
www.bosch-home.be

BG Bulgaria

BSH Domakinski Uredi
Bulgaria EOOD
115K Tsarigradsko Chausse Blvd.
European Trade Center Building,
5th floor
1784 Sofia
Tel.: 02 892 90 47
Fax: 02 878 79 72
[mailto:informacia.servis-bg@
bshg.com](mailto:mailto:informacia.servis-bg@bshg.com)
www.bosch.home.bg

BH Bahrain, البحرين

Khalaifat Est.
P.O.BOX 5111
Manama
Tel.: 01 759 2233
mailto:service@khalaifat.com

BY Belarus, Беларусь

ООО "БСХ Бытовая техника"
тел.: 495 737 2961
mailto:mok-kdhl@bshg.com

CY Cyprus, Κύπρος

BSH Ikiakes Syskeves-Service
39, Arh. Makaariou III Str.
2407 Egomi/Nikosia (Lefkosia)
Tel.: 77 77 807
Fax: 022 658 128
[mailto:bsh.service.cyprus@
cytanet.com.cy](mailto:mailto:bsh.service.cyprus@cytanet.com.cy)

CH Schweiz, Suisse, **Svizzera, Switzerland**

BSH Hausgeräte AG
Werkskundendienst für
Hausgeräte
Fahrweidstrasse 80
8954 Geroldswil
[mailto:ch-info.hausgeraete@
bshg.com](mailto:mailto:ch-info.hausgeraete@bshg.com)

Service Tel.: 0848 840 040
Service Fax: 0848 840 041
mailto:ch-reparatur@bshg.com

Ersatzteile Tel.: 0848 880 080
Ersatzteile Fax: 0848 880 081
mailto:ch-ersatzteil@bshg.com
www.bosch-home.com/ch

CZ Česká Republika, **Czech Republic**

BSH domácí spotřebiče s.r.o.
Firemní servis domácích
spotřebičů
Pekařská 10b
155 00 Praha 5
Tel.: 0251 095 546
Fax: 0251 095 549
www.bosch-home.com/cz

DK Danmark, Denmark

BSH Hvidevarer A/S
Telegrafvej 4
2750 Ballerup
Tel.: 44 89 89 85
Fax: 44 89 89 86
[mailto:BSH-Service.dk@
BSHG.com](mailto:mailto:BSH-Service.dk@BSHG.com)
www.bosch-home.dk

EE Eesti, Estonia

SIMSON OÜ
Raua 55
10152 Tallinn
Tel.: 0627 8730
Fax: 0627 8733
mailto:teenindus@simson.ee

ES España, Spain

En caso de avería llámenos al numero
abajo indicado, le recogemos el apa-
rato en su domicilio. También puede
comprar los accesorios y productos de
mantenimiento de su aspirador.
Tel.: 902 28 88 38
BSH Electrodomésticos España S. A.
Servicio BSH al Cliente Polígono Mal-
pica, Calle D, Parcela 96 A
50016 Zaragoza
mailto:CAU-Bosch@bshg.com
www.bosch-ed.com

FI Suomi, Finland

BSH Kodinkoneet Oy
Itälähdenkatu 18 A, PL 123
00201 Helsinki
Tel.: 0207 510 700
Fax: 0207 510 780
mailto:Bosch-Service-FI@bshg.com
www.bosch-home.fi
Lankapuhelimesta 8,28 snt/puhelu
+ 7 snt/min (alv 23%)
Matkapuhelimesta 8,28 snt/puhelu
+ 17 snt/min (alv 23%)

FR France

BSH Electroménager S.A.S.
50 rue Ardoin – BP 47
93401 SAINT-OUEN cedex
Service interventions à domicile:
01 40 10 42 15
Service Consommateurs:
0 892 698 010 (0,34 € TTC/mn)
mailto:soa-bosch-conso@bshg.com
Service Pièces Détachées et
Accessoires:
0 892 698 009 (0,34 € TTC/mn)
www.bosch-home.fr

GB Great Britain

BSH Home Appliances Ltd.
Grand Union House
Old Wolverton Road
Wolverton
Milton Keynes MK12 5PT
To arrange an engineer visit, to
order spare parts and accessories
or for product advice please visit
www.bosch-home.co.uk
or call
Tel.: 0844 892 8979*

*Calls from a BT landline will be charged at
of up to 3 pence per minute. A call set-up fee
of up to 6 pence may apply.

GR Greece, Ελλάδα

BSH Ikiakes Siskeves A.B.E.
Central Branch Service
17 km E.O. Athinon-Lamias &
Potamou 20
14564 Kifisia
Πανεληνιο τηλέφωνο: 181 82
(αστική χρέωση)
www.bosch-home.gr

HK Hong Kong, 香港

BSH Home Appliances Limited
Unit 1 & 2, 3rd Floor
North Block, Skyway House
3 Sham Mong Road
Tai Kok Tsui, Kowloon
Hong Kong
Tel.: 2565 6151
Fax: 2565 6681
mailto:bshhkg.service@bshg.com
www.bosch-home.cn

HR Hrvatska, Croatia

BSH kućni uređaji d.o.o.
Kneza Branimira 22
10000 Zagreb
Tel.: 01 640 36 09
Fax: 01 640 36 03
mailto:informacije.servis-hr@
bshg.com
www.bosch-home.com/hr

HU Magyarország, Hungary

BSH Háztartási Készülék
Kereskedelmi Kft.
Háztartási gépek márkaszervize
Királyhágó tér 8-9
1126 Budapest
Hibabejelentés
Tel.: 01 489 5461
Fax: 01 201 8786
mailto:hibabejelentes@bsh.hu
Alkatrészrendelés
Tel.: 01 489 5463
Fax: 01 201 8786
mailto:alkatrészrendeles@bsh.hu
www.bosch-home.com/hu

IE Republic of Ireland

BSH Home Appliances Ltd.
Unit F4, Ballymount Drive
Ballymount Industrial Estate
Walkinstown
Dublin 12
Service Requests,
Spares and Accessories
Tel.: 01450 2655
Fax: 01450 2520
www.bosch-home.co.uk

IL Israel, ישראל

C/S/B Home Appliance Ltd.
Ulial Building
2, Hamelacha St.
Industrial Park North
71293 Lod
Tel.: 08 9777 222
Fax: 08 9777 245
mailto:csb-serv@zahav.net.il
www.bosch-home.co.il

IN India, B̄hārat, भारत

BSH Customer Service Front Office
Shop No.4, Everest Grande,
Opp. Shanti Nagar Bus Stop,
Mahakali Caves Road, Andheri East
Mumbai 400093

IS Iceland

Smith & Norland hf.
Noatuni 4
105 Reykjavik
Tel.: 0520 3000
Fax: 0520 3011
www.sminor.is

IT Italia, Italy

BSH Elettrodomestici S.p.A.
Via. M. Nizzoli 1
20147 Milano (MI)
Numero verde 800 829 120
mailto:mil-assistenza@bshg.com
www.bosch-home.com/it

KZ Kazakhstan, Қазақстан

IP "Batkayev Ildus A."
B. Momyshev-uly Str.7
Chymkent 160018
Tel./Fax: 0252 31 00 06
mailto:evrika_kz@mail.ru

LB Lebanon, لبنان

Teheni, Hana & Co.
Boulevard Dora 4043 Beyrouth
P.O. Box 90449
Jdeideh 1202 2040
Tel.: 01 255 211
mailto:Info@Teheni-Hana.com

LT Lietuva, Lithuania

Senuku prekybos centras UAB
Jonavos g. 62
44192 Kaunas
Tel.: 0372 12146
Fax: 0372 12165
www.senukai.lt

LU Luxembourg

BSH électroménagers S.A.
13-15 ZI Breedeweues
1259 Senningerberg
Tel.: 26349 300
Fax: 26349 315
mailto:lux-service.electromenager@
bshg.com
www.bosch-home.lu

LV Latvija, Latvia

General Serviss Limited
Bullu street 70c
1067 Riga
Tel.: 07 42 41 37
mailto:bt@olimpeks.lv

Elkor Serviss
Brivibas gatve 201
1039 Riga
Tel.: 067 0705 20; -36
Fax: 067 0705 24
mailto:domoservice@elkor.lv
www.servisacentrs.lv

MD Moldova

S.R.L. "Rialto-Studio"
ул. Щусева 98
2012 Кишинев
тел./факс: 022 23 81 80
mailto:bosch-md@mail.ru

ME Crna Gora, Montenegro

Elektronika komerc
Ul. Slobode 17
84000 Bijelo Polje
Tel./Fax: 050 432 575
Mobil: 069 324 812
mailto:ekobosch.servis@
t-com.me

MK Macedonia, Македонија

GORENEC
Jane Sandanski 69 lok.3
1000 Skopje
Tel.: 022 454 600
Mobil: 070 697 463
mailto:goreniec@yahoo.com

MT Malta

Oxford House Ltd.
Notable Road
Mriehel BKR 14
Tel.: 021 442 334
Fax: 021 488 656
www.oxfordhouse.com.mt

MV Raajjeyge Jumhooriyyaa, Maldives

Lintel Investments
Ma. Maadheli, Majeedhee Magu
Malé
Tel.: 0331 0742
mailto:mohamed.zuhuree@
intel.com.mv

NL Nederland, Netherlands

BSH Huishoudapparaten B.V.
Taurusavenue 36
2132 LS Hoofddorp
Storingsmelding:
Tel.: 088 424 4010
Fax: 088 424 4845
mailto:bosch-contactcenter@
bshg.com
Onderdelenverkoop:
Tel.: 088 424 4010
Fax: 088 424 4801
mailto:bosch-onderdelen@bshg.com
www.bosch-home.nl

NO Norge, Norway

BSH Husholdningsapparater A/S
Grensesvingen 9
0661 Oslo
Tel.: 22 66 06 00
Fax: 22 66 05 50
mailto:Bosch-Service-NO@
bshg.com
www.bosch-home.no

NZ New Zealand

BSH Home Appliances Ltd.
Unit F 2, 4 Orbit Drive
Mairangi Bay
Auckland 0632
Tel.: 09 477 0492
Fax: 09 477 2647
mailto:bshnz-cs@bshg.com
www.bosch-home.co.nz

PL Polska, Poland

BSH Sprzęt Gospodarstwa
Domowego sp. z o.o.
Al. Jerozolimskie 183
02-222 Warszawa
Centrala Serwisu
Tel.: 801 191 534
Fax: 022 572 7709
mailto:Serwis.Fabryczny@bshg.com
www.bosch-home.pl

PT Portugal

BSHP Electrodomésticos Lda.
Rua Alto do Montijo, nº 15
2790-012 Carnaxide
Tel.: 707 500 545
Fax: 214 250 701
mailto:bshp.reparacao@bshg.com
www.bosch-home.pt

RO România, Romania

BSH Electrocasnice srl.
Sos. Bucuresti-Ploiesti,
nr. 19-21, sect.1
13682 Bucuresti
Tel.: 021 203 9748
Fax: 021 203 9733
mailto:service.romania@bshg.com
www.bosch-home.ro

RU Russia, Россия

ООО "БСХ Бытовая техника"
Сервис от производителя
Малая Калужская 19/1
119071 Москва
тел.: 495 737 2961
mailto:mok-kdhl@bshg.com
www.bosch-home.com

SA Saudi Arabia, المملكة العربية السعودية

BSH Home Appliances
Saudi Arabia L.L.C.
Bin Hamran Commercial Centr.
6th Floor 603B
Jeddah 21481
Tel.: 800 124 1247
mailto:service.ksa@bshg.com
www.bosch-home.com/sa

SE Sverige, Sweden

BSH Hushållsapparater AB
Landsvägen 32
169 29 Solna
Tel.: 0771 11 22 77
mailto:Bosch-Service-SE@
bshg.com
www.bosch-home.se

SG Singapore, 新加坡

BSH Home Appliances Pte. Ltd.
37 Jalan Pemimpin
Union Industrial Building
Block A, #01-03
577177 Singapore
Tel.: 6751 5000
Fax: 6751 5005
mailto:bshsgp.service@bshg.com
www.bosch-home.com.sg

SI Slovenija, Slovenia

BSH Hišni aparati d.o.o.
Litostrajska 48
1000 Ljubljana
Tel.: 01 583 07 01
Fax: 01 583 08 89
mailto:informacije.servis@
bshg.com
www.bosch-home.com/si

SK Slovensko, Slovakia

BSH domácí spotřebiče s.r.o.
Organizačná zložka Bratislava
Galvaniho 17/C
821 04 Bratislava
Tel.: 02 44 45 20 41
mailto:opravy@bshg.com
www.bosch-home.com/sk

TR Türkiye, Turkey

BSH Ev Aletleri Sanayi
ve Ticaret A.S.
Fatih Sultan Mehmet Mahallesi
Balkan Caddesi No: 51
34771 Ümraniye, Istanbul
Tel.: 0 216 444 6333
Fax: 0 216 528 9188
mailto:careline.turkey@bshg.com
www.bosch-home.com/tr

TW Taiwan, 台灣

Achelis Taiwan Co. Ltd.
4th floor, No. 112 Sec 1
Chung Hsiao E Road
Taipei ROC 100
Tel.: 02 2321 6222
mailto:Bosch@achelis.com.tw

UA Ukraine, Україна

ТОВ "БСХ Побутова Техніка"
тел.: 044 490 2095
www.bosch-home.com.ua

XK Kosovo

NTP GAMA
Rruga Mag Prishtine-Ferizaj
70000 Ferizaj
Tel.: 0290 321 434
Tel.: 00377 44 172 309
mailto:a_service@
gama-electronics.com

XS Srbija, Serbia

BSH Kućni aparati d.o.o.
Milutina Milankovića 11^a
11070 Novi Beograd
Tel.: 011 205 23 97
Fax: 011 205 23 89
mailto:informacije.servis-sr@
bshg.com
www.bosch-home.rs

ZA South Africa

BSH Home Appliances (Pty) Ltd.
15th Road Randjespark
Private Bag X36, Randjespark
1685 Midrand – Johannesburg
Tel.: 086 002 6724
Fax: 086 617 1780
mailto:applianceserviceza@
bshg.com
www.bosch-home.com/za

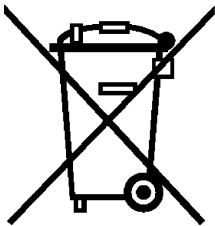

de

Dieses Gerät ist entsprechend der europäischen Richtlinie 2012/19/EU über Elektro- und Elektronikaltgeräte (waste electrical and electronic equipment - WEEE) gekennzeichnet. Die Richtlinie gibt den Rahmen für eine EU-weit gültige Rücknahme und Verwertung der Altgeräte vor.

en

This appliance is labelled in accordance with European Directive 2012/19/EU concerning used electrical and electronic appliances (waste electrical and electronic equipment - WEEE). The guideline determines the framework for the return and recycling of used appliances as applicable throughout the EU.

fr

Cet appareil est marqué selon la directive européenne 2012/19/UE relative aux appareils électriques et électroniques usagés (waste electrical and electronic equipment - WEEE). La directive définit le cadre pour une reprise et une récupération des appareils usagés applicables dans les pays de la CE.

it

Questo apparecchio dispone di contrassegno ai sensi della direttiva europea 2012/19/UE in materia di apparecchi elettrici ed elettronici (waste electrical and electronic equipment - WEEE). Questa direttiva definisce le norme per la raccolta e il riciclaggio degli apparecchi dismessi valide su tutto il territorio dell'Unione Europea.

nl

Dit apparaat is gekenmerkt in overeenstemming met de Europese richtlijn 2012/19/EU betreffende afgedankte elektrische en elektronische apparatuur (waste electrical and electronic equipment - WEEE). De richtlijn geeft het kader aan voor de in de EU geldige terugname en verwerking van oude apparaten.

da

Dette apparat er klassificeret iht. det europæiske direktiv 2012/19/EU om affald af elektrisk- og elektronisk udstyr (waste electrical and electronic equipment - WEEE). Dette direktiv angiver rammerne for indlevering og recycling af kasserede apparater gældende for hele EU.

no

Dette apparatet er klassifisert i henhold til det europeiske direktivet 2012/19/EU om avhending av elektrisk- og elektronisk utstyr (waste electrical and electronic equipment - WEEE). Direktivet angir ramme for innlevering og gjenvinning av innbytteprodukter.

sv

Denna enhet är märkt i enlighet med der europeiska direktivet 2012/19/EU om avfall som utgörs av eller innehåller elektroniska produkter (waste electrical and electronic equipment - WEEE). Direktivet anger ramarna för inom EU giltigt återtagande och korrekt återvinning av uttjänta enheter.

fi

Tämän laitteen merkintä perustuu käytettyjä sähkö- ja elektroniikkalaitteita (waste electrical and electronic equipment - WEEE) koskevaan direktiiviin 2012/19/EU. Tämä direktiivi määrittää käytettyjen laitteiden palautus- ja kierrätys-säännökset koko EU:n alueella.

es

Este aparato está marcado con el símbolo de cumplimiento con la Directiva Europea 2012/19/UE relativa a los aparatos eléctricos y electrónicos usados (Residuos de aparatos eléctricos y electrónicos RAEE). La directiva proporciona el marco general válido en todo el ámbito de la Unión Europea para la retirada y la reutilización de los residuos de los aparatos eléctricos y electrónicos.

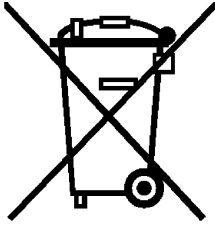

pt

Este aparelho está marcado em conformidade com a Directiva 2012/19/UE relativa aos resíduos de equipamentos eléctricos e electrónicos (waste electrical and electronic equipment - WEEE).

A directiva estabelece o quadro para a criação de um sistema de recolha e valorização dos equipamentos usados válido em todos os Estados Membros da União Europeia.

el

Αυτή η συσκευή χαρακτηρίζεται σύμφωνα με την ευρωπαϊκή οδηγία 2012/19/ΕΕ περί ηλεκτρικών και ηλεκτρονικών συσκευών (waste electrical and electronic equipment - WEEE).

Η οδηγία προκαθορίζει τα πλαίσια για μια απόσυρση και αξιοποίηση των παλιών συσκευών με ισχύ σε όλη την ΕΕ.

tr

Bu ürün 2012/19/EU sayılı Atık Elektrikli ve Elektronik Ekipmanlar Direktifi'ne göre etiketlenmiştir. Ulusal yönetmelik (Türkiye Resmi Gazetesi No:28300 Tarih: 22.05.2012) Avrupa genelinde geçerli olan, ürünlerin geri toplanması ve geri dönüştürülmesi ile ilgili yapısı belirtir.

pl

Urządzenie to oznaczono zgodnie z europejską wytyczną 2012/19/UE o zużytych urządzeniach elektrycznych i elektronicznych (waste electrical and electronic equipment - WEEE).

Wytyczna ta określa ramy obowiązującego w całej Unii Europejskiej odbioru i wtórnego wykorzystania starych urządzeń.

hu

Ez a készülék az elhasznált villamossági és elektronikai készülékekről szóló 2012/19/EU irányelvnek megfelelő jelölést kapott.

Ez az irányelv a már nem használt készülékek visszavételének és hasznosításának EU-szerte érvényes kereteit határozza meg.

bg

Този уред е обозначен в съответствие с европейската директива 2012/19/ЕС

за стари електрически и електронни уреди (waste electrical and electronic equipment - WEEE).

Тази директива регламентира валидните в рамките на ЕС правила за приемане и използване на стари уреди

ru

Данный прибор имеет отметку о соответствии европейским нормам 2012/19/EU утилизации электрических и электронных приборов (waste electrical and electronic equipment - WEEE).

Данные нормы определяют действующие на территории Евросоюза правила возврата и утилизации старых приборов.

ro

Acest aparat este marcat corespunzător directivei europene 2012/19/UE în privința aparatelor electrice și electronice vechi (waste electrical and electronic equipment - WEEE).

Directiva prescrie cadrul pentru o preluare înapoi, valabilă în întreaga UE, și valorificarea aparatelor vechi.

uk

Цей прилад маркіровано згідно положень європейської Директиви 2012/19/EU стосовно електронних та електроприладів, що були у використанні (waste electrical and electronic equipment - WEEE).

Директивою визначаються можливості, які є дійсними у межах Європейського союзу, щодо прийняття назад та утилізації бивших у використанні приладів.

ar

رد 2012/19/EU كى ابوا طباوض قى باظم هاگتسد نى كى نورتكلال و قى قرب نهك كاه هاگتسد هراب ((waste electrical and electronic equipment - WEEE

تسا هدش صخشم

بوچ راهچ ،تسا ربتعم ابوا رسارس رد هك طباوض نى كاه هاگتسد تفاكى زاب و نتفرگ سب زاب هويس كى دنك كى نى عت ار نهك

DE Garantie

Bundesrepublik Deutschland
siehe letzte Seite.

Ausland: Für dieses Gerät gelten die von der Vertretung unseres Hauses in dem Kaufland herausgegebenen Garantiebedingungen. Einzelheiten hierüber teilt Ihnen der Händler, bei dem Sie das Gerät gekauft haben, auf Anfrage jederzeit mit.
Zur Inanspruchnahme von Garantieleistungen ist in jedem Fall aber die Vorlage des Kaufbeleges erforderlich.

GB Conditions of guarantee

For this appliance the guarantee conditions as set out by our representatives in the country of sale apply. Details regarding same may be obtained from the dealer from whom the appliance was purchased. For claims under guarantee the sales receipt must be produced.

FR Conditions de garantie

A l'étranger, les conditions de garantie applicables à cet appareil sont celles s'accordées par la filiale du pays concerné.
Celles-ci peuvent être fournies par le Revendeur auprès duquel vous avez acheté l'appareil ou directement auprès de notre filiale. Si vous aviez besoin d'utiliser la garantie, la présentation de la facture d'achat sera nécessaire.

IT Condizioni di garanzia

Per questo apparecchio valgono le condizioni di garanzia stabilite dalla ns. Rappresentanza nella rispettiva Nazione.
Il venditore dell'apparecchio è a disposizione per ulteriori chiarimenti. La garanzia viene riconosciuta soltanto se accompagnata da regolare documento fiscale di acquisto rilasciato dal venditore.

NL Garantievoorwaarden

Voor het aangeschafte apparaat gelden de garantievoorwaarden welke door de vertegenwoordiging van de moederorganisatie in het land van aankoop zijn uitgegeven.
Eventuele bijzonderheden hiervoor zal de leverancier, waarbij het apparaat is gekocht, desgevraagd verschaffen.
Om aanspraak te kunnen maken op eventuele garantie is het overleggen van de aankoopbon met koopen/of leverdatum vereist.

DK Garanti

Garantiebestemmelserne er ikke vedlagt, men fremsendes ved henvendelse til Bosch kundeservice. I øvrigt henvises til købelovens bestemmelser.

NO Leveringsbetingelser

I Norge gjelder NEL's leveringsbetingelser. Disse kan De få hos Deres forhandler eller direkte ved vårt hovedkontor.

SE Konsumentbestämmelser

I Sverige gäller av EHL antagna konsumentbestämmelser.

FI Takuuaika

Kodintechniikan tuotteille annetaan vähintään kahentoista (12) kuukauden takuu tuotteesta riippuen. Takuuaika määritellään kunkin tuotteen osalta erikseen ja se on voimassa annetun määräajan tuotteen ostop. Tuotteen tietyille osille voidaan antaa em. määräajoin poikkeava takuu.

PT Condições de Garantia

Para este aparelho são válidas as condições de garantia emitidas pela nossa representação no país da aquisição. Mais detalhes poderão ser facultados pelo revendedor onde foi adquirido o aparelho.
Para recorrer aos serviços de garantia é imprescindível a apresentação da Fatura de Compra e bem assim, do documento de Garantia.

ES Condiciones de garantía

A este aparato son aplicables las condiciones de garantía acordadas por la representación de nuestra firma en el país de compra. Para más detalles sirvanse dirigir al correspondiente establecimiento del ramo en que se ha comprado el aparato. En caso de hacer uso de la garantía es necesario presentar el correspondiente comprobante de compra.

TR Garanti Şartları

Bu cihaz için satışın gerçekleştiği ülkedeki temsilcilğimiz tarafından belirlenen garanti şartları geçerlidir. Garanti şartları ile ilgili detaylı bilgi için; cihazın satın alındığı bayiye ya da Tüketici Danışma Merkezimize başvurabilirsiniz. Garanti kapsamındaki taleplerinize cevap verilebilmesi için Yetkili Servismize, cihaza ait faturayı veya okunaklı fotokopisini göstermeniz gerekmektedir.

PL Gwarancja

Dla urządzenia obowiązują warunki gwarancyjne wydane przez nasze przedstawicielstwo w kraju zakupu. O szczegółach możecie się Państwo dowiedzieć u sprzedawcy, u którego dokonano zakupu urządzenia. Przy korzystaniu ze świadczonych gwarancyjnych wymagane jest przedłożenie dowodu zakupu.

الضمان AE

لهذا الجهاز تسري شروط الضمان السارية والصادرة عن وكيل شركتنا في بلدكم.

يمكنكم السؤال عن الأمور التفصيلية الخاصة بهذا الشأن وفي أي وقت لدى التاجر الذي قسمتم بإقتناء هذا الجهاز عنده.

عند المطالبة باستحقاقات الضمان فإنه من الضروري وفي حال تقديم قسيمة الشراء .

RU Условия гарантийного обслуживания

Получить исчерпывающую информацию об условиях гарантийного обслуживания Вы можете в Вашем ближайшем авторизованном сервисном центре или в сервисном центре от производителя ООО «БСХ Бытовая Техника», а также найти в фирменном гарантийном талоне, выдаваемом при иродаже.

BG Гаранция

За този уред вжам условията, установени от представителството на нашата фирма в страната-купувач. Подробностите ще Ви бъдат разяснени от търговеца, от когото сте купили уреда, по всяко време при запитване. За извършване на поправки в рамките на гаранционния срок във всеки случай е необходимо представянето на касовата бележка.

HU Garanciális feltételek

A garanciális feltételeket a 151/2003. (IX.22.) Korm. rendelet szabályozza. A vásárlástól számított 72 órán belüli meghibásodás esetén a kereskedő a készülék cseréjéről dönt. Ez utáni időszakban a Vevőszolgálat gondoskodik a lehető leggyorsabb javítás elvégzéséről.

A garanciára a vásárló a kitöltött garanciajeggyel, vagy a vásárlást igazoló számlával tartat igényt. A használati utasítás be nem tartása, a garancia elvesztését vonhatja maga után.

Minőségtanúsítás: A 2/1984. (111.10) BkM-IpM rendelete alapján, mint forgalmazó tanúsítjuk, hogy a készülék a vásárlási tájékoztatóban közölt adatoknak megfelel.

A változtatás jogát fenntartjuk.

RO Garanție

Pentru acest aparat sunt valabile prevederile de garanție acordate de reprezentantul nostru și conforme cu legislația în vigoare.

Comerciantul la care ați achiziționat aparatul, vă oferă la cerere informații amănunțite despre prevederile de garanție.

Pentru a beneficia de serviciile de garanție va trebuie însă să prezentați în orice caz bonul de cumpărare.

UK На цей пристрій поширюються гарантійні зобов'язання, надані представництвом нашої фірми в країні придбання. Докладні відомості про гарантійні зобов'язання можна отримати будь-коли в продавця, в якого був придбаний цей пристрій. Під час звертання в гарантійному випадку потрібно пред'явити оригінал документу, що підтверджує купівлю пристрою.

ΟΡΟΙ ΕΓΓΥΗΣΗΣ

1. Η Εγγύηση καλής λειτουργίας των προϊόντων μας παρέχεται για χρονικό διάστημα είκοσι τεσσάρων (24) μηνών από την ημερομηνία της πρώτης αγοράς που αναγράφεται στη θεωρημένη απόδειξη αγοράς. Για την παροχή της εγγύησης απαιτείται η επίδειξη της θεωρημένης απόδειξης αγοράς στην οποία αναγράφεται ο τύπος και το μοντέλο του προϊόντος.

2. Η εταιρεία μέσα στα ανωτέρω χρονικά όρια, σε περίπτωση πλημμελούς λειτουργίας της συσκευής, αναλαμβάνει την υποχρέωση της επαναφοράς της σε ομαλή λειτουργία και της αντικατάστασης κάθε τυχόν ελαττωματικού μέρους (πλην των αναλώσιμων και των ευπαθών, όπως τα γυάλινα, λαμπτήρες κλπ). Απαραίτητη προϋπόθεση για να ισχύει η εγγύηση είναι η μη λειτουργία της συσκευής να προέρχεται από την πολυμελή κατασκευή της και όχι επί παραδείγματι από κακή χρήση, λανθασμένη εγκατάσταση, μη τήρηση των οδηγιών χρήσης της συσκευής, ακατάλληλη συντήρηση από πρόσωπα μη εξουσιοδοτημένα από την BSH Ελλάς ABE ή από εξωγενείς παράγοντες όπως διακοπές ηλεκτρικού ρεύματος ή διαφοροποίησης της τάσης κλπ

3. Στην περίπτωση που το προϊόν δεν λειτουργεί σωστά λόγω της κατασκευής του και εφόσον η πλημμελής λειτουργία εκδηλώθηκε κατά την περίοδο εγγύησης, το Εξουσιοδοτημένο Σέρβις (η το εξουσιοδοτημένο συνεργείο) της BSH Ελλάς ABE θα το επισκευάσει με σκοπό τη χρήση για την οποία κατασκευάστηκε, χωρίς να υπάρξει χρέωση για ανταλλακτικά ή την εργασία.

4. Ξεν καλύπτονται από την εγγύηση οι χρώσεις και οι κίνδυνοι που σχετίζονται με τη μεταφορά του προϊόντος προς επίσκεψή στον μεταπωλητή ή προς το Εξουσιοδοτημένο Σέρβις της BSH Ελλάς ABE

5. Όλες οι επισκευές της εγγύησης πρέπει να γίνονται από το Εξουσιοδοτημένο Σέρβις (η το εξουσιοδοτημένο συνεργείο) της BSH Ελλάς ABE.

6. Η εγγύηση δεν καλύπτει κανένα προϊόν που χρησιμοποιείται πέραν των προδιαγραφών για τις οποίες κατασκευάστηκε (π.χ. οικιακή χρήση).

7. Η εγγύηση καλής λειτουργίας που παρέχεται από τον κατασκευαστή παύει αν αποκολληθούν, αλλοιωθούν ή τροποποιηθούν με οποιοδήποτε τρόπο οι ταινίες ασφαλείας ή οι ειδικές διακριτικές αυτοκόλλητες επικέτες επί των οποίων αναγράφεται ο αριθμός σειράς ή η ημερομηνία αγοράς.

8. Η εγγύηση δεν καλύπτει:

- Επισκευές, μετατροπές ή καθαρισμούς που έλαβαν χώρα σε κέντρο service μη εξουσιοδοτημένο από την BSH Ελλάς ABE
- Λάθος χρήση, υπερβολική χρήση, χειρισμό ή λειτουργία του προϊόντος κατά τρόπο μη σύμφωνο με τις οδηγίες που περιέχονται στα χειριρίδια χρήσης και/ή στα σχετικά έγγραφα χρήσης, συμπεριλαμβανομένων της πλημμελούς φύλαξης της συσκευής, της πώσης της συσκευής κλπ.
- Προϊόντα με δυσανάγνωστο αριθμό σειράς.
- Ζημιές που προκαλούνται ενδεικτικά από αστραπές, νερό ή υγρασία, φωτιά, πόλεμο, δημόσιες αναταραχές, λάθος τάσεις του δικτύου παροχής ρεύματος, ή οποιοδήποτε λόγο που είναι πέραν από τον έλεγχο του κατασκευαστή ή του εξουσιοδοτημένου συνεργείου.

9. Η εγγύηση που προσφέρεται παύει να ισχύει εφόσον η κυριότητα της συσκευής μεταβιβαστεί σε τρίτο πρόσωπο από τον αρχικό αγοραστή το όνομα του οποίου αναγράφεται στο παραστατικό αγοράς της συσκευής.

10. Αντικατάσταση της συσκευής γίνεται μόνο εφόσον δεν είναι δυνατή η επιδιόρθωση της κατόπι πιστοποίησης της αδυναμίας επίσκεψής από το Εξουσιοδοτημένο Σέρβις (η το εξουσιοδοτημένο συνεργείο) της BSH Ελλάς ABE

11. Η κάθε επίσκεψή ή η αντικατάσταση ελαττωματικού μέρους δεν παρατείνει τον χρόνο εγγύησης του προϊόντος.

12. Εξαρτήματα και υλικά που αντικαθίστανται κατά τη διάρκεια της εγγύησης επιστρέφονται στο συνεργείο.

BSH A.B.E. – 17ο χλμ Εθνικής οδού Αθηνών – Λαμίας & Ποταμού 20, Κηφισιά

SERVICE

Αθήνα: 17ο χλμ. Εθνικής οδού Αθηνών – Λαμίας & Ποταμού 20, Κηφισιά – τηλ.: 210-42.77.700
Θες/νίκη: 8,3ο χλμ. Εθνικής οδού Θες/νίκης – Μουδανιών, Περιοχή Θέρμη τηλ.: 2310-497.200
Πάτρα :Χαράλαμπη & Ερενστρώλε – τηλ.:2610-330.478
Κρήτη: Εθνικής Αντιστάσεως 23 & Καλαμά, Ηράκλειο – τηλ.:2810-321.573
Κύπρος: Αρχ. Μακαρίου Γ' 39, Έγκωμη – Λευκωσία –Παγκύπριο τηλ.:77778007



**Bosch çağrı
yönetim merkezi**

444 6 333
Haftanın 7 günü hizmetinizde



BOSCH

(Sabit telefonlardan veya cep telefonlarından alan kodu çevirmeden)

Sabit telefonlardan yapılan aramalarda şehir içi arama tarifesi üzerinden, cep telefonu ile yapılan aramalarda ise GSM-GSM tarifesini üzerinden ücretlendirme yapılmaktadır.

Yazılı başvurular için adresimiz

BSH Ev Aletleri Sanayi ve Ticaret AŞ

Fatih Sultan Mehmet Mah. Balkan Cad. No.: 51 Ümraniye 34771 - İstanbul

Bosch'u tercih ettiğiniz için teşekkür eder, ürününüzü iyi günlerde kullanmanızı dileriz.



ELEKTRİK SÜPÜRGESİ
G A R A N T İ
B E L G E S İ

- Cihazınızı; kullanma kılavuzunda gösterildiği şekilde kullanılması ve yetkili kıldığımız teknik servis elemanları dışındaki şahıslar tarafından bakım, onarım veya başka bir nedenle müdahale edilmiş olması şartıyla bütün parçaları dahil olmak üzere tamamen malzeme, işçilik ve üretim hatalarına karşı **2 (iki) YIL SÜRE İLE GARANTİ EDİLMİŞTİR.**
- Arızaların giderilmesi konusunda uygulanacak teknik yöntemlerin tespiti ile değiştirilecek parçaların saptanması tamamen firmamıza aittir.
- Malın tesliminden sonraki yükleme, boşaltma ve sevkiyat anında meydana gelecek arızalar garanti kapsamı dışındadır.
- Belge üzerine tahrifat yapıldığı, cihazın üzerindeki orijinal seri numarası kaldırıldığı veya tahrifat yapıldığı takdirde garanti geçersizdir.

GARANTİ ŞARTLARI

1. Garanti süresi malın teslim tarihinden itibaren başlar ve 2 yıldır.
2. Malın bütün parçaları dahil olmak üzere tamamı firmamızın garantisine kapsamındadır.
3. Malın garanti süresi içerisinde arızalanması durumunda, tamirde geçen süre garanti süresine eklenir. Malın tamir süresi en fazla 20 iş günüdür. Bu süre, mala ilişkin arızanın servis istasyonuna, servis istasyonunun olmaması durumunda, malın satıcısı, bayi, acentası, temsilciliği, ithalatçısı veya imalatçısından birisine bildirim tarihinden itibaren başlar. Sanayi malının arızasının 10 iş gününü içerisinde giderilmemesi halinde üretici veya ithalatçı, tamir tamamlanmaya kadar, benzer özelliklerdeki başka bir ürünü tüketiciye tahsis edecektir.
4. Malın garanti süresi içerisinde, gerek malzeme ve işçilik gerekse montaj hatalarından dolayı arızalanması halinde, işçilik masrafı, değiştirilen parça bedeli ya da başka herhangi bir ad altında hiçbir ücret talep etmeksizin tamiri yapılacaktır.
5. Tüketicinin onarım hakkını kullanmasına rağmen malın;
 - Tüketicie teslim edildiği tarihten itibaren, garanti süresi içinde kalmak kaydıyla, bir yıl içerisinde en az dört defa veya imalatçı-üretici ve/veya ithalatçı tarafından belirlenen garanti süresi içerisinde altı defa arızalanmasını yanı sıra, bu arızaların maldan yararlanamamayı sürekliliği,
 - Tamiri için gereken azami sürenin aşılması,
 - Firmamızın servis istasyonunun, servis istasyonunun mevcut olmaması halinde sırasıyla satıcısı, bayi, acentası, temsilciliği, ithalatçısı veya imalatçı-üreticisinden birisinin düzenleyeceği raporla arızanın tamiri mümkün bulunmadığının belirlenmesi, durumlarında, tüketici malın ücretsiz değiştirilmesini, bedel iadesi veya ayıp oranında bedel indirimini talep edebilir.
6. Malın kullanma kılavuzunda yer alan hususlara aykırı kullanılmasından kaynaklanan arızalar garanti kapsamı dışındadır.
7. Garanti belgesi ile ilgili olarak çıkabilecek sorunlar için T.C. Gümrük ve Ticaret Bakanlığı, Tüketicinin Korunması ve Piyasa Gözetimi Genel Müdürlüğüne başvurabilir.
Bu belgenin kullanılmasında; 4077 sayılı Tüketicinin Korunması Hakkında Kanun ve bu Kanun'a dayanılarak yürürlüğe konulan Garanti Belgesi Uygulanma Esaslarına Dair Yönetmelik uyarınca, T.C. Gümrük ve Ticaret Bakanlığı, Tüketicinin Korunması ve Piyasa Gözetimi Genel Müdürlüğü tarafından izin verilmiştir.

Bu ürün Bosch için BSH Ev Aletleri San. ve Tic. A.Ş. tarafından ithal edilmektedir.

BSH Ev Aletleri San. ve Tic. A.Ş. bir BOSCH UND SIEMENS HAUSGERÄTE GMBH kuruluşudur.

BSH EV ALETLERİ SAN. VE TİC. A.Ş.

Fatih Sultan Mehmet Mah. Balkan Cad.

No.: 51 Ümraniye 34771 - İstanbul

Tel.: (0216) 528 90 00

Faks: (0216) 528 91 88

Üretici Firma:

BSH Bosch und Siemens Hausgeräte GmbH

Carl-Weyer-Str. 34

D-81739 München

Phone: +49 (89) 45 90 01

Fax: +49 (89) 45 90 21 28

Gümrük ve Ticaret Bakanlığı

Garanti Belgesi

Belge Numarası: 85222

Belge Onay Tarihi: 18.06.2010

Değerli Müşterimiz

Bosch Çağrı Yönetim Merkezi 444 6 333 no.lu telefon numarası ile, 7 gün 24 saat hizmet vermektedir. Doğrudan bu numarayı çevirerek size en yakın Yetkili Servis telefonunu öğrenebilir veya arzu ettiğiniz diğer hizmet seçeneklerimizden faydalanabilirsiniz.

Bosch Çağrı Yönetim Merkezimize ayrıca www.bosch-home.com adresindeki Müşteri Hizmetleri bölümünde bulunan Müşteri Hizmetleri Formunu doldurarak ya da 0216 528 91 88 no.lu telefona faks çekerek de ulaşabilirsiniz.

Aşağıda yer alan konularda yardımcı olmanızı rica ederiz.

1. Cihazınızı kullanma kılavuzunda belirtilen hususlara göre kullanmaya özen gösteriniz.
2. Ürününüzle ilgili hizmet talebiniz olduğunda yukarıda yazılı telefonlardan Çağrı Yönetim Merkezimizi arayınız.
3. Hizmet için gelen teknisyene "BOSCH YETKİLİ SERVİS" kimlik kartını sorunuz. Bu kimlik kartı, 18 yaşından küçük elemanlara verilmemektedir.
4. Yetkili servisimiz, cihazınızda yapılan herhangi bir işlemde sonra size servis fişini düzenleyip vermek zorundadır. Bu servis fişini mutlaka isteyiniz ve kesinlikle saklayınız.



DİKKAT

Garanti süresinin anlaşmazlık durumunda fatura tarihi esas alınacağından bu belge ile birlikte faturanın veya okunaklı fotokopisinin saklanması gereklidir.

YETKİLİ SATICI

BSH EV ALETLERİ SAN. VE TİC. A.Ş.

İmza ve kaşesi

MALİN

Cinsi :ELEKTRİK SÜPÜRGESİ.....
Markası :BOSCH.....
Modeli :
Bandrol ve Seri No. :
Teslim tarihi ve yeri :
Azami tamir süresi :
Cihaz ömrü :
Kullanım Süresi :10 YIL (Ürünün fonksiyonunu yerine getirebilmesi için gerekli yedek parça bulundurma süresi).....

SATICI FİRMANIN

Ünvanı :
Adresi :
Telefonu :
Telefaksı :
Tarih / İmza / Kaşe

Информация о бытовой технике, производимой под контролем концерна БСХ Бош унд Сименс Хаусгерете ГмБХ в соответствии с требованиями законодательства о техническом регулировании и законодательства о защите прав потребителей Российской Федерации

Продукция: пылесосы

Товарный знак: Bosch

ВНИМАНИЕ! Ассортимент продукции постоянно обновляется. Продукция регулярно проходит обязательную процедуру подтверждения соответствия согласно действующему законодательству. Информацию о реквизитах актуальных сертификатов соответствия и сроках их действия, информацию об актуальном ассортименте продукции можно получить в ООО «БСХ Бытовая техника», адрес: Москва, 119071, ул. Малая Калужская 19, стр. 1, телефон (495) 737-2777, факс (495) 737-2798. Подтверждение соответствия продукции органом по сертификации «Ростест-Москва», аттестат аккредитации РОСС RU.0001.10.АЯ46, адрес: Москва, 117418, Нахимовский просп. 31, телефон (499) 129-2600. Для продукции, реализованной изготовителем в течение срока действия сертификата соответствия, этот сертификат действителен при ее поставке, продаже и использовании (применении) в течение срока службы, установленного в соответствии со статьей 18 Закона РФ о защите прав потребителей.

В состав эксплуатационных документов, предусмотренных изготовителем для продукции, могут входить настоящая информация, инструкция (руководство) по эксплуатации, информация об условиях гарантийного и сервисного обслуживания.

Маркирование продукции осуществляется изготовителем на типовой табличке прибора, на упаковочной этикетке, непосредственно на упаковке прибора, а также может производиться иными способами, обеспечивающими доступное и наглядное представление информации о приборе в местах продаж.



Продукция, соответствие которой обязательным требованиям подтверждено российскими сертификатами в системе ГОСТ Р, либо едиными документами Таможенного союза маркируется знаком соответствия.



Продукция, которая прошла процедуру подтверждения соответствия согласно требованиям Технических Регламентов Таможенного Союза, маркируется единым знаком обращения продукции на рынке государств-членов Таможенного союза.

Эксплуатационные документы на продукцию выполняются на русском языке. Эксплуатационные документы на государственном языке государства-членов Таможенного союза, отличного от русского, при наличии соответствующих требований в законодательстве можно бесплатно получить у торгующей организации-резидента соответствующего государства-члена Таможенного союза.

Информация о комплектации продукции представлена в торговых залах, может быть запрошена по телефону бесплатной «горячей линии» (800) 200-2961, а также доступна в интернете на сайте производителя www.bosch-bt.ru.

Модель	Апробационный тип	Сертификат соответствия			Страна-изготовитель
		Регистрационный номер	Дата выдачи	Действует до	
BSG61800RU	VBBS600V00	C-DE.АЯ46.В.00504	05.04.12	04.04.17	Германия
BSG8PRO1	VBBS822V00	C-DE.АЯ46.В.00504	05.04.12	04.04.17	Германия
BSG82425	VBBS825V00	C-DE.АЯ46.В.00504	05.04.12	04.04.17	Германия
BSN1810RU	VCBS118V00	C-DE.АЯ46.В.00829	17.08.12	16.08.17	Китай
BSGL42280	VBBS600V02	C-DE.АЯ46.В.00504	05.04.12	04.04.17	Германия
BSG62185	VBBS600V02	C-DE.АЯ46.В.00504	05.04.12	04.04.17	Германия
BSG82480	VBBS825V00	C-DE.АЯ46.В.00504	05.04.12	04.04.17	Германия
BSA3100RU	VBBS550V20	C-DE.АЯ46.В.00504	05.04.12	04.04.17	Германия
BSA3125RU	VBBS550V20	C-DE.АЯ46.В.00504	05.04.12	04.04.17	Германия
BSN2100RU	VCBS122V00	C-DE.АЯ46.В.00717	26.06.12	25.06.17	Китай
BSGL32125	VBBS600V02	C-DE.АЯ46.В.00504	05.04.12	04.04.17	Германия
BSGL32383	VBBS625V00	C-DE.АЯ46.В.00504	05.04.12	04.04.17	Германия

Модель	Апробационный тип	Сертификат соответствия			Страна-изготовитель
		Регистрационный номер	Дата выдачи	Действует до	
BSGL2MOVE5	VBBS550V20	C-DE.АЯ46.В.00504	05.04.12	04.04.17	Германия
BSGL2MOVE6	VBBS550V20	C-DE.АЯ46.В.00504	05.04.12	04.04.17	Германия
BSGL2MOVE8	VBBS550V20	C-DE.АЯ46.В.00504	05.04.12	04.04.17	Германия
BSG8PRO2	VBBS822V00	C-DE.АЯ46.В.00504	05.04.12	04.04.17	Германия
BSGL52130	VBBS22Z5V0	DE.АЯ46.В07016	05.04.10	04.04.13	Германия
BSGL52233	VBBS22Z5V0	DE.АЯ46.В07016	05.04.10	04.04.13	Германия
BSGL5PRO1	VBBS15Z5V0	DE.АЯ46.В07016	05.04.10	04.04.13	Германия
BSGL42080	VBBS600V02	C-DE.АЯ46.В.00504	05.04.12	04.04.17	Германия
BSGL42180	VBBS600V02	C-DE.АЯ46.В.00504	05.04.12	04.04.17	Германия
BSG62144I	VBBS600V02	C-DE.АЯ46.В.00504	05.04.12	04.04.17	Германия
BSGL52242	VBBS22Z5V0	DE.АЯ46.В07016	05.04.10	04.04.13	Германия
BSA2882	BS55	DE.АЯ46.В01445	06.05.11	05.05.14	Германия
BGS62530	VCBS25X6V0	C-DE.АЯ46.В.00717	26.06.12	25.06.17	Китай
BGL452125	VBBS700V02	C-DE.АЯ46.В.00504	05.04.12	04.04.17	Германия
BGL452131	VBBS700V02	C-DE.АЯ46.В.00504	05.04.12	04.04.17	Германия
BSGL32530	VBBS625V00	C-DE.АЯ46.В.00504	05.04.12	04.04.17	Германия
BSGL52530	VBBS25Z5V0	DE.АЯ46.В01789	23.05.11	22.05.14	Германия
BSGL2MOV30	VBBS550V20	C-DE.АЯ46.В.00504	05.04.12	04.04.17	Германия
BSGL2MOV31	VBBS550V20	C-DE.АЯ46.В.00504	05.04.12	04.04.17	Германия
BGS6PRO2	VCBS22X6V0	C-DE.АЯ46.В.00717	26.06.12	25.06.17	Китай
BGL35MOV14	VBBS22Z35M	C-DE.АЯ46.В.00504	05.04.12	04.04.17	Германия
BGL35MOV15	VBBS22Z35M	C-DE.АЯ46.В.00504	05.04.12	04.04.17	Германия
BGL35MOV16	VBBS22Z35M	C-DE.АЯ46.В.00504	05.04.12	04.04.17	Германия
BGL35MOV17	VBBS22Z35M	C-DE.АЯ46.В.00504	05.04.12	04.04.17	Германия
BSGL32225	VBBS600V02	C-DE.АЯ46.В.00504	05.04.12	04.04.17	Германия
BGS42230	VIBS22X4V0	C-DE.АЯ46.В.00829	17.08.12	16.08.17	Турция
BGS42234	VIBS22X4V0	C-DE.АЯ46.В.00829	17.08.12	16.08.17	Турция
BGS42242	VIBS22X4V0	C-DE.АЯ46.В.00829	17.08.12	16.08.17	Турция
BGS32000	VIBS22X4V0	C-DE.АЯ46.В.00829	17.08.12	16.08.17	Турция
BGS32001	VIBS22X4V0	C-DE.АЯ46.В.00829	17.08.12	16.08.17	Турция
BGS32002	VIBS22X4V0	C-DE.АЯ46.В.00829	17.08.12	16.08.17	Турция
BGL35SPORT	VBBS25Z35M	C-DE.АЯ46.В.00924	04.10.12	03.10.17	Германия

Garantiebedingungen

DEUTSCHLAND (DE)

Für Produktinformationen sowie Anwendungs- und Bedienungsfragen aus Deutschland:

Bosch-Infoteam

(Mo-Fr: 8.00-18.00 Uhr erreichbar)

Tel.: 01805 267242* oder unter

bosch-infoteam@bshg.com

*) 0,14 €/Min. aus dem Festnetz,

Mobilfunk max. 0,42 €/Min.

Nur für Deutschland gültig!

Die nachstehenden Bedingungen, die Voraussetzungen und Umfang unserer Garantieleistung beschreiben, lassen die Gewährleistungsverpflichtungen des Verkäufers aus dem Kaufvertrag mit dem Endabnehmer unberührt.

Für dieses Gerät leisten wir Garantie gemäß nachstehenden Bedingungen:

1. Wir beheben unentgeltlich nach Maßgabe der folgenden Bedingungen (Nr. 2 - 6) Mängel am Gerät, die nachweislich auf einem Material- und/ oder Herstellungsfehler beruhen, wenn sie uns unverzüglich nach Feststellung und innerhalb von 24 Monaten nach Lieferung an den Erstendabnehmer gemeldet werden. Zeigt sich der Mangel innerhalb von 6 Monaten ab Lieferung, wird vermutet, dass es sich um einen Material- oder Herstellungsfehler handelt.

2. Die Garantie erstreckt sich nicht auf leicht zerbrechliche Teile wie z.B. Glas oder Kunststoff bzw. Glühlampen.

Eine Garantiepflicht wird nicht ausgelöst durch geringfügige Abweichungen von der Soll-Beschaffenheit, die für Wert und Gebrauchstauglichkeit des Gerätes unerheblich sind, oder durch Schäden aus chemischen und elektrochemischen Einwirkungen von Wasser, sowie allgemein aus anomalen Umweltbedingungen oder sachfremden Betriebsbedingungen oder wenn das Gerät sonst mit ungeeigneten Stoffen in Berührung gekommen ist. Ebenso kann keine Garantie übernommen werden, wenn die Mängel am Gerät auf Transportschäden, die nicht von uns zu vertreten sind, nicht fachgerechte Installation und Montage, Fehlgebrauch, eine nicht haushaltsübliche Nutzung, mangelnde Pflege oder Nichtbeachtung von Bedienungs- oder Montagehinweisen zurückzuführen sind.

Der Garantieanspruch erlischt, wenn Reparaturen oder Eingriffe von Personen vorgenommen werden, die hierzu von uns nicht ermächtigt sind, oder wenn unsere Geräte mit Ersatzteilen, Ergänzungs- oder Zubehörteilen versehen werden, die keine Originalteile sind und dadurch ein Defekt verursacht wird.

3. Die Garantieleistung erfolgt in der Weise, dass mangelhafte Teile nach unserer Wahl unentgeltlich instandgesetzt oder durch einwandfreie Teile ersetzt werden.

Geräte, die zumutbar (z.B. im PKW) transportiert werden können, und für die unter Bezugnahme auf diese Garantie eine Garantieleistung beansprucht wird, sind unserer nächstgelegenen Kundendienststelle oder unserem Vertragskundendienst zu übergeben oder zuzusenden. Instandsetzungen am Aufstellungsort können nur für stationär betriebene (feststehende) Geräte verlangt werden.

Es ist jeweils der Kaufbeleg mit Kauf- und/oder Lieferdatum vorzulegen. Ersetzte Teile gehen in unser Eigentum über.

4. Sofern die Nachbesserung von uns abgelehnt wird oder fehlschlägt, wird innerhalb der oben genannten Garantiezeit auf Wunsch des Endabnehmers kostenfrei gleichwertiger Ersatz geliefert.

5. Garantieleistungen bewirken weder eine Verlängerung der Garantiefrist, noch setzen sie eine neue Garantiefrist in Lauf. Die Garantiefrist für eingebaute Ersatzteile endet mit der Garantiefrist für das ganze Gerät.

6. Weitergehende oder andere Ansprüche, insbesondere solche auf Ersatz außerhalb des Gerätes entstandener Schäden sind - soweit eine Haftung nicht zwingend gesetzlich angeordnet ist - ausgeschlossen.

Diese Garantiebedingungen gelten für in Deutschland gekaufte Geräte. Werden Geräte ins Ausland verbracht, die die technischen Voraussetzungen (z.B. Spannung, Frequenz, Gasarten, etc.) für das entsprechende Land aufweisen und die für die jeweiligen Klima- und Umweltbedingungen geeignet sind, gelten diese Garantiebedingungen auch, soweit wir in dem entsprechenden Land ein Kundendienstnetz haben. Für im Ausland gekaufte Geräte gelten die von unserer jeweils zuständigen Landesvertretung herausgegebenen Garantiebedingungen. Diese können Sie über Ihren Fachhändler, bei dem Sie das Gerät gekauft haben, oder direkt bei unserer Landesvertretung anfordern.

Beachten Sie unser weiteres Kundendienst-Angebot:

Auch nach Ablauf der Garantie stehen Ihnen unser Werkskundendienst und unsere Servicepartner zur Verfügung.

Robert Bosch Hausgeräte GmbH
Carl-Wery-Str. 34 / 81739 München // Germany

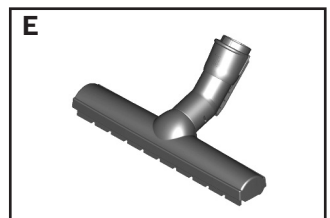
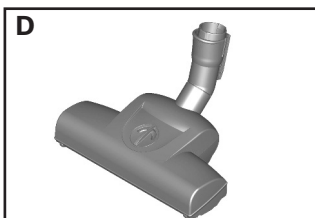
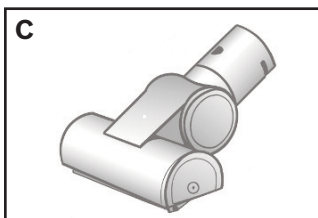
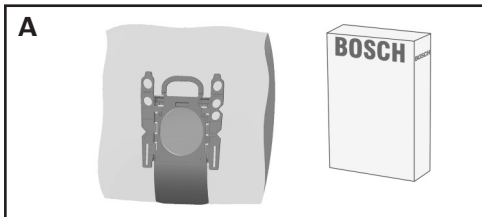
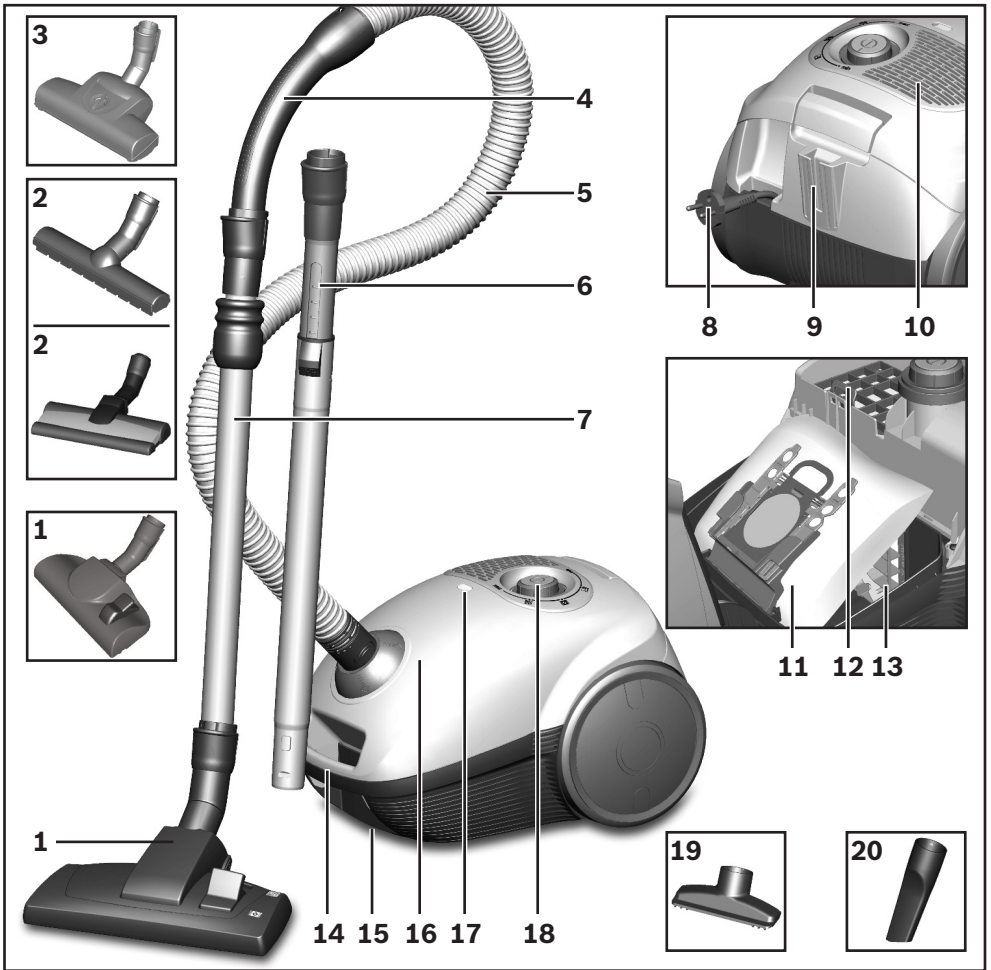

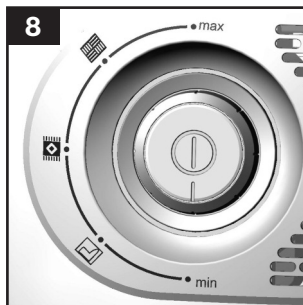
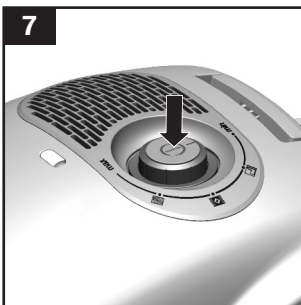
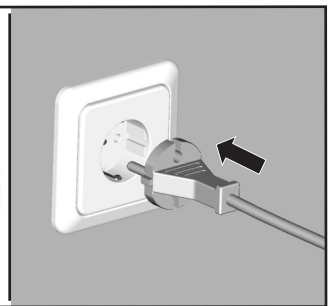
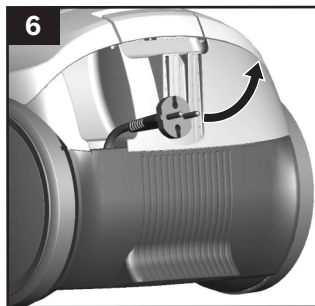
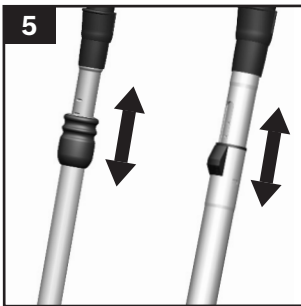
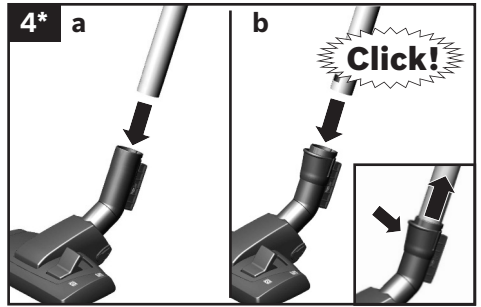
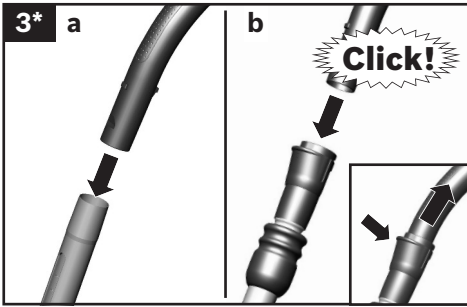
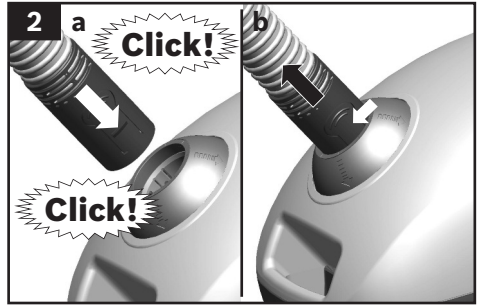
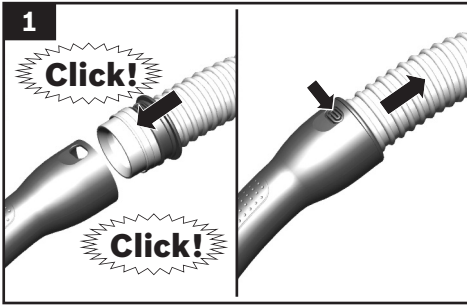

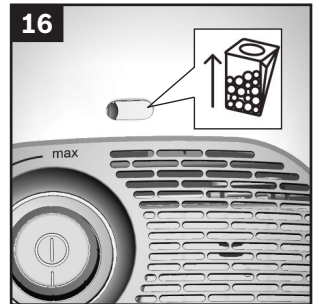
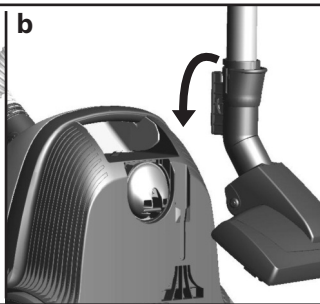
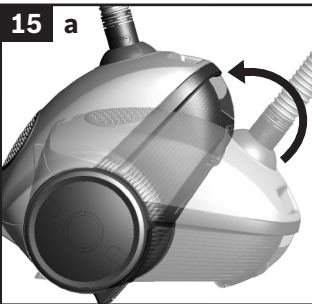
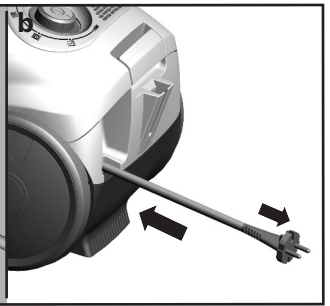
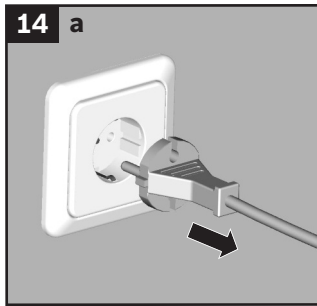
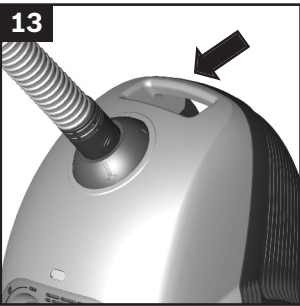
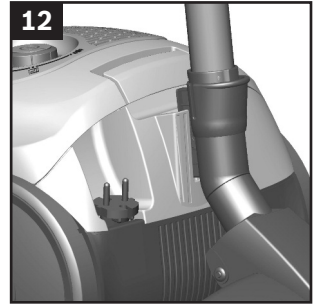
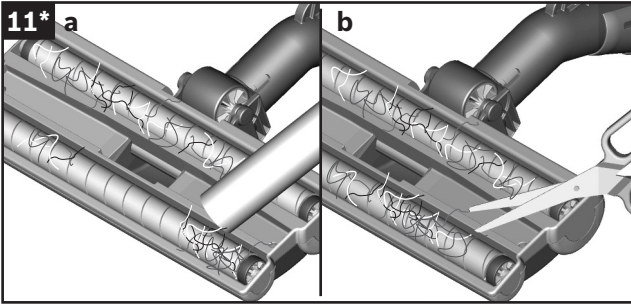
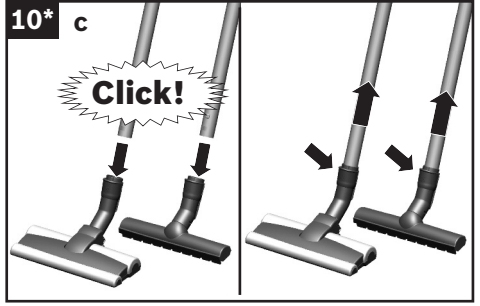
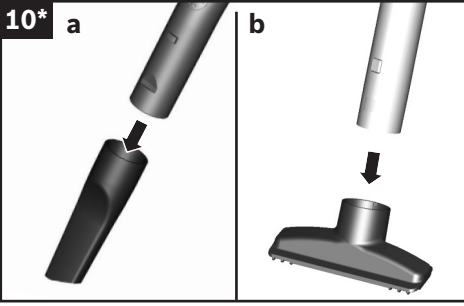

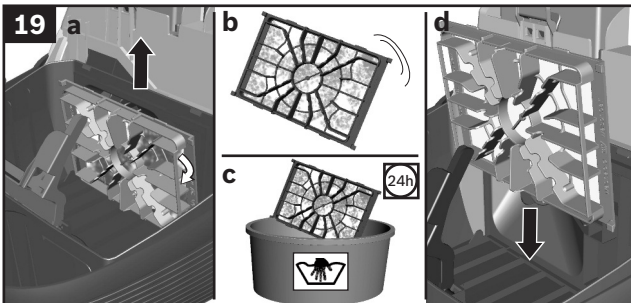
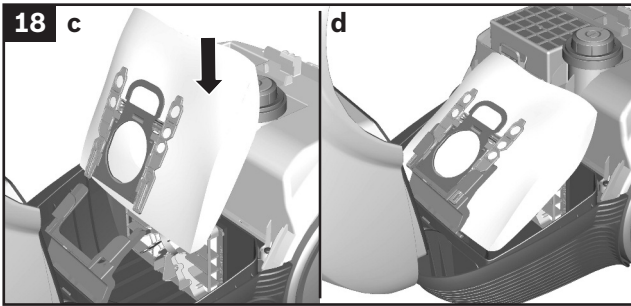
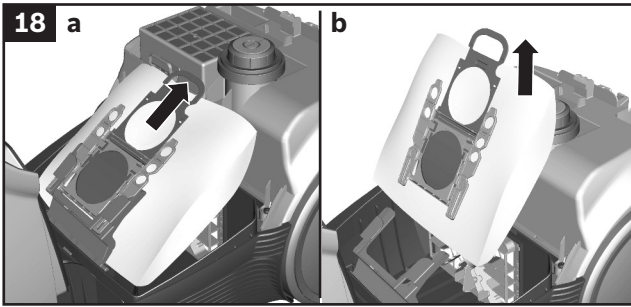
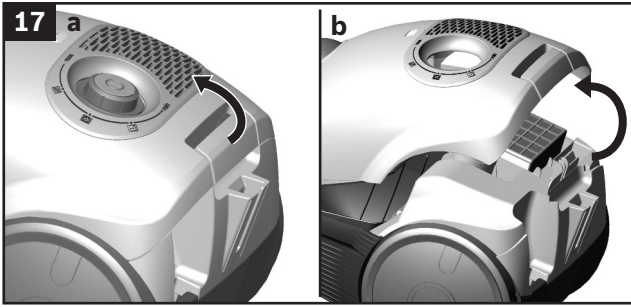

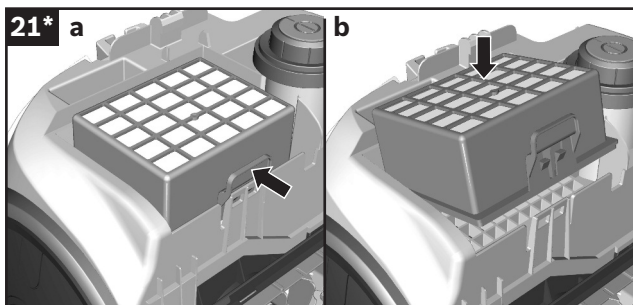
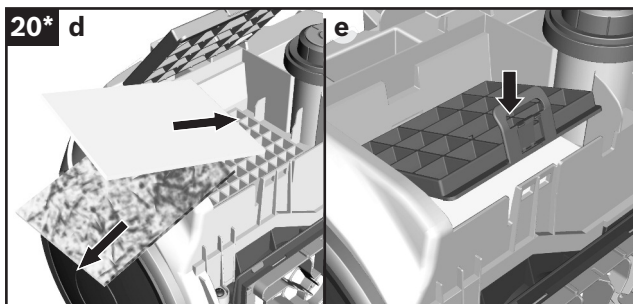
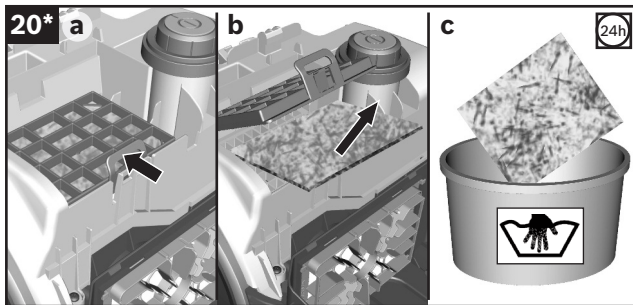

Robert Bosch Hausgeräte GmbH

Carl-Wery-Str. 34
81739 München
Germany

9000 883 910