

EOA95651A



RU Духовой шкаф

Инструкция по эксплуатации



Electrolux

СОДЕРЖАНИЕ

1. СВЕДЕНИЯ ПО ТЕХНИКЕ БЕЗОПАСНОСТИ.....	3
2. УКАЗАНИЯ ПО БЕЗОПАСНОСТИ.....	5
3. ОПИСАНИЕ ИЗДЕЛИЯ.....	8
4. ПЕРЕД ПЕРВЫМ ИСПОЛЬЗОВАНИЕМ.....	9
5. ЕЖЕДНЕВНОЕ ИСПОЛЬЗОВАНИЕ.....	10
6. ФУНКЦИИ ЧАСОВ.....	12
7. ИСПОЛЬЗОВАНИЕ ДОПОЛНИТЕЛЬНЫХ ПРИНАДЛЕЖНОСТЕЙ.....	14
8. ДОПОЛНИТЕЛЬНЫЕ ФУНКЦИИ.....	17
9. ПОЛЕЗНЫЕ СОВЕТЫ.....	18
10. УХОД И ОЧИСТКА.....	34
11. ПОИСК И УСТРАНЕНИЕ НЕИСПРАВНОСТЕЙ.....	37
12. ТЕХНИЧЕСКИЕ ДАННЫЕ.....	39

МЫ ДУМАЕМ О ВАС

Благодарим Вас за приобретение прибора Electrolux. Вы выбрали изделие, за которым стоят десятилетия профессионального опыта и инноваций. Уникальное и стильное, оно создавалось с заботой о Вас. Поэтому когда бы Вы ни воспользовались им, Вы можете быть уверены: результаты всегда будут превосходными.

Добро пожаловать в Electrolux!

На нашем веб-сайте Вы сможете:



Найти рекомендации по использованию изделий, руководства по эксплуатации, мастер устранения неисправностей, информацию о техническом обслуживании:

www.electrolux.com



Зарегистрировать свое изделие для улучшения обслуживания:

www.registerelectrolux.com



Приобрести дополнительные принадлежности, расходные материалы и фирменные запасные части для своего прибора:

www.electrolux.com/shop

ПОДДЕРЖКА ПОТРЕБИТЕЛЕЙ И СЕРВИСНОЕ ОБСЛУЖИВАНИЕ

Мы рекомендуем использовать оригинальные запчасти.

При обращении в сервис-центр следует иметь под рукой следующую информацию: модель, код изделия (PNC), серийный номер.

Данная информация находится на табличке с техническими данными.



Внимание / Важные сведения по технике безопасности.



Общая информация и рекомендации



Информация по охране окружающей среды

Право на изменения сохраняется.

1. ⚠ СВЕДЕНИЯ ПО ТЕХНИКЕ БЕЗОПАСНОСТИ

Перед установкой и эксплуатацией прибора внимательно ознакомьтесь с приложенным руководством. Производитель не несет ответственность за травмы и повреждения, полученные/вызванные неправильной установкой и эксплуатацией. Позаботьтесь о том, чтобы данное руководство было у Вас под рукой на протяжении всего срока службы прибора.

1.1 Безопасность детей и лиц с ограниченными возможностями

- Данный прибор может эксплуатироваться детьми старше 8 лет и лицами с ограниченными физическими, сенсорными или умственными способностями и с недостаточным опытом или знаниями только при условии нахождения под присмотром лица, отвечающего за их безопасность, или после получения соответствующих инструкций, позволяющих им безопасно эксплуатировать электроприбор и дающих им представление об опасности, сопряженной с его эксплуатацией.
- Не позволяйте детям играть с прибором.
- Храните все упаковочные материалы вне досягаемости детей.
- Не подпускайте детей и домашних животных к прибору, когда он работает или остывает. Доступные для контакта части прибора сохраняют высокую температуру.
- Если прибор оснащен устройством защиты от детей, рекомендуем Вам включить это устройство.
- Очистка и доступное пользователю техническое обслуживание не должно производиться детьми без присмотра.

- Детям младше 3 лет запрещается находиться рядом с прибором, если взрослые не обеспечивают за ними постоянный надзор.

1.2 Общие правила техники безопасности

- Установка прибора и замена кабеля должна осуществляться только квалифицированным персоналом!
- Во время работы прибора его внутренняя камера сильно нагревается. Не прикасайтесь к нагревательным элементам внутри прибора. Помещая в прибор или извлекая из него посуду или аксессуары, всегда используйте кухонные рукавицы.
- Перед выполнением операций по очистке и уходу отключите прибор от сети электропитания.
- Перед тем, как менять лампочку, убедитесь, что прибор отключен от электропитания, чтобы избежать опасности поражения электрическим током.
- Не используйте пароочистители для очистки прибора.
- Не используйте жесткие абразивные чистящие средства или острые металлические скребки для чистки стеклянной дверцы, так как ими можно поцарапать его поверхность, в результате чего стекло может лопнуть.
- В случае повреждения шнура питания во избежание несчастного случая он должен быть заменен изготовителем, авторизованным сервисным центром или специалистом с равнозначной квалификацией.
- Для извлечения направляющих для противня вытяните сначала переднюю, а затем заднюю часть направляющей для противня из боковой стенки движением, направленным от стенки.

Установка направляющих для противня производится в обратном порядке.

- Используйте только термощуп, рекомендованный для данного прибора.

2. УКАЗАНИЯ ПО БЕЗОПАСНОСТИ

2.1 Установка



ВНИМАНИЕ!

Установка прибора должна осуществляться только квалифицированным персоналом!

- Удалите всю упаковку.
- Не устанавливайте и не подключайте прибор, если он имеет повреждения.
- Следуйте приложенным к прибору инструкциям по его установке.
- Прибор имеет большой вес: не забывайте о мерах предосторожности при его перемещении. Обязательно используйте защитные перчатки.
- При перемещении прибора не тяните его за ручку.
- Выдерживайте минимально допустимые зазоры между соседними приборами и предметами мебели.
- Убедитесь, что мебель под и рядом с прибором надежно закреплена.
- Другие приборы или предметы мебели, находящиеся по обе стороны прибора, должны иметь ту же высоту.

2.2 Подключение к электросети



ВНИМАНИЕ!

Существует риск пожара и поражения электрическим током.

- Все электрические подключения должны производиться квалифицированным электриком.
- Прибор должен быть заземлен.
- Убедитесь, что параметры электропитания, указанные на

табличке с техническими данными, соответствуют параметрам электросети. В противном случае вызовите электрика.

- Включайте прибор только в установленную надлежащим образом электророзетку с защитным контактом.
- Не пользуйтесь тройниками и удлинителями.
- Следите за тем, чтобы не повредить вилку и сетевой кабель. В случае необходимости замены сетевого шнура она должна быть выполнена нашим авторизованным сервисным центром.
- Не допускайте контакта сетевых кабелей с дверцей прибора или приближения к ней, особенно, если дверца сильно нагрета.
- Детали, защищающие токоведущие или изолированные части прибора, должны быть закреплены так, чтобы их было невозможно удалить без специальных инструментов.
- Вставляйте вилку сетевого кабеля в розетку только во конце установки прибора. Убедитесь, что после установки имеется доступ к вилке.
- Не подключайте прибор к розетке электропитания, если она плохо закреплена или если вилка неплотно входит в розетку.
- Для отключения прибора от электросети не тяните за кабель электропитания. Всегда беритесь за саму вилку.
- Следует использовать подходящие размыкающие устройства: предохранительные автоматические выключатели, плавкие предохранители (резьбовые плавкие предохранители следует выкручивать из гнезда), автоматы защиты от тока утечки и пускатели.

- Прибор должен быть подключен к электросети через устройство, позволяющее отсоединять от сети все контакты. Устройство для изоляции должно обеспечивать расстояние между разомкнутыми контактами не менее 3 мм.
- Данный прибор соответствует директивам Е.Е.С.

2.3 Эксплуатация



ВНИМАНИЕ!

Существует риск травмы, ожога и поражения электрическим током или взрыва.

- Используйте прибор только в жилых помещениях.
- Не изменяйте параметры данного прибора.
- Удостоверьтесь, что вентиляционные отверстия не закрыты.
- Не оставляйте прибор без присмотра во время его работы.
- Прибор необходимо выключать после каждого использования.
- Соблюдайте осторожность, открывая дверцу прибора во время его работы. Может произойти высвобождение горячего воздуха.
- При использовании прибора не касайтесь его мокрыми руками. Не касайтесь прибора, если на него попала вода.
- Не надавливайте на открытую дверцу прибора.
- Не используйте прибор как столешницу или подставку для каких-либо предметов.
- Соблюдайте осторожность, открывая дверцу прибора. При использовании ингредиентов, содержащих алкоголь, может образовываться воздушно-спиртовая смесь.
- При открывании дверцы прибора рядом с ним не должно быть искр или открытого пламени.
- Не кладите на прибор, рядом с ним или внутрь него легковоспламеняющиеся материалы или изделия,

пропитанные легковоспламеняющимися веществами.



ВНИМАНИЕ!

Существует риск повреждения прибора.

- Для предупреждения повреждения и изменения цвета эмали:
 - не помещайте непосредственно на дно прибора посуду и иные предметы.
 - не кладите непосредственно на дно прибора алюминиевую фольгу.
 - не наливайте в нагретый прибор воду.
 - не храните влажную посуду и продукты в приборе после окончания приготовления пищи.
 - соблюдайте осторожность при установке и извлечении аксессуаров.
- Изменение цвета эмали не влияет на эффективность работы прибора. Оно не является дефектом с точки зрения закона о гарантийных обязательствах.
- Для приготовления тортов, содержащей большое количество влаги, используйте противень для жарки. Соки из фруктов могут вызывать появление пятен, удалить которые будет невозможно.
- Данный прибор предназначен только для приготовления пищи. Его не следует использовать в других целях, например, для обогрева помещений.
- Всегда готовьте при закрытой дверце духового шкафа.
- В случае установки прибора за мебельной панелью (например, за дверцей) позаботьтесь о том, чтобы во время работы прибора дверца ни в коем случае не оказывалась закрытой. Нагрев и влажность, образующиеся за закрытой дверцей или мебельной панелью, могут привести к последующему повреждению прибора, места его установки или пола. Не закрывайте дверцу мебели до окончательного

остывания прибора после использования.

2.4 Уход и очистка



ВНИМАНИЕ!

Существует риск травмы, пожара или повреждения прибора.

- Перед выполнением операций по чистке и уходу выключите прибор и извлеките вилку сетевого шнура из розетки.
- Убедитесь, что прибор остыл. Существует опасность повреждения стеклянных панелей.
- Поврежденные стеклянные панели следует заменять незамедлительно. Обратитесь в авторизованный сервисный центр.
- Будьте осторожны при снятии дверцы с прибора. Дверца – тяжелая!
- Во избежание повреждения покрытия прибора производите его регулярную очистку.
- Оставшиеся внутри прибора жир или остатки пищи могут стать причиной пожара.
- Протирайте прибор мягкой влажной тряпкой. Используйте только нейтральные моющие средства. Не используйте абразивные средства, царапающие губки, растворители или металлические предметы.
- В случае использования спрея для очистки духового шкафа следуйте инструкции по безопасности на его упаковке.
- Не очищайте каталитическую эмаль (если прибор имеет

соответствующее покрытие) какими-либо моющими средствами.

2.5 Внутреннее освещение

- В приборе используется модуль подсветки или галогеновая лампа, предназначенная специально для бытовых приборов. Не используйте его для освещения дома.



ВНИМАНИЕ!

Существует опасность поражения электрическим током.

- Перед заменой лампы отключите электропитание прибора.
- Используйте только лампы той же спецификации.

2.6 Утилизация



ВНИМАНИЕ!

Существует опасность травмы или удушья.

- Отключите прибор от электросети.
- Отрежьте и утилизируйте кабель электропитания.
- Удалите защелку дверцы, чтобы предотвратить риск ее заперения при попадании внутрь прибора детей и домашних животных.

2.7 Сервис

- Для ремонта прибора обратитесь в авторизованный сервисный центр.
- Применяйте только оригинальные запасные части.

3. ОПИСАНИЕ ИЗДЕЛИЯ

3.1 Общий обзор

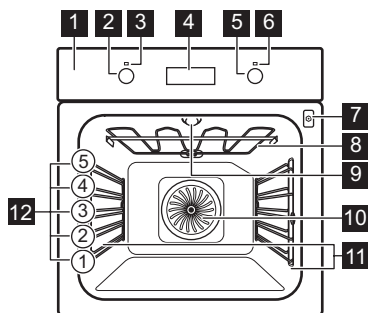

- 1** Панель управления
- 2** Ручка выбора режимов духового шкафа
- 3** Световой индикатор/символ включения
- 4** Электронный программатор
- 5** Ручка регулировки температуры
- 6** Световой индикатор/символ/индикатор температуры
- 7** Гнездо для термошупа
- 8** Нагревательный элемент
- 9** Лампа освещения
- 10** Вентилятор
- 11** Съёмная направляющая для противня
- 12** Положение противней

3.2 Принадлежности

Решетка

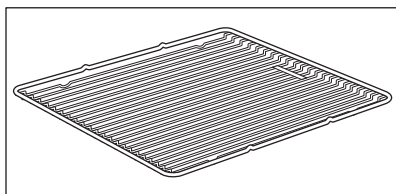

Для кухонной посуды, форм для выпечки, жаркого.

Глубокий противень

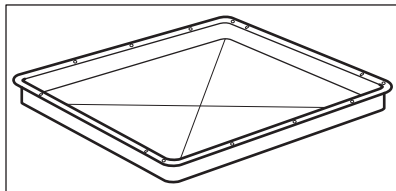

Для тортов и печенья.

Противень для жарки / гриля

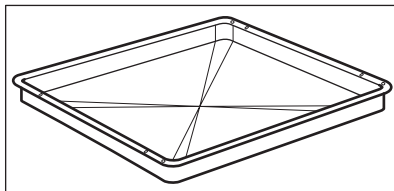

Для выпекания и жарки или в качестве поддона для сбора жира.

Термошуп

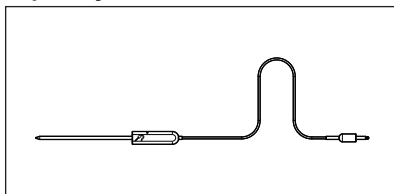

Определение готовности блюда.

Телескопические направляющие

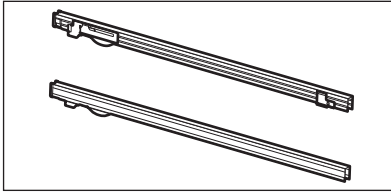

Для полок и противней.

4. ПЕРЕД ПЕРВЫМ ИСПОЛЬЗОВАНИЕМ



ВНИМАНИЕ!

См. Главы, содержащие Сведения по технике безопасности.

4.1 Первая очистка

Извлеките из прибора все принадлежности и съемные направляющие для противней.



См. Главу «Уход и очистка».

Перед первым использованием прибор следует очистить.

Установите принадлежности и съемные направляющие для полок обратно на место.

4.2 Установка текущего времени

При первом подключении к сети на дисплее на несколько секунд высветятся все его символы. В течение последующих нескольких секунд на дисплее будет отображаться версия встроенного программного обеспечения.

После того, как информация о версии программного обеспечения погаснет, на дисплее отобразятся символы **hr** и «12:00». "«12» замигает.

1. Чтобы установить текущий час, нажмите на **+** или на **-**.

2. Чтобы подтвердить выбор, нажмите на **⏸**. Это необходимо только при первой установке времени суток. Впоследствии новое заданное время суток будет автоматически сохранено через 5 секунд.

На дисплее отображается **min** и установленное значение часов. «00» замигает.

3. Для установки минут нажмите на **+** или на **-**.

4. Чтобы подтвердить выбор, нажмите на **⏸**. Это необходимо только при первой установке времени суток. Впоследствии новое заданное время суток будет автоматически сохранено через 5 секунд.

На дисплее отображается новое заданное время суток.

4.3 Изменение времени

Изменить текущее время суток можно только тогда, когда духовой шкаф выключен.

Нажимайте на **⏸** до тех пор, пока не замигает индикация времени суток **⌚**.

Порядок установки нового значения времени описан в Главе «Установка текущего времени».

5. ЕЖЕДНЕВНОЕ ИСПОЛЬЗОВАНИЕ



ВНИМАНИЕ!

См. Главы, содержащие Сведения по технике безопасности.

5.1 Утапливаемые ручки

Для использования прибора нажмите на ручку выбора режима. Ручка выйдет из утопленного положения.

5.2 Включение и выключение прибора









Наличие у прибора отметок для поворотной ручки, индикаторов или ламп варьируется от модели к модели:

- Индикатор включается, когда духовой шкаф нагревается.
- Лампа включается, когда прибор работает.
- Символ показывает на то, чем управляет ручка: режимами духового шкафа или температурой.

1. Для выбора режима воспользуйтесь ручкой выбора режимов духового шкафа.
2. Поворотом ручки термостата выберите нужную температуру.
3. Для выключения прибора переведите ручки выбора режимов и температуры духового шкафа в положение «Выкл».

5.3 Режимы духового шкафа

Режимы духового шкафа	Применение
	Положение «Выкл» Прибор выключен.
	Быстрый нагрев Сокращение времени нагрева.
	Горячий воздух Одновременное выпекание, жарка и высушивание продуктов на 3 уровнях. Установите температуру на 20°C – 40°C ниже, чем для режима «Верхний + нижний нагрев».
	Пицца Выпекание на 1 уровне духового шкафа, когда требуется более интенсивное подрумянивание и хрустящая нижняя корочка. Установите температуру на 20°C – 40°C ниже, чем для режима «Верхний + нижний нагрев».

Режимы духового шкафа		Применение
	Верхн/нижн. нагрев	Выпекание и жарка продуктов на одном уровне духового шкафа.
	Нижний нагрев	Выпекание пирогов с хрустящей основой и консервирование продуктов.
	Размораживан ие	Размораживание замороженных продуктов.
	Малый гриль	Приготовление на гриле продуктов плоской формы и тостов.
	Быстрое грилирование	Приготовление на гриле большого количества продуктов плоской формы, а также приготовление тостов.
	Турбо-гриль	Жарка крупных кусков мяса или птицы (не филе) на одном уровне, а также запекание и обжаривание.
	Каталитическа я очистка	Обеспечение оптимальных условий для самоочистки каталитического покрытия духового шкафа.

5.4 Режим быстрого нагрева

Режим быстрого нагрева позволяет уменьшить время нагрева.

1. Задайте режим быстрого нагрева.
См. Таблицу «Режимы духового шкафа».
2. Поворотом ручки термостата задайте нужную температуру.

При достижении заданной температуры прибор выдает звуковой сигнал.



После выдачи звукового сигнала быстрый нагрев не отключается. Данная функция должна быть отключена вручную.



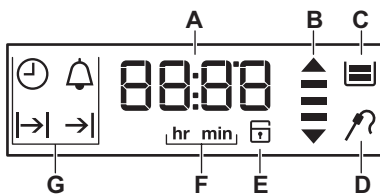

3. Задайте режим духового шкафа.

5.5 Дисплей



- A) Таймер
- B) Индикация нагрева / остаточного тепла
- C) Резервуар для воды (только в ряде моделей)
- D) Термощуп (только для отдельных моделей)
- E) Блокировка дверцы (только в ряде моделей)
- F) Часы/минуты
- G) Функции часов

5.6 Кнопки

Кнопка	Режим	Описание
	ЧАСЫ	Включение функции часов.
	МИНУС	Установка времени.
	ТАЙМЕР	Установка ТАЙМЕРА. Нажмите и удерживайте эту кнопку дольше 3 секунд для включения или выключения лампы освещения духового шкафа.
	ПЛЮС	Установка времени.
	ТЕМПЕРАТУРА	Проверка температуры духового шкафа или термощупа (если он имеется). Используется только во время работы духового шкафа.





5.7 Индикация нагрева

Когда Вы включаете функции духового шкафа, на дисплее по одной загораются полоски . Полосками

отображается повышение или понижение температуры духового шкафа.

6. ФУНКЦИИ ЧАСОВ



6.1 Таблица функций часов



Функция часов	Применение
 ВРЕМЯ СУТОК	Установка, изменение или контроль времени суток. См. раздел «Установка текущего времени».
 ТАЙМЕР	Используется для задания обратного отсчета времени (максимум 23 час 59 мин). Эта функция не влияет на работу прибора. Таймер можно включить в любое время, даже если прибор выключен.
 ПРОДОЛЖ.	Задание продолжительности работы прибора. Используется, только если задан режим духового шкафа.
 ОКОНЧАНИЕ	Установка времени, в которое прибор должен выключиться. Используется, только если задан режим духового шкафа. При одновременном использовании функций «Продолж.» и «Окончание» (отсрочка пуска) можно задать время для автоматического включения и выключения прибора.



i Для переключения между функциями часов нажмите на  необходимое число раз.

i Чтобы подтвердить выбор настроек функции часов, нажмите на  или подождите пять секунд, и настройки будут сохранены автоматически.



6.2 Установка ПРОДОЛЖИТЕЛЬНОСТИ или ОКОНЧАНИЯ



1. Повторно нажимайте кнопку , пока на дисплее не отобразится  или .

На дисплее замигает символ  или .



2. Нажмите на  или на  для установки значений, и нажмите на  для подтверждения.

Для установки функции

«Продолжительность»  сначала следует установить значение минут, а затем значение часов; при установке функции «Окончание»  сначала задается значение часов, а затем значение минут.

В течение двух минут после истечения заданного времени звучит звуковой сигнал. На дисплее замигает символ  или  и заданное время. Духовой шкаф выключается.

3. Установите ручку выбора режима духового шкафа в положение «Выкл».
4. Для выключения звукового сигнала нажмите на любую кнопку или откройте дверцу духового шкафа.

i Если во время установки часов для функции ПРОДОЛЖИТЕЛЬНОСТЬ  нажать на кнопку , прибор перейдет в режим установки функции ОКОНЧАНИЕ .

6.3 Установка ТАЙМЕРА

1. Нажмите на .

На дисплее замигают  и «00».

2. Для установки ТАЙМЕРА

используйте  или .

Сначала задаются секунды, затем – минуты, а затем – часы.

Сначала время отображается в минутах и секундах. Если заданный промежуток времени превышает 60 минут, на дисплее

высвечивается символ **hr**.

Прибор производит вычисление времени в часах и минутах.



3. Таймер начнет работу автоматически через пять секунд.

По истечении 90% заданного времени раздастся звуковой сигнал.

4. По истечении установленного времени в течении двух минут выдается звуковой сигнал. "На

дисплее мигают «00:00» и .



Для выключения звукового сигнала нажмите на любую кнопку или откройте дверцу духового шкафа.

i Если задать функцию «Таймер» при заданных функциях «Продолж.»  или «Окончание» , на дисплее отобразится символ .

6.4 Отсчет времени с начала приготовления

Функция отсчета времени с начала приготовления предназначена для контроля за продолжительностью времени работы духового шкафа. Отсчет включается, как только духовой шкаф начинает нагреваться.

Для сброса отсчета времени с начала приготовления нажмите и

удерживайте кнопки  и .

Начинается новый отсчет времени с начала приготовления.



Функцию отсчета времени с начала приготовления невозможно использовать одновременно со следующими режимами духового шкафа: Продолж. |→|, Окончание →| и Термощуп.

7. ИСПОЛЬЗОВАНИЕ ДОПОЛНИТЕЛЬНЫХ ПРИНАДЛЕЖНОСТЕЙ



ВНИМАНИЕ!

См. Главы, содержащие Сведения по технике безопасности.

7.1 Использование термощупа

Термощуп предназначен для измерения температуры внутри мяса. Когда температура мяса достигает заданного значения, прибор выключается.

Необходимо задать два значения температуры:

- Температуру духового шкафа. См. таблицу «Жарка».
- Температуру внутри продукта. См. Таблицу «Термощуп».





ОСТОРОЖНО!

Используйте только термощуп, поставляемый вместе с прибором, или заказывайте его только там, где продаются оригинальные запасные части.

1. Выберите режим и задайте температуру духового шкафа.
2. Установите кончик термощупа (с символом  на рукоятке) в середину куска мяса.

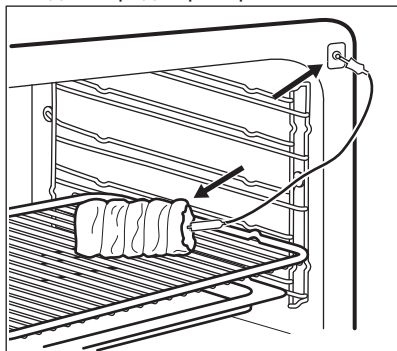
3. Вставьте штекер термощупа в гнездо спереди прибора.



Убедитесь, что в ходе приготовления термощуп находится внутри куска мяса, а его штекер вставлен в гнездо. По умолчанию при первом использовании термощупа заданная температура внутри продукта составляет 60°C. Пока мигает , можно изменить заданную по умолчанию температуру внутри продукта при помощи ручки.

На дисплее отображается символ термощупа и температура внутри продукта.

4. Нажмите на  для сохранения новой температуры внутри продукта или подождите 10 секунд, и новое значение будет сохранено автоматически.

Новое значение температуры внутри продукта высветится на дисплее при

следующем использовании термощупа.

При достижении заданной температуры внутри продукта значение температуры внутри

продукта и символ термощупа  начнут мигать. В течение двух минут будет звучать звуковой сигнал.

5. Для отключения звукового сигнала нажмите любую кнопку.
6. Извлеките штекер термощупа из его гнезда. Выньте мясо из прибора.
7. Выключите прибор.



ВНИМАНИЕ!

Будьте осторожны при извлечении наконечника и штекера термощупа. Термощуп сильно нагревается. Существует риск получения ожогов.



При каждой установке штекера термощупа в его гнездо необходимо снова задать значение температуры. Выбрать продолжительность и время окончания невозможно.



В то время как прибор впервые рассчитывает приблизительную продолжительность хода приготовления, на дисплее мигает символ . По окончании вычисления на дисплее отобразится продолжительность приготовления. Вычисления производятся в многозадачном режиме в ходе всего процесса приготовления, и, при необходимости, значение продолжительности обновляется на экране прибора.

В ходе приготовления можно в любой момент изменить значение температуры:

1. Нажмите на **°C**:
 - одно нажатие вызывает отображение заданной температуры внутри продукта, которое каждые 10 секунд сменяется значением фактической температуры внутри продукта.
 - два нажатия вызывают отображение текущей температуры духового шкафа, которое каждые 10 секунд сменяется значением заданной температуры духового шкафа.
 - три нажатия вызывают отображение заданной температуры духового шкафа.
2. При помощи ручки термостата задайте нужную температуру.

7.2 Установка дополнительных принадлежностей

Решетка:

Вставьте решетку между направляющими, убедившись, что опоры смотрят вниз.

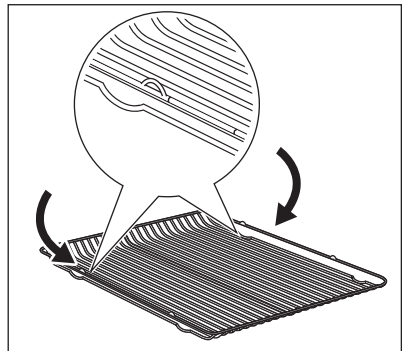

Противень для жарки:

Вставьте противень для жарки между направляющими планками духового шкафа.

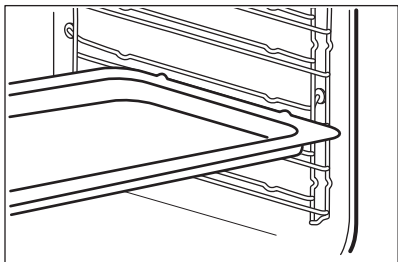

Одновременная установка решетки и глубокого противня:

Вставьте сотейник между направляющими для противня и решеткой на направляющих выше.

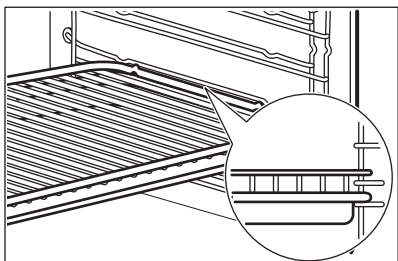

- Для повышения уровня безопасности в верхней части левого и правого краев всех дополнительных принадлежностей духового шкафа имеются небольшие выступы. Выступы также служат защитой от опрокидывания.
- Высокий ободок по периметру решетки служит для предотвращения соскальзывания кухонной посуды.

7.3 Телескопические направляющие – установка принадлежностей



ОСТОРОЖНО!

Обязательно полностью задвиньте телескопические направляющие внутрь прибора перед тем, как закрыть дверцу духового шкафа.

Решетка:

Установите решетку на телескопические направляющие так, чтобы ее опоры были направлены вниз.



Высокий ободок решетки предназначен для защиты посуды от соскальзывания.

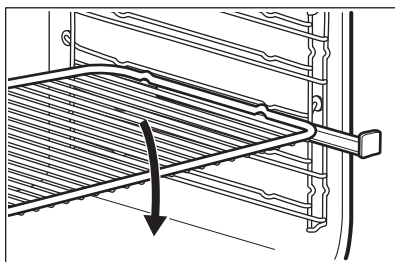

Глубокий противень или сотейник:

Установите глубокий противень или противень для жарки на телескопические направляющие.

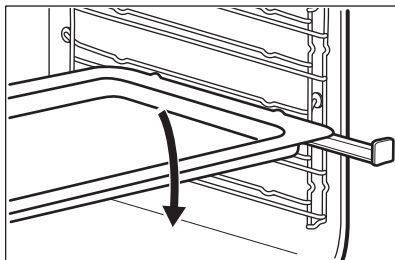

Одновременная установка решетки и противня для жарки:

Уложите решетку на противень для жарки. Установите решетку и

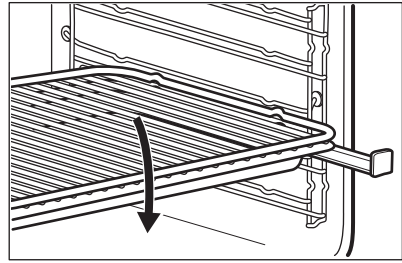

противень для жарки на телескопические направляющие.



8. ДОПОЛНИТЕЛЬНЫЕ ФУНКЦИИ

8.1 Использование функции «Защита от детей».

Функция «Защита от детей» предотвращает случайное включение прибора.

1. Поверните ручку выбора режима духового шкафа в положение «Выкл».
2. Одновременно нажмите и удерживайте около двух секунд  и .

Прозвучит звуковой сигнал. На дисплее отобразится SAFE.

Для выключения функции «Защита от детей» повторите действие 2.

8.2 Индикация остаточного тепла

Если температура внутри духового шкафа превышает 40°C, после выключения прибора на дисплее высвечивается индикация остаточного тепла . Поверните ручку термостата влево или вправо для вывода на дисплей значения температуры духового шкафа.

8.3 Автоматическое отключение

В целях безопасности прибор автоматически отключается через

определенное время в случае, если какой-либо режим духового шкафа продолжает выполняться, а изменения каких-либо настроек пользователем не производится.

Температура (°C)	Время отключения (час)
30 - 115	12.5
120 - 195	8.5
200 - 245	5.5
250 - максимум	1.5

Чтобы снова включить прибор после автоматического отключения, нажмите на любую кнопку.



Автоматическое отключение не работает со следующими функциями: Термошуп, Освещение, Продолж., Окончание.

8.4 Вентилятор охлаждения

Когда прибор включен, вентилятор включается автоматически, чтобы охлаждать поверхность прибора. При выключении прибора вентилятор продолжает работать до тех пор, пока прибор не остынет.

9. ПОЛЕЗНЫЕ СОВЕТЫ



ВНИМАНИЕ!

См. Главы, содержащие Сведения по технике безопасности.



Приведенные в таблицах значения температуры и времени выпекания являются ориентировочными. Они зависят от рецепта, а также от качества и количества используемых ингредиентов.

9.1 Внутренняя сторона дверцы

В некоторых моделях на внутренней стороне дверцы имеется:

- нумерация положений противней.
- информация о режимах духового шкафа, рекомендуемых положениях противней и температура для приготовления типичных блюд.

9.2 Выпекание

- Ваш духовой шкаф может отличаться характером приготовления выпечки и жаркого от предыдущего. Приведите свои

обычные настройки (температура, время приготовления) и положения противней к значениям, указанным в таблице.

- Производитель рекомендует при первом использовании использовать самую низкую температуру.
- Если не удалось найти данные для конкретного кулинарного рецепта, ориентируйтесь на схожий с ним рецепт.
- При выпекании пирогов более, чем на одном положении противня, время выпекания можно увеличить на 10–15 минут.
- Пироги и выпечка, расположенные на разной высоте, сначала подрумяниваются не всегда равномерно. В этом случае не меняйте заданную температуру. Разница выравнивается в процессе выпекания.
- При продолжительном времени выпекания Вы можете отключить духовой шкаф приблизительно за 10 минут до окончания программы и использовать ее остаточное тепло.

При использовании замороженных продуктов противни в духовом шкафу во время выпекания могут изогнуться. После остывания эти деформации исчезнут.

9.3 Советы по выпечке

Результат выпекания/ жарки	Возможная причина	Решение
Низ торта недостаточно подрумянен.	Неверный выбор положения противня.	Выберите для торта более низкий уровень.
Торт опадает и остается сырым, комковатым или частично непропеченным.	Слишком высокая температура духового шкафа.	При следующем приготовлении немного уменьшите температуру духового шкафа.

Результат выпекания/ жарки	Возможная причина	Решение
Торт опадает и остается сырым, комковатым или частично непропеченным.	Слишком малое время выпекания.	Установите более длинное время выпекания Время выпекания нельзя сократить, увеличив температуру.
Торт опадает и остается сырым, комковатым или частично непропеченным.	Слишком много воды в тесте.	Используйте меньшее количество жидкости. Соблюдайте требования по времени размешивания, особенно при использовании кухонных комбайнов.
Торт слишком сухой.	Слишком низкая температура духового шкафа.	При следующем приготовлении немного увеличьте температуру духового шкафа.
Торт слишком сухой.	Слишком большое время выпекания.	При следующем приготовлении немного уменьшите время выпекания.
Торт подрумянивается неравномерно.	Слишком высокая температура духового шкафа и слишком короткое время выпекания.	Уменьшите температуру духового шкафа и увеличьте время выпекания.
Торт подрумянивается неравномерно.	Тесто распределено неравномерно.	Равномерно распределите тесто по глубокому противню.
Торт не готов по истечении установленного времени.	Слишком низкая температура духового шкафа.	При следующем приготовлении немного увеличьте температуру духового шкафа.

9.4 Выпекание на одном уровне:

Выпечка в формах

Продукты	Описание	Температура (°C)	Время (мин)	Положение противня
Пирог-кольцо / Сдобная булочка	Горячий воздух	150 - 160	50 - 70	1

Продукты	Описание	Температура (°C)	Время (мин)	Положение противня
Бисквит «Мадера» / Фруктовый кекс	Горячий воздух	140 - 160	70 - 90	1
Fatless sponge cake / Нежирный бисквит	Горячий воздух	140 - 150	35 - 50	2
Fatless sponge cake / Нежирный бисквит	Верхний/ Нижний нагрев	160	35 - 50	2
Коржи для открытого пирога из песочного теста	Горячий воздух	170 - 180 ¹⁾	10 - 25	2
Коржи для открытого пирога из бисквитного теста	Горячий воздух	150 - 170	20 - 25	2
Apple pie / Яблочный пирог (2 формы Ø 20 см, установленны е по диагонали)	Горячий воздух	160	60 - 90	2
Apple pie / Яблочный пирог (2 формы Ø 20 см, установленны е по диагонали)	Верхний/ Нижний нагрев	180	70 - 90	1
Сырный торт (чизкейк)	Верхний/ Нижний нагрев	170 - 190	60 - 90	1

¹⁾ Предварительно разогрейте духовой шкаф.

Торты / выпечка / хлеб в глубоких противнях

Продукты	Описание	Температура (°С)	Время (мин)	Положение противня
Батон-плетенка / батон-венок	Верхний/ Нижний нагрев	170 - 190	30 - 40	3
Рожд. коврижки	Верхний/ Нижний нагрев	160 - 180 ¹⁾	50 - 70	2
Хлеб (ржаной): 1. Первая часть процесса выпекания. 2. Вторая часть процесса выпекания.	Верхний/ Нижний нагрев	1. 230 ¹⁾ 2. 160 - 180	1. 20 2. 30 - 60	1
Пирожн. из заварн. теста/ эклеры	Верхний/ Нижний нагрев	190 - 210 ¹⁾	20 - 35	3
Швейц. рулет	Верхний/ Нижний нагрев	180 - 200 ¹⁾	10 - 20	3
Сладкий пирог с обсыпкой (сухой)	Горячий воздух	150 - 160	20 - 40	3
Сливочный миндальный торт / сахарные торты	Верхний/ Нижний нагрев	190 - 210 ¹⁾	20 - 30	3
Открытые фруктовые пироги из дрожжевого / сдобного теста ²⁾	Горячий воздух	150	35 - 55	3
Открытые фруктовые пироги из дрожжевого / сдобного теста ²⁾	Верхний/ Нижний нагрев	170	35 - 55	3

Продукты	Описание	Температура (°C)	Время (мин)	Положение противня
Открытые фруктовые пироги из песочного теста	Горячий воздух	160 - 170	40 - 80	3
Дрожжевые пироги с деликатной начинкой (например, творогом, сливками, заварным кремом)	Верхний/ Нижний нагрев	160 - 180 ¹⁾	40 - 80	3

1) Предварительно разогрейте духовой шкаф.

2) Используйте противень для жарки.

Печенье

Продукты	Описание	Температура (°C)	Время (мин)	Положение противня
Песочн. печенье	Горячий воздух	150 - 160	10 - 20	3
Short bread / Песочное печенье / полоски из теста	Горячий воздух	140	20 - 35	3
Short bread / Песочное печенье / полоски из теста	Верхний/ Нижний нагрев	160 ¹⁾	20 - 30	3
Печенье из сдобного теста	Горячий воздух	150 - 160	15 - 20	3
Выпечка с яичным белком / безе	Горячий воздух	80 - 100	120 - 150	3
Минд. печенье	Горячий воздух	100 - 120	30 - 50	3
Печенье из дрожжевого теста	Горячий воздух	150 - 160	20 - 40	3

Продукты	Описание	Температура (°C)	Время (мин)	Положение противня
Печенье из слоеного теста	Горячий воздух	170 - 180 ¹⁾	20 - 30	3
Рулеты	Горячий воздух	160 ¹⁾	10 - 25	3
Рулеты	Верхний/ Нижний нагрев	190 - 210 ¹⁾	10 - 25	3
Small cakes/ Мелкое печенье (20 шт на противне)	Горячий воздух	150 ¹⁾	20 - 35	3
Small cakes/ Мелкое печенье (20 шт на противне)	Верхний/ Нижний нагрев	170 ¹⁾	20 - 30	3

¹⁾ Предварительно разогрейте духовой шкаф.

9.5 Выпечка и запеканки

Продукты	Описание	Температура (°C)	Время (мин)	Положение противня
Запеканка из макаронных изделий	Верхний/ Нижний нагрев	180 - 200	45 - 60	1
Лазанья	Верхний/ Нижний нагрев	180 - 200	25 - 40	1
Овощн. запеканка ¹⁾	Турбо-гриль	160 - 170	15 - 30	1
Багеты с плавленым сыром сверху	Горячий воздух	160 - 170	15 - 30	1
Сладкая выпечка	Верхний/ Нижний нагрев	180 - 200	40 - 60	1
Запеканки с рыбой	Верхний/ Нижний нагрев	180 - 200	30 - 60	1

Продукты	Описание	Температура (°C)	Время (мин)	Положение противня
Фаршированные овощи	Горячий воздух	160 - 170	30 - 60	1

1) Предварительно разогрейте духовой шкаф.

9.6 Выпекание на нескольких уровнях

Используйте функцию «Горячий воздух».

Торты / выпечка / хлеб в глубоких противнях

Продукты	Температура (°C)	Время (мин)	Положение противня	
			2 положения	3 положения
Пирожн. из заварн. теста/ эклеры	160 - 180 ¹⁾	25 - 45	1 / 4	-
Пирог с сухой обсыпкой	150 - 160	30 - 45	1 / 4	-

1) Предварительно разогрейте духовой шкаф.

Бисквиты / small cakes / маленькие торты / выпечка / рулеты

Продукты	Температура (°C)	Время (мин)	Положение противня	
			2 положения	3 положения
Песочн. печенье	150 - 160	20 - 40	1 / 4	1 / 3 / 5
Short bread / Песочное печенье / полоски из теста	140	25 - 45	1 / 4	1 / 3 / 5
Печенье из сдобного теста	160 - 170	25 - 40	1 / 4	-
Выпечка с яичным белком, безе	80 - 100	130 - 170	1 / 4	-
Миндальное печенье	100 - 120	40 - 80	1 / 4	-
Печенье из дрожжевого теста	160 - 170	30 - 60	1 / 4	-

Продукты	Температура (°C)	Время (мин)	Положение противня	
			2 положения	3 положения
Печенье из слоеного теста	170 - 180 ¹⁾	30 - 50	1 / 4	-
Рулеты	180	20 - 30	1 / 4	-
Small cakes / Мелкое печенье (20 шт на противне)	150 ¹⁾	23 - 40	1 / 4	-

¹⁾ Предварительно разогрейте духовой шкаф.

9.7 Пицца

Продукты	Температура (°C)	Время (мин)	Положение противня
Пицца (на тонкой основе)	200 - 230 ¹⁾²⁾	15 - 20	2
Пицца (с большим количеством начинки)	180 - 200	20 - 30	2
Открытые пироги	180 - 200	40 - 55	1
Открытый пирог со шпинатом	160 - 180	45 - 60	1
Открытый пирог	170 - 190	45 - 55	1
Швейцарский открытый пирог	170 - 190	45 - 55	1
Сырный торт (чизкейк)	140 - 160	60 - 90	1
Ябл. пир., закр.	150 - 170	50 - 60	1
Овощной пирог	160 - 180	50 - 60	1
Пресный хлеб	230 - 250 ¹⁾	10 - 20	2
Открытый слоеный пирог	160 - 180 ¹⁾	45 - 55	2
Эльзасский пирог «Фламмухен»	230 - 250 ¹⁾	12 - 20	2
Пироги	180 - 200 ¹⁾	15 - 25	2

¹⁾ Предварительно разогрейте духовой шкаф.

²⁾ Используйте противень для жарки.

9.8 Жарка

- Для жарки используйте жаростойкую кухонную посуду (см. инструкции изготовителя).
- Большие куски мяса можно жарить непосредственно в противне для жарки (если прибор им укомплектован) или на решетке над противнем для жарки.
- Постные куски мяса следует готовить в сотейнике под крышкой. Тогда мясо будет более сочным.
- Для получения поджаристой корочки все виды мяса можно жарить в сотейнике без крышки.
- Рекомендуется готовить в приборе мясо и рыбу весом 1 кг и выше.
- Чтобы избежать пригорания к противню выделяющихся мясных соков, добавьте в него немного жидкости.
- При необходимости переворачивайте обжариваемый продукт по истечении 1/2–2/3 времени приготовления.
- Крупное жаркое и птицу поливайте выделяющимся соком несколько раз в течение жарки. Это позволяет получить прекрасное жаркое.
- Прибор можно выключить приблизительно за 10 минут до завершения жарки и воспользоваться его остаточным теплом.

9.9 Таблицы с информацией по жарке

Говядина

Продукты	Количество	Описание	Температура (°C)	Время (мин)	Положение противня
Тушеное мясо	1 кг – 1,5 кг	Верхний/Нижний нагрев	230	120 - 150	1
Ростбиф или филе: с кровью	на см толщины	Турбо-гриль	190 - 200 ¹⁾	5 - 6	1
Ростбиф или филе: Средн	на см толщины	Турбо-гриль	180 - 190 ¹⁾	6 - 8	1
Ростбиф или филе: Хорошо Прожаренная	на см толщины	Турбо-гриль	170 - 180 ¹⁾	8 - 10	1

¹⁾ Предварительно разогрейте духовой шкаф.

Свинина

Продукты	Количество	Описание	Температура (°C)	Время (мин)	Положение противня
Лопатка / ошеек / окорок	1 кг – 1,5 кг	Турбо-гриль	160 - 180	90 - 120	1
Свинная отбивная / свиные ребрышки	1 кг – 1,5 кг	Турбо-гриль	170 - 180	60 - 90	1

Продукты	Количество	Описание	Температура (°C)	Время (мин)	Положение противня
Мясной рулет	750 г – 1 кг	Турбо-гриль	160 - 170	50 - 60	1
Свиная ножка, предварительно отваренная	750 г – 1 кг	Турбо-гриль	150 - 170	90 - 120	1

Телятина

Продукты	Количество (кг)	Описание	Температура (°C)	Время (мин)	Положение противня
Жареная телятина	1	Турбо-гриль	160 - 180	90 - 120	1
Телячья ножка	1.5 - 2	Турбо-гриль	160 - 180	120 - 150	1

Баранина

Продукты	Количество (кг)	Описание	Температура (°C) Положение противня	Время (мин)	Положение противня
Ножка ягненка / жареный ягненок	1 - 1.5	Турбо-гриль	150 - 170	100 - 120	1
Седло барашка	1 - 1.5	Турбо-гриль	160 - 180	40 - 60	1

Дичь

Продукты	Количество	Описание	Температура (°C)	Время (мин)	Положение противня
Седло зайца / заячьи окорочка	до 1 кг	Верхний/ Нижний нагрев	230 ¹⁾	30 - 40	1
Седло оленя/ косули	1,5 кг – 2 кг	Верхний/ Нижний нагрев	210 - 220	35 - 40	1
Окорок оленя/ косули	1,5 кг – 2 кг	Верхний/ Нижний нагрев	180 - 200	60 - 90	1

1) Предварительно разогрейте духовой шкаф.

Птица

Продукты	Количество	Описание	Температура (°C)	Время (мин)	Положение противня
Части птицы	по 200 г – 250 г	Турбо-гриль	200 - 220	30 - 50	1
Половина цыпленка	по 400 г – 500 г	Турбо-гриль	190 - 210	35 - 50	1
Цыпленок, курица	1 кг – 1,5 кг	Турбо-гриль	190 - 210	50 - 70	1
Утка	1,5 кг – 2 кг	Турбо-гриль	180 - 200	80 - 100	1
Гусь	3,5 кг – 5 кг	Турбо-гриль	160 - 180	120 - 180	1
Индейка	2,5 кг – 3,5 кг	Турбо-гриль	160 - 180	120 - 150	1
Индейка	4 кг – 6 кг	Турбо-гриль	140 - 160	150 - 240	1

Рыба (на пару)

Продукты	Количество (кг)	Описание	Температура (°C)	Время (мин)	Положение противня
Рыба, целиком	1 - 1.5	Верхний/ Нижний нагрев	210 - 220	40 - 60	1

9.10 Малый гриль

- При использовании гриля всегда выбирайте максимальный уровень мощности.
- Решетку устанавливайте на уровне, рекомендованном в таблице приготовления на гриле.
- Всегда устанавливайте на первом уровне противень для сбора жира.
- Готовьте на гриле только плоские куски мяса или рыбы.

- При использовании гриля всегда предварительно прогревайте духовой шкаф в течение 5 минут.

**ОСТОРОЖНО!**

Приготовление на гриле всегда выполняйте при закрытой дверце духового шкафа.

Малый гриль

Продукты	Температура (°C)	Время (мин)		Положение противня
		Первая сторона	Вторая сторона	
Ростбиф	210 - 230	30 - 40	30 - 40	2
Филе говядины	230	20 - 30	20 - 30	3
Свиная вырезка	210 - 230	30 - 40	30 - 40	2

Продукты	Температура (°C)	Время (мин)		Положение противня
		Первая сторона	Вторая сторона	
Телячья вырезка	210 - 230	30 - 40	30 - 40	2
Спинка барашка	210 - 230	25 - 35	20 - 25	3
Рыба, целиком, 500 г – 1000 г	210 - 230	15 - 30	15 - 30	3 / 4

Быстрое грилирование

Продукты	Время (мин)		Положение противня
	Первая сторона	Вторая сторона	
Burgers / Рубленые бифштексы	8 - 10	6 - 8	4
Филе свинины	10 - 12	6 - 10	4
Сосиски	10 - 12	6 - 8	4
Вырезка / телячий бифштекс	7 - 10	6 - 8	4
Toast /Тосты	1 - 3	1 - 3	5
Тосты с открытой начинкой	6 - 8	-	4

9.11 Замороженные продукты

Используйте функцию «Горячий воздух».

Продукты	Температура (°C)	Время (мин)	Положение противня
Пицца, замороз.	200 - 220	15 - 25	2
Пицца америк., замороз.	190 - 210	20 - 25	2
Пицца, охлажденная	210 - 230	13 - 25	2
Мини-пиццы, замороз.	180 - 200	15 - 30	2
Карт. фри, тонк	200 - 220	20 - 30	3

Продукты	Температура (°C)	Время (мин)	Положение противня
Карт. фри, крупн.	200 - 220	25 - 35	3
Крокеты	220 - 230	20 - 35	3
Картофельные биточки	210 - 230	20 - 30	3
Лазанья / Каннелони, свежие	170 - 190	35 - 45	2
Лазанья/ Каннелони, заморож.	160 - 180	40 - 60	2
Запеченный в духовом шкафу сыр	170 - 190	20 - 30	3
Куриные крылья	190 - 210	20 - 30	2

Замороженные готовые блюда

Продукты	Описание	Температура (°C)	Время (мин)	Положение противня
Замороженная пицца	Верхний/ Нижний нагрев	согласно инструкциям производителя	согласно инструкциям производителя	3
Картофель фри ¹⁾ (300 г – 600 г)	Верхний + нижний нагрев или Турбо-гриль	200 - 220	согласно инструкциям производителя	3
Багеты	Верхний/ Нижний нагрев	согласно инструкциям производителя	согласно инструкциям производителя	3
Открытые фруктовые пироги	Верхний/ Нижний нагрев	согласно инструкциям производителя	согласно инструкциям производителя	3

¹⁾ Во время приготовления переверните картофель фри 2-3 раза.

9.12 Размораживание

- Удалите упаковку продукта и положите его на тарелку.
- Установите полку на первый уровень снизу.

- Не накрывайте продукт глубоким блюдом или тарелкой, так как это может увеличить время размораживания.

Продукты	Количество	Время размораживания (мин)	Время остаточного размораживания (мин)	Комментарии
Цыпленок	1 кг	100 - 140	20 - 30	Положите цыпленка на перевернутое блюдо в большую тарелку. Перевернуть по истечении половины времени.
Мясо	1 кг	100 - 140	20 - 30	Перевернуть по истечении половины времени.
Мясо	500 г	90 - 120	20 - 30	Перевернуть по истечении половины времени.
Форель	150 г	25 - 35	10 - 15	-
Клубника	300 г	30 - 40	10 - 20	-
Сливочное масло	250 г	30 - 40	10 - 15	-
Сливки	2 x 200 г	80 - 100	10 - 15	Взбейте сливки, немного их охладив.
Пирожные	1,4 кг	60	60	-

9.13 Консервирование – нижний нагрев

- Используйте для консервирования только стандартные банки одного размера.
- Не используйте металлические банки и банки с винтовыми крышками или байонетными замками.
- В этом режиме используйте первую полку снизу.
- Не ставьте на глубокий противень более шести литровых банок для консервирования.
- Наполните банки до одного уровня и закатайте крышки.
- Банки не должны касаться друг друга.
- Налейте в глубокий противень приблизительно 1/2 литра воды, чтобы в духовом шкафу было достаточно влаги.
- Когда жидкость в банках начнет медленно кипеть (для литровых банок примерно через 35-60 минут), выключите духовой шкаф или уменьшите температуру до 100°C (см. Таблицу).

Ягоды

Продукты	Температура (°C)	Время до начала медленного кипения (мин)	Продолжение кипячения при 100 °C (мин)
Клубника / черника / малина / спелый крыжовник	160 - 170	35 - 45	-

Фрукты с косточками

Продукты	Температура (°C)	Время до начала медленного кипения (мин)	Продолжение кипячения при 100 °C (мин)
Груша / айва / слива	160 - 170	35 - 45	10 - 15

Овощи

Продукты	Температура (°C)	Время до начала медленного кипения (мин)	Продолжение кипячения при 100 °C (мин)
Морковь ¹⁾	160 - 170	50 - 60	5 - 10
Огурцы	160 - 170	50 - 60	-
Овощное ассорти	160 - 170	50 - 60	5 - 10
Кольраби / горох / спаржа	160 - 170	50 - 60	15 - 20

1) Оставьте стоять в духовом шкафу после его выключения.

9.14 Высушивание – Горячий воздух

- Выложить противень пергаментной или пекарской бумагой.
- Для наилучших результатов выключить духовой шкаф по

истечении половины времени подсушивания, открыть дверцу и дать ему остыть в течение ночи для завершения высушивания.

Овощи

Продукты	Температура (°C)	Время (час)	Положение противня	
			1 положение	2 положения
Фасоль	60 - 70	6 - 8	3	1 / 4
Перец	60 - 70	5 - 6	3	1 / 4
Овощи для супа	60 - 70	5 - 6	3	1 / 4
Грибы	50 - 60	6 - 8	3	1 / 4
Зелень	40 - 50	2 - 3	3	1 / 4

Фрукты

Продукты	Температура (°С)	Время (час)	Положение противня	
			1 положение	2 положения
Сливы	60 - 70	8 - 10	3	1 / 4
Абрикосы	60 - 70	8 - 10	3	1 / 4
Яблоки, дольками	60 - 70	6 - 8	3	1 / 4
Груши	60 - 70	6 - 9	3	1 / 4

9.15 Таблица термощупа**Говядина**

Продукты	Температура внутри продукта (°С)
Ребрышки / бифштекс из вырезки: с кровью	45 - 50
Ребрышки / бифштекс из вырезки: средней прожаренности	60 - 65
Ребрышки / бифштекс из вырезки: хорошей прожаренности	70 - 75

Свинина

Продукты	Температура внутри продукта (°С)
Свинная лопатка / окорок / шейная часть	80 - 82
Свинная отбивная (спинка) / копченое свиное филе	75 - 80
Мясной рулет	75 - 80

Телятина

Продукты	Температура внутри продукта (°С)
Жареная телятина	75 - 80
Телячья рулька	85 - 90

Баранина/ягненок

Продукты	Температура внутри продукта (°С)
Баранья нога	80 - 85
Седло барашка	80 - 85
Жареный ягненок / ножка ягненка	70 - 75

Дичь

Продукты	Температура внутри продукта (°C)
Седло зайца	70 - 75
Заячьи лапки	70 - 75
Заяц целиком	70 - 75
Седло оленя/косули	70 - 75
Окорок оленя/косули	70 - 75

Рыба

Продукты	Температура внутри продукта (°C)
Лосось	65 - 70
Форель	65 - 70

10. УХОД И ОЧИСТКА

**ВНИМАНИЕ!**

См. Главы, содержащие Сведения по технике безопасности.

10.1 Примечание относительно очистки

- Переднюю часть прибора протирайте мягкой тканью, смоченной теплой водой с моющим средством.
- Для очистки металлических поверхностей используйте обычное чистящее средство.
- Внутреннюю камеру прибора необходимо очищать от загрязнений после каждого использования. Накопление жира или остатков других продуктов может привести к возгоранию. При приготовлении на сковороде гриль этот риск увеличивается.
- Стойкие загрязнения удаляйте специальными чистящими средствами для духовых шкафов.
- После каждого использования все принадлежности духового шкафа следует очистить и просушить. Используйте для этого мягкую тряпку, смоченную в теплой воде с моющим средством.

- Если у вас есть принадлежности с антипригарным покрытием, для их чистки не следует использовать агрессивные средства, предметы с острыми краями или посудомоечную машину. Это может привести к повреждению антипригарного покрытия.

10.2 Снятие направляющих для противней, а также снятие

Для очистки камеры духового шкафа извлеките направляющие для противней, а также извлеките .

1. Потяните переднюю часть направляющей для противня в сторону, противоположную боковой стенке.

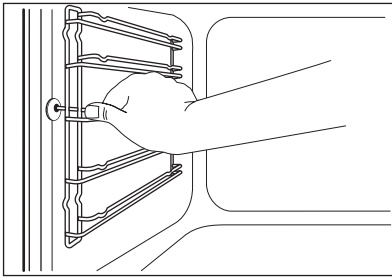

2. Вытяните заднюю часть направляющей для противня из боковой стенки и снимите ее.

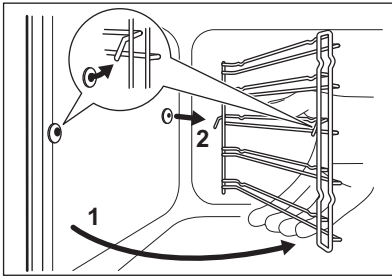

Установка направляющих для противня производится в обратном порядке.

- i** Удерживающие упоры на телескопических направляющих должны быть обращены вперед.

10.3 Кат.чистка



ОСТОРОЖНО!

Не следует чистить каталитические панели с помощью аэрозолей для духовых шкафов, абразивных чистящих средств, мыла и прочих чистящих средств. Это может повредить каталитические панели.

Очищайте внутреннее стекло дверцы духового шкафа мягкой тряпкой, смоченной в теплой воде.

Извлеките все дополнительные принадлежности.

Стенки и потолок камеры закрыты каталитическими панелями. При высокой температуре они способны поглощать жир и грязь, не выделяя при этом запаха.

Для поддержания самоочистки регулярно нагревайте прибор без продуктов.



Появление пятен или изменение цвета каталитических панелей не влияет на каталитические свойства.

1. Установите режим «Каталитическая очистка». См. раздел «Режимы духового шкафа».

На дисплее высветится надпись САТА и продолжительность процедуры очистки (1 час). Продолжительность невозможно изменить, но Вы можете воспользоваться функцией «Окончание» для того, чтобы отсрочить пуск процедуры очистки. По истечении установленного времени выдается звуковой сигнал. Прибор выключится.

2. Для выключения звукового сигнала нажмите на любую кнопку или откройте дверцу духового шкафа.
3. Очистите дно прибора мягкой влажной губкой.

Для выключения функции «Каталитическая очистка» до ее завершения поверните селектор режимов духового шкафа в положение «Выкл».

10.4 Напоминание о чистке

Для напоминания о необходимости проведения каталитической очистки на дисплее 10 секунд мигает САТА после каждого включения и выключения прибора.



Напоминание о чистке гаснет:

- по окончании работы функции «Катал.чистка».
- если одновременно нажать на **+** и на **-**.

10.5 Снятие и установка дверцы

Как дверца, так и внутренние стеклянные панели снимаются для чистки. Количество стеклянных панелей зависит от конкретной модели.



ВНИМАНИЕ!

Будьте осторожны при снятии дверцы с прибора. Дверь имеет большой вес.

1. Полностью откройте дверцу.
2. Нажмите до упора стопорные рычаги (А) на двух петлях дверцы.

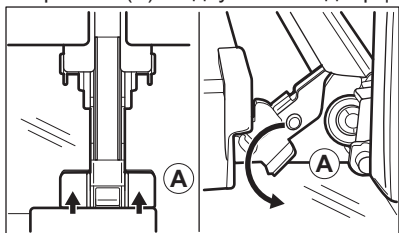

3. Прикройте дверцу до первого фиксируемого положения (приблизительно на угол 70°).
4. Возьмитесь за дверцу с обеих сторон и потяните ее от прибора под углом вверх.
5. Положите дверцу наружной стороной вниз на мягкую ткань, расстеленную на ровной поверхности. Это предотвратит появление царапин.
6. Возьмитесь за дверную планку (В) на верхней кромке дверцы с двух сторон и нажмите внутрь, чтобы освободить защелку.

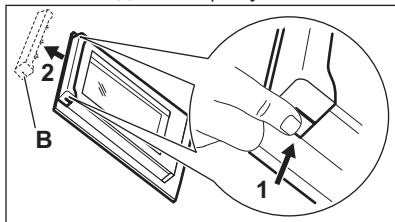

7. Чтобы снять дверную планку, потяните ее вперед.
8. Берясь каждый раз за верхний край стеклянных панелей,

вытащите их по одной по направлению вверх.

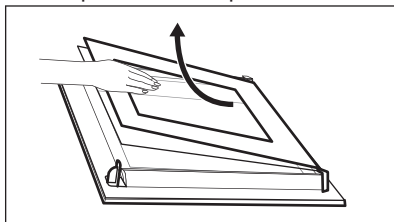

9. Вымойте стеклянную панель водой с мылом. Тщательно вытрите стеклянную панель.

После окончания очистки установите стеклянные панели и дверцу. Выполните перечисленные выше действия в обратной последовательности. Вставьте сначала меньшую панель, а затем большую.

10.6 Замена лампы

Положите на дно прибора кусок ткани. Он защитит от повреждения плафон лампы и поверхность духового шкафа.



ВНИМАНИЕ!

Существует опасность поражения электрическим током! Перед заменой лампы выньте предохранитель. Лампа освещения и стеклянный плафон могут сильно нагреваться.

1. Выключите прибор.
2. Извлеките предохранители или отключите рубильник на электрощите.

Верхняя лампа

1. Чтобы снять плафон, поверните его против часовой стрелки.

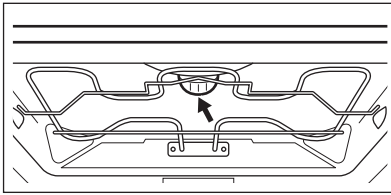

2. Очистите стеклянный плафон от грязи.
3. Замените лампу освещения духового шкафа на аналогичную, с жаростойкостью 300 °С.
4. Установите плафон.

11. ПОИСК И УСТРАНЕНИЕ НЕИСПРАВНОСТЕЙ



ВНИМАНИЕ!

См. Главы, содержащие Сведения по технике безопасности.

11.1 Что делать, если...

Неисправность	Возможная причина	Решение
Духовой шкаф не включается или не работает.	Духовой шкаф не подключен к электропитанию, или подключение произведено неверно.	Проверьте правильность подключения духового шкафа и наличие напряжение в сети (см. Схему подключения).
Духовой шкаф не нагревается.	Духовой шкаф выключен.	Включите духовой шкаф.
Духовой шкаф не нагревается.	Не установлено время на часах.	Установите часы.
Духовой шкаф не нагревается.	Не заданы необходимые установки.	Убедитесь, что выставлены правильные настройки.
Духовой шкаф не нагревается.	Задано автоматическое отключение.	См. «Автоматическое отключение».
Духовой шкаф не нагревается.	Функция «Защита от детей» включена.	См. «Отключение функции «Защита от детей».
Духовой шкаф не нагревается.	Сработал предохранитель.	Проверьте, не является ли предохранитель причиной неисправности. Если предохранитель сработает повторно, обратитесь к квалифицированному электрику.
Лампа не горит.	Лампа перегорела.	Замените лампу.

Неисправность	Возможная причина	Решение
Не работает термощуп.	Штекер термощупа не вставлен в свое гнездо надлежащим образом.	Вставьте штекер термощупа в гнездо до упора.
На приготовление продуктов уходит слишком много или слишком мало времени.	Слишком высокая или слишком низкая температура.	При необходимости измените температуру. Следуйте указаниям Руководства пользователя.
Пар и конденсат осаждаются на продуктах и внутри камеры духового шкафа.	Блюда находились в духовом шкафу слишком долго.	По окончании процесса приготовления не оставляйте блюда в духовом шкафу более чем на 15-20 минут.
На дисплее отображается «C2».	Вы намереваетесь включить функцию размораживания или каталитической чистки, но не извлекли штекер термощупа из его гнезда.	Извлеките штекер термощупа из его гнезда.
На дисплее отображается код ошибки, не указанный в данной Таблице.	Имел место сбой электроники.	<ul style="list-style-type: none"> • Выключите и снова включите духовой шкаф с помощью предохранителя домашней электропроводки или предохранительного выключателя на электрощите. • Если на дисплее снова отображается код ошибки, обратитесь в сервисный центр.

11.2 Информация для обращения в сервис-центр

Если самостоятельно справиться с проблемой не удастся, обращайтесь в магазин или в авторизованный сервисный центр.

Данные для сервисных центров находятся на табличке с техническими

данными. Табличка с техническими данными находится на передней рамке внутренней камеры прибора. Не удаляйте табличку с техническими данными из внутренней камеры прибора.

Рекомендуем записать их здесь:	
Модель (MOD.)
Код изделия (PNC)
Серийный номер (S.N.)

12. ТЕХНИЧЕСКИЕ ДАННЫЕ

12.1 Технические данные

Напряжение	220 - 240 В
Частота	50 Гц

13. ОХРАНА ОКРУЖАЮЩЕЙ СРЕДЫ

Материалы с символом  следует сдавать на переработку. Положите упаковку в соответствующие контейнеры для сбора вторичного сырья. Принимая участие в переработке старого электробытового оборудования, Вы помогаете защитить окружающую среду и

здоровье человека. Не выбрасывайте вместе с бытовыми отходами бытовую технику, помеченную символом . Доставьте изделие на местное предприятие по переработке вторичного сырья или обратитесь в свое муниципальное управление.

Дата производства данного изделия указана в серийном номере (serial number), где первая цифра номера соответствует последней цифре года производства, вторая и третья цифры – порядковому номеру недели. Например, серийный номер 43012345 означает, что изделие произведено на тридцатой неделе 2014 года.

Класс энергопотребления: A
 Электролюкс Ротенбург ГмБХ
 Боделшвингштрассе 1, 91541, Ротенбург,
 Германия

www.electrolux.com/shop



867303102-B-232015

