

Дорогие клиенты компании BERNINA,

Примите наши поздравления!

Вы решили приобрести машину BERNINA, надежную машину, которая многие годы будет приносить вам радость. Более ста лет наша семья работает для того, чтобы доставить максимальное удовлетворение нашим клиентам. Я лично испытываю чувство гордости, предлагая вам продукцию высшего качества и швейцарской точности, швейную технологию, ориентированную на будущее, а также полномасштабную службу поддержки нашей техники.



Модели BERNINA 330, 350 и 380 первоначально были предназначены для тех, кто шьет не часто, но при этом придает большое значение дизайну и удобству. Эти швейные компьютеры очень эргономичны и с ними очень легко работать. Мы рады помочь нашим уважаемым клиентам получить не только отличные результаты, но и удовольствие от самого процесса шитья.

Желаем вам творческого удовольствия от использования машин BERNINA: На сайте www.bernina.com вы можете найти массу информации о принадлежностях, которые мы выпускаем, а также о новых вдохновляющих швейных проектах.

Не забывайте обращаться за помощью по обслуживанию машины к высококвалифицированным дилерам BERNINA.

A handwritten signature in cursive script, which reads 'H. P. Ulrich'.

Х.П.Ульчи
Владелец компании
BERNINA International AG
CH-8266 Steckborn
www.bernina.com

Основные указания по технике безопасности

При использовании электротехнической аппаратуры важно всегда соблюдать основные правила безопасности.

Перед использованием этого швейного компьютера, пожалуйста, ознакомьтесь со всеми изложенными ниже правилами.

Во всех случаях, когда машина не используется, штепсельная вилка должна быть извлечена из розетки.

ОПАСНО!

Для предотвращения электрического удара:

1. Включенный в сеть швейный компьютер нельзя оставлять без внимания.
2. Сразу после работы или перед чисткой обязательно и немедленно отключите компьютер от сети электропитания.
3. Светодиоды – не смотрите на них прямо через оптические инструменты. Это продукт класса 1M LED.

Внимание!

Чтобы сократить риск ожогов, возгораний, электрических ударов или травмирования людей:

1. Используйте швейный компьютер только для тех задач, которые описаны в данном Руководстве. Используйте только те принадлежности и дополнительные устройства, которые рекомендованы производителем и указаны в настоящем Руководстве.
2. Не позволяйте использовать компьютер в качестве игрушки. Будьте очень внимательны, если компьютер используется детьми или в присутствии детей или людей с нарушениями психики. Этот швейный компьютер не предназначен для использования людьми (включая детей) с недостаточными физическими или психическими возможностями, а также с нарушениями работы органов чувств. Он не предназначен для пользователей, не имеющих соответствующего опыта и знаний, если они работают без помощи инструктора или если они не прошли должного обучения и не получили необходимых консультаций от специалиста, ответственного за их безопасность. Следите за детьми и не позволяйте им играть со швейным компьютером.
3. Никогда не пользуйтесь машиной если:
 - если повреждена силовая кабель или штепсельная вилка
 - при работе обнаруживаются неполадки
 - машину уронили или повредили
 - машина была смочена водойПокажите компьютер вашему ближайшему авторизованному представителю компании BERNINA для проверки, ремонта, настройки электрической и механической части.
4. Не работайте со швейным компьютером при закрытых вентиляционных отверстиях на его корпусе. Следите, чтобы вентиляционные отверстия на корпусе швейного компьютера не были загрязнены или забиты пылью и/или остатками ниток и тканей.
5. Не прикасайтесь пальцами к движущимся частям машины. Особого внимания требует блок хода иглы.
6. Не роняйте и не всавляйте никаких посторонних предметов в отверстия на корпусе швейного компьютера.
7. Не используйте швейный компьютер на открытом воздухе.
8. Не используйте швейный компьютер в помещениях, где используются аэрозоли (спреи) или кислород.
9. Не тяните и не толкайте ткань во время шитья. Это может привести к поломке иглы.
10. Не пользуйтесь изогнутыми иглами.
11. Всегда работайте только с фирменными игловыми пластинами BERNINA. Неправильная игловая пластина может привести к поломке иглы.

12. Для отключения компьютера поставьте основной выключатель в положение «0» (отключено), только после этого выньте вилку из розетки. Не тяните за шнур, вынимая вилку. Аккуратно возьмите ее за корпус и выньте из розетки.
13. При выполнении регулировок в области иглы (замена иглы, замена лапки и т.п.), переведите основной выключатель в положение «0» (отключено).
14. При выполнении работ по очистке или по обслуживанию машины, а также при других сервисных работах, упоминаемых в данном Руководстве, обязательно отключите швейный компьютер от электрической сети.
15. Швейный компьютер поставляется с двойной изоляцией. Используйте только фирменные запасные части. Обратите внимание на рекомендации по обслуживанию оборудования с двойной изоляцией.

ОБСЛУЖИВАНИЕ ОБОРУДОВАНИЯ С ДВОЙНОЙ ИЗОЛЯЦИЕЙ

Оборудование с двойной изоляцией снабжается двумя изолирующими системами вместо заземления. Такое оборудование не требует заземления и не снабжается никакими средствами для заземления. Обслуживание оборудования с двойной изоляцией требует крайней осторожности и знания системы. Оно должно выполняться только квалифицированными специалистами. Запасные части для оборудования с двойной изоляцией должны быть идентичны оригинальным заменяемым частям.

Оборудование с двойной изоляцией маркируется словами: «Double-Insulation» или «double-insulated».

Такие изделия могут также маркироваться символом .

ОГРАНИЧЕНИЕ ОТВЕТСТВЕННОСТИ

Мы не принимаем на себя никакой ответственности за возможные повреждения, причиненные в результате неправильного использования швейного компьютера.

Этот швейный компьютер предназначен только для домашнего пользования.

ПРОСЬБА СОХРАНЯТЬ УКАЗАНИЯ ПО ТЕХНИКЕ БЕЗОПАСНОСТИ!



Защита окружающей среды

BERNINA ответственно относится к защите природной среды. Мы стремимся минимизировать влияние нашей продукции на окружающую среду, постоянно улучшая качество комплектующих материалов и технологию изготовления продуктов.

Отнеситесь ответственно к тому, как Вы поступите с использованным продуктом в соответствии с правилами, принятыми в Вашей стране. Не выбрасывайте его туда, куда выбрасывается бытовой мусор. Если Вы сомневаетесь, как поступить, обратитесь к Вашему дилеру.



Если швейный компьютер хранился в холодном помещении, перед включением внесите его в теплое помещение по крайней мере за час до включения.

Принадлежности	5-7
Подготовка <ul style="list-style-type: none"> ■ Обзор 8 ■ Подготовка к шитью 10 	8-23
Функции <ul style="list-style-type: none"> ■ Функциональные клавиши швейного компьютера 24 ■ Детали экрана 26 ■ Память 27 	24-29
Швейные стежки <ul style="list-style-type: none"> ■ Рабочие стежки 30 ■ Примеры применения 31 ■ Петли для пуговиц 36 ■ Рабочие строчки/стежка для квилта 43 	30-43
Чистка, обслуживание <ul style="list-style-type: none"> ■ Швейный компьютер и дисплей 44 ■ Смазка 44 	44
Неисправности	45
Образцы стежков	46
Предметный указатель	47-49

4 Объяснение обозначений



Очень важно!
Риск поломки!



Полезная информация!

* **He** поставляется в стандартной комплектации с моделью BERNINA 330, а приобретается дополнительно

** **He** поставляется в стандартной комплектации с моделью BERNINA 350, а приобретается дополнительно

*** **He** поставляется в стандартной комплектации с моделью BERNINA 380, а приобретается дополнительно

Словарь

Баланс	Исправление дефектов при формировании стежков из-за свойств ткани
clr	Удаление данных или настроек
LED	Система подсветки области шитья
FHS	Система свободных рук = коленоподъемник (система подъема лапки)
mem	Память = Долговременное хранилище данных
Закрепка	Соединения цепочек пуговичных петель
Гладьевый стежок	Плотный, узкий зигзаг
Складка на ткани	Завернутый край материала
Челнок	«Ловит» петлю верхней нитки и вместе с нижней ниткой формирует шов

Уважаемый покупатель,

сообщаем Вам, что наша продукция сертифицирована на соответствие требованиям безопасности согласно «Закону РФ о защите прав потребителей» уполномоченным органом Госстандарта России.

Уважаемый покупатель,

в инструкции по эксплуатации даны общие правила пользования швейной машины данной модели. Правила и приемы шитья, рекомендации по подбору материалов, в том числе ниток, содержатся в специальной литературе по шитью, преподаются на курсах кройки и шитья. Инструкция по эксплуатации не заменяет специальной литературы по шитью! Перед тем, как приступить к шитью изделия и при перемене ниток, ткани, строчки и параметров машины необходимо выполнить пробное шитье! Мы будем Вам очень благодарны за Ваши замечания и предложения по инструкции. Мы сохраняем за собой право вносить изменения в текст и иллюстрации.

Стандартные принадлежности



- Чехол
- Коробка с принадлежностями */**
- Сумочка для принадлежностей ***
- Пусковая педаль
- Сетевой шнур
- Приставной столик *
- Карта образцов стежков
- Коленоподъемник системы свободных рук (FHS) */**

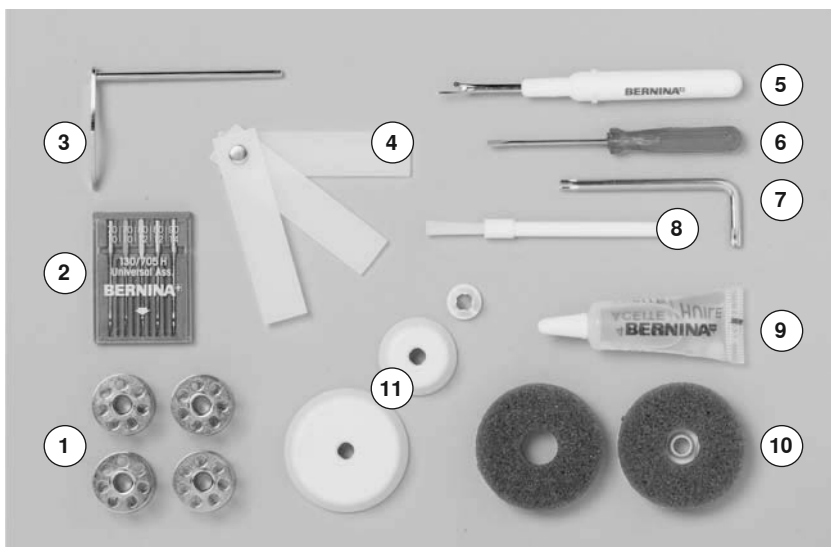

- 1 5 шпулек (из них одна в шпульном колпачке)
- 2 Набор игл
- 3 Кромконаправитель, правый
- 4 Пластика для компенсации утолщений материала
- 5 Щетка-кисточка
- 6 Отвертка, красная
- 7 Угловой торцовый ключ
- 8 Щетка-кисточка
- 9 Масленка
- 10 2 пенопластовые шайбы
- 11 3 нитесматывающие шайбы

Подошвы лапок (BERNINA 330/350/350 PE/380)

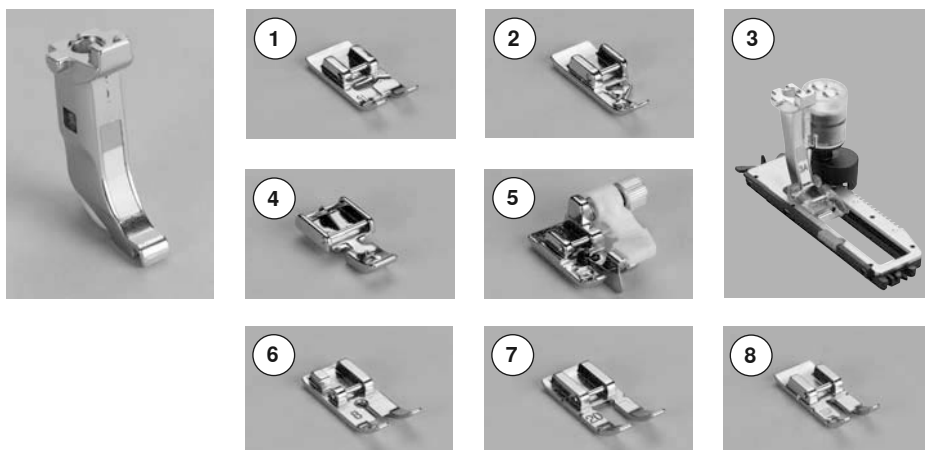

- 1 № 1 Подошва лапки для реверсных стежков
- 2 № 2 Подошва оверлочной лапки (кроме 350 PE)
- 3 № 3A Лапка с салазками для петель
- 4 № 4 Подошва лапки для вшивания «молний»
- 5 № 5 Подошва лапки потайного стежка
- 6 № 8 Подошва лапки для джинсовых материалов */** (кроме 350 PE)
- 7 № 20 Открытая подошва для вышивания *
- 8 № 37 Подошва для работ в технике «пэчворк» (только 350 PE)

Прижимные лапки - стандартные (BERNINA 350/350 PE/380)

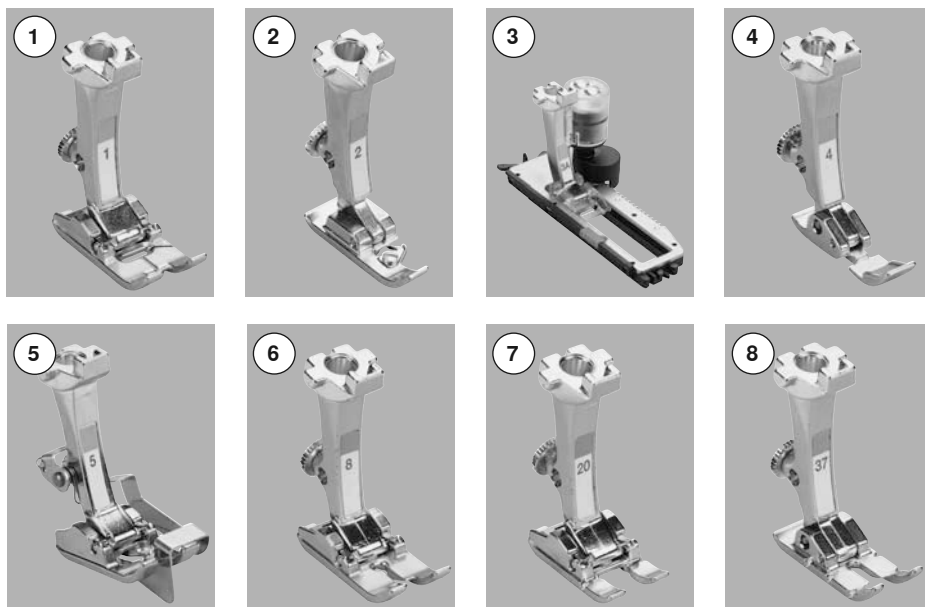

- 1 № 1 Лапка для реверсных стежков
- 2 № 2 Оверлочная лапка (кроме 350 PE)
- 3 № 3A Лапка с салазками для петель
- 4 № 4 Лапка для «молний»
- 5 № 5 Лапка потайного стежка
- 6 № 8 Джинсовая лапка **/(кроме 350 PE)
- 7 № 20 Открытая вышивальная лапка
- 8 № 37 Лапка для работ в технике «пэчворк» (только 350 PE)



Больше принадлежностей на www.bernina.com

Ассортимент лапок (подошвы **или** стандартные лапки) может различаться в каждой стране.

Коробка с принадлежностями */**



Хранение принадлежностей

Стандартный набор принадлежностей поставляется в пластиковой упаковке. Они хранятся так, как показано на рисунке.

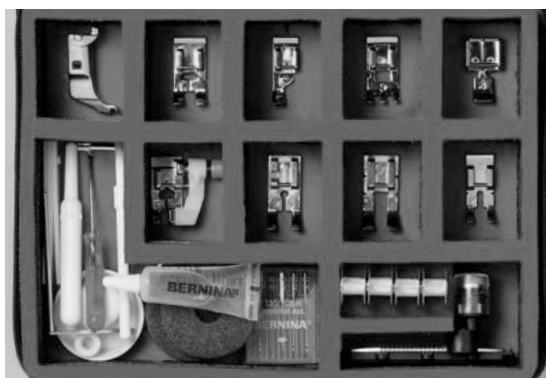

Сумочка для принадлежностей ***



Стандартные принадлежности для моделей В330/350 хранятся в этой сумочке. Лапка для петель 3А хранится внутри в особом отделении.

Вид спереди

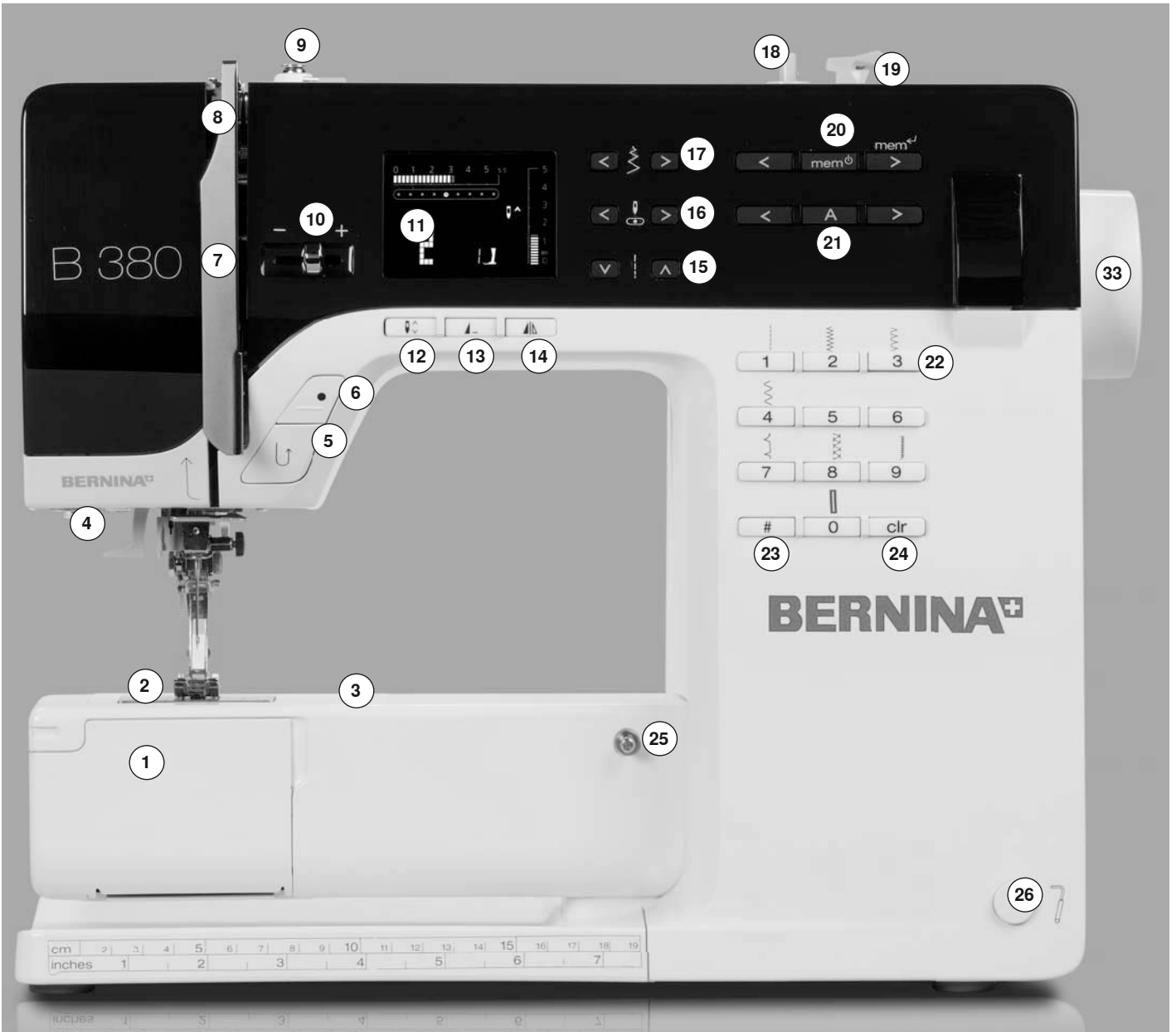

Детальный вид

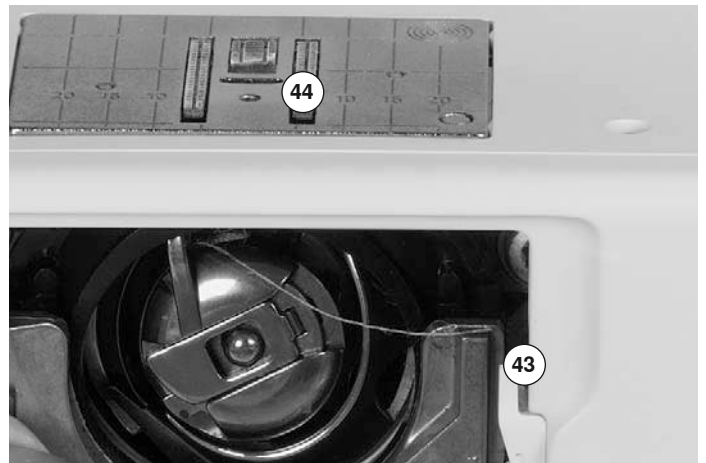
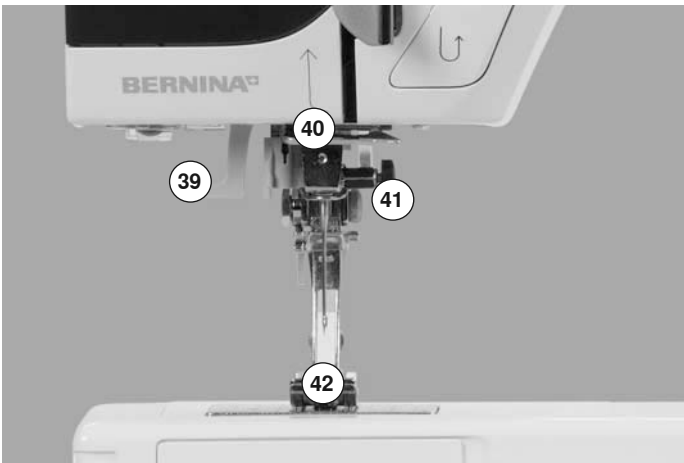



- 1 Откидная крышка
- 2 Игольная пластина
- 3 Крепление для спец. принадлежностей
- 4 Подсветка LED (светодиодная)
- 5 Клавиша шитья в обратном направлении
- 6 Клавиша запуска/остановки машины
- 7 Крышка нитепритягивателя
- 8 Нитепритягиватель
- 9 Натяжное устройство моталки
- 10 Регулятор скорости
- 11 Экран
- 12 Кнопка перестановки иглы (вверх/вниз)
- 13 Клавиша конца образца
- 14 Клавиша зеркального переворота */**
- 15 Клавиша длины стежка
- 16 Клавиши позиционирования иглы
- 17 Клавиша ширины строчки
- 18 Моталка
- 19 Нитеобрезатель на моталке
- 20 Клавиша памяти
- 21 Клавиша алфавита
- 22 Клавиши выбора стежков
- 23 Клавиша #
- 24 Клавиша «clr» (очистить)
- 25 Крепление для приставного столика
- 26 Отверстие для коленного рычага системы FHS *
- 27 Регулятор натяжения нитки
- 28 Задний нитенаправитель
- 29 Ручка для переноски
- 30 Вертикальный катушкодержатель
- 31 Горизонтальный катушкодержатель
- 32 Ушко
- 33 Маховое колесо
- 34 Настройка баланса
- 35 Разъем для подключения пусковой педали
- 36 Кнопка опускания транспортера
- 37 Главный выключатель
- 38 Разъем для сетевого шнура
- 39 Нитевдеватель
- 40 Нитенаправитель
- 41 Иглодержатель
- 42 Прижимная лапка
- 43 Нитеобрезатель в отверстии челнока
- 44 Транспортер
- 45 Нитеобрезатель на головке машины (левый)
- 46 Рычаг подъема лапки
- 47 Отверстие для штопальных пялец

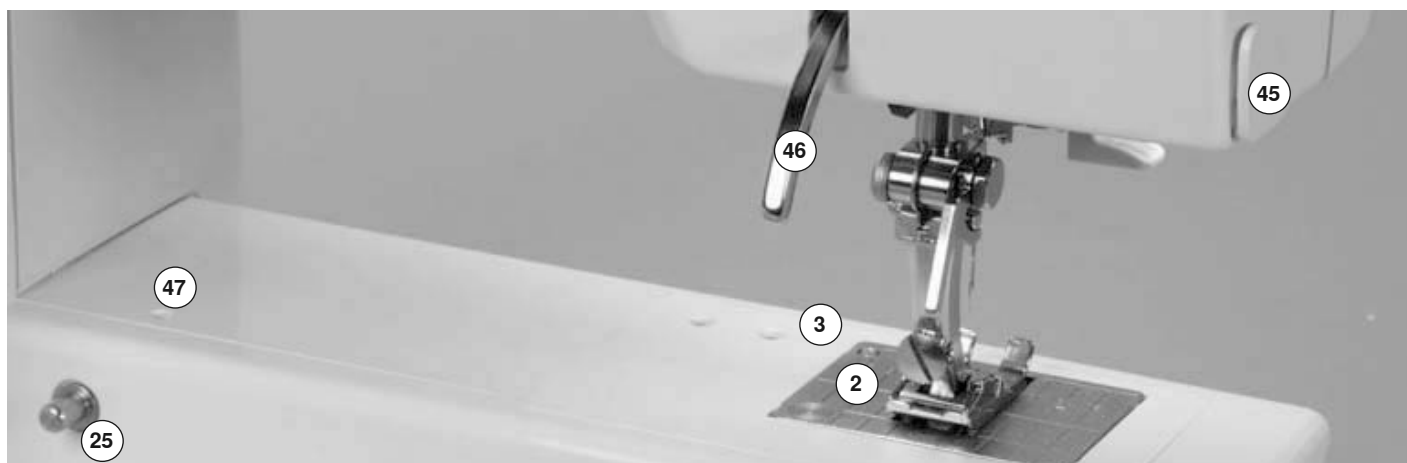

Пусковая педаль

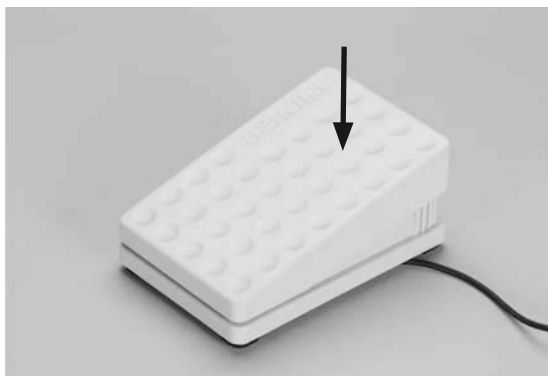

Управление скоростью шитья

- усиливая или ослабляя давление на поверхность педали, можно регулировать скорость шитья



Намотка шнура

- намотайте шнур на нижней стороне педали
- конец шнура (со штекерным разъемом) вставьте в предусмотренное для этого гнездо

При шитье

- размотайте кабель

Светодиодная подсветка области шитья



Светодиодная подсветка области шитья освещает область шитья и имеет большой срок службы.



Поврежденную подсветку разрешается заменять только в специализированной мастерской BERNINA.

Доставьте швейный компьютер в специализированную мастерскую BERNINA.

Приставной столик *



Приставной столик увеличивает площадь рабочей поверхности.

Подсоединение приставного столика

- поднимите иглу и прижимную лапку
- продвиньте столик вправо вдоль рабочей платформы до фиксации

Отсоединение приставного столика

- поднимите иглу и прижимную лапку
- нажмите фиксирующую кнопку и сдвиньте столик влево

Размерная шкала

- «0» соответствует средней позиции иглы

Коленоподъемник (FHS) */**



С помощью коленоподъемника FHS можно как поднимать, так и опускать прижимную лапку.

Подсоединение коленоподъемника

- вставьте рычаг коленоподъемника в отверстие; в привычном сидячем положении Вам должно быть удобно управлять рычагом FHS коленом

Подъем и опускание лапки

- сдвиньте рычаг коленом направо
- прижимная лапка поднимается, одновременно опускается транспортер. Натяжение нитки ослабевает
- транспортер поднимется в нормальное положение после первого стежка



При необходимости коленоподъемник может быть отрегулирован в магазине.

Вертикальный катушкодержатель

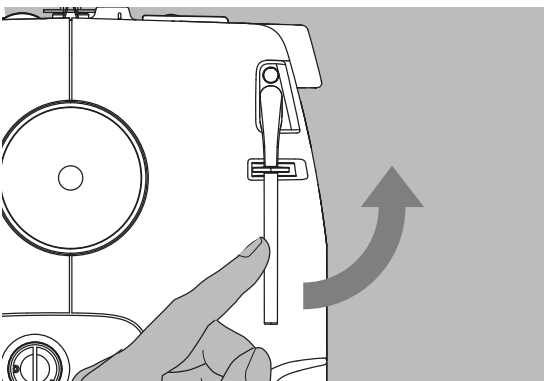

- катушкодержатель находится сбоку, позади махового колеса
- он необходим при шитье несколькими нитками, например при использовании двухстержневой иглы и т.д.
- для работы стержень катушкодержателя необходимо до отказа повернуть вверх
- насадите на стержень пенопластовую шайбу **A**, чтобы тормозилось вращение катушки и нитка равномерно сматывалась с катушки

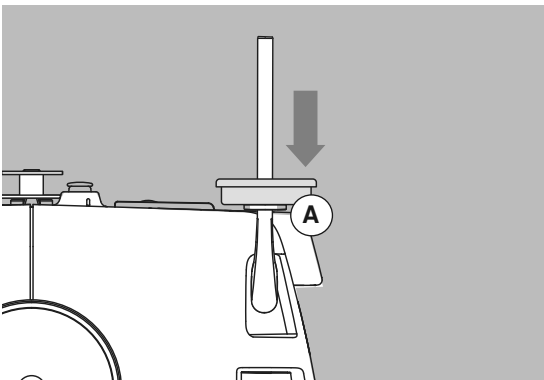

Намотка шпульки

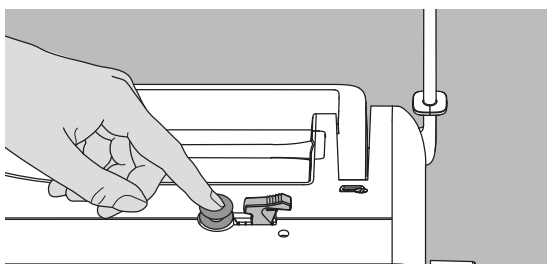

- включите главный выключатель
- насадите пустую шпульку на шпиндель моталки
- насадите катушку с ниткой на стержень катушкодержателя
- насадите подходящую по размеру катушки нитесматывающую шайбу (диаметр катушки = размер нитесматывающей шайбы)
- нитку с катушки обведите в направлении стрелки вокруг регулятора натяжения моталки
- намотайте нитку вручную на пустую шпульку на 2 или 3 оборота и отрежьте лишний конец нитки в нитеобрезателе
- прижмите рычажок к шпулке, моталка включится автоматически
- моталка остановится, как только шпулька будет заполнена

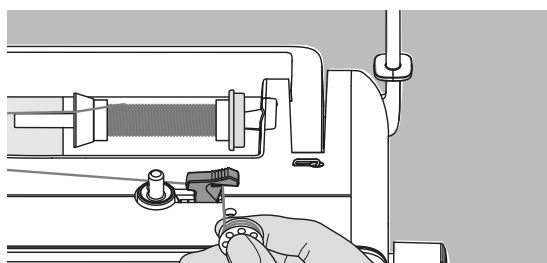
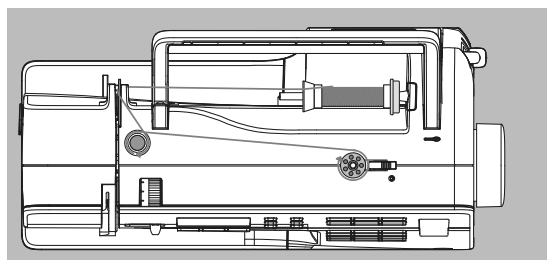

Нитеобрезатель

- при снятии шпульки затяните нитку в нитеобрезатель

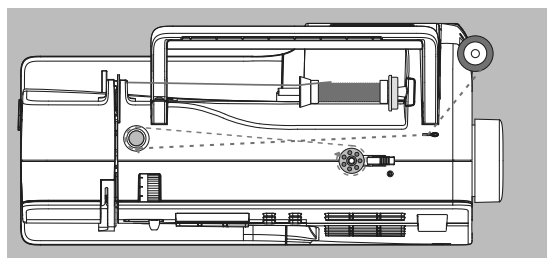

Намотка шпульки в процессе шитья

- нитку с вертикальной катушки обведите через ушко вокруг регулятора натяжения моталки
- выполните следующие шаги по намотке шпульки, как описано выше

Вставка шпульки в колпачок

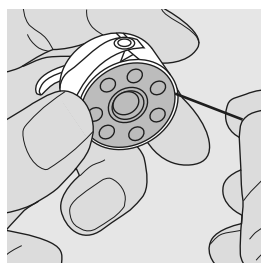
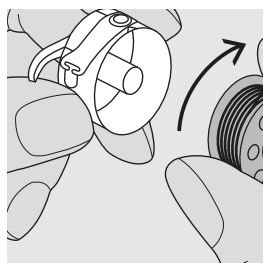

Вставьте шпульку так, чтобы нитка наматывалась по часовой стрелке.

Проложить нитку в разрез

Протяните нитку с правой стороны в прорезь.

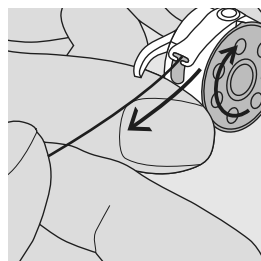
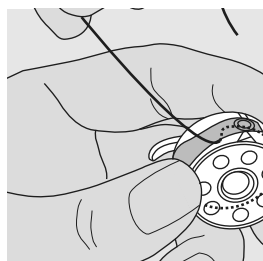

Затягивание нитку под пружину

Заведите нитку под пружину с левой стороны так, чтобы она легла в Т-образный шлиц в конце пружины. Шпулька должна вращаться по часовой стрелке.

Шпульный колпачок

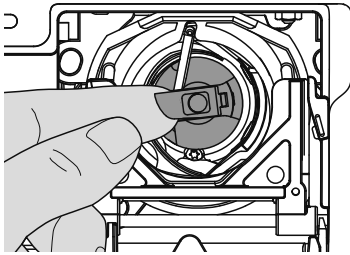

Извлечение шпульного колпачка

- переведите иглу в верхнее положение
- выключите главный выключатель (на «0»)
- откройте откидную крышку швейного компьютера
- захватите пальцами защелку шпульного колпачка
- извлеките шпульный колпачок

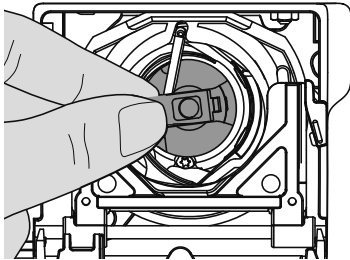

Установка шпульного колпачка в челночный механизм

- удерживайте шпульный колпачок за защелку
- палец шпульного колпачка должен направлен вверх
- вставьте шпульный колпачок до щелчка фиксатора



Нет необходимости выводить шпульную нитку наверх, так как оставшийся кончик нитки достаточен для начала шитья.

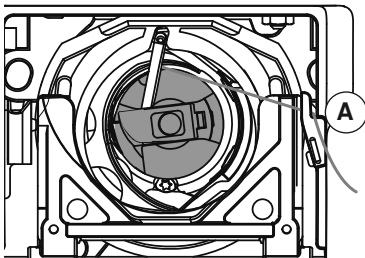

Нитеобрезатель шпульной нитки

- установите шпульный колпачок
- затяните нитку в нитеобрезатель **A**, нитка будет обрезана
- закройте откидную крышку

Нитеведатель

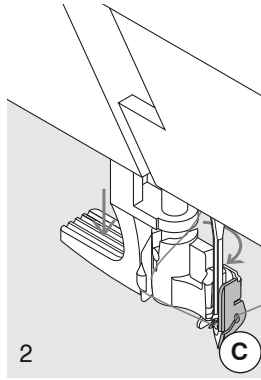
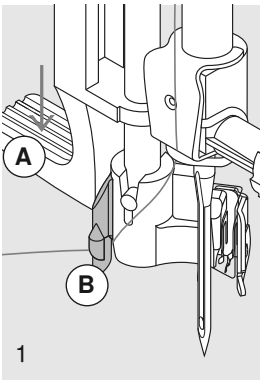

1 Отожмите вниз рычажок

- переведите иглу в верхнее положение
- опустите лапку
- удерживайте нитку слева сзади
- отожмите рычажок **A** вниз и при этом проведите нитку вправо вокруг крючка **B** к игле

2 Направьте нитку перед иглой

- затяните нитку спереди в нитенаправитель **C**, чтобы она зацепилась (проволочный крючок)

3 Отпустите рычажок и нитку

- отпустите рычажок **A** и нитку
- заведите нитку под лапку и оттяните назад или
- заведите нитку под лапку и затяните спереди назад в нитеобрезатель на головке машины

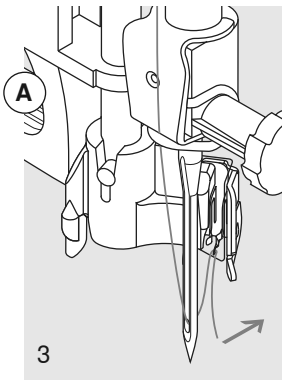

Заправка верхней нитки

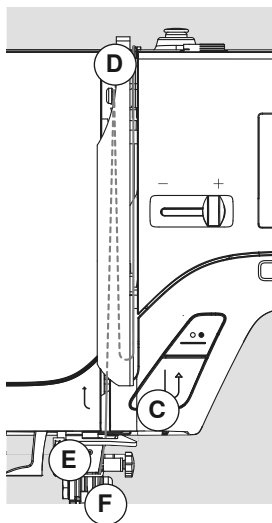
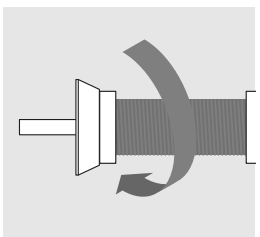
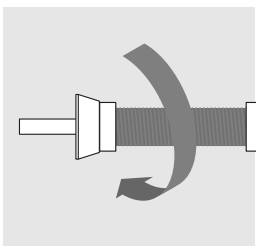
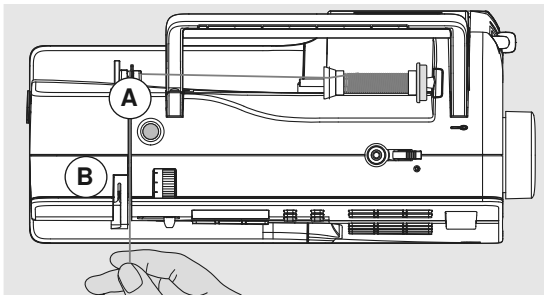

Установите катушку с нитками

- поднимите иглу и лапку
- главный выключатель на «0»
- насадите пенопластовую шайбу
- насадите катушку на стержень таким образом, чтобы нитка сматывалась в показанном на рисунке направлении
- насадите подходящую по размеру катушки нитесматывающую шайбу диаметр катушки должен быть равным диаметру шайбы, при этом катушка должна плотно прилегать к шайбе
- удерживая нитку, затяните ее в задний нитенаправитель **A**
- протяните нитку вперед, в прорезь регулятора натяжения **B**
- протяните нитку вниз справа от крышки нитепритягивателя к точке **C**
- протяните нитку слева от крышки вверх, обведя ее вокруг точки **D** (нитепритягивателя) в направлении стрелки
- протяните нитку вниз через нитенаправители **E** и **F**

Заправка двухстержневой иглы

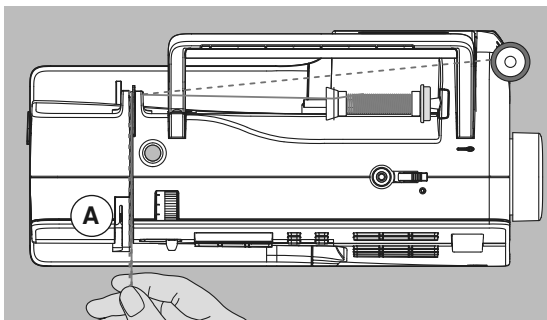

Заправка первой нитки

- насадите катушку с ниткой на горизонтальный стержень и заправьте нитку
- затяните нитку вперед в прорезь и проведите ее с правой стороны нитенатяжной шайбы **A**
- проведите нитку, как обычно, к игле и заправьте ее в правый стержень иглы

Заправка второй нитки

- закрепите вторую катушку с нитками на дополнительном стержне и заправьте нитку
- затяните нитку вперед в прорезь и проведите ее с левой стороны нитенатяжной шайбы **A**
- заправьте нитку в левый стержень иглы
- нитки не должны перекрещиваться

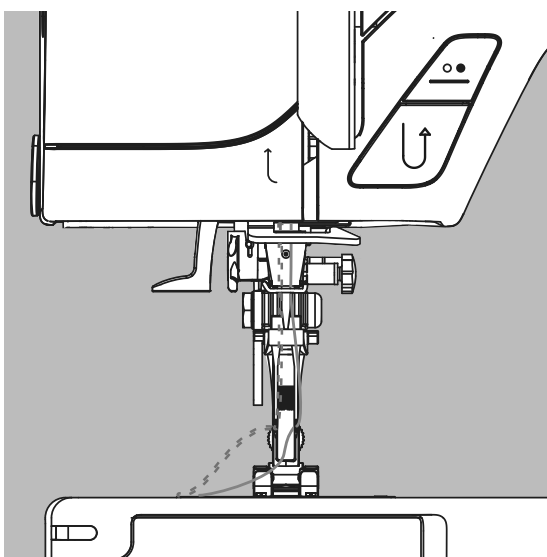

Заправка нитками трехстержневой иглы

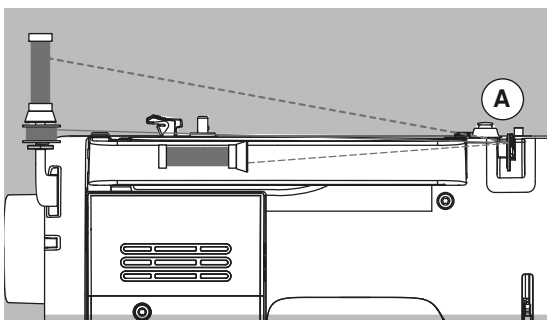

- требуются две катушки и одна шпулька с нитками
- одну из катушек насадите на горизонтальный стержень
- вторую катушку и шпульку, разделив их нитесматывающей шайбой, насадите на дополнительный стержень (обе нитки должны сматываться в одном и том же направлении)
- заправляйте нитки, как обычно, при этом 2 нитки заводятся с левой стороны нитенатяжной шайбы **A**, а третья нитка с правой стороны

Нитеобрезатель

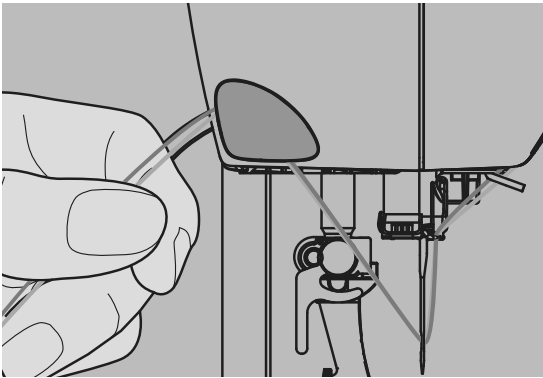

Нитеобрезатель на головке машины

- затяните игольную и шпульную нитки спереди назад в нитеобрезатель и потяните их вниз
- при выполнении первого стежка нитки автоматически освободятся из нитеобрезателя

Замена иглы

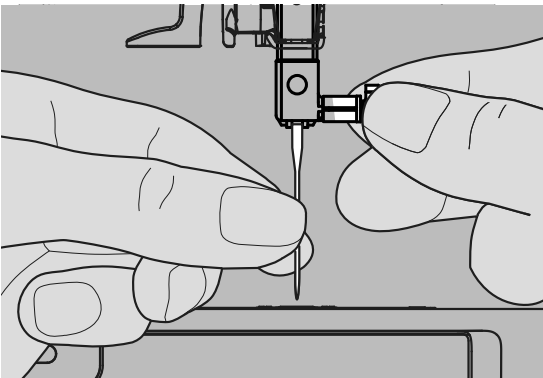

Удаление иглы

- переведите иглу в верхнее положение
- выключите главный выключатель («0»)
- опустите лапку
- ослабьте крепежный винт
- извлеките иглу

Установка иглы

- лыска на колбе иглы должна быть направлена назад
- вдвиньте иглу до упора
- затяните крепежный винт

Замена подошвы лапки

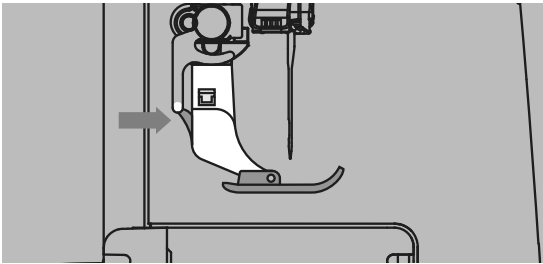

- переведите иглу и лапкодержатель в верхнее положение
- выключите главный выключатель «0»
- нажмите на кнопку лапкодержателя, чтобы расцепить лапку

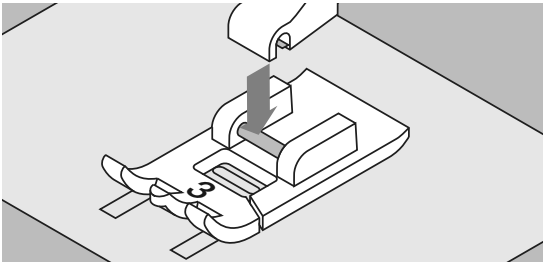

Присоединение подошвы лапки

- поместите подошву лапки под лапкодержатель так, чтобы ее поперечный стерженек находился под вырезом лапкодержателя

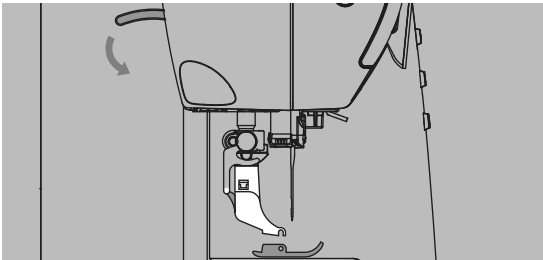

- опустите рычаг подъема лапки и подошва зафиксируется в лапкодержателе

Замена лапки

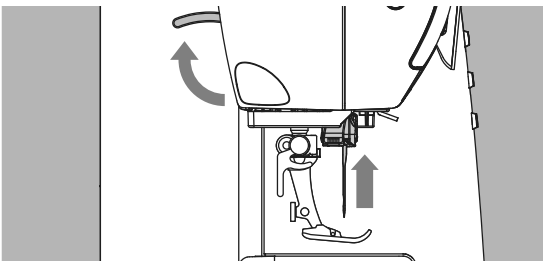

Замена лапки

- переведите иглу и лапку в верхнее положение
- выключите главный выключатель «0»

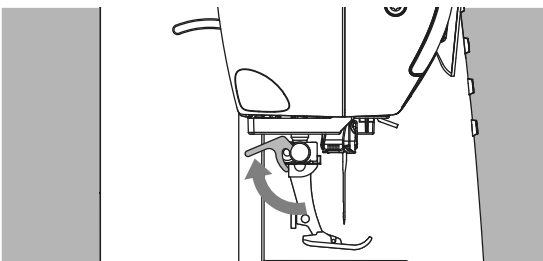

Подъем крепежного рычажка

- отожмите вверх крепежный рычажок
- снимите прижимную лапку

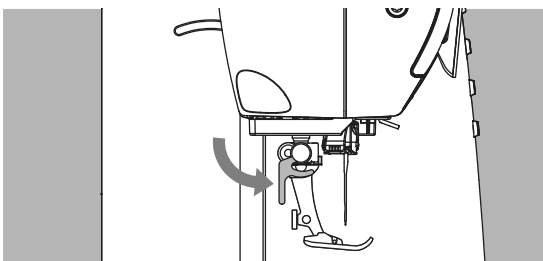

Закрепление лапки

- вставьте снизу лапку в лапкодержатель
- отожмите вниз крепежный рычажок

Игольная пластина

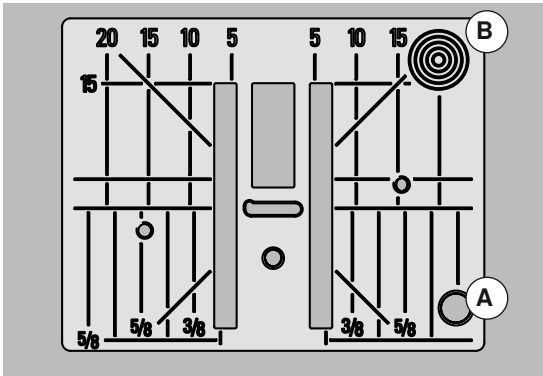

Маркировка на игольной пластине

- на игольной пластине нанесена размерная шкала в миллиметрах и дюймах по горизонтали, по вертикали и по диагонали
- размерная шкала полезна при стачивании, стежке и т.п.
- поперечные риски полезны при обработке уголков, петель и т.п.
- диагональная разметка помогает при изготовлении квилтов
- разметка длины относится к расстоянию между иглой и маркировкой -
- точка прокола иглой при средней позиции иглы («0»)
- размеры в миллиметрах и дюймах считаются от середины в обе стороны

Снятие игольной пластины

- поднимите иглу и лапку
- выключите питание (выключатель в положение «0»)
- нажмите на правый задний угол пластины **В** пока она не вывернется вверх
- снимите игольную пластину

Установка игольной пластины

- поместите игольную пластину на отверстие **А** и надавите на нее вниз до фиксации

Натяжение игольной нитки

Оптимальное натяжение нитки определяется на заводе. Для этого, в качестве как шпульной, так и игольной нитки, используются нитки номер 100/2 (фирма Mettler, Швейцария).

Натяжение нитки может различаться в зависимости от типа ниток (например, при использовании вышивальных ниток), потому может возникнуть необходимость настройки натяжения под используемые типы стежка и ткани.

Пример:

	Натяжение	Игла
Металлизированные нитки	примерн. 3	90
Моноволокно	примерн. 2-4	80

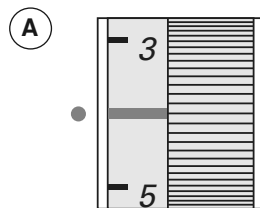

Базовая установка

- красная отметка на регуляторе натяжения совмещена с маркировочной точкой **А**
- для нормальных швейных работ натяжение нитки не надо изменять
- для специальных швейных работ, нужно подстроить натяжение под используемую ткань

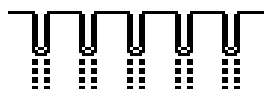

Оптимальный рисунок строчки

- переплетение ниток происходит в середине материала

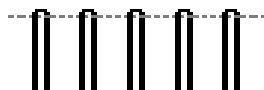

Слишком сильное натяжение верхней нитки

- из-за этого нижняя нитка сильнее втягивается в материал
- ослабьте натяжение верхней нитки = поверните регулятор на отметку в диапазоне 3-1



Слишком слабое натяжение верхней нитки

- из-за этого верхняя нитка сильнее втягивается в материал
- усильте натяжение верхней нитки = поверните регулятор на отметку в диапазоне 5-10

Баланс

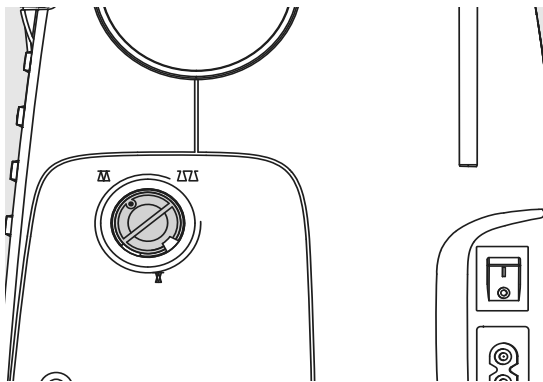

Различные материалы, нитки и вкладки могут повлиять на запрограммированный образец, так что эти образцы сложных стежков или не будут смыкаться или же будут заходить друг на друга (т.е. будут слишком широкими или слишком узкими).

С помощью функции баланса такие отклонения могут быть компенсированы и, таким образом, строчка может быть оптимально приспособлена к обрабатываемому материалу.



Пробное шитье

При использовании декоративных строчек рекомендуется сначала вышить пробный образец на куске выбранной ткани.

После работы с измененным балансом регулятор следует обязательно перевести в нормальное положение!

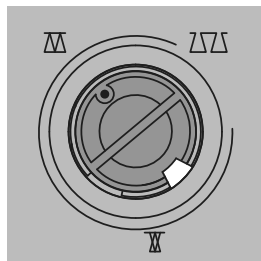

Нормальное положение

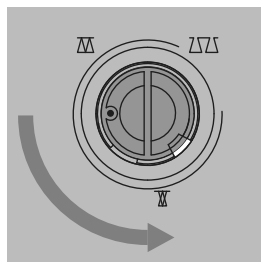

«Стягивание» стежков
(длина стежков уменьшается)

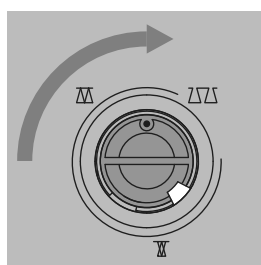

«Растягивание» стежков
(длина стежков увеличивается)

Транспортер

Опускание транспортера

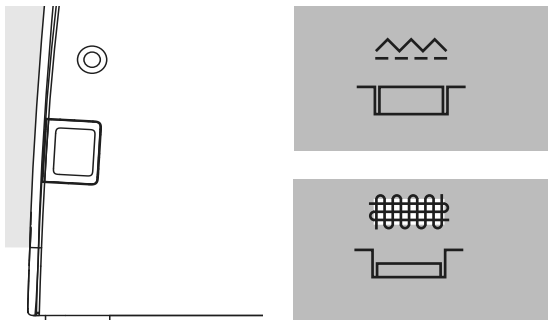

Кнопка не вдавлена = положение шитья.

Кнопка вдавлена = транспортер опущен.

- для швейных работ с ручным вождением материала (штопка, вышивание, простегивание)

Транспортер и перемещение ткани

При выполнении каждого стежка транспортер перемещает материал на один шаг. Длина шага подачи транспортера зависит от выбранной длины стежка.

При очень небольшой длине стежка шаг подачи транспортера крайне мал. Материал движется под лапкой медленно также и при полной скорости шитья, например, при шитье густого петельного стежка с небольшим шагом.

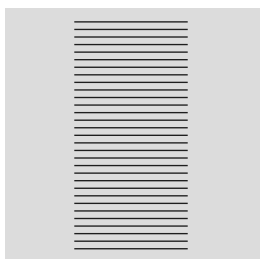

Материал должен перемещаться под лапкой равномерно!

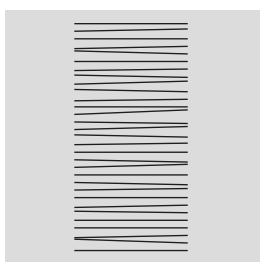
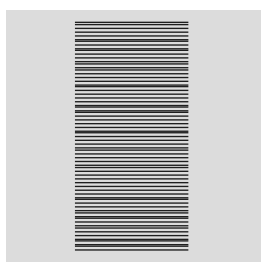

Подтягивание, подталкивание или удерживание материала приводит к неравномерному расположению стежков.

Шитье с помощью пластин для компенсации толщины материала

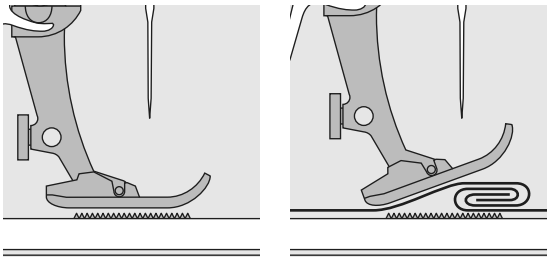

Транспортер может работать нормально только в том случае, если лапка находится в горизонтальном положении.

Если лапка перекошена при подходе к утолщению материала, транспортер не сможет захватывать материал и образуются сборки.

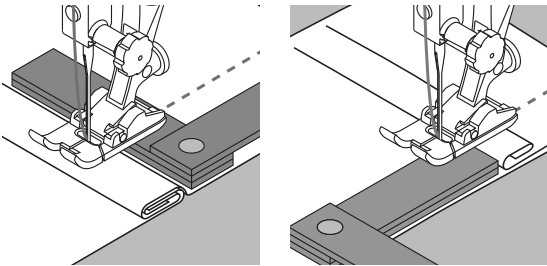

Для устранения наклона лапки при подходе к утолщению используйте одну, две или три компенсирующие пластинки, располагая их за иглой под лапкой.

Для устранения наклона лапки при сходе с утолщения поместите одну или несколько компенсирующих пластинок справа от лапки вплотную к игле.

Прошейте до выправления положения лапки, затем уберите пластинки.

Обшивание уголков

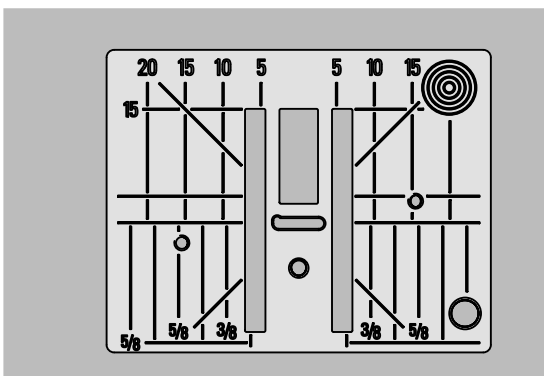

Из-за широкой прорези игольной пластины наружные рейки транспортера находятся на достаточно большом расстоянии друг от друга.

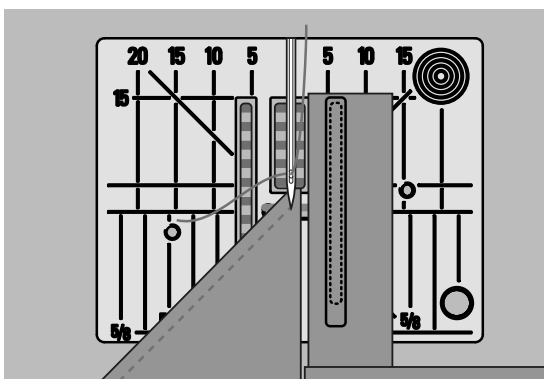

При обшивании уголков материал транспортируется лучше, если с правой стороны лапки подложить одну или несколько пластинок, чтобы можно было направлять край работы.

Основные сведения о нитках и иглах

Нитки

Нитка выбирается в соответствии с видом швейных работ. Для получения наилучших результатов решающую роль играет также качество ниток. Применяйте нитки высокого качества. Рекомендуется использовать нитки фирменных марок.

Хлопчатобумажные нитки

- хлопчатобумажные нитки особенно подходят для хлопчатобумажных тканей
- мерсеризированные хлопчатобумажные нитки обладают легким глянцевым блеском

Полиэфирные нитки

- полиэфирные нитки подходят практически для всех швейных работ
- полиэфирные нитки отличаются высокой прочностью и весьма светостойки

Иглы, нитки и ткани

Правильный выбор иглы зависит от выбранной нитки и от вида обрабатываемого материала.

При этом плотность и структура материала определяет толщину нитки и номер иглы, а также форму острия иглы.



Проверка состояния иглы

Швейные иглы необходимо регулярно проверять и заменять, так как поврежденная игла не только вредит работе, но и может привести к поломке швейного компьютера.

Как правило, необходимо:

Заменять иглу перед началом каждого нового проекта или по мере необходимости.

Иглы, Ткани

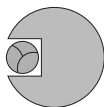

Правильное соотношение между иглой и ниткой

Нитка при шитье укладывается в длинный желобок иглы, можно получить оптимальные результаты шитья.

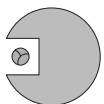

Слишком тонкая нитка или слишком толстая игла

Нитка слишком свободно направляется в желобке, возможен пропуск стежков и повреждение нитки.

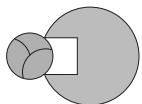

Слишком толстая нитка или слишком тонкая игла

Нитка истирается о кромки желобка и может заклинить. Это может привести к обрыву нитки.



Вид материала и ниток

№ иглы

легкие материалы: тонкие нитки (штопальные, вышивальные)	70-75
материалы средней плотности: обычные швейные нитки	80-90
плотные материалы:	100, 110, 120

Обзор типов игл

Универсальная 130/705 H/60-100



Нормальное острие, слегка округленное

почти для всех текстильных материалов (тканей и трикотажа)

Метафил 130/705 H-MET/75-90



Большое ушко

шитье металлизированными нитками

Джерси/Эластик 130/705 H-S, H-SES, H-SUK/70-90



Шаровидное острие

джерси, трикотаж, вязаные и эластичные материалы

Кордоннет (простегивание) 130/705 H-N/80-100



Малое шаровое острие, дл. ушко

для простегивания толстыми нитками

Для кожи 130/705 H-LL, H-LR/90-100

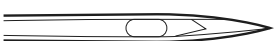

Режущее острие

все виды кожи, искусственная кожа, пластик, пленки, клеенка

Мечевидная 130/705 HO/100-120



Широкая игла (с крыльями)

ажурные строчки, меретка

Джинсовая 130/705 H-J/80-110



Очень тонкое острие

плотные материалы, такие как джинсовая ткань, брезент, рабочая одежда

Двухстержневая мечевидная 130/705 H-ZWI-HO/100

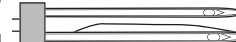

для специальных эффектов при ажурной вышивке

Микротекс 130/705 H-M/60-90



Особо тонкое острие

ткани из микроволокна и шелк

Двухстержневая 130/705 H-ZWI/70-100



Расстояние между стержнями: 1.0/1.6/2.0/2.5/3.0/4.0
подшивка эластичных материалов, застрачивание защипок, декоративные швы

Квилтинг 130/705 H-Q/75-90



Тонкое острие

стежка и простегивание

Трехстержневая 130/705 H-DRI/80



Расстояние между стержнями: 3.0

для декоративного шитья

Вышивание 130/705 H-E/75-90



Большое ушко, шаровое острие

вышивание на всех материалах из природных и синтетических волокон

Функциональные клавиши на швейном компьютере



Выбор стежков

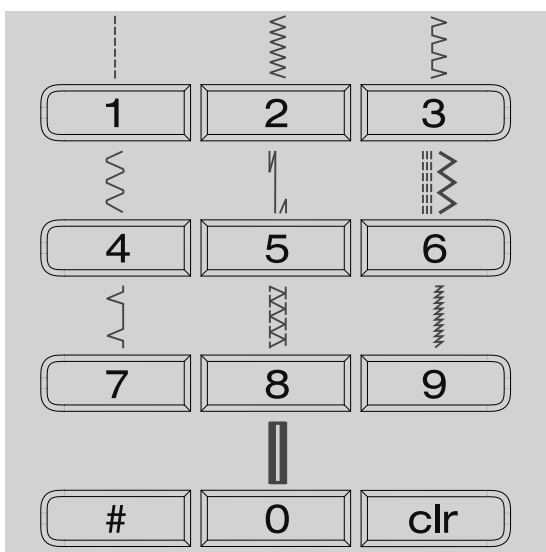

- образцы стежков с номерами 1-10: нажмите соответствующую клавишу, номер образца и базовая установка длины стежка и ширины строчки появятся на дисплее
 - для стежка номер 10 (стандартная пуговичная петля) нажмите «0»
- образцы стежков с номерами 11-99: нажмите клавишу #- и потом введите нужный номер
- образцы стежков с номерами 100 и более: нажмите два раза клавишу #- и потом введите нужный номер

Настройка параметров стежков

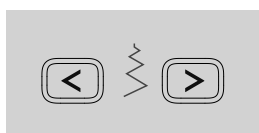

Изменение ширины строчки

- нажмите левую клавишу - ширина зигзага уменьшится
- нажмите правую клавишу - ширина зигзага увеличится
- базовая установка выбранной строчки всегда отображается на дисплее, ее значение мигает

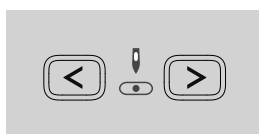

Изменение позиции иглы

- нажмите левую клавишу - игла сместится влево
- нажмите правую клавишу - игла сместится вправо



Изменение длины стежка

- нажмите левую клавишу - длина стежка уменьшится
- нажмите правую клавишу - длина стежка увеличится



Шитье в обратном направлении кратковременное:

- нажмите клавишу
- машина будет строчить в обратном направлении до тех пор, пока клавиша остается нажатой (макс. длина стежка 3 мм)

Возможности применения:

- программирование длины петли
- программирование длины заштопываемого участка
- переключение на программу закрепления строчки прямым стежком
- ручное закрепление строчки (в начале/конце шва)

длительное:

- дважды нажмите и сразу же отпустите клавишу
- машина будет постоянно выполнять выбранные стежки в обратном направлении
- чтобы перейти к нормальному режиму, нажмите клавишу еще раз



Клавиша запуска/остановки машины

- запускает и останавливает швейный компьютер при работе без пусковой педали - подсоединенная пусковая педаль не используется

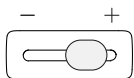

Регулятор скорости

- для плавной регулировки скорости шитья, если швейный компьютер управляется с помощью клавиши запуска/остановки машины



Перестановка положения иглы при остановке машины

В базовой установке стрелка показывает вверх.

- нажмите клавишу
- на дисплее появится направленная вниз стрелка = после остановки машины игла будет оставаться в материале
- снова нажмите клавишу перестановки иглы
- на дисплее появится направленная вверх стрелка = после остановки машины игла будет находиться в верхнем положении



Удерживайте кнопку немного дольше = игла автоматически сместится вверх или вниз.



Клавиша конца образца

- нажмите клавишу
- машина остановится в конце отдельного образца или комбинации образцов (введенной в память)



Зеркальное отображение (справа/налево) */**

- нажмите клавишу
- выбранный образец выполняется в зеркальном отображении

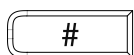

Клавиша

- используется для выбора номера стежка (см. стр. 24)

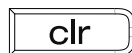

Клавиша «clr» (удалить)

- нажмите клавишу = возврат к основным настройкам
- все другие выбранные функции отменяются

Исключение:

- остановка иглы в верхнем/нижнем положении
- для удаления изменения базовой установки при измерении длины петли, нажмите эту клавишу дважды

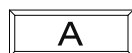

Буквы, цифры и символы (в модели 330 только блочный шрифт)

- нажмите клавишу алфавита
- на дисплее появится один из видов шрифтов
- выберите нужный Вам вид шрифта = нажмите на клавишу алфавита
- нажмите правую клавишу = буквы/цифры будут перемещаться вперед (ABC ...)
- нажмите левую клавишу = буквы/цифры будут перемещаться в обратном направлении (@ C ? ...)

Набор символов

ABCDEFGHIJKLMNOPQRSTUVWXYZ
 Ä Ö Ü Å Æ Ç Ø Ñ È É Ê Æ Å
 0 1 2 3 4 5 6 7 8 9 0 _ . ' & ? Ç @

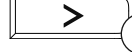
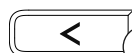

Память

- нажмите клавишу 2
- знак «mem» отобразится на экране
- число свободных ячеек памяти (из 30) и курсор мигают
- с помощью левой 1 и правой клавишей со стрелками 3 можно просмотреть на экране образцы, буквы, цифры
- для сохранения используется правая клавиша со стрелкой 3

Персональная память

- все изменения длины стежка и ширины строчки автоматически сохраняются

Например:

- вы изменили параметры, например, ширину строчки зигзаг
- после этого выбрали и стали шить другие стежки - например, прямые
- вернулись к зигзагу - ваши измененные параметры все еще в силе

Возвращение к основным настройкам

- изменные параметры образцов стежков можно вручную вернуть к основным, исходным значениям
- все измененные значения параметров отменяются при нажатии клавиши «clr» или при выключении швейного компьютера

Применение:

- для всех образцов стежков
- особенно полезно при переходе от одного к другому проекту

Символы на дисплее

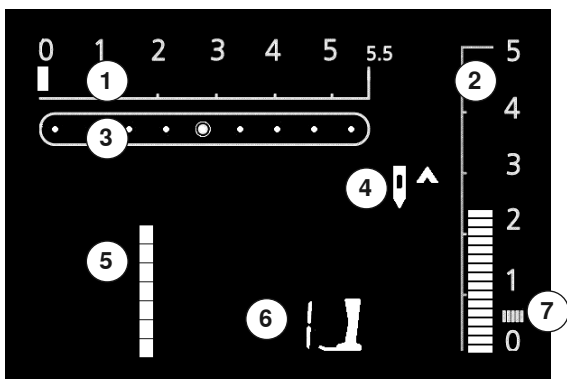

- 1 Ширина строчки (базовое значение отображается всегда - мигает)
- 2 Длина стежка (базовое значение отображается всегда - мигает)
- 3 Позиция иглы (9 вариантов)
- 4 Остановка иглы в верхнем/нижнем положении
- 5 Номер образца стежка
- 6 Номер прижимной лапки (для выбранного образца стежка)
- 7 Стежок гладьевого валика; плотный, узкий зигзаг

Память

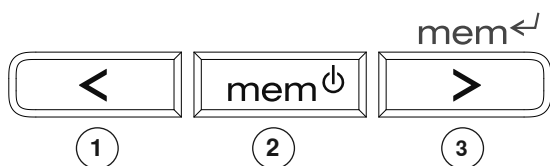

Образцы стежков, буквы и цифры можно комбинировать и сохранять в памяти (до 30 ячеек памяти). Это долговременная память. Ее содержимое сохраняется до тех пор, пока пользователь не сотрет сохраняемые данные. Перебои в электропитании или длительный простой машины не оказывают никакого влияния на сохраняемые программы. Изменения длины/ширины стежка и позиция иглы могут быть каждый раз перепрограммированы. Отдельные образцы стежков, букв или цифр могут быть стерты или перезаписаны.

Клавиши памяти

- левая клавиша **1** служит для прокручивания содержимого памяти назад
- средняя клавиша **2** используется для открытия и закрытия памяти
- правая клавиша **3** служит для программирования памяти и прокручивания ее содержимого вперед

Программирование рабочих и декоративных стежков

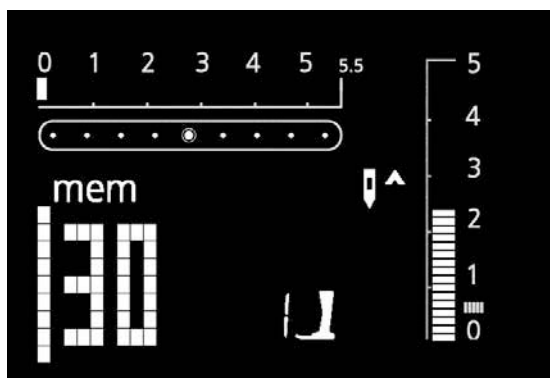

Открытие памяти

- нажмите клавишу **2**
- курсор слева и количество свободных ячеек памяти (например 30) мигают и на дисплее видно слово «mem»
- выберите нужную строчку
- на дисплее показывается номер образца строчки
- нажмите клавишу **3**
- строчка запрограммирована
- показываются свободные ячейки памяти
- выберите новую строчку и запрограммируйте, как описано

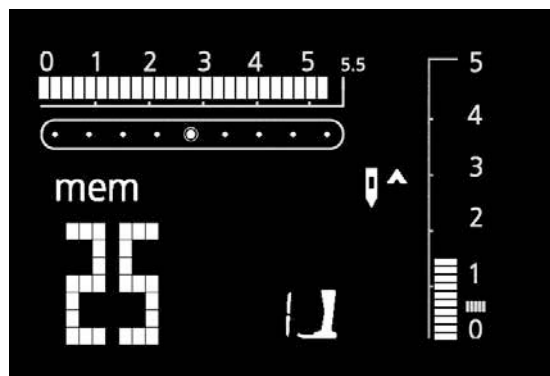

Начало шитья

- нажмите на пусковую педаль = швейный компьютер автоматически переходит к началу комбинации стежков
- выберите также «конец образца» = швейный компьютер автоматически остановится в конце комбинации образцов стежков



Некоторые специальные программы в памяти не сохраняются:

330:

- № 5 Программа закрепления стежков
- № 10 Петли
- № 11 Программа пришивания пуговиц
- № 16 Программа штопки

350:

- № 5 Программа закрепления стежков
- № 10-11 Петли для пуговиц
- № 12 Программа пришивания пуговиц
- № 13 Глазок
- № 20 Программа штопки
- № 21 Сметочный стежок

380:

- № 5 Программа закрепления стежков
- № 10-13 Петли для пуговиц
- № 14 Программа пришивания пуговиц
- № 15 Глазок
- № 22 Программа штопки
- № 23 Сметочный стежок

Программирование букв и цифр

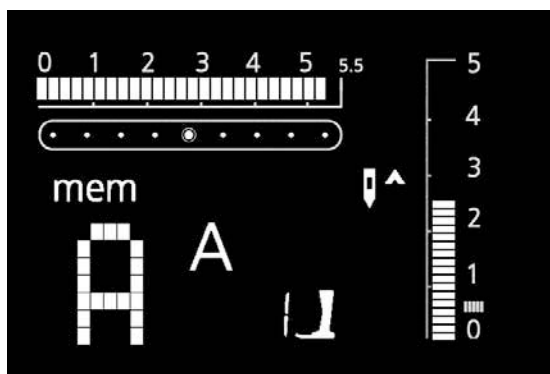
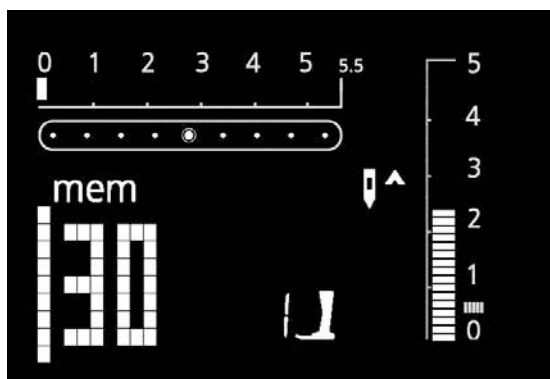
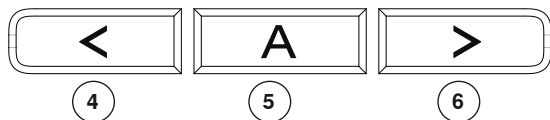

Открытие памяти

- нажмите клавишу 2
- курсор слева и количество свободных ячеек памяти (например «30») мигают, на дисплее появляется слово «mem»
- выбор шрифта производится нажатием клавиши алфавита 5
- на дисплее появляется буква А и выбранный вид шрифта
- с помощью клавишей со стрелками 4 и 6 можно просмотреть все символы алфавита
- выберите букву/цифру
- нажмите клавишу 3 = буква/цифра запрограммирована
- показываются свободные ячейки памяти
- введите вторую букву/цифру и запрограммируйте
- при программировании нескольких слов введите пробел () между словами



Изменение установленного параметра (длины стежка или ширины строчки), сделанное в одной букве или цифре, действует на весь алфавит. Если необходимо ввести изменение в отдельной букве или цифре, то следует изменять каждую отдельную букву/цифру.

Корректировка в памяти

Содержимое памяти сохраняется также и после отключения швейного компьютера от сети. Оно может быть вызвано на дисплей в любое время.

Содержимое памяти теряется в том случае, если перед отключением компьютера оно не было сохранено нажатием клавиши **2**.

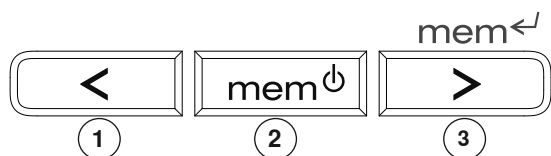

Перезапись отдельных образцов стежков, букв и цифр

- нажмите правую **3** или левую **1** клавишу, чтобы прокрутить список до появления на дисплее нужного вам образца
- выберите новый номер стежка, буквы, цифры или длины стежка/ширины строчки или позиции иглы
- нажмите клавишу **3** = образец будет скорректирован (перезаписан)

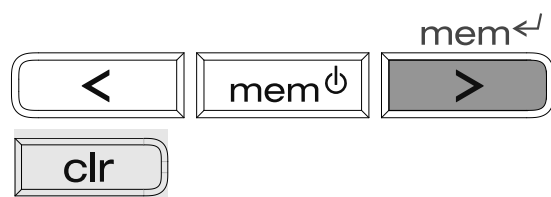

Удаление отдельных образцов стежков, букв и цифр

- нажмите правую **3** или левую **1** клавишу, чтобы прокрутить список до появления на дисплее нужного вам образца
- нажмите клавишу «clr»
- нужный образец стежка/буква/цифра будет удален из памяти

Полное удаление содержимого памяти

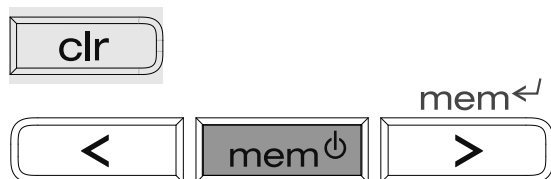

- сначала нажмите и удерживайте нажатой клавишу «clr» и затем нажмите клавишу **2**
- отпустите обе клавиши
- нажав клавишу **2**, закройте память
- содержимое памяти полностью удалено

Выход из функции памяти



- нажмите клавишу **2** = все содержимое памяти будет сохранено
- функция памяти будет закрыта
- слово «mem» исчезнет с дисплея

Выбор строчек



Прямая строчка

Для всех видов неэластичных материалов; для всех работ, требующих прямых строчек

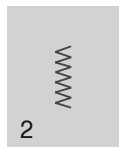

Строчка-зигзаг

Обшивка краев, пришивание резинок и кружева



Оверлочная строчка

Для тонкого джерси, эластичных оверлочных швов и эластичной подрубки



Строчка «серпантин»

Для большинства материалов; штопка строчкой «серпантин», нашивание заплат, усиление кромок и т.п.



Программа закрепления строчки

Для всех видов материалов: закрепление начала и конца шва при работе прямым стежком



Тройная прямая и зигзаг строчка

Для износостойких швов на прочных материалах

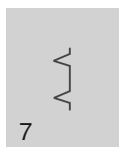

Потайная строчка

Для большинства видов материала; потайные швы, фестончатая подшивка на мягком джерси и тонких тканях, декоративные швы



Двойная оверлочная строчка

Для всех видов трикотажных материалов; оверлочный шов = сшивание и обметывание в ходе одной операции

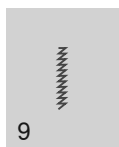

Сверхэластичная строчка

Для сверхэластичных материалов; эластичный открытый шов для всех видов одежды



Гофрирующая строчка

Для большинства видов тканей; пришивание резинок, стачные швы = края материала соединяются встык



Растяжимая краеобметочная строчка

Для средней плотности трикотажных и махровых материалов и прочных тканей: оверлочные швы, плоские соединительные швы



Строчка «джерси»

Для трикотажных материалов, декоративной подшивки на белье и пуловерах, заплаты на трикотаже



Универсальная строчка

Для плотных материалов - фетра, кожи. Плоские соединительные швы, видимые швы, нашивание резинок, декоративная строчка



Строчка «лайкра»

Для лайковых материалов, для плоских соединительных швов и подшивки, обработка швов на изделиях женской галантереи



Эластичная строчка

Для сверхэластичных материалов; открытый шов для спортивной одежды

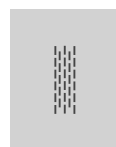

Программа штопки

Автоматическая штопка на легких и средней плотности материалах



Сотовая строчка

Для всех видов трикотажа, а также гладких тканей; видимые швы для белья, одежды, скатертей и т.п.

Примеры применения

Застежки «молния»

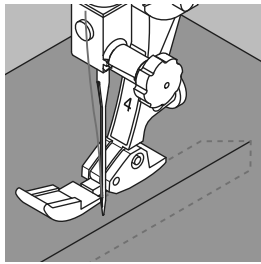

Лапка/подошва лапки для вшивания «молний» № 4

Прямая строчка

Подготовка

- выполните шов до начала застежки и обработайте припуск на шов
- приметайте застежку «молния» под материалом так, чтобы края материала смыкались на середине застежки

Вшивание застежек «молния»

- на несколько сантиметров раскройте застежку
- начинайте шить с левой верхней стороны
- направляйте лапку таким образом, чтобы игла прокалывала тесьму молнии вдоль звеньев застежки
- перед ползунком остановите машину (игла в нижнем положении), поднимите лапку и снова закройте застежку
- продолжайте шить до конца разреза (нижнее положение иглы)
- поверните работу и прошейте до другой стороны застежки (нижнее положение иглы)
- снова поверните работу и прострочите вторую сторону снизу вверх

Альтернативно: Пришивание застежки с обеих сторон снизу вверх

- подходит для тканей с ворсом (например, бархата)
- подготовьте застежку как описано выше
- начинайте шить с конца застежки и прострочите первую сторону снизу вверх
- прострочите вторую сторону точно так же снизу вверх



Как шить вокруг ползунка застежки «молния»

- закройте застежку и остановите машину примерно в 5 см перед ползунком
- воткните иглу, поднимите лапку, раскройте застежку, опустите лапку и прошейте до конца

Начало шва

В начале шитья удерживайте нитки. При необходимости слегка оттяните их вместе с материалом назад (только несколько стежков).

При большой плотности тесьмы «молнии» или материала

Применяйте иглу № 90-100 = более равномерные стежки.

Программа штопки

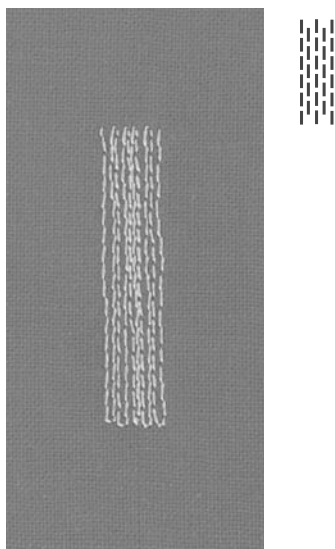

Лапка/подошва лапки для реверсных стежков № 1
Лапка с салазками для петель № 3А

Программа штопки

Быстрая штопка протертых мест или разрывов
 «Замена» нитей основы на любом материале.

Штопка с помощью реверсной лапки № 1 (авто счетчик стежков)

- опустите иглу в материал слева над поврежденным местом
- прострочите первую строчку нужной длины и остановите машину
- нажмите клавишу шитья назад на головке машины (будет запрограммирована длина)
- программа штопки будет завершена, и швейный компьютер автоматически остановится
- для удаления запрограммированной длины штопки нажмите клавишу «clr»

Площадь штопки можно увеличивать, перемещая материал по длине и ширине.

Штопка с лапкой с салазками для петель № 3А

- только при небольших разрывах ткани и длине поврежденных мест не больше 3 см
- порядок работы такой же, как с лапкой № 1



Для усиления разорванных мест

Подложите тонкую ткань или подклейте тонкую прокладку.

Подготовка

Тонкие материалы растягивайте в штопальных пальцах, чтобы предотвратить стягивание.

Строчка зигзаг

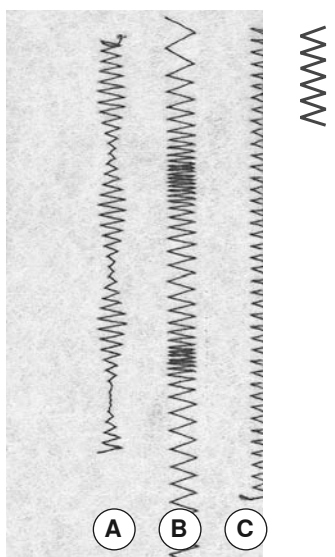

Лапка/подошва лапки для реверсных стежков № 1

- для всех материалов
- для обтачивания краев
- для эластичных швов
- для декоративных работ

Обшивка краев

- край материала направляется по середине подошвы лапки
- зигзаг не должен быть слишком широким, а стежок не слишком длинным
- игла с одной стороны зигзага должна втыкаться в материал, а с другой стороны выходить за его край
- края материала должны оставаться плоскими и не заворачиваться
- для тонких тканей используйте штопальную нитку

Плотный зигзаг (гладьевой валик)

- плотная строчка зигзаг (длина стежка 0,5 - 0,7 мм)
- используйте плотный зигзаг для аппликаций, вышивания и др.

- A** Строчка зигзаг с переменной шириной строчки
- B** Строчка зигзаг с переменной длиной стежка
- C** Обтачивание края строчкой зигзаг

Оверлочный шов

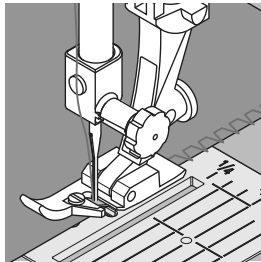

Оверлочная лапка/подошва оверлочной лапки № 2
Лапка/подошва лапки для реверсных стежков № 1

Оверлочная строчка

Оверлочная лапка/подошва оверлочной лапки № 2 предназначена специально для шитья оверлочных швов. Направляющее ребро этой лапки позволяет вшивать в шов достаточно большое количество нитки, что обеспечивает его эластичность.

Закрытый шов

Эластичный шов для тонких, мягких материалов, таких как шелковое джерси, трикотаж.

Шитье

- прижимайте срезанный край материала вплотную к направляющему ребру лапки
- строчка прокладывается вдоль края ткани и над направляющим ребром лапки



Трикотажные материалы и джерси

Чтобы не повредить тонкие ячейки материала, применяйте новую иглу «джерси».

Шитье на эластичных материалах

При необходимости применяйте иглу для эластичных материалов (130/705 H-S) = игла «проскальзывает» рядом с нитями материала.

Двойная оверлочная строчка

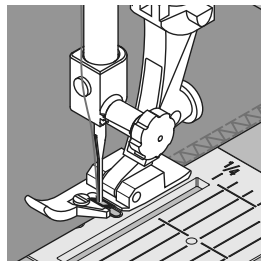
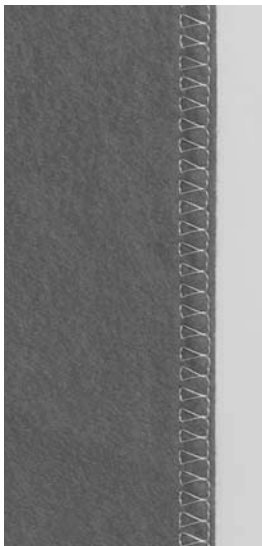

Оверлочная лапка/подошва оверлочной лапки № 2
Лапка/подошва лапки для реверсных стежков № 1

Двойной оверлочный стежок

Закрытый шов

Оверлочный шов для рыхлых трикотажных материалов и в качестве поперечного шва на вязаных изделиях.

Шитье

Прижимайте срезанный край материала вплотную к направляющему ребру лапки.

Обшивка воротников оверлочным швом

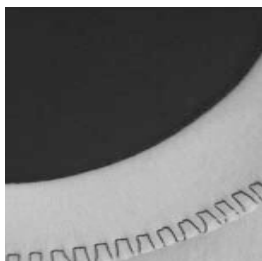

Изнаночная сторона ткани



Лицевая сторона ткани

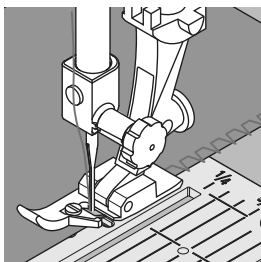

Оверлочная лапка/подошва оверлочной лапки № 2
Лапка/подошва лапки для реверсных стежков № 1

Оверлочная строчка

Для всех видов джерси из хлопчатобумажной, синтетической и смешанной пряжи.

Подготовка

- загните на половину и приутюжьте воротничок
- срезанный край воротничка приколите булавками к лицевой стороне горловины

Шитье

- прошейте оверлочной строчкой срезы
- прижимайте срезанный край материала вплотную к направляющему ребру лапки
- строчка прокладывается вдоль края ткани и над направляющим ребром лапки



Остановка иглы в нижнем положении

Большая помощь при обшивке мест закруглений.

Подшивка сотовым стежком

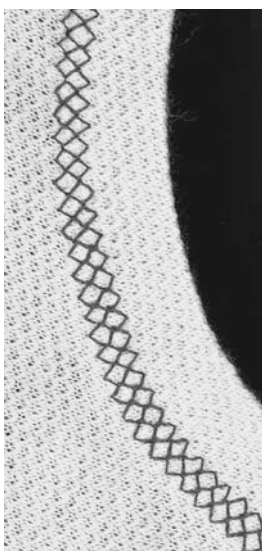

Лапка/подошва лапки для реверсных стежков № 1

Подшивка сотовым стежком

Для прочных трикотажных материалов, особенно трикотажа из хлопчатобумажной, шерстяной, синтетической и смешанной пряжи.

Подготовка

Заутюжьте или закрепите булавками край материала, загнутый на 1 см на сторону изнанки.

Шитье

- проложите строчку сотового стежка с лицевой стороны на ширину лапки
- остаточный материал вырежьте с изнаночной стороны



Остановка иглы в нижнем положении

Большая помощь при обшивке мест закруглений.

Потайной шов

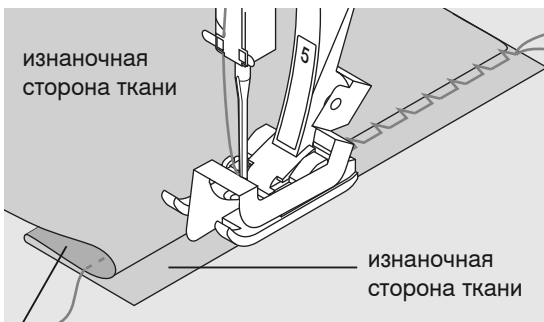
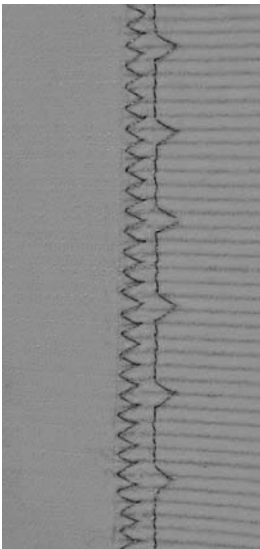

лицевая сторона ткани

Лапка/подошва лапки для потайных стежков № 5

Потайной шов

Для «незаметной» подшивки плотных и средней плотности материалов из хлопка, шерсти, смешанных волокон.

Подготовка

- выполните отделку кромки ткани
- согните и приметайте складку
- складка должна быть уложена так, чтобы обработанный край находился с правой стороны (см. рисунок)
- вложите работу под лапку таким образом, чтобы край сгиба соприкасался с направляющей кромкой лапки

Шитье

- игла должна втыкаться только в самый край сгиба материала (как при подшивке вручную)
- ширину строчки выбирайте в зависимости от свойств материала
- после выполнения приблизительно 10 см потайного шва проверьте еще раз работу с обеих сторон и при необходимости скорректируйте ширину строчки
- можно поправить положение металлической направляющей на салазках лапки потайного стежка с помощью винта, расположенного справа



Тонкая регулировка ширины строчки

Край сгиба равномерно ведите вдоль направляющей кромки лапки = игла будет втыкаться в край сгиба на одну и ту же ширину.

Программа закрепления строчки

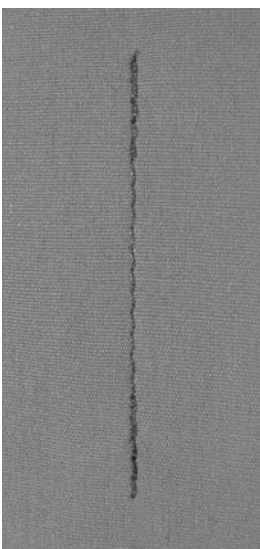

Лапка/подошва лапки для реверсных стежков № 1

Шитье длинных швов

- более быстрое закрепление начала и конца шва
- точное, правильное, надежное закрепление швов на всех материалах

Программа закрепления строчки

- для всех материалов
- закрепление строчки в начале и конце шва

Начало шитья

- швейный компьютер автоматически закрепляет строчку в начале шитья (5 стежков назад, 5 стежков вперед)
- далее машина шьет прямой строчкой в нормальном направлении



Конец строчки

- нажмите клавишу шитья назад на головке машины, швейный компьютер автоматически закрепит строчку (5 стежков вперед, 5 стежков назад)
- автоматическая остановка машины в конце программы закрепления строчки

Обзор пуговичных петель



Бельевая петля

Для легких и средней плотности материалов; на блузках, платьях, брюках, постельном белье и т.п.



Петля прямой строчкой

Программа выстигивания петель, вырезом карманов, для укрепления петель, специально для петель на натуральной или искусственной коже



Эластичная петля

Для всех особо эластичных трикотажных материалов из; хлопка, шерсти, шелка, синтетики

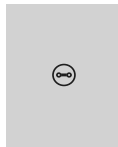

Программа пришивания пуговиц

Пришивание пуговиц с 2 и 4 отверстиями



Петля с глазком

Для плотных материалов (не эластичных); на пиджаках, пальто, брюках, одежде для досуга

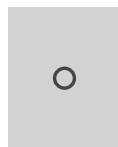

Глазки, выполняемые прямым стежком

Для отверстий для шнурков и узкой тесьмы, для декоративных работ

Несколько нужных сведений о петлях

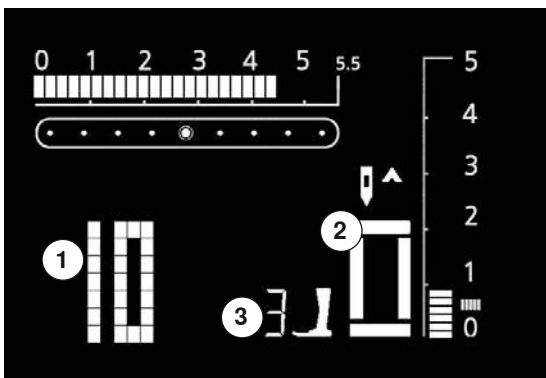

Пуговичные петли могут использоваться также в качестве декоративных элементов одежды.

Выберите нужную петлю, на дисплее появятся:

- 1 Номер петли
- 2 Символ петли (мигает)
- 3 Символ лапки

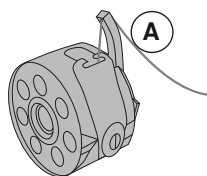

Натяжение нитки при шитье пуговичных петель

- заправьте шпульную нитку в палец шпульного колпачка **A** = усильте натяжение нитки внизу
- благодаря этому бока петли на лицевой стороне материала будут выпуклыми
- петля будет выглядеть более красиво
- вкладная нить усиливает петлю и улучшает ее внешний вид (стр. 38)

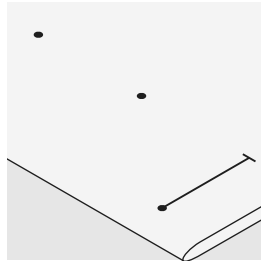
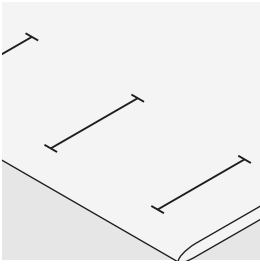

Разметка петель, выполняемых с ручным управлением

- наметьте на материале все петли на полную длину
- используйте лапку для петель/подшву лапки для петель № 3 */**/**

Разметка петель для автоматической программы

- следует наметить на полную длину только одну петлю
- после выполнения первой петли ее длина будет запрограммирована
- для всех остальных петель требуется намечать лишь начальные точки
- применяйте автоматическую лапку с салазками для петель № 3А

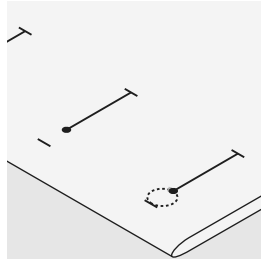

Разметка петель с глазком

- наметьте только длину бока петли
- длина глазка будет добавляться

Пробное шитье

- пробную петлю всегда выполняйте на куске оригинального материала и используйте такую же (самоклеющуюся) прокладку, как и для окончательного шитья
- выбирайте такой же вид петли
- располагайте петлю на материале (в продольном или поперечном направлении) таким же образом, как и при окончательном шитье
- прорежьте петлю
- проденьте через петлю пуговицу
- при необходимости скорректируйте длину петли

Изменение ширины обметанного бока петли

- измените ширину строчки

Изменение длины стежка

- изменение длины стежков воздействует на оба бока петли (изменяется их плотность)
- после изменения длины стежков следует заново запрограммировать длину петли

Баланс при автоматическом и «ручном» шитье петель

При шитье петель в ручном и автоматическом режиме функция баланса действует одновременно на оба бока петли, так как оба бока выметываются в одном и том же направлении.



Если петля должна быть расположена под прямым углом к кромке материала, рекомендуется использовать пластину для компенсации утолщений материала (приобретается в качестве дополнительной принадлежности). Эту пластину вставьте сзади между материалом и подошвой лапки с салазками и придвиньте вплотную к утолщению материала.

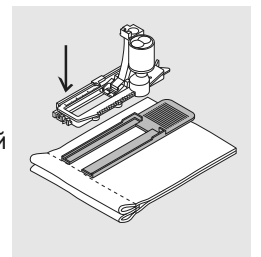

Примечание: После окончания шитья петель снова возвратите регулятор баланса в нормальное положение!

Петля с вкладной нитью

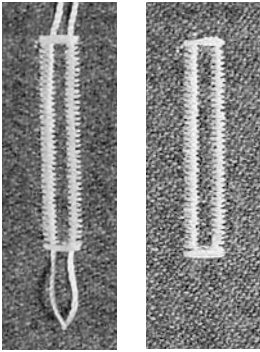

Вкладная нить

- вкладная нить усиливает и украшает петлю
- петлю вкладной нити располагают на наиболее нагруженном конце петли
- уложите работу под лапку соответствующим образом

Идеальная вкладная нить

- нитка из мерсеризированной пряжи № 8
- прочная нитка для ручного шитья
- тонкая нитка для вязания крючком

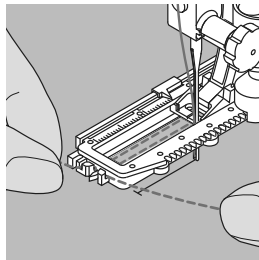
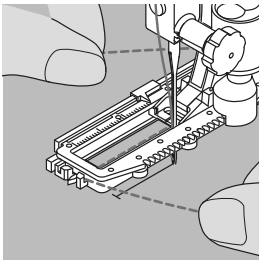

Заводка вкладной нити в лапку с салазками для петель № 3А

- воткните иглу в начальную точку петли
- лапка приподнята
- заведите нить справа под лапку
- уложите вкладную нить сзади на лапку над носком
- затяните вкладную нить слева наперед под лапку
- затяните концы нити в фиксирующую прорезь

Шитье

- шейте петлю обычным образом, не удерживая вкладную нить
- вкладная нить обметывается стежками боков петли

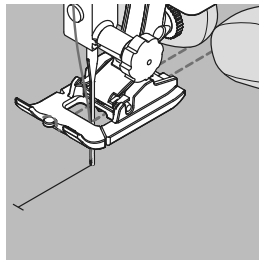
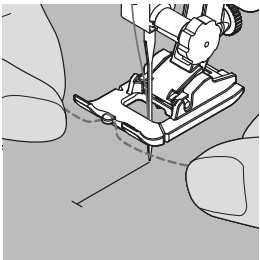

Заводка вкладной нити в лапку для петель № 3 или в подошву лапки для петель № 3 ***/***

- воткните иглу в начальную точку петли
- лапка приподнята
- заведите вкладную нить (спереди) над средним ребром лапки
- оба конца вкладной нити затяните назад под лапку, уложив их в желобки подошвы лапки
- опустите лапку

Шитье

- шейте петлю обычным образом, не удерживая вкладную нить
- вкладная нить обметывается стежками боков петли

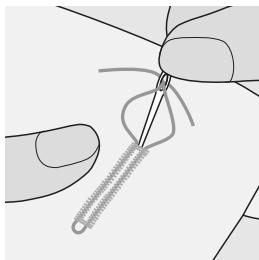

Закрепление вкладной нити

- затяните петлю вкладной нити, чтобы она была скрыта закрепкой
- выведите концы вкладной нити на изнанку материала (с помощью иголки для ручного шитья)
- завяжите узлом или закрепите стежками



При прорезании коротких петель полезно заколоть булавку поперек петли, чтобы не повредить закрепку.

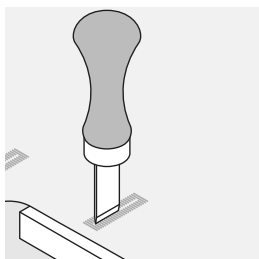
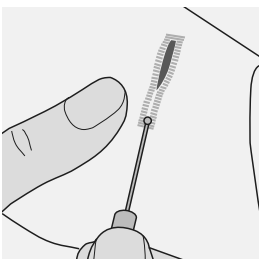

Прорезание петель ножом-вспарывателем

- прорезайте петлю с обоих концов к середине ножом-вспарывателем

Просекатель для петель (специальная принадлежность)

- уложите петлю на деревянный брусок
- установите просекатель для петель в середину петли
- вдавите просекатель рукой или молотком

Автоматическая бельевая петля с измерением длины

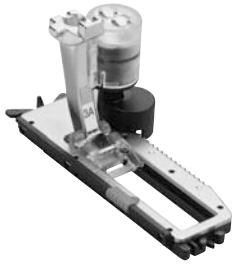
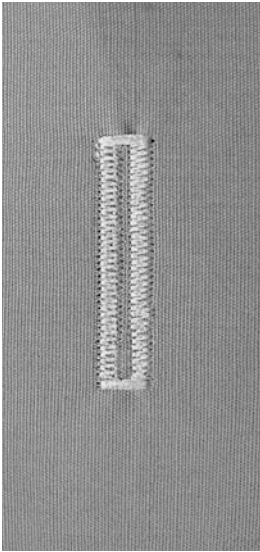

Автоматическая лапка с салазками для петель № 3А

Автоматическое выполнение бельевой петли

Лапка с салазками для петель № 3А автоматически измеряет через линзу у подошвы длину петли = точное дублирование и автоматическое переключение при максимальной длине.

- активный этап выполнения петли отражается миганием на дисплее



При выборе любой автоматической петли на дисплее появляется лапка № 3.



Подошва лапки с салазками должна соприкасаться с плоским материалом! Если лапка с салазками касается припуска на шов, то длину петли точно измерить невозможно.



Программирование бельевой петли

1. Прошейте первый бок в нормальном направлении, остановите швейный компьютер.

- нажмите кнопку шитья в обратном направлении

На экране появится указатель «auto» и символ лапки № 3А = длина петли запрограммирована.



дальше машина шьет автоматически:

2. прямую строчку в обратном направлении

3. первую закрепку

4. второй бок петли в нормальном направлении

5. вторую закрепку и закрепляющие стежки

- швейный компьютер остановится и автоматически перейдет в положение начала петли

Автоматическое выполнение петель

- все последующие петли будут теперь выполняться автоматически с той же длиной (без нажатия кнопки шитья назад)
- для удаления запрограммированной длины нажмите клавишу «clr»
- можно сохранить запрограммированную петлю в долговременной памяти (см. стр. 42)



Скорость шитья

- для получения оптимального результата шейте на замедленной скорости
- шейте все петли с одной и той же скоростью, чтобы получить равномерную плотность обметывающих стежков

Автоматическая петля с глазком с измерением длины

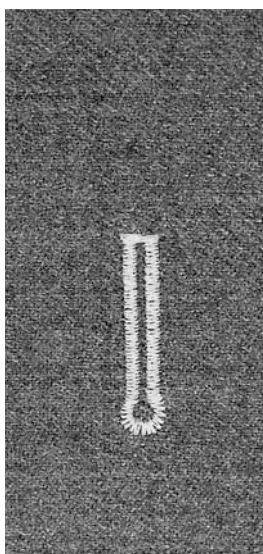

Автоматическая лапка с салазками для петель № 3А

Автоматическое выполнение петли с глазком



Программирование петли

1. Прошейте прямые стежки в нормальном направлении, остановите швейный компьютер

- нажмите кнопку шитья в обратном направлении

На экране появится указатель «auto» и символ лапки № 3А = длина петли запрограммирована.

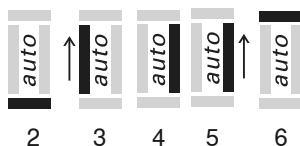

2. швейный компьютер автоматически выполнит глазок

3. первый бок в обратном направлении

4. простегивающую строчку в нормальном направлении

5. второй бок в обратном направлении

6. закрепку и закрепляющие стежки

- швейный компьютер остановится и автоматически перейдет в положение начала петли

Автоматическое выполнение петель

- все последующие петли машина выполнит в точности с той же длиной (нажимать клавишу закрепления строчки не надо)
- для удаления запрограммированной длины нажмите клавишу «clr»
- можно сохранить запрограммированную петлю в долговременной памяти (см. стр. 42)



Точное дублирование

Запрограммированные петли имеют одинаковую длину и одинаково красивый внешний вид.

Петли с глазком, выполняемые с двойной обшивкой

- на плотных материалах петли с глазком можно выполнять с двойной обшивкой, при этом в первый раз бока петли обшиваются с большей длиной стежков
- после первого выполнения петли не смещайте работу
- сократите длину стежка и еще раз нажмите педаль

Петли, выполняемые с ручным управлением (все виды петель)

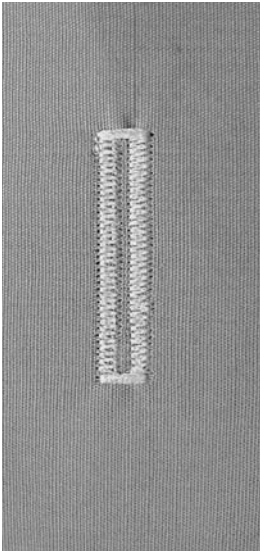

Шитье петель с ручным управлением целесообразно в тех случаях, когда нужна только одна петля или когда требуется починить старые петли. Число этапов зависит от вида выбранной петли. Длина таких петель в памяти машины не сохраняется.

Лапка для петель/подошва лапки для петель № 3 */**/**

Подготовка

- выберите нужную вам петлю
- на дисплее появляются:
- номер выбранного образца петли
- петельная лапка № 3
- символ петли (первый этап выполнения мигает)
- заправьте шпульную нитку в палец шпульного колпачка

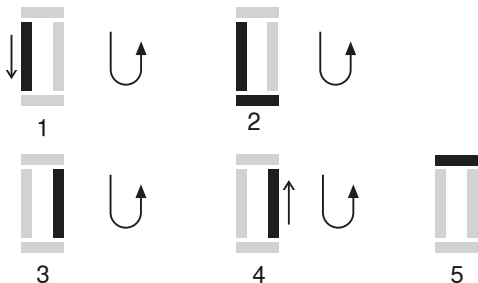
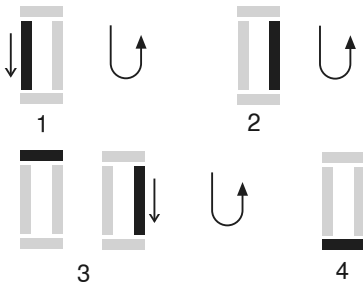

Бельевая петля в ручном режиме

1. Прошейте бок петли до отметки конца длины петли
 - остановите швейный компьютер
 - нажмите кнопку шитья назад
2. Прострочите обратную строчку прямого стежка, остановите швейный компьютер в начальной точке петли
 - нажмите кнопку шитья назад
3. Выполните верхнюю закрепку и прошейте второй бок петли, остановите швейный компьютер
 - нажмите кнопку шитья назад
4. Выполните нижнюю закрепку и закрепляющие стежки

Петля с глазком в ручном режиме

1. Прострочите строчку прямого стежка в нормальном направлении, остановите швейный компьютер
 - нажмите кнопку шитья назад
2. Вышейте глазок и первый бок петли в обратном направлении, остановите швейный компьютер в начальной точке петли
 - нажмите кнопку шитья назад
3. Прострочите строчку прямого стежка в нормальном направлении, остановите швейный компьютер на уровне глазка
 - нажмите кнопку шитья назад
4. Прошейте второй бок петли в обратном направлении, остановите швейный компьютер в начальной точке петли
 - нажмите кнопку шитья назад
5. Выполните закрепку и закрепляющие стежки



Выполняйте оба бока петли на одной скорости.

Сохранение пуговичных петель в долговременной памяти

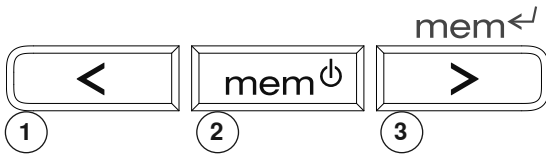

Сохранение пуговичных петель в долговременной памяти

- после программирования нажмите кнопку **3**
- петля будет сохранена в долговременном ЗУ

Вызов запрограммированной петли из памяти

Запрограммированную петлю можно в любое время вызвать из памяти также и после того, как швейный компьютер был отключен от сети.

- выберите нужную вам петлю
- нажмите кнопку **2**
- шейте запрограммированную петлю
- для каждой петли можно сохранить в памяти только одно значение длины. Если сохранить новое значение длины петли с помощью кнопки **3**, оно будет записано на место старого

Программа пришивания пуговиц

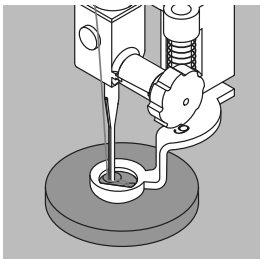
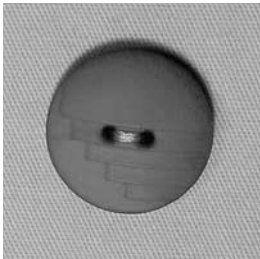

Лапка для штопки № 9 */**/***

Лапка для пришивания пуговиц № 18 */**/***

Для пришивания пуговиц с 2 и 4 отверстиями.

Пришивание пуговиц

- пуговицы, используемые в декоративных целях, пришиваются без «ножки»
- высота «ножки» (= расстояние между пуговицей и материалом) № 18 может быть выбрана любой

Пришивание пуговицы с использованием лапки для штопки № 9

- выберите программу пришивания пуговиц
- вращая маховое колесо, проверьте, правильно ли входит игла в оба отверстия пуговицы, при необходимости измените ширину стежка
- выполните первый закрепляющий стежок; при начале шитья удерживайте нитки
- шейте по программе
- швейный компьютер остановится автоматически и перейдет к началу программы

Начальная и конечная нитки

- нитки уже закреплены и могут быть обрезаны

Для лучшей стойкости

- после окончания шитья концы ниток можно вытянуть на изнанку материала и связать узлом
- обрежьте концы ниток

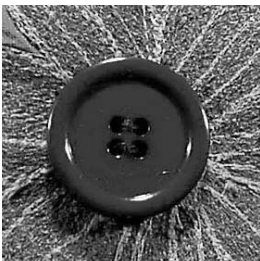

Пришивание пуговиц с помощью лапки № 18

- регулировочным винтом на лапке - установите нужную вам высоту «ножки»
- выберите программу пришивания пуговиц и выполните те же операции, что и с лапкой № 9

Начальная и конечная нитки

- нитки уже закреплены и могут быть обрезаны

Для лучшей стойкости

- после окончания шитья концы ниток можно вытянуть на изнанку материала и связать узлом
- отрежьте концы ниток

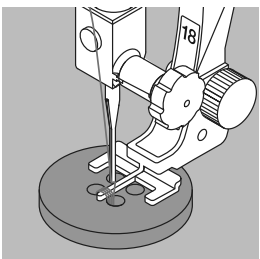

Пришивание пуговиц с 4-мя отверстиями

- пришейте пуговицу через передние отверстия
- аккуратно продвиньте пуговицу вперед
- пришейте пуговицу через задние отверстия с помощью той-же программы

Сметочный стежок

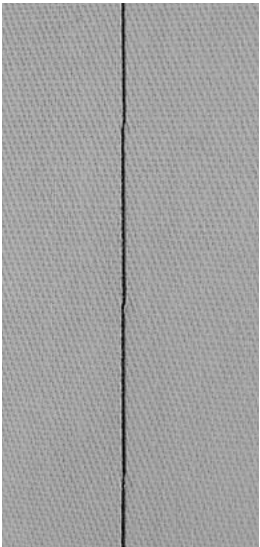

Лапка для штопки № 9 */**/**

Сметочная строчка

- для всех работ, при которых желательна очень большая длина стежка
- для приметывания деталей, подшиваемых краев, квилта и т.п.
- для временного стачивания
- такие строчки можно легко удалять

Подготовка

- опустите транспортер
- скрепите сметываемые детали булавками, втыкаемыми поперек направления сметочной строчки (во избежание смещения сметываемых деталей)

Сметывание

- уложите материал под лапку и выполните один стежок, в начале сметывания удерживайте нитки
- переместите материал назад на желаемую длину стежка
- выполните стежок, повторите операцию



Закрепление/фиксирование нитки

В начале и конце сметочного шва прошейте несколько коротких сметочных стежков.

Нитки

Для сметывания используйте тонкие штопальные нитки, их легко можно будет потом удалить.

Стежки для квилтов, иммитирующие ручную работу

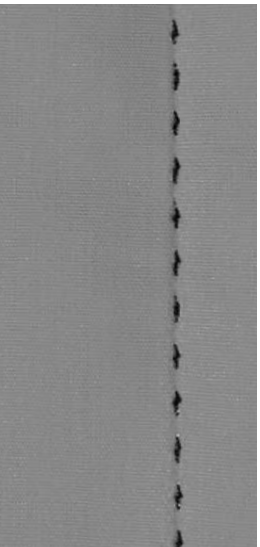

Лапка/подошва лапки для реверсных стежков № 1

Стегальная строчка/«Ручная» строчка

Для всех материалов и работ, где требуется, чтобы строчка выглядела, как выполненная вручную.

Пробное шитье

- нижняя нитка должна быть выведена наверх
- 1 стежок виден (шпульная нитка)
- 1 стежок не виден (моноволокно) = эффект ручной работы

Натяжение верхней нитки

В зависимости от материала = натяжение верхней нитки увеличивается до 6-9.

Баланс

При необходимости строчку можно скорректировать функцией баланса.



Совершенные углы

- активируйте функции «Нижнее положение иглы» и «Конец образца», поверните работу под лапкой
- при поворачивании обратите внимание на то, чтобы материал не был растянут

Если при шитье рвется нитка из моноволокна

- уменьшите скорость шитья
- слегка ослабьте натяжение верхней нитки

Чистка машины и обслуживание



Чистка дисплея и корпуса швейного компьютера

Используйте мягкую, слегка увлажненную тряпку.

Чистка

Время от времени удаляйте обрезки ниток из-под игольной пластины и из механизма челнока.

- переведите выключатель на «0»
- отсоедините машину от сети
- снимите лапку и удалите иглу
- откройте откидную крышку на рукавной платформе
- надавите на задний правый угол игольной пластины и снимите ее
- при чистке пользуйтесь щеткой- кисточкой
- снова установите на место игольную пластину



Чистка челнока

- переведите выключатель на «0»
- отсоедините машину от сети
- извлеките шпульный колпачок
- отожмите влево рычажок расцепления
- откиньте запорную скобу с черной крышкой корпуса хода челнока
- извлеките челнок
- очистите корпус хода челнока, не применяйте острых предметов
- вставьте челнок, если необходимо поверните маховое колесо, чтобы толкатель челнока находился слева
- закройте крышку корпуса хода челнока и запорную скобу, рычажок расцепления должен быть зафиксирован
- для проверки поверните маховое колесо
- установите шпульный колпачок



Смазка

- переведите выключатель на «0»
- отсоедините машину от сети
- введите 1-2 капли масла в кольцевой паз корпуса хода челнока
- важно: Используйте только высококачественное специальное масло для бытовых швейных машин с электроприводом!
- включите на короткое время швейный компьютер на холостом ходу (без нитки) для предотвращения загрязнения материала при шитье



Перед чисткой или смазкой вытащите вилку из розетки!



Для чистки никогда не используйте спирт, бензин, растворители или едкие жидкости!

Неисправности

Следующая информация должна помочь вам самим устранять возможные неполадки швейного компьютера.

Убедитесь в том, что:

- игольная и шпульная нитки заправлены правильно
- игла вставлена правильно, лыска на колбе иглы должна быть направлена назад
- номер иглы соответствует толщине нитки (см. таблицу Иглы/Нитки на стр. 22)
- не повреждены острие и стержень иглы
- швейный компьютер прочищен и удалены скопления остатков ниток из-под игольной пластины
- очищен корпус хода челнока
- остатками ниток не защемяты нитенатяжные шайбы и пружинка шпульного колпачка

Неполадка	Причина	Устранение
Неравномерное образование стежка	<ul style="list-style-type: none"> ■ Слишком сильное/слабое натяжение верхней нитки ■ Игла затуплена или искривлена или плохого качества ■ Игла неправильно вставлена ■ Нитка низкого качества ■ Неправильно соотношение между иглой и ниткой ■ Машина неправильно заправлена нитками 	<ul style="list-style-type: none"> ■ Ослабить/усилить натяжение верхней нитки ■ Применить новую иглу высокого качества (BERNINA) ■ Вставьте иглу с направленной назад лыской на колбе ■ Применять нитки высокого качества (Isacord, Mettler, Gütermann..) ■ Применять иглу, соответствующую толщине нитки ■ Проверить путь проводки верхней нитки/проверить нижнюю нитку
Пропуск стежков	<ul style="list-style-type: none"> ■ Игла не надлежащей системы ■ Игла искривлена или затуплена или плохого качества ■ Игла неправильно вставлена ■ Острие иглы не соответствует структуре материала 	<ul style="list-style-type: none"> ■ Применяйте иглы системы 130/705H ■ Примените новую иглу высокого качества ■ Иглу при установке следует вставить в иглодержатель до упора ■ Острие иглы должно соответствовать текстильной структуре материала
Обрыв верхней нитки	<ul style="list-style-type: none"> ■ Слишком сильное натяжение верхней нитки ■ Неправильная заправка нитки ■ Старая или низкокачественная нитка ■ Повреждение прорези игольной пластины или носика челнока 	<ul style="list-style-type: none"> ■ Ослабьте натяжение верхней нитки ■ Проверьте путь проводки верхней нитки ■ Применяйте нитки надлежащего качества ■ Поручите сервисному специалисту проверить швейный компьютер
Обрыв нижней нитки	<ul style="list-style-type: none"> ■ Слишком сильное натяжение нижней нитки ■ Отверстие игольной пластины «источено» иглой ■ Игла затуплена или искривлена 	<ul style="list-style-type: none"> ■ Ослабьте натяжение нижней нитки. ■ Поручите сервисному специалисту проверить швейный компьютер ■ Примените новую иглу
Поломка иглы	<ul style="list-style-type: none"> ■ Игла неправильно закреплена ■ Подтягивание работы при шитье ■ Смещение работы при переходе через утолщение ■ Нитка низкого качества с узелками 	<ul style="list-style-type: none"> ■ Туго затяните винт иглодержателя ■ Не подтягивайте работу во время шитья ■ Для работы с толстым материалом применяйте надлежащую лапку (например, джинсовую лапку № 8), для перехода через утолщения используйте устройство компенсации толщины ■ Применяйте нитки надлежащего качества
Защемление нитки в нитепритягивателе	<ul style="list-style-type: none"> ■ Обрыв верхней нитки 	<p>Если при обрыве верхняя нитка будет защемята в зоне нитепритягивателя, поступайте следующим образом:</p> <ul style="list-style-type: none"> ■ переведите главный выключатель на «0» ■ угловым торцевой отверткой выверните винт на крышке головки машины ■ сдвиньте крышку головки машины в левую сторону ■ удалите остатки ниток ■ установите на место крышку головки машины и закрепите винтом
Неравномерный шов	<ul style="list-style-type: none"> ■ Остатки ниток между нитенатяжными шайбами ■ Машина неправильно заправлена нитками ■ Остатки ниток под пружинкой шпульного колпачка 	<ul style="list-style-type: none"> ■ Просуньте краешек согнутой тонкой ткани между натяжными дисками (не сам край, а сгиб) и прочистите промежуточное пространство между дисками, двигая ткань в боковом направлении спереди и сзади дисков натяжения нитки ■ Проверьте верхнюю и нижнюю нитки ■ Аккуратно удалите все остатки ниток из-под пружины
Швейный компьютер	<ul style="list-style-type: none"> ■ Не запускается или запускается слишком медленно 	<ul style="list-style-type: none"> ■ Не до конца вставлена вилка в сетевую розетку ■ Главный выключатель на «0» ■ Швейный компьютер внесен из холодного помещения

Обзор образцов стежков

Модель BERNINA 330

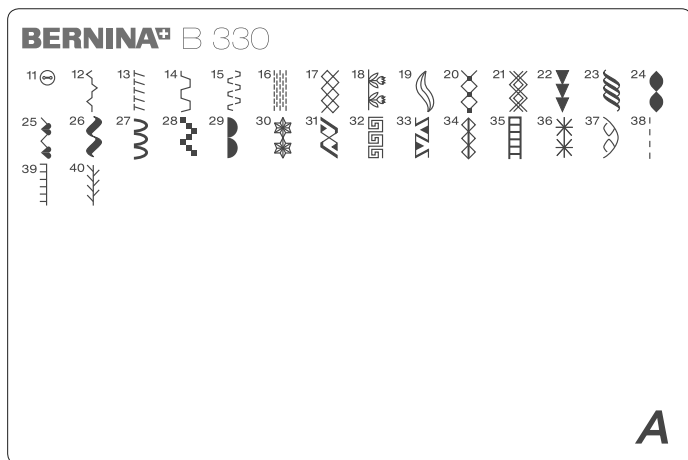

- 11 Программа пришивания пуговиц
- 12 Гофрирующая строчка
- 13 Растяжимая краеобметочная строчка
- 14 Универсальная строчка
- 15 Строчка «лайкра»
- 16 Программа штопки
- 17 Сотовая строчка
- 18-37 Декоративные стежки
- 38-40 Стежки для квилтинга

Модель BERNINA 350/350 Patchwork Edition

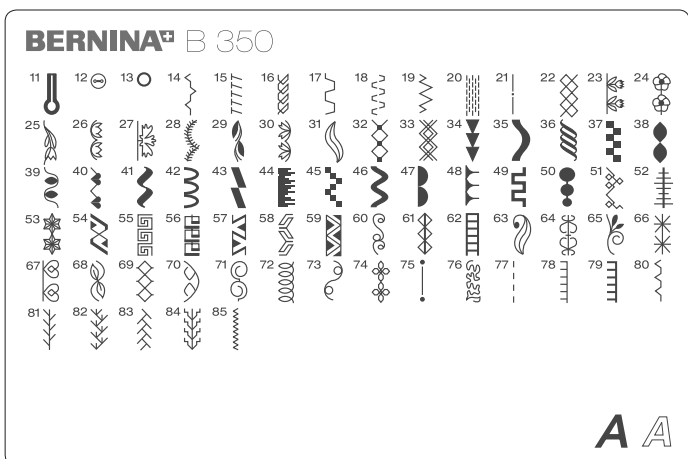

- 11 Петля с глазком
- 12 Программа пришивания пуговиц
- 13 Глазок, выполняемый прямым стежком
- 14 Гофрирующая строчка
- 15 Петля с глазком
- 16 Строчка «джерси»
- 17 Универсальная строчка
- 18 Строчка «лайкра»
- 19 Эластичная строчка
- 20 Программа штопки
- 21 Сметочный стежок
- 22 Сотовая строчка
- 23-74 Декоративные стежки
- 75-85 Стежки для квилтинга

Модель BERNINA 380

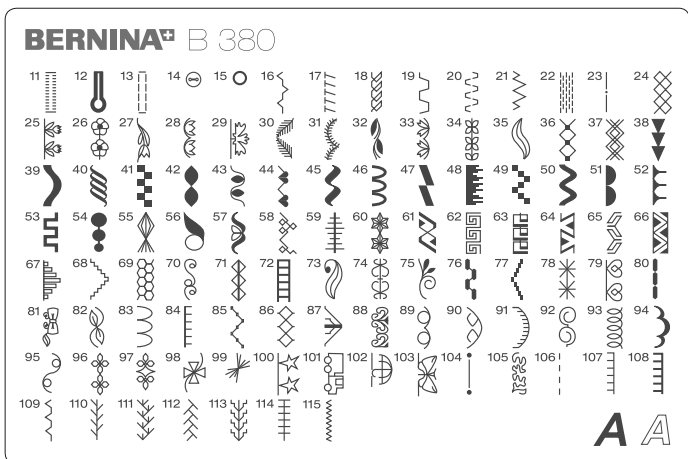

- 11 Эластичная петля
- 12 Петля с глазком
- 13 Петля прямой строчкой
- 14 Программа пришивания пуговиц
- 15 Глазок, выполняемый прямым стежком
- 16 Гофрирующая строчка
- 17 Растяжимая краеобметочная строчка
- 18 Строчка «джерси»
- 19 Универсальная строчка
- 20 Строчка «лайкра»
- 21 Эластичная строчка
- 22 Программа штопки
- 23 Сметочный стежок
- 24 Сотовая строчка
- 25-103 Декоративные стежки
- 104-115 Стежки для квилтинга

Предметный указатель

А

Автоматические функции

- Конец образца 9, 25
- Лапка с салазками для петель 3А 6
- Перестановка положения иглы 9, 25
- Программирование 39-40
- Штопка 32

Алфавиты/буквы

- В долговременной памяти 28
- Выбор 9, 25, 28
- Изменение размера 28
- Комбинирование 28
- Шитье 28

Б

Баланс 19

- Декоративные строчки 19
- Петли 19, 37

В

Верхняя нитка

- Заправка 14
- Натяжение 18
- Обрыв 45

Вставка шпульки 12

Выбор

- Алфавиты 9, 25, 28
- Декоративные строчки 46
- Образец строчки 24, 46
- Петли 36
- Рабочие строчки 30, 46
- Стежки для квилтов 46

Выбор стежков

- С вводом номеров 24

Г

Главный выключатель 9

Д

Двухстержневая/трехстержневая игла

- Для декоративных строчек 23
- Заправка 15

Декоративные строчки 46

- Обзор 46

Дисплей 26

- Символы 26

Долговременная память 27, 42

З

Заправка, вручную

- Верхняя нитка 14
- Двухстержневая/трехстержневая игла 15
- Нижняя нитка 12

Застежки "молния"

- Вшивание 31
- Прижимная лапка 6

Зеркальное отображение

- Справа/налево 25

И

Игла

- В стандартных принадлежностях 5
- Двухстержневая/трехстержневая игла 15, 23
- Замена 16
- Заправка 14
- Игла и нитки 22
- Изменение позиции 24
- Информация 22
- Клавиши изменения позиции 24
- Обзорная таблица 23
- Остановка вверху/внизу 25

Иглодержатель 9

Игольная пластина

- Установка/снятие 18

Изменение

- Длина стежка/ширина строчки 9, 24, 28
- Натяжение ниток 9, 18, 36
- Образец строчки 27
- Размер букв 28
- Скорость шитья 10, 25
- Сохранение петли 42

Изменение длины стежка/ширины строчки 24

К

Категории стежков 46

Катушкодержатель 9, 11

Квилтинг

- Стежки для квилтов 43, 46

Клавиша запуска/остановки машины 9, 25

Клавиши обслуживания 9, 24-25

Коленоподъемник системы свободных рук 5, 9, 11

Комбинация

- Алфавиты 28
- Корректировка в памяти 29
- Рабочие/декоративные строчки 27
- Сохранение 27-28
- Удаление 29

Крышка нитепритягивателя 9, 14

М

Маховик 9

Моталка

- Включение/отключение 12
- Натяжное устройство моталки 9

Н

Натяжное устройство 9

Нитенаправитель 9

Нитеобрезатель

- Для моталки 9, 12
- На головке машины 9, 16
- Нижняя нитка 13

Нитесматывающая шайба 5

Нитка

- Иглы, нитки и ткани 22
- Основные сведения 22

О**Обзор**

- Дисплей 26
- Образец строчки 46
- Принадлежности 5
- Функции по шитью 25
- Швейный компьютер 8-9

Образцы стежков

- Декоративные строчки 46
- Обзор 46
- Петли 36
- Рабочие строчки 30, 46
- Символы на дисплее 26
- Стежки для квилтов 46
- Функции 25

Оверлочная строчка

- Оверлочная лапка 6
- Строчки 30
- Швы 33-34

Отдельный образец

- Выбор путем ввода номера образца 24
- Закрепление стежков 25
- Корректировка в памяти 29
- Удаление 29

П**Память, долговременная**

- Комбинации образцов 27
- Корректировка 29
- Открытие 27, 28

Перезапись 29

Перемещение ткани 20

Петля

- 4 этапа 41
- 5 этапов 41
- Автоматическая 39-40
- Баланс 37
- В долговременной памяти 42
- Важные рекомендации 36-37
- Виды 36
- Вкладная нить 38
- Лапки 6
- Программирование 39
- Прорезание 38
- Ручное выполнение 41

Пластинка для компенсации утолщений материала 5, 21

Подготовка к шитью

- Швейный компьютер 8-23

Подшивка

- Потайной шов 35

Потайная строчка

- Прижимная лапка 6
- Рабочие строчки 30, 35
- Ассортимент 6
- Замена 17
- Поднятие/опускание 9, 11
- Символы на дисплее 26

Принадлежности 5-7

Приставной столик 5, 9, 10

Пришивание пуговиц 42

Программа пришивания пуговиц 42

Прямая строчка 30

Пусковая педаль

- Разъем для подключения 9

Пэчворк

- Лапка для пэчворка 6

Р**Рабочие строчки**

- Краткое описание 30
- Настройка параметров 24
- Обзор 30

Размер букв	28
Регулятор натяжения нитки	9, 18
Регулятор скорости	9, 25
Ручка для переноски	9

С

Светодиодная подсветка	10
Сетевой шнур	10
■ Подключение	9
Скорость шитья	10, 25
Смазка	44
Сметывание	43
■ Сохранение комбинаций	27, 28
■ Функциональные клавиши	25
Строчка "серпантин"	30
Строчка зигзаг	30, 32

Т

Ткань	
■ Игла и нить	22
■ Транспортер	20
Транспортер	
■ Поднятие/опускание	20
■ Положение	20
Трехстержневая игла	15, 23
Тройная прямая строчка	30

У

Удаление	
■ Клавиша clr	25
■ Комбинации	29
■ Образец строчки	29
Указания по технике безопасности	2
Устранение неполадок	45
Уход	44, 46
Уход и устранение неисправностей	44-45
■ Обслуживание	44
■ Устранение неисправностей	45
■ Уход	44

Ч

Чехол	5
-------	---

Ш

Шитье

■ Базовые настройки	26
■ Баланс	19
■ В обратном направлении	25
■ Категории образцов стежков	46
■ Принадлежности	5
■ С пластинкой для компенсации утолщений материала	21
■ Содержание	3
■ Функциональные клавиши	24-25
■ Шитье комбинаций	28
■ Шитье уголков	21

Шитье в обратном направлении

■ Длительное	25
■ Клавиша	9, 25

Шитье в обратном направлении, длительное

25

Шпулька

■ Извлечение/вставка	13
■ Намотка шпульки	12

Штопка

30, 32

Технический паспорт BERNINA 330/350 (PE)/380

Вес брутто:	модель 330 = 12 кг/350 = 12,5 кг/380 = 13 кг
Вес нетто (без принадлежностей):	модель 330 = 11,5 кг/350 = 12 кг/380 = 12,5 кг
Система иголок:	130/705H см. стр. 22/23
Обзор образцов стежков:	На стр. 46
Класс защиты от поражения электрическим током:	II
Напряжение:	230 В
Кол-во стежков в минут мин./макс.	120/900
Мощность двигателя:	постоянный ток, 65 Вт
Влажность воздуха в помещении, макс.:	80%
Температурные условия перед эксплуатацией машины:	требуется комнатная температура
Смазка машины:	не требуется от покупателя
Смазка челнока:	См. стр. 44
Технический срок службы:	минимум 10 лет
Комплект принадлежностей:	см. стр. 5/6
Нитки:	Высококачественные двухкруточные швейные нитки в несколько сложений повышенной ровноты (без узлов, утонений и утолщений) и прочности от любого изготовителя.

Особое заявление для РФ по сроку службы

В соответствии с Постановлением Правительства РФ № 720 от 16.6.97 фирма BERNINA устанавливает следующие сроки службы изделия:

***36 месяцев для швейных машин BERNINA**

Установленные значения не связаны с реальной продолжительностью и безопасностью эксплуатации изделия, а являются исключительно обязательством по выполнению юридических требований Закона о защите прав потребителей.

Бытовые швейные машины марки Bernina не могут по истечении определенного периода использования представлять опасность для жизни и здоровья потребителя.

По истечении установленного в соответствии с юридическими требованиями срока службы потребителю не надо в обязательном порядке предпринимать какие-то конкретные меры. Международно принятая система защиты электрической безопасности класс II не ослабляется с течением времени.

Специальные правила и условия эффективного и безопасного использования, хранения и транспортировки.

1. Это изделие является бытовым прибором и предназначено для домашнего использования.
2. Транспортировка изделия должна осуществляться в индивидуальной фирменной упаковке (с пенопластом), обеспечивающей его сохранность, поэтому просим Вас сохранять фирменную упаковку для возможной транспортировки изделия.
3. Не допускается работа изделия в условиях нестабильности энергосети (резких перепадов силы тока и напряжения).
4. Не допускайте попадания на изделие и внутрь изделия воды и других жидкостей.
5. Не допускайте попадания внутрь изделия бытовых насекомых (тараканов, муравьев и т.д.), так как это может вызвать появление дефектов электронных и электрических узлов.
6. Не допускайте попадания внутрь изделия посторонних предметов (в том числе булавок, игл и тому подобного), так как это может привести к возникновению дефектов.
7. Обращайтесь с изделием осторожно, оберегайте от ударов и других механических повреждений.
8. Не допускается эксплуатация изделия с дефектами и неисправностями, если это не было оговорено продавцом, изготовителем (уполномоченной организацией).
9. Это изделие является фирменным товаром, изготовленным с высокой точностью и по самым современным технологиям, поэтому:
 - 9.1 Ремонт и техническое обслуживание изделия должен проводить механик, прошедший аттестацию и имеющий сертификат фирмы Бернина, полный комплект технической документации и специальных инструментов.
 - 9.2 Для обеспечения надлежащего качества все работы необходимо проводить по методике и технологии изготовителя, в соответствии со специальным сервисным руководством для механика. В руководстве указаны необходимые технические и технологические параметры сборки, регулировки и настройки, способы и методы регулировки и ремонта изделия, регулировки, ремонта и замены дефектных узлов и деталей, методы диагностики и контроля технических и технологических параметров, приборы и методы проверки изделия на электробезопасность.
 - 9.3 Комплект специального инструмента включает несколько десятков наименований, в том числе настроечные шаблоны, приспособления для демонтажа и сборки, устройства для тестирования и регулировки деталей и узлов.
 - 9.4 Проверка изделия на электробезопасность проводится после каждого ремонта или технического обслуживания сертифицированным прибором.
 - 9.5 Для ремонта и технического обслуживания должны использоваться только оригинальные запасные части и материалы.
 - 9.6 По окончании работ необходимо по методике изготовителя выполнить контрольные образцы стежков, швов, различных программ с применением тестовых тканей и нитей.
10. Устранение недостатков товара потребителем или третьим лицом (неуполномоченным изготовителем) возможно при наличии у них необходимой квалификации и опыта, технической документации, специального инструмента и материалов, применяемых изготовителем (уполномоченным лицом) при производстве ремонтных работ, соблюдении технологии ремонта; полное восстановление соответствия всех технических и технологических параметров, указанных в технической документации для специализированного сервисного центра, гарантии безопасности товара (изделия) после проведенного ремонта. Проводившие ремонт третьи лица и потребитель несут всю полноту ответственности за безопасность товара после ремонта, за возникновение любых других недостатков, возникших в результате некачественного ремонта.
11. Нарушения технологии разборки, сборки, ремонта или регулировки отрицательно влияют на потребительские свойства, техническое состояние, надежность, долговечность и безопасность изделия.
12. Фирма БЕРНИНА, ее дистрибьютор и продавцы не принимают претензий по поводу работы неавторизованной сервисной мастерской, поэтому общая рекомендация для потребителя: В Ваших интересах убедиться, что сервисная мастерская была авторизована (аттестации механиков, наличие технической документации, специнструмента и оригинальных запчастей). Обращайтесь только к уполномоченным сервисным мастерским. Список авторизованных сервисных центров, уполномоченных изготовителем проводить ремонт и техническое обслуживание прилагается.
13. Запрещается внесение конструктивных изменений любого характера лицами, неуполномоченными на это изготовителем.
14. Запрещается установка деталей, в том числе аксессуаров, не предусмотренных руководством по эксплуатации и другой технической документацией.
15. Все прочие указания по технике безопасности, правилам пользования изделием и правильному уходу за ним даны в индивидуальном руководстве по эксплуатации, передаваемом покупателю при продаже.
16. В руководстве по эксплуатации даны общие правила пользования изделием. Правила и приемы шитья (например, обработка конкретных видов тканей, выполнение различных элементов одежды, и т.п.) рекомендации по подбору материалов, в том числе ниток, содержатся в специальной литературе по шитью, преподаются на курсах кройки и шитья. Руководство по эксплуатации не заменяет специальной литературы по шитью!
17. Рекомендация: Сохраните свидетельство о продаже. Если под лапкой находился образец строчек, сохраните его (закрепите в инструкции или на свидетельстве о продаже). Для специалистов этот образец содержит важные данные о функциональном состоянии машины в момент продажи.

Текст

Herbert Stolz

Рисунки

www.sculpt.ch

Фотографии

Patrice Heilmann, CH-Winterthur

Оформление

Susanne Ribl/Erika Vollenweider-Czibulya

Copyright

2009 BERNINA International AG, CH-Steckborn

Все права сохранены

По техническим причинам и в целях совершенствования оборудования, технические параметры, части и принадлежности швейного компьютера могут подвергаться изменениям в любое время без предварительного объявления. Набор принадлежностей в комплекте поставки может иметь разный состав в разных странах.