

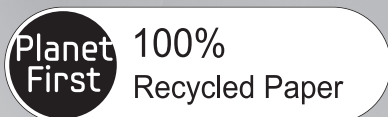

Холодильник

Руководство пользователя



Данное руководство напечатано на полностью перерабатываемой бумаге.

Русский



Представьте ВОЗМОЖНОСТИ

Благодарим вас за приобретение продукта компании Samsung.



Отдельно-стоящий продукт

Информация о безопасности

	Символ «не для пищевой продукции» применяется в соответствие с техническим регламентом Таможенного союза «О безопасности упаковки» 005/2011 и указывает на то, что упаковка данного продукта не предназначена для повторного использования и подлежит утилизации. Упаковку данного продукта запрещается использовать для хранения пищевой продукции.
	Символ «петля Мебиуса» указывает на возможность утилизации упаковки. Символ может быть дополнен обозначением материала упаковки в виде цифрового и/или буквенного обозначения.





умственными возможностями, а также не имеющими соответствующего опыта или знаний; исключения возможны при надлежащем надзоре за такими людьми или после предварительного обучения лицами, ответственными за их безопасность.

- Поскольку это руководство относится к нескольким моделям сразу, некоторые функции данного холодильника могут отличаться от описанных ниже.





Важные знаки безопасности и меры предосторожности:

ИНФОРМАЦИЯ О БЕЗОПАСНОСТИ

- Перед началом работы с устройством ознакомьтесь с данным руководством и сохраните его для получения справочных сведений в будущем.
- Используйте данное устройство по назначению, описанному в данном руководстве. Устройство не предназначено для использования людьми (в том числе детьми) с ограниченными физическими, сенсорными и

 ВНИМАНИЕ!	Неосторожное обращение может привести к тяжелым травмам или летальному исходу.
 ОСТОРОЖНО!	Неосторожное обращение может привести к травмам или порче имущества.
	Запрещено выполнять эти действия.
	НЕ разбирать.
	НЕ прикасаться.

2_ Информация о безопасности

	Строго следуйте инструкции.
	Выньте вилку шнура питания из розетки.
	Для предотвращения поражения электрическим током убедитесь, что устройство заземлено.
	Для получения справки обратитесь в сервисный центр.
	Примечание.

Данные условные обозначения и их расшифровки призваны оградить пользователей устройства от получения травм. Тщательно следуйте их указаниям. После ознакомления с данным документом сохраните его для последующего обращения.

Уведомление о соответствии требованиям ЕС

Данный продукт соответствует директиве по низковольтному оборудованию (2006/95/ EC), директиве по электромагнитной совместимости (2004/108/EC), директиве по ограничению содержания опасных веществ (RoHS) (2011/65/EC), Регламенту Еврокомиссии (EC) № 1060/2010 и

директиве по экологическому проектированию (2009/125/ EC), введенной Регламентом №643/2009 Европейского Союза (EC). (Только для продукции, продаваемой в ЕС)



СТРОГИЕ ЗНАКИ ПРЕДУПРЕЖДЕНИЯ ПРИ УСТАНОВКЕ

-  • Не устанавливайте холодильник во влажном помещении или помещении, где он может контактировать с водой.
- Повреждение изоляции электрических компонентов может привести к поражению электрическим током или возгоранию.
- Не размещайте холодильник в зоне действия прямых солнечных лучей, а также источников тепла, таких как печи, комнатные обогреватели или другие устройства.
- Не подключайте несколько устройств к одному сетевому фильтру. Холодильник должен быть подключен к отдельной розетке, рабочее напряжение которой соответствует напряжению, указанному на заводской табличке холодильника.

- Это обеспечит оптимальную работу устройства и предотвратит перегрузку домашней электросети и перегрев проводки, который может стать причиной возгорания.
- Не подсоединяйте вилку шнура питания к незакрепленной стенной розетке.
- В противном случае существует риск возгорания или поражения электрическим током.
- Не используйте шнур питания со следами повреждения по всей длине или по краям.
- Не ставьте тяжелые предметы на шнур питания и избегайте его чрезмерного изгибания.
- Не распыляйте аэрозоли вблизи холодильника.
- Использование аэрозольных баллонов вблизи холодильника может привести к взрыву или пожару.

- ★ • Перед использованием данного холодильника установите и расположите его в подходящем месте в соответствии с инструкцией. подходящем месте в соответствии с инструкцией.
- Подключите шнур питания в правильном положении так, чтобы он свешивался вниз.
- При перевернутом

4_ Информация о безопасности

подключении шнура питания провода могут разъединиться, что может привести к пожару или поражению электрическим током.

- При перемещении холодильника убедитесь, что шнур питания не поврежден.
- Повреждение шнура питания может привести к возгоранию.
- Избегайте слишком близкого расположения шнура питания к задней стенке холодильника — он может быть поврежден.
- После установки холодильника необходимо обеспечить прямой доступ к шнуру питания.

 • Холодильник необходимо заземлить.

- Во избежание поражения электрическим током при его утечке холодильник необходимо заземлить.
- Не используйте газовые трубы, телефонные линии или другие проводники электрического тока в качестве точки заземления.
- Неправильное использование заземляющего разъема может привести к поражению электрическим током.

-  • Для замены шнура питания в случае его повреждения немедленно обратитесь к изготовителю или в службу технического обеспечения.
- Замену плавкого предохранителя холодильника должен выполнять квалифицированный специалист или сервисный центр.
- Невыполнение этого требования может привести к поражению электрическим током или травме.



ЗНАКИ ПРЕДУПРЕЖДЕНИЯ ПРИ УСТАНОВКЕ

-  • Убедитесь в отсутствии препятствий для вентиляционных отверстий или крепежной конструкции.
- После установки устройства подождите два часа перед тем, как его включить.



СТРОГИЕ ЗНАКИ ПРЕДУПРЕЖДЕНИЯ ПРИ ИСПОЛЬЗОВАНИИ

-  • Не вставляйте вилку шнура питания в розетку влажными руками.
- Не ставьте тяжелые предметы на холодильник.

- В противном случае при открытии или закрытии дверцы предмет может упасть, причинив травму или повредив оборудование.
- Не помещайте на холодильник контейнеры с жидкостью.
- В противном случае при разлиии жидкости существует риск возгорания или поражения электрическим током.
- Не допускайте, чтобы дети висли на дверце холодильника. В противном случае они могут получить серьезные травмы.
- Не позволяйте детям залезать внутрь холодильника. Существует угроза, что дети не смогут оттуда выбраться.
- Не вставляйте пальцы в отверстие диспенсера и следите за тем, чтобы в него не попали посторонние предметы.
- Это может повлечь за собой травмы или повреждение оборудования.
- Не храните летучие или воспламеняющиеся вещества в холодильнике.
- Бензоловый растворитель, спирт, эфир, сжиженный нефтяной газ или другие подобные вещества могут привести к взрыву.



СТРОГИЕ ЗНАКИ ПРЕДУПРЕЖДЕНИЯ ПРИ ИСПОЛЬЗОВАНИИ (ПРОДОЛЖЕНИЕ)

-  • Не храните в холодильнике медицинские, химические или другие чувствительные к изменению температуры вещества.

- Не храните в холодильнике вещества, требующие строгого температурного контроля.

- Не размещайте и не используйте электроприборы внутри холодильника, кроме тех, что рекомендованы изготовителем.

- Не прикасайтесь к внутренним стенкам морозильной камеры или содержащимся в ней продуктам мокрыми руками.

- В противном случае существует риск обморожения.

- Не используйте каких-либо механических приборов или способов для ускорения процесса размораживания, кроме рекомендованных изготовителем.

- Избегайте повреждений контура хладагента.

-  • Не разбирайте и не ремонтируйте холодильник самостоятельно.

6_ Информация о безопасности

- В противном случае существует риск возгорания, сбоев в работе холодильника и получения травм.

-  • Следите, чтобы дети не играли с устройством.

- Бутылки необходимо размещать вплотную друг к другу, чтобы избежать их выпадения из холодильника.

- Данное устройство предназначено для хранения продуктов питания в домашних условиях.

- В случае обнаружения утечки газа устраните все источники открытого огня и потенциально возгораемые объекты, а затем в течение нескольких минут проветрите помещение, в котором находится устройство.

- Используйте только светодиодные лампы, предусмотренные изготовителем или сотрудниками сервисного центра.

-  • Если вы почувствовали запах химикалий или дым, немедленно отсоедините вилку шнура питания от розетки и обратитесь в сервисный центр Samsung.

- В случае возникновения трудностей при замене освещения обратитесь к сотрудникам сервисного центра.
- Если устройство оснащено светодиодной лампой, не разбирайте крышку лампы и светодиодную лампу самостоятельно.
- Обратитесь к сотрудникам сервисного центра.
- Если холодильник подвергся воздействию воды или пыли, отсоедините вилку шнура питания от розетки и обратитесь в сервисный центр Samsung Electronics.
- В противном случае существует риск возгорания.



ЗНАКИ ПРЕДУПРЕЖДЕНИЯ ПРИ ИСПОЛЬЗОВАНИИ

- ★ • Сотрите лишнюю влагу на внутренних стенках холодильника и оставьте дверцы открытыми.
- В противном случае может появиться неприятный запах и образоваться плесень.
- Чтобы обеспечить оптимальную работу устройства, выполните следующие инструкции.

- Не помещайте продукты вблизи вентиляционных отверстий на задней панели устройства — это может создать помехи для свободной циркуляции воздуха в холодильнике.
- Перед тем как положить продукты в холодильник, плотно заворачивайте их или помещайте в герметичные контейнеры.
- Не помещайте газированные или смешанные напитки в морозильную камеру. Не помещайте бутылки или стеклянные контейнеры в морозильную камеру.
- При замораживании содержимого стекло может лопнуть, причинив травму.
- Гарантийный ремонт и модификация.
- Любые выполняемые третьей стороной изменения или модификации данного конструктивно законченного устройства не охватываются гарантийными обязательствами компании Samsung. Компания Samsung не несет ответственности по вопросам безопасности, связанными с модификациями, выполненными третьей стороной.

- Не загораживайте вентиляционные отверстия.
- Если вентиляционные отверстия будут закрыты, особенно пластиковыми мешками, это может привести к переохлаждению холодильника. Продолжительное переохлаждение может привести к поломке водного фильтра и вызвать утечку воды.
- Не размещайте свежие продукты рядом с замороженными.
- Соблюдайте сроки хранения и годности замороженных продуктов.
- Если морозильник не будет использоваться менее трех недель, можно не отсоединять шнур питания от розетки. Однако если вы планируете отсутствовать дольше, необходимо извлечь все продукты из морозильной камеры. Отключите морозильник, очистите его, промойте и высушите.
- Заполняйте емкость для воды, лоток для льда и формы только питьевой водой.
- Не подвергайте стеклянную поверхность ударным и прочим чрезмерным нагрузкам.
- В противном случае, помимо

материального ущерба, можно получить травму осколками стекла.

 **ОСТОРОЖНО!** **ЗНАКИ
ПРЕДУПРЕЖДЕНИЯ
ПРИ ОЧИСТКЕ**

-  • Избегайте прямого попадания воды внутрь холодильника и на его внешнюю поверхность.
- В противном случае существует риск возгорания или поражения электрическим током.
- Не распыляйте воспламеняющиеся вещества вблизи холодильника.
- В противном случае существует риск взрыва или пожара.
- Не распыляйте чистящие средства непосредственно на экран.
- Это может привести к стиранию напечатанных на экране букв.

 **ВНИМАНИЕ!** **ЗНАКИ
ПРЕДУПРЕЖДЕНИЯ
ПРИ ОЧИСТКЕ
(ПРОДОЛЖЕНИЕ)**

-  • Удаляйте загрязнения и пыль со штырей вилки шнура питания. При чистке вилки не используйте мокрую или влажную ткань; удаляйте загрязнения и пыль.

8_ Информация о безопасности

- В противном случае существует риск возгорания или поражения электрическим током.

-  • Перед чисткой или ремонтом холодильника необходимо отключить его от розетки.



СТРОГИЕ ЗНАКИ ПРЕДУПРЕЖДЕНИЯ ПРИ УТИЛИЗАЦИИ

-  • При утилизации данного холодильника или любого другого снимите дверцы и уплотнители дверцы. Это необходимо сделать, чтобы дети или домашние животные случайно не оказались заперты внутри. Следите, чтобы дети не играли с холодильником.
- При утилизации упаковки устройства убедитесь, что она не вредит окружающей среде.
- Есть риск, что холодильник может стать ловушкой для ребенка. Перед тем как выбросить старый холодильник, выполните следующие действия.
 - Снимите дверцы.
 - Оставьте полки внутри холодильника, чтобы дети не смогли туда залезть.

- Перед утилизацией устройства убедитесь, что ни одна из труб, расположенных на его задней части, не имеет повреждений.

- В качестве хладагента используется R600a или R134a. Чтобы узнать, какой хладагент используется в холодильнике, сверьтесь с этикеткой компрессора на задней части корпуса устройства или с паспортной табличкой внутри холодильника. Если устройство содержит огнеопасный газ (хладагент R600a), обратитесь в местные уполномоченные органы за сведениями по безопасной утилизации холодильника. В изоляционном материале содержится циклопентан. Газы, при помощи которых надувается изоляционный материал, требуют особой утилизации. За сведениями по экологически безопасной утилизации таких газов обратитесь в местные уполномоченные органы. Перед утилизацией устройства убедитесь, что ни одна из труб, расположенных на его задней

части, не имеет повреждений. Трубы следует утилизировать на открытой местности.

- Хладагент изобутан (R600a) является безопасным для окружающей среды природным газом, но вместе с тем легковоспламеняющимся. При транспортировке и установке устройства необходимо соблюдать осторожность, чтобы не повредить контур хладагента.
- При утечке хладагент может повредить глаза или воспламениться. В случае обнаружения утечки газа устраните все источники открытого огня и потенциально возгораемые объекты, а затем в течение нескольких минут проветрите помещение, в котором находится устройство.
- Чтобы избежать образования легковоспламеняющейся газозооушной смеси в случае повреждения контура хладагента, размер помещения, в котором можно устанавливать устройство, следует выбирать в зависимости от количества используемого

хладагента. Никогда не включайте устройство при наличии какого-либо признака повреждения. Если возникают сомнения, проконсультируйтесь с продавцом. На каждые 8 г хладагента R600a должно приходиться не менее 1 м3 помещения. Точное количество хладагента в вашем устройстве указано на паспортной табличке внутри холодильника.

ДОПОЛНИТЕЛЬНЫЕ СОВЕТЫ ПО ПРАВИЛЬНОМУ ИСПОЛЬЗОВАНИЮ

- В случае сбоя питания обратитесь в местный офис энергетической компании и узнайте, сколько продлятся ремонтные работы.
- Большинство сбоев питания устраняются в течение одного или двух часов и не влияют на работу холодильника. Тем не менее старайтесь как можно реже открывать дверцу холодильника во время сбоев питания.
- В случае если устранение сбоя питания займет более

24 часов, извлеките все замороженные продукты из морозильной камеры.

- Если в комплект холодильника входят ключи, их необходимо хранить в недоступном для детей месте, подальше от самого устройства.
- При установке в течение продолжительного времени в помещении с температурой ниже минимального значения номинального диапазона рабочей температуры устройство может работать нестабильно (существует возможность повышения температуры в холодильнике).
- Не храните скоропортящиеся продукты при низких температурах (например, бананы, дыни).
- Нет необходимости выполнять разморозку устройства вручную, она выполняется автоматически.
- Повышение температуры в процессе разморозки соответствует требованиям стандарта ISO. Если вы хотите избежать нежелательного повышения температуры замороженных продуктов в процессе разморозки, оберните каждый из них в

несколько газетных листов.

- Любое повышение температуры замороженных продуктов в процессе разморозки сокращает срок хранения таких продуктов.
- Температура в секциях класса «две звезды» или отделениях с обозначением в виде двух звезд () немного выше, чем в других отделениях морозильной камеры. Секции или отделения класса «две звезды» определяются согласно инструкции и/или комплекту поставки.

Советы по экономии энергии

- Установите холодильник в прохладной сухой комнате с достаточной вентиляцией. Обеспечьте, чтобы на него не падал прямой солнечный свет и никогда не устанавливайте его рядом с прямым источником тепла (например, батареей отопления).
- Никогда не загромождайте на холодильнике никакие отверстия или решетки.
- Дайте теплой пище остыть до комнатной температуры перед тем, как ставить ее в холодильник.

Информация о безопасности _11

- Кладите в холодильную камеру замороженные продукты, которые вы хотите оттаять. В этом случае вы можете использовать низкие температуры замороженных продуктов для охлаждения продуктов в холодильной камере.
 - Не держите дверцу холодильника открытой слишком долго, когда кладете в него продукты или вынимаете их. Чем на меньшее время открывается дверца, тем меньше льда образуется в морозильной камере.
 - Регулярно очищайте заднюю панель холодильника. Пыль увеличивает энергопотребление.
- Не устанавливайте температуру ниже необходимого уровня.
 - У основания холодильника и у задней панели должно быть достаточно места для циркуляции воздуха. Не перекрывайте вентиляционные отверстия.
 - При установке холодильника оставьте зазоры справа, слева, сзади и сверху. Это позволит вам снизить энергопотребление и, соответственно, сумму счетов за электричество.

Содержание

УСТАНОВКА И НАСТРОЙКА ХОЛОДИЛЬНИКА	13
РАБОТА С ХОЛОДИЛЬНИКОМ	19
УСТРАНЕНИЕ НЕИСПРАВНОСТЕЙ	25

12_ Информация о безопасности

Установка и настройка ХОЛОДИЛЬНИКА

ПОДГОТОВКА К УСТАНОВКЕ ХОЛОДИЛЬНИКА

Благодарим вас за покупку холодильника Samsung. Надеемся, что вы останетесь довольны множеством современных функций и особенностей данного устройства.

- Перед использованием данного холодильника установите и расположите его в подходящем месте в соответствии с инструкцией.
- Используйте данное устройство по назначению, описанному в данном руководстве.
- Любой ремонт данного устройства должен выполняться квалифицированными специалистами.
- При утилизации упаковки устройства убедитесь, что она не вредит окружающей среде.



ВНИМАНИЕ!

Перед заменой элементов внутреннего освещения холодильника отсоедините вилку шнура питания от розетки.

- В противном случае существует риск поражения электрическим током.

Выбор наилучшего местоположения для холодильника

- Установите холодильник вне зоны действия прямых солнечных лучей.
- Поверхность пола в месте установки должна быть ровной.
- Обеспечьте достаточное пространство для дверцы холодильника.
- Обеспечить достаточно пространства справа, слева, сзади и сверху для циркуляции воздуха. При недостаточном пространстве внутренняя система охлаждения может работать неправильно.
- Обеспечить свободное перемещение устройства для обслуживания и ремонта.

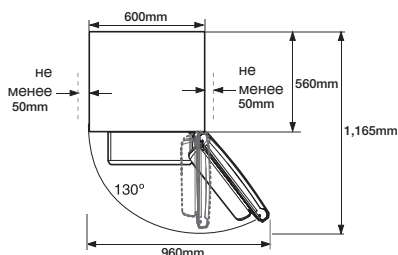
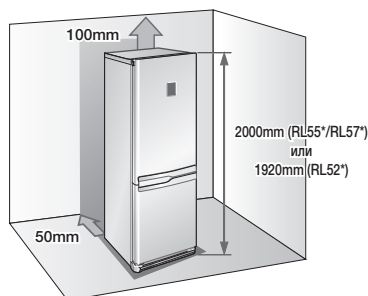

- Высота устройства может различаться в зависимости от модели.
- При установке оставьте свободное место справа, слева, сзади и сверху холодильника. Это поможет сэкономить электроэнергию.
- Не устанавливайте холодильник в помещении с температурой ниже 10°C.



ОСТОРОЖНО

При установке и обслуживании холодильника или чистке пространства за ним аккуратно переместите его на открытое место, а затем верните обратно. Убедитесь, что пол в помещении способен выдержать вес холодильника, заполненного продуктами питания.



Для нормального функционирования удалите бумагу с разделителя, а затем прикрепите два разделителя (серая пластина) к задней стенке холодильника. При установке холодильника убедитесь, что разделители закреплены так, как показано на рисунке ниже. Это улучшит функционирование холодильника.

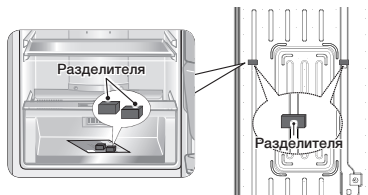

ПЕРЕВЕШИВАНИЕ ДВЕРЦЫ ХОЛОДИЛЬНИКА



ВНИМАНИЕ!

Для выполнения процедуры перенавешивания дверцы рекомендуется обратиться к авторизованному компанией Samsung сервисному центру.

Данная процедура платная и проводится за счет владельца.



Гарантия производителя не распространяется на повреждение дверцы в результате ее перенавешивания.

Любой ремонт по этой причине осуществляется за отдельную плату за счет владельца.

Необходимые инструменты

Не входят в комплект		
Отвертка (+)	Плоская отвертка (-)	Торцевой гаечный ключ на 10мм (для болтов)
Не входят в комплект		Дополнительная деталь
Гаечный ключ на 11мм (для оси петли)	Универсальный гаечный ключ на 3/16 дюйма (для средней петли)	Верхняя левая крышка петли (под верхней крышкой)

1. Удалите четыре винта на верхней крышке холодильника.

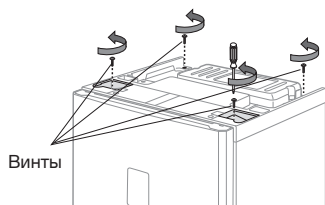

Винты



ВНИМАНИЕ!

Перед работой с электрическими проводами убедитесь, что холодильник отключен от розетки.

2. Снимите верхнюю крышку. Отсоедините провода под верхней крышкой.

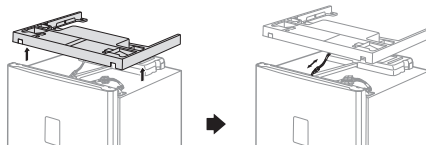

ОСТОРОЖНО

Не повредите электрические провода при снятии верхней крышки.

3. Отсоедините провода и удалите три болта, расположенные на верхней части холодильника.

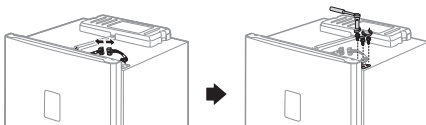

ОСТОРОЖНО

Убедитесь, что дверца холодильника плотно закрыта.

4. Приподняв дверцу, снимите ее со средней петли.

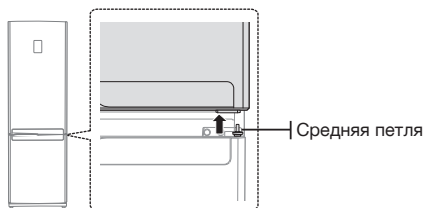

Средняя петля



ОСТОРОЖНО

Дверца холодильника тяжелая, не нанесите себе травму при ее снятии.

5. Разберите среднюю петлю, вывернув два болта и винт с правой стороны. Осторожно приподняв дверцу морозильной камеры точно вверх, снимите ее с нижней петли.

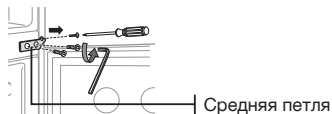

Средняя петля

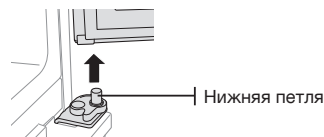

Нижняя петля



ОСТОРОЖНО

Дверца морозильной камеры тяжелая, не нанесите себе травму при ее снятии.

14_ Установка и настройка

ПЕРЕВЕШИВАНИЕ ДВЕРЦЫ ХОЛОДИЛЬНИКА (ПРОДОЛЖЕНИЕ)

6. Удалите два винта и снимите крышку передней ножки.

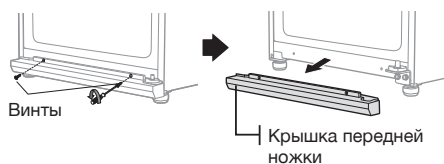

7. Открутите два болта, крепящих нижнюю петлю, и болт на левой стороне около передней ножки, где будет крепиться снятая нижняя петля.

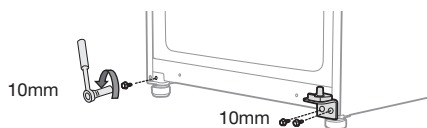

-  Для удобства при демонтаже и сборке перед снятием нижней петли слегка поверните передние ножки по часовой стрелке.

8. Измените положение оси нижней петли. Удалите винт с автоматической направляющей и удалите ось нижней петли с помощью 11-миллиметрового гаечного ключа. Прикрепите ось нижней петли к левой стороне и установите автоматическую направляющую на место противоположной стороной.

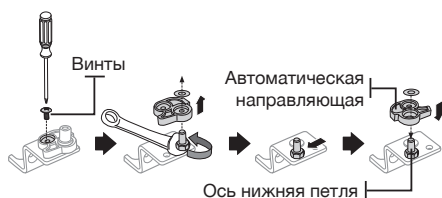

9. Прикрепите нижнюю петлю на нижней левой стороне холодильника, где располагался болт, удаленный в шаге 8. Вверните болт в отверстие на нижней правой стороне холодильника для использования в дальнейшем.

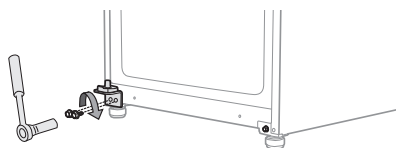

10. Переставьте колпачок нижней петли на другую ее сторону и прикрепите крышку передней ножки к нижней части холодильника.

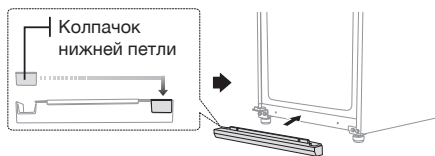

11. Переместите колпачок средней петли, винт и колпачок винта с левой стороны на правую.



12. Удалите винт с нижней правой стороны дверцы морозильной камеры. Измените ограничитель дверцы и втулку петли с правой на левую.

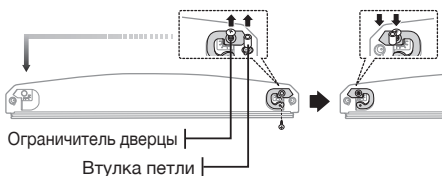

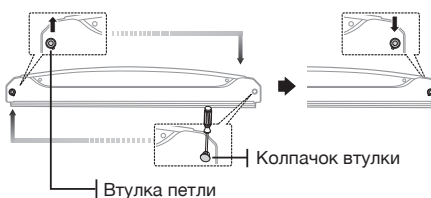

13. Перенесите втулку петли и колпачок втулки на верхнюю часть дверцы холодильника.

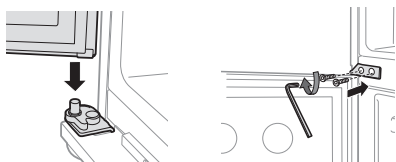

ПЕРЕВЕШИВАНИЕ ДВЕРЦЫ ХОЛОДИЛЬНИКА (ПРОДОЛЖЕНИЕ)

14. Аккуратно установите дверцу морозильной камеры на место.
Прикрепите среднюю петлю двумя болтами с левой стороны.



-  Один болт останется лишним после перевешивания дверцы морозильной камеры. Это никак не повлияет на работу холодильника.

15. Удалите винт с нижней правой стороны дверцы морозильной камеры.
Измените ограничитель дверцы и втулку петли с правой на левую.

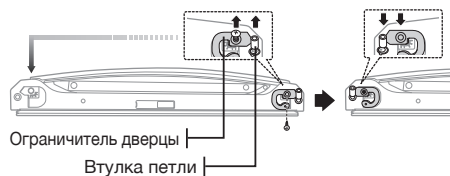

16. Снимите крышку проводов с верхней части дверцы холодильника с помощью плоской отвертки и извлеките верхнюю петлю и провода, расположенные с правой стороны дверцы холодильника.

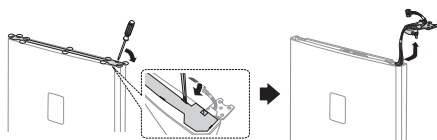

17. От верхней правой петли отсоедините крышку и вытащите из нее провода.

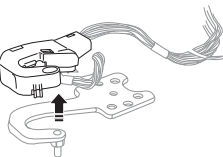

16_ Установка и настройка

18. С помощью 11-миллиметрового гаечного ключа отсоедините ось верхней петли.
Переверните верхнюю петлю и установите на место ось верхней петли.

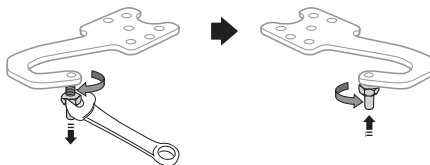

19. Поменяйте местами колпачок дверцы и втулку петли наверху дверцы.

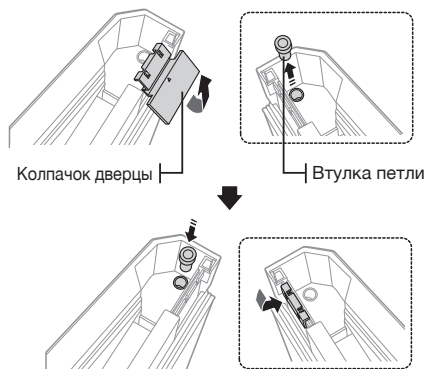

20. Выполните демонтаж верхней петли в порядке, обратном изложенному в шаге 19.
(Используйте крышку верхней левой петли, которая находится под верхней крышкой.)
Прикрепите петлю в сборе с левой стороны дверцы холодильника.

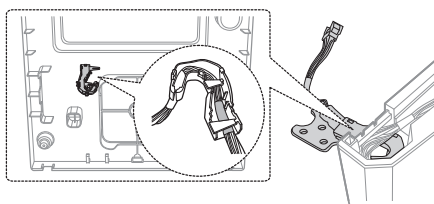

-  Убедитесь, что красная пленка на проводах расположена на конце крышки верхней левой петли.

ПЕРЕВЕШИВАНИЕ ДВЕРЦЫ ХОЛОДИЛЬНИКА (ПРОДОЛЖЕНИЕ)

21. Аккуратно установите дверцу холодильника на место. Затем затяните три болта, чтобы закрепить верхнюю петлю.

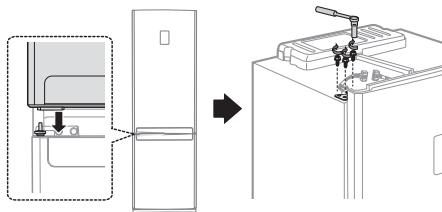

- Перед установкой дверцы холодильника на место перевесьте дверную ручку типа В (см. стр. 18).
- При использовании дверной ручки типа А перевешивание дверной ручки необходимо выполнять после перевешивания дверцы.

22. Подсоедините провода и закрепите крышку проводов на верхней части дверцы холодильника.

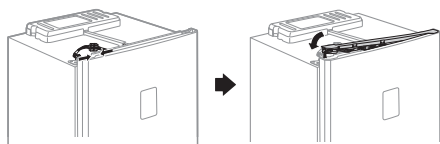

23. Измените положение колпачка верхней петли. Подключите провода под верхней крышкой и установите ее на исходное место.

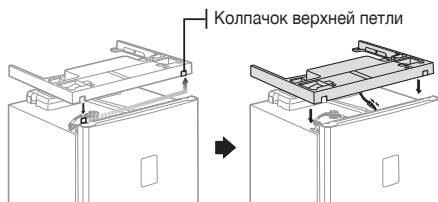

24. Установите на место четыре винта.

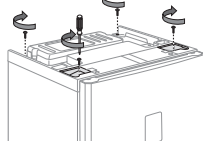

25. Отсоедините уплотнители холодильника и морозильной камеры, поверните на 180° и установите на место.

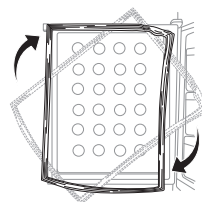

После перевешивания дверцы убедитесь, что уплотнители холодильника и морозильной камеры плотно прилегают к дверцам. В противном случае может повыситься уровень шума или образоваться конденсат, что отрицательно влияет на работу холодильника.

ПЕРЕВЕШИВАНИЕ ДВЕРНОЙ РУЧКИ (ТИП А)

1. Удалите два винта внизу дверцы холодильника, снимите две закрывающих планки и удалите два винта на дверце морозильной камеры.

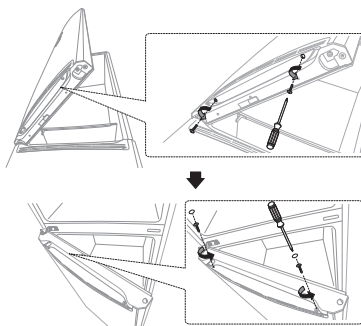

2. Слегка опустите ручку холодильника и снимите ее, потянув на себя. Слегка приподнимите ручку морозильной камеры и снимите ее, потянув на себя.

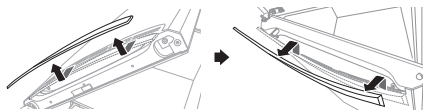

Осторожно разберите дверную ручку. Крючки внутри дверных ручек можно легко поломать.

3. Переверните стороны ручек холодильника и морозильной камеры и соберите их.

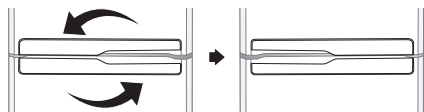

4. Закрепите два винта под дверцей холодильника и установите два винта и закрывающие планки на дверце морозильной камеры.

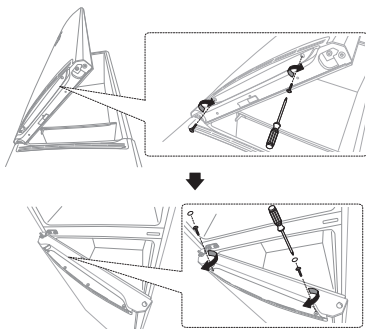

ПЕРЕВЕШИВАНИЕ ДВЕРНОЙ РУЧКИ (ТИП В)

1. Удалите два винта под дверцей холодильника и потяните крышку ручки.

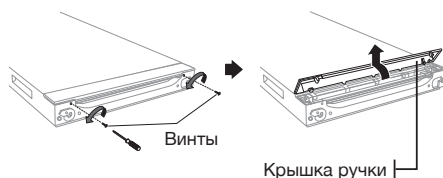

Осторожно разберите крышку ручки. Крючки внутри крышки ручки легко ломаются.

2. Удалите два винта с втулок ручек. Удалите втулки ручек и разберите ручку быстрого доступа.

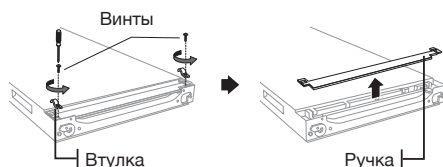

18_ Установка и настройка

3. Измените положение ползунка ручки и пружины с левой стороны на правую. Также измените положение колпачка ползунка ручки с правой стороны на левую.

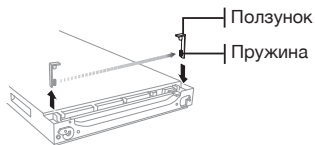

4. Соберите дверные ручки, выполнив шаги 2 и 1 в обратном порядке.

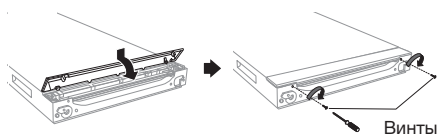

Эту процедуру необходимо провести до выполнения шага 23 «Перевешивание дверцы холодильника».

ВЫРАВНИВАНИЕ ХОЛОДИЛЬНИКА

Если передняя часть устройства расположена немного выше, чем задняя, открывать и закрывать дверцу значительно легче.

Поворачивайте регулировочные ножки по часовой стрелке, чтобы увеличить, и против часовой стрелки, чтобы уменьшить высоту.

Ситуация 1) Устройство имеет левый наклон.

- Поворачивайте левую регулировочную ножку в направлении стрелки до тех пор, пока устройство не выровняется.

Ситуация 2) Устройство имеет правый наклон.

- Поворачивайте правую регулировочную ножку в направлении стрелки до тех пор, пока устройство не выровняется.

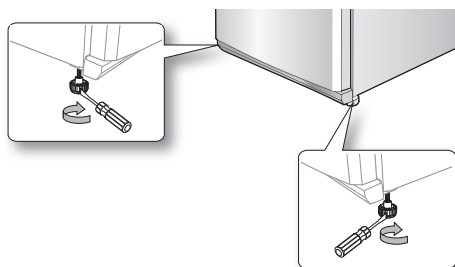

Работа с холодильником

ЗНАКОМСТВО С ПАНЕЛЬЮ УПРАВЛЕНИЯ

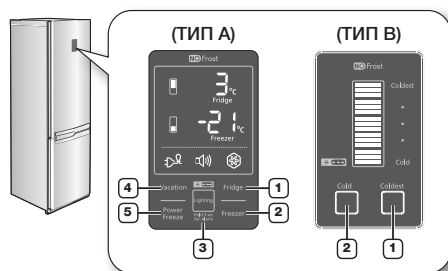

При каждом нажатии кнопки раздается короткий звуковой сигнал.

ИСПОЛЬЗОВАНИЕ ПАНЕЛИ УПРАВЛЕНИЯ (ТИП А)

1 Холодильник

Коснитесь кнопки Холодильник, чтобы установить требуемую температуру холодильника в диапазоне от 1 °C до 7 °C.

По умолчанию температура настроена на 3 °C. При каждом нажатии кнопки Холодильник температура изменяется и индикатор указывает требуемую температуру.

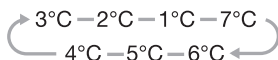

После установки температуры она будет отображаться в течение пяти секунд, после чего индикатор будет отображать текущую температуру холодильника.

2 Морозильная камера

Коснитесь кнопки Морозильная камера, чтобы установить требуемую температуру морозильной камеры в диапазоне от -14 °C до -25 °C. По умолчанию температура установлена на -20 °C.

При каждом нажатии кнопки Морозильная камера температура изменяется, и индикатор указывает требуемую температуру.

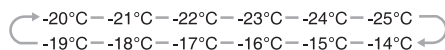

После установки температуры она будет отображаться в течение пяти секунд, после чего индикатор будет отображать текущую температуру морозильной камеры.

Индикатор температуры холодильника или морозильной камеры мигает при резком повышении температуры в одной из камер, причиной которого может быть хранение горячих продуктов или частое открытие дверцы. Когда температура внутри холодильника или морозильной камеры станет нормальной, индикатор температуры перестанет мигать. Если индикатор температуры не перестает мигать несколько часов, обратитесь в сервисный центр.

3 Подсветка (для включения звукового оповещения удерживать в течение 3 секунд)

Нажмите кнопку Подсветка, чтобы активировать функцию подсветки под дверцей холодильника. Подсветка будет гореть до тех пор, пока данная функция не будет отключена. Если требуется отрегулировать яркость подсветки, нажмите кнопку Подсветка еще раз. (Функция регулировки яркости подсветки в некоторых моделях может отсутствовать.) Чтобы отключить подсветку, удерживайте кнопку Подсветка более трех секунд.

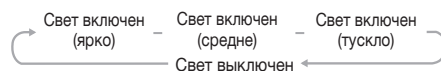

Чтобы активировать функцию звукового оповещения, нажмите и удерживайте кнопку Подсветка более трех секунд. Загорится индикатор звукового оповещения. Если дверца холодильника открыта более 2 минут, срабатывает звуковое оповещение. Чтобы отключить функцию звукового оповещения, удерживайте кнопку Подсветка более трех секунд.

- Подсветка включена: свет горит постоянно.
- Подсветка выключена: свет загорается, если открыть дверцу морозильной камеры при закрытой дверце холодильника.

4 Режим отпуска

Чтобы активировать режим отпуска, коснитесь кнопки Режим отпуска. Загорится индикатор режима отпуска, и в холодильнике установится температура 15 °C для экономии энергии при вашем длительном отсутствии (отпуск, командировка и т. д.). Пока включен режим отпуска, морозильная камера будет работать.



- Режим отпуска будет автоматически отключен, если настройка температуры выполняется при включенном режиме отпуска.
- При включении режима отпуска необходимо вынуть все продукты из холодильника.

5 Мощная заморозка

Чтобы активировать функцию мощной заморозки, нажмите кнопку Мощная заморозка. Загорится индикатор мощной заморозки, и холодильник ускорит процесс заморозки находящихся в нем продуктов. Функция мощной заморозки будет активна в течение 72 часов, а на индикаторе морозильной камеры будет отображаться температура -25 °C.

Функция мощной заморозки отключается автоматически.

После завершения процесса мощной заморозки индикатор выключится, а морозильная камера переключится на установленную прежде температуру.

При использовании данной функции возрастает энергопотребление.

Чтобы отключить функцию быстрой заморозки, нажмите кнопку Мощная заморозка еще раз.



Если вы знаете, что в ближайшее время вам потребуется заморозить большое количество продуктов, не менее чем за сутки включите функцию мощной заморозки.



ИСПОЛЬЗОВАНИЕ ПАНЕЛИ УПРАВЛЕНИЯ (ТИП В)

1 Самая холодная

Нажмите кнопку Самая холодная один или несколько раз, чтобы понизить температуру в холодильнике.

На индикаторе температура изменится с холодной на самую холодную.

По умолчанию установлена средняя температура. Когда включена вся подсветка, выбрана самая холодная температура.

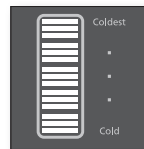

2 Холодная

Нажмите кнопку Холодная один или несколько раз, чтобы повысить температуру в холодильнике.

На индикаторе температура изменится с самой холодной на холодную.

По умолчанию установлена средняя температура. Когда включена одна лампочка, выбрана холодная температура.

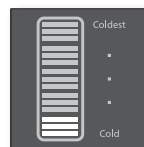

- Существует пять температурных режимов, каждому из которых соответствует одна лампочка.
- Температура в морозильной камере будет автоматически отрегулирована в соответствии с температурой холодильника (как указано ниже).

Холодная	Самая холодная
-14 °C (7 °C) – -17 °C (5 °C) – -20 °C (3 °C) – -22 °C (2 °C) – -25 °C (1 °C)	
Температура морозильной камеры (холодильника)	

- Чтобы заморозить большое количество продуктов, минимум за сутки установите самую холодную температуру холодильника.
- Индикатор температуры будет мигать при резком повышении температуры в одной из камер, которое может возникнуть при хранении горячих продуктов или частом открытии дверцы. Индикатор температуры холодильника или морозильной камеры перестанет мигать, когда температура в них станет нормальной. Если индикатор температуры не перестает мигать через несколько часов, обратитесь в сервисный центр.

ЗНАКОМСТВО С ПАНЕЛЬЮ УПРАВЛЕНИЯ (ТИП С)

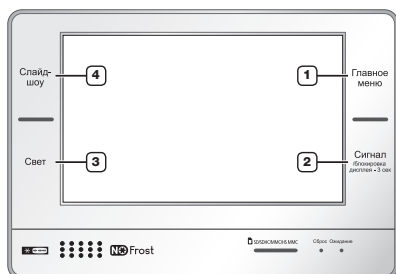

<p>1 ГЛАВНОЕ МЕНЮ</p>	<p>Вы можете перейти на главный экран, на котором расположены основные функции холодильника.</p>
<p>2 СИГНАЛ</p>	<p>Если дверца холодильника открыта более двух минут, сработает звуковое оповещение. Чтобы отключить оповещение, коснитесь кнопки Звуковое оповещение еще раз. Чтобы включить/отключить блокировку от детей, удерживайте нажатой эту кнопку в течение трех секунд.</p>
<p>3 СВЕТ</p>	<p>Можно включить или отключить лампу под дверцей холодильника.</p>
<p>4 СЛАЙД ШОУ</p>	<p>С помощью данной функции можно просматривать изображения, сохраненные в фотоальбоме.</p>

-  Для получения дополнительной информации об использовании панели управления (тип С) см. Руководство по управлению с помощью ЖК-экрана, прилагаемое к данному руководству.
- Если вы знаете, что в ближайшее время вам потребуется заморозить большое количество продуктов, не менее чем за сутки включите функцию мощной заморозки.

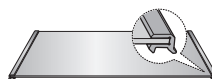
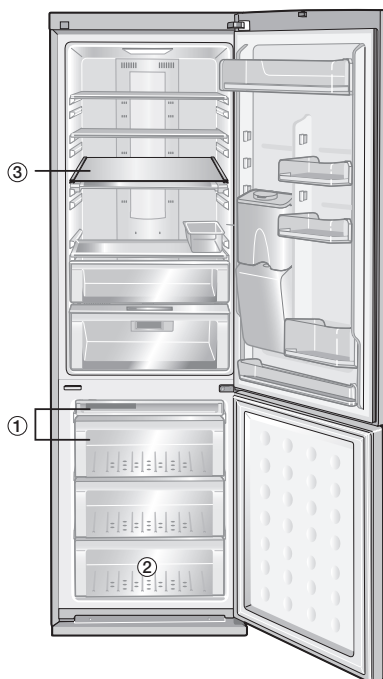

Дополнительная полка морозильной камеры (опционально)

-  • Некоторые возможности (например, емкость для воды, функция Cool Select Zone, зона охлаждения и функция фотосинтетической свежести) могут отличаться или отсутствовать в некоторых моделях.
- Чтобы освободить место в морозильной камере, можно убрать **1** ящики. При наличии дополнительной полки морозильной камеры (опционально) **3**, можно убрать все ящики, за исключением нижнего ящика **2**. Это не влияет на температурные и механические характеристики. Указанный объем морозильной камеры и холодильника рассчитан без данных отделений.

ИСПОЛЬЗОВАНИЕ COOL SELECT ZONE™

Позволяет при идеальной температуре хранить различные продукты, например сыр, мясо, птицу, рыбу и т. д., сохраняя вкус продуктов.

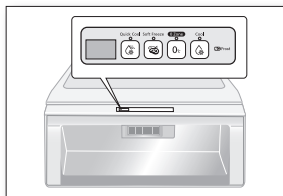

Быстрое охлаждение

- Чтобы быстро охладить продукты, положите их в Cool Select Zone и нажмите кнопку Быстрое охлаждение.
- Cool Select Zone будет охлаждать продукты в течение 60 минут.
- После завершения работы режима быстрого охлаждения ящик Cool Select Zone автоматически установит режим обычного охлаждения.

Мягкая заморозка

- При выборе режима мягкой заморозки температура Cool Select Zone будет установлена на -5 °C.

Зона 0°C

- При выборе режима «Зона 0 °C» температура Cool Select Zone будет установлена на 0 °C.

Охлаждение

- При выборе режима охлаждения температура Cool Select Zone будет установлена на 3 °C.

ПРИГОТОВЛЕНИЕ ЛЬДА

1. Заполните лоток водой на 80 %.
2. Поместите его в верхний выдвижной ящик морозильного отделения.
3. Подождите, пока образуется лед.
4. Слегка согните лоток, чтобы вынуть кубики льда.

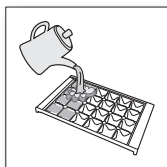

Время заморозки

Рекомендуется активировать функцию мощной заморозки и подождать один-два часа, чтобы образовались кубики льда.



Риск взрыва

- ОСТОРОЖНО!**
- Самой холодной частью холодильника является задняя панель. Она идеально подходит для хранения скоропортящихся продуктов.
 - Не рекомендуется хранить в морозильной камере стеклянные бутылки с напитками. При замораживании содержимого стекло может лопнуть.

ИСПОЛЬЗОВАНИЕ СКЛАДНОЙ ПОЛКИ

Эту полку можно полностью сложить, что позволяет с удобством разместить габаритные продукты под ней.

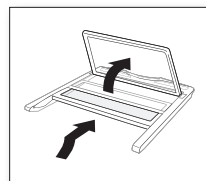

1. Приподнимите полку и задвиньте ее.
2. Поднимите сложенную полку к задней стенке.
3. Чтобы воспользоваться раздвинутой полкой, выполните эти действия в обратном порядке.



ОСТОРОЖНО!

Полка может выпасть из холодильника, поэтому соблюдайте осторожность при ее использовании и чистке.

ИСПОЛЬЗОВАНИЕ ДИСПЕНСERA ДЛЯ ВОДЫ

Заполнение водой

Налить воду можно, не убирая емкость для воды, расположенную внутри холодильника.



1. Откройте круглый колпачок и заполните емкость питьевой водой.
- Не переполняйте емкость для воды (не более 4,2 литров). В противном случае может произойти перелив воды при открытии и закрытии дверцы.
2. Закройте круглый колпачок, нажав его так, чтобы он со щелчком встал на место.



ОСТОРОЖНО!

Не наливайте в емкость никакие жидкости, кроме воды.

Отбор воды из диспенсера

1. Подставьте стакан под водослив.
2. Слегка нажмите им на рычаг диспенсера.



- Расположите стакан ровно по отношению к диспенсеру, чтобы не разлить воду.
- Диспенсер для воды в некоторых моделях может отсутствовать.

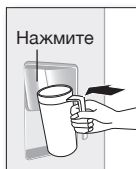

Установка обычных бутылок

1. Нажмите фиксирующий рычаг, приподнимите емкость для воды и вытащите ее.
2. Снимите кран диспенсера с емкости для воды.
3. Поместите кран диспенсера на обычную бутылку с минеральной водой и поверните по часовой стрелке, чтобы закрепить кран.
4. Поместите бутылку с краном в отверстие для диспенсера.



- При попадании воздуха в обычную бутылку с минеральной водой или другими напитками могут быть слышны журчащие звуки.
- Некоторые бутылки с минеральной водой и другими напитками могут не подходить к крану по размеру.
- Если при нажатии рычага вода поступает слабо, нажмите рычаг еще раз.
- Не используйте газированные напитки, такие как кока-кола или содовая. При нажатии рычага напиток может вылиться в результате давления газа, накапливающегося в верхней части бутылки с напитком.
- В гигиенических целях не рекомендуется использовать напитки с повышенным содержанием сахара (соки, безалкогольные напитки).
- Можно использовать бутилированную минеральную воду или кипяченую водопроводную воду, если в ней не содержатся твердые частицы.

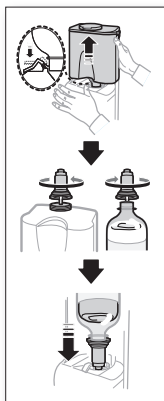

Если диспенсер для воды не используется, выполните следующие действия

1. Плотно закрепите кран диспенсера в отверстии для диспенсера.
 - Если кран диспенсера выдвинут в течение долгого времени, то из-за утечки холодного воздуха работа холодильника может нарушиться.
2. Поместите малое ограждение на место емкости для воды и храните бутылки с напитками.
 - Можно разместить две бутылки объемом 1,5 л.

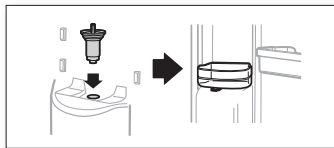

ФОТОСИНТЕЗ, КАК ИНСТРУМЕНТ СОХРАНЕНИЯ СВЕЖЕСТИ (ДОПОЛНИТЕЛЬНО)

Особенности светодиодного освещения

Только при отсутствии света растения способны дышать. Однако, при наличии освещения процесс фотосинтеза может проходить параллельно процессу дыхания. Если хранить овощи в холодильнике, где отсутствует освещение, они продолжают дышать, но быстрее портятся и теряют свои питательные свойства. Если же поместить овощи или фрукты в ящик Fresh Safe, то это будет способствовать более продолжительному сохранению свежести за счет одновременного осуществления процессов фотосинтеза и дыхания.



Не фокусируйте взгляд на светодиодной лампе в течение долгого времени. Это может привести к нарушениям зрения.

Эксплуатация светодиодной лампы

- Светодиодная лампа установлена на задней стенке ящика Fresh Safe. Светодиодное освещение позволяет дольше сохранять свежесть овощей и фруктов.
- Для получения наилучших результатов храните овощи и фрукты в прозрачных полиэтиленовых пакетах либо без упаковки. Действие лампы будет не таким эффективным, если упаковать овощи или фрукты в непрозрачные контейнеры, коробки или пакеты.



Работа **23**

- При открытой дверце холодильника светодиодная лампа включена постоянно, при закрытой дверце лампа последовательно включается и выключается.

 Если в зимнее время установить в холодильной камере температуру 1 °С, то при длительном хранении овощи и фрукты могут заморозиться.

ИЗВЛЕЧЕНИЕ ВНУТРЕННИХ ЧАСТЕЙ

Полки

Аккуратно приподнимите полки двумя руками и потяните на себя. (Стекла́нная полка/кладная полка)

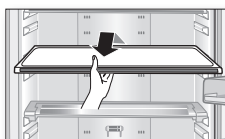

Дверные ограждения

Чтобы снять дверные ограждения, крепко захватите их двумя руками и приподнимите.

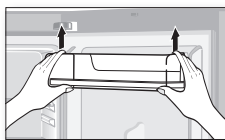

Емкость для воды

Чтобы снять емкость для воды, крепко захватите ее двумя руками и приподнимите по направлению к себе.



 Емкость для воды в некоторых моделях может отсутствовать.

Выдвижные ящики

Чтобы выпустить ящики, полностью выдвиньте их и приподнимите. (выдвижной ящик Fresh Safe, ящик Cool Select Zone, ящик зоны охлаждения, ящики для заморозки)

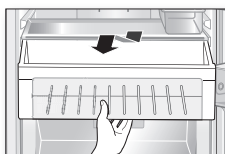

Зона Cooler Zone

Откройте замок, нажав на выступы, расположенные на задней левой и задней правой сторонах крышки зоны Cooler Zone.

Извлеките крышку, потянув ее на себя.

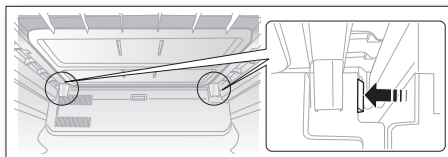

 Для обеспечения оптимального энергопотребления оставьте полки, ящики и корзины на своих исходных местах, как показано на рисунке на стр. 21.

ЧИСТКА ХОЛОДИЛЬНИКА

 **ВНИМАНИЕ!** Не используйте для очистки бензол, разбавители или средство Clorox (хлорид). Эти вещества могут повредить поверхность устройства или вызвать возгорание.

 **ОСТОРОЖНО!** Не распыляйте воду на холодильник, если он включен в сеть — это может привести к поражению электрическим током. Не используйте при чистке бензольный растворитель или автомобильное моющее средство — это может привести к возгоранию.

ЗАМЕНА СВЕТОДИОДНОЙ ЛАМПЫ

Если внешняя или внутренняя светодиодная лампа вышла из строя, не снимайте крышку лампы и светодиодную лампу самостоятельно.

 Обратитесь за помощью в сервисный центр.

Устранение неисправностей

НЕИСПРАВНОСТЬ	РЕШЕНИЕ
Устройство совсем не работает или температура слишком высока.	<ul style="list-style-type: none"> • Проверьте правильность включения вилки шнура питания. • Проверьте, правильная ли температура установлена на передней панели. • Проверьте, не находится ли устройство в зоне действия прямых солнечных лучей или вблизи источника тепла. • Проверьте, не стоит ли устройство слишком близко к стене.
Продукты в холодильнике замораживаются.	<ul style="list-style-type: none"> • Проверьте, не установлена ли на передней панели самая низкая температура. • Проверьте, не слишком ли низкая температура в помещении.
Во время работы появляются необычные звуки.	<ul style="list-style-type: none"> • Убедитесь, что устройство установлено на прочной и ровной поверхности. • Проверьте, не стоит ли устройство слишком близко к стене. • Проверьте, не попали ли инородные тела за устройство или под него. • Проверьте, не является ли компрессор источником шума. • Тикающий звук появляется при сжатии или расширении различных частей устройства.
Передние углы и стороны устройства теплые, и на них начинает появляться конденсат.	<ul style="list-style-type: none"> • Для предотвращения появления конденсата на передних углах устройства установлены теплостойкие трубы. В условиях высокой внешней температуры они не всегда эффективны. Тем не менее в этом нет ничего необычного. • Когда влага, содержащаяся в воздухе, контактирует с охлажденной поверхностью, появляется конденсат.
В устройстве раздается звук журчащей жидкости.	<ul style="list-style-type: none"> • Это хладагент, охлаждающий внутреннюю часть устройства.
Внутри устройства имеется неприятный запах.	<ul style="list-style-type: none"> • Проверьте, нет ли в холодильнике испорченных продуктов. • Убедитесь, что продукты со специфическим запахом, такие как рыба, плотно завернуты в обертку. • Периодически очищайте холодильник от испорченных продуктов.
На стенках устройства образовалась наледь.	<ul style="list-style-type: none"> • Проверьте, не заблокированы ли вентиляционные отверстия хранящимися продуктами. • Разложите продукты так, чтобы они не мешали вентиляции устройства. • Проверьте, плотно ли закрыта дверца.
На внутренних стенках устройства и на хранимых в нем овощах появляется конденсат.	<ul style="list-style-type: none"> • Это происходит, если в устройстве хранятся продукты с высоким содержанием жидкости без надлежащей обертки либо дверца была открыта слишком долго. • Храните продукты в обертке или герметичных контейнерах.

Информация о классе энергоэффективности находится на продукте

ОПИСАНИЕ		МОДЕЛЬ			
		RL57TQ***	RL57TT***	RL57TG***	
		RL55TQ***	RL55TT***	RL55TG***	RL52TP***
		RL55VQ***	RL55VT***	RL55VG***	RL52VP***
Изготовитель					
Тип бытового холодильника		Холодильник с морозильным отделением*(***)II типа			
Автоматическая система разморозки (No Frost)		Да	Да	Да	Да
Климатический класс		SN, N, ST, T	SN, N, ST, T	SN, N, ST, T	SN, N, ST, T
Класс защита от поражения током		I	I	I	I
Полезный объем (литры)	Общий полезный объем (л)	328	328	328	320
	Общий объем для хранения свежих продуктов (л)	232	232	232	224
	Общий объем для хранения замороженных продуктов (л)		96	96	96
			-	-	-
Номинальное напряжение и частота (В, Гц)		220-240, 50	220-240, 50	220-240, 50	220-240, 50
Полная входная мощность (Ампер)		SN, N : 1.6 ST, T : 2.0	SN, N : 1.6 ST, T : 2.0	SN, N : 1.6 ST, T : 2.0	SN, N : 1.6 ST, T : 2.0
Максимальная мощность осветительной лампы (Вт)		LED 3.0	LED 3.0	LED 3.0	LED 3.0
Класс энергетической эффективности		A+	A+	A+	A+
Потребление электроэнергии (кВт•ч /год)		315	315	315	311
Мощность замораживания (кг/24ч)		14.4	14.4	14.4	14.4
Символ маркировки самого холодного отделения					
Хладагент и его масса (г)		R-600a, 55	R-600a, 55	R-600a, 55	R-600a, 55
Корректированный уровень звуковой мощности (дБА)		41	41	41	41
Вес в упаковке (кг)		82	93	84	81
Вес без упаковки (кг)		74	86	76	73
Габариты в упаковке (ШхГхВ) (мм)		653*747*2085	653*747*2085	653*747*2085	653*747*2005
Габариты без упаковки (ШхГхВ) (мм)		600*646*2000	600*646*2000	600*646*2000	600*646*1920
Адрес и наименование лаборатории		Самсунг Электроникс Ко., Лтд, 107, Ханамсандан 6 Беон-ро, Гвангсан-гу, Гванджу, Корея 506-723			
Характеристики энергетической эффективности определены согласно Приказу Министерства промышленности и торговли РФ от 29 Апреля 2010 г. №357					

Информация о классе энергоэффективности находится на продукте

ОПИСАНИЕ		МОДЕЛЬ		RL57TE***		RL57TS***	
				RL55TE***	RL52TE***	RL55TS***	RL52TS***
				RL55VE***	RL52VE***	RL55VS***	RL52VS***
Изготовитель							
Тип бытового холодильника				Холодильник с морозильным отделением*(***)II типа		Холодильник с морозильным отделением*(***)I типа	
Автоматическая система разморозки (No Frost)				Да	Да	Да	Да
Климатический класс				SN, N, ST, T	SN, N, ST, T	SN, N, ST, T	SN, N, ST, T
Класс защита от поражения током				I	I	I	I
Полезный объем (литры)	Общий полезный объем (л)			348	328	350	330
	Общий объем для хранения свежих продуктов (л)			252	232	254	234
	Общий объем для хранения замороженных продуктов (л)			96	96	96	96
				-	-	-	-
Номинальное напряжение и частота (В, Гц)				220-240, 50	220-240, 50	220-240, 50	220-240, 50
Полная входная мощность (Ампер)				SN, N : 1.6 ST, T : 2.0	SN, N : 1.6 ST, T : 2.0	SN, N : 1.6 ST, T : 2.0	SN, N : 1.6 ST, T : 2.0
Максимальная мощность осветительной лампы (Вт)				LED 3.0	LED 3.0	LED 3.0	LED 3.0
Класс энергетической эффективности				A+	A+	A	A
Потребление электроэнергии (кВт•ч /год)				322	315	360	350
Мощность замораживания (кг/24ч)				14.4	14.4	13.5	13.5
Символ маркировки самого холодного отделения							
Хладагент и его масса (г)				R-600a, 55	R-600a, 55	R-600a, 55	R-600a, 55
Корректированный уровень звуковой мощности (дБА)				41	41	41	41
Вес в упаковке (кг)				83	79	85	83.5
Вес без упаковки (кг)				74	72	75	73.5
Габариты в упаковке (ШхГхВ) (мм)				653*747*2085	653*747*2005	653*747*2085	653*747*2005
Габариты без упаковки (ШхГхВ) (мм)				600*646*2000	600*646*1920	600*646*2000	600*646*1920
Адрес и наименование лаборатории				Самсунг Электроникс Ко., Лтд, 107, Ханамсандан 6 Беон-ро, Гвангсан-гу, Гванджу, Корея 506-723			
Характеристики энергетической эффективности определены согласно Приказу Министерства промышленности и торговли РФ от 29 Апреля 2010 г. №357							

Заметки

Заметки

Температурные границы окружающей среды

Данный холодильник/морозильная камера предназначены для работы при температуре окружающего воздуха, соответствующей его/ее температурному классу, указанному на заводской табличке.

Класс	Обозначение	Диапазон температур в помещении (°C)	
		IEC 62552 (ISO 15502)	ISO 8561
Умеренный расширенный	SN	от +10 до +32	от +10 до +32
Умеренный	N	от +16 до +32	от +16 до +32
Субтропический	ST	от +16 до +38	от +18 до +38
Тропический	T	от +16 до +43	от +18 до +43

 На температуру внутри холодильника могут влиять такие факторы, как место расположения холодильника/морозильной камеры, температура окружающего воздуха и частота открывания дверцы. Чтобы компенсировать действие этих факторов, установите необходимую температуру.

Правильная утилизация изделия
(Использованное электрическое и электронное оборудование)

Russian



(Действительно для стран, использующих систему раздельного сбора отходов)

Наличие данного значка показывает, что изделие и его электронные аксессуары (например, зарядное устройство, гарнитура, кабель USB) по окончании их срока службы нельзя утилизировать вместе с другими бытовыми отходами. Во избежание нанесения вреда окружающей среде и здоровью людей при неконтролируемой утилизации, а также для обеспечения возможности переработки для повторного использования, утилизируйте изделие и его электронные аксессуары отдельно от прочих отходов.

Сведения о месте и способе утилизации изделия в соответствии с нормами природоохранного законодательства можно получить у продавца или в соответствующей государственной организации.

Бизнес-пользователи должны обратиться к своему поставщику и ознакомиться с условиями договора купли-продажи. Запрещается утилизировать изделие и его электронные аксессуары вместе с другими производственными отходами.

Подлежит использованию по назначению в нормальных условиях
Рекомендуемый период : 7 лет

Связывайтесь с SAMSUNG по всему миру
Если у вас есть предложения или вопросы по продукции Samsung,
обращайтесь, пожалуйста, в информационный центр компании Samsung.

117105 Россия, Москва, Варшавское шоссе д.26, а/я 4
8-800-555-55-55 (VIP care 8-800-555-55-88)
www.samsung.com/ru/support

Изготовитель : Самсунг Электроникс Ко., Лтд,
107, Ханамсандан 6 Беон-ро, Гвангсан-гу, Гванджу, Корея 506-723
Поставщик : ООО "Самсунг Электроникс Рус Компани",
125009 Россия, Москва, ул. Воздвиженка, 10, 4-й этаж



Külmkapp Kasutusjuhend

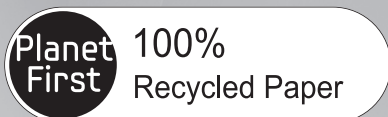

Käesolev juhend on valmistatud 100% ümbertöödeldud paberist.

Eesti keel

Kujutlege võimalusi

Aitäh, et ostate SAMSUNGi toote.

Eraldiseisev kodumasin









Ohutusinformatsioon



OHUTUSINFORMATSIOON

- Enne seadme kasutamist lugege juhised hoolikalt läbi ning säilitage need tulevikuks.
- Kasutage seda seadet vaid sihtotstarbeliselt selles kasutusjuhendis viidatud viisidel.
See kodumasin ei ole mõeldud kasutamiseks inimestele (kaasaarvatud lapsed), kellel on vähenenud füüsilised, meelelised või vaimsed võimed või puuduvad teadmised ja kogemused seadme kasutamiseks.
Välja arvatud juhul, kui neid on juhendatud seadme kasutamisel või kui nad on seadme kasutamise ajal turvalisuse eest vastutava inimese järelevalve all.
- Kuna järgnevad kasutusjuhised kehtivad korraga erinevate mudelite kohta, siis võivad Teie

külmkapi omadused siin juhendis kirjeldatust erineda.

Olulised sümbolid ja ettevaatusabinõud:

 HOIATUS	Valed kasutusviisid ja ohud, mis võivad lõppeda tõsise vigastuse või surmaga.
 ETTEVAATUST	Valed kasutusviisid ja ohud, mis võivad lõppeda kergemate vigastuste või varalise kahjuga.
	ÄRGE üritage.
	ÄRGE lammutage.
	ÄRGE katsuge.
	Järgige juhiseid hoolikalt.
	Eemaldage pistik seinakontaktist.

	Elektrilöögi vältimiseks veenduge, et masin oleks maandatud.
	Helistage abi saamiseks teenindusse.
	Märkus.

Need hoiatused on selleks, et hoida ära Teie ja teiste inimeste vigastusi. Palun järgige neid hoolikalt. Peale selle peatüki lugemist säilitage juhend tuleviku tarbeks kindlas kohas.

CE TEADE

Käesoleva toote puhul on kinnitatud vastavust Euroopa Liidu madalpingedirektiivile (2006/95/EÜ), elektromagnetilise ühilduvuse direktiivile (2004/108/EÜ), RoHS-i direktiivile (2011/65/EL), komisjoni delegeeritud määrusele (EL) nr 1060/2010 ning määrusega (EÜ) nr 643/2009 rakendatavale

ökodisaini direktiivile (2009/125/EÜ). (Kohaldatav ainult Euroopa riikides müüdavatele toodetele.)



TÕSISED HOIATUSED PAIGALDAMISEL

-  • Ärge paigaldage külmikut niiskettesse kohtadesse ega kohta, kus see võib kokku puutuda veega.
- Elektriliste osade isolatsiooni nõrgenemine võib põhjustada elektrilööke või tulekahju.
- Ärge paigutage külmikut otsese päikesevalguse kätte ega pliitide, radiaatorite või teiste soojusallikate lähedale.
- Ärge paigaldage erinevate seadete pistikuid ühe ja sama pikendusjuhtme kontaktidesse. Külmik peaks olema alati ühendatud vaid sellele mõeldud eraldiseisvasse kontakti, mille pinget vastab külmiku tehnilistele

andmeteale.

- See võimaldab parimat jõudlust ning aitab vältida maja elektrisüsteemi ülekoormamist, mis võib kuumenevate juhtmete tõttu põhjustada tuleohtu.
- Kui seinakontakt ei ole korralikult kinnitatud, siis ärge seda kasutage.
- Võib tekkida elektrilöögi või tulekahju oht.
- Ärge kasutage juhet, millel on näha praod või hõõrumisjäljed ükskõik millises osas.
- Ärge painutage toitejuhet üleliia palju ega asetage sellele raskeid esemeid.
- Ärge kasutage külmiku lähedal aerosoole.
- Aerosoolide kasutamine külmiku lähedal võib põhjustada plahvatuse või tulekahju.

-
- ★ • Selle külmiku peab paigaldama ja leidma talle koha, mis on vastavuses kasutusjuhendiga.

4_ Ohutusinformatsioon

- Ühendage toitepistik korrektsesti nii, et toitejuhe ripub allapoole.
- Kui paigaldate pistiku valepidi, võib juhtuda, et juhe katkeb ja võib tekkida tulekahju või elektrilöögi oht.
- Külmiku liigutamisel veenduge, et Te ei keerutaks ega vigastaks toitejuhet.
- See põhjustab tulekahju ohtu.
- Veenduge, et toitepistik ei oleks külmikapi taga laiaks vajutatud ega vigastatud.
- Selle kodumasina peab paigaldama nii, et toitepistik oleks kättesaadav ka peale paigaldamist.

-
- ☰ • Külmik peab olema maandatud.
 - Voolulekete või elektrilöövide ärahoidmiseks peate külmiku maandama.
 - Ärge kunagi kasutage maandamiseks telefonijuhet, gaasitoru ega teisi potentsiaalselt piksevardana toimivaid elemente.

- Maanduspistiku vale kasutusviis võib põhjustada elektrilöögi.

-  • Kui toitejuhe on viga saanud, siis laske see tootjal või vastaval teeninduskeskusel vahetada.
- Külmiiku kaitsme võib vahetada vaid kvalifitseeritud spetsialist või teeninduskeskus.
- Selle reegli eiramine võib põhjustada elektrilööke või vigastusi.



ETTEVAATUST PAIGALDAMISEL

-  • Hoidke seadme ventilatsioonivad takistustest priid.
- Peale paigaldamist laske seadmel 2 tundi seista.



TÕSISED HOIATUSED KASUTAMISEL

-  • Ärge paigaldage toitepistikut märgade kätega.
- Ärge asetage esemeid seadme peale.
- Külmiiku ukse avamise ja sulgemisel võivad need esemed alla kukkuda ning vigastada inimesi või muid esemeid.
- Ärge asetage külmiiku peale veega täidetud anumaid.
- Vedeliku ümberrminek võib põhjustada tulekahju või elektrilööke.
- Ärge lubage lastel külmiiku ukse küljes kõõluda. Nad võivad viga saada.
- Ärge lubage lastel külmiiku sisse minna. Nad võivad sinna kinni jääda.
- Ärge toppige sõrmi veeautomaadi avasse.
- Võite viga saada. Seade võib puruneda.
- Ärge hoidke külmiikus kergestisüttivaid või lenduvaid

aineid.

- Külmikus hoitav benseen, lahusti, alkohol, veeldatud naftagaas ja teised sarnased ained võivad plahvatada.



TÕSISED HOIATUSED KASUTAMISEL (JÄRGNEB)

- Ärge hoidke külmi- kus ravimeid, teadustöös kasutatavaid aineid ega temperatuuritundlikke tooteid.
- Külmikus ei tohiks hoida tooteid, mis vajavad rangelt püsivat temperatuuri.
- Ärge pange külmikusse ega kasutage selle sees elektriseadmeid, välja arvatud juhul kui need on saanud tootja heakskiidu.
- Ärge katsuge sügavkülmi- ku seinu ega selles olevaid tooteid märgade kätega.
- See võib põhjustada külmakahjustusi.
- Ärge kasutage

6_ Ohutusinformatsioon

sulatamisprotsessi kiirendamiseks mehaanilisi seadmeid ega teisi võimalusi, välja arvatud need, mis on tootja poolt heaks kiidetud.

- Ärge kahjustage külmutusringlust.



- Ärge lammutage ega püüdke külmi- kut ise parandada.
- Võib juhtuda, et põhjustate tulekahju, rikke ja/või vigastate end.



- Lastel tuleb silm peal hoida, et nad seadmega ei mängiks.
- Asetage pudelid nii, et need oleksid kindlalt üksteise vastas, nii ei kuku need välja.
- See kodumasin on mõeldud ainult toidu hoiustamiseks kodustes tingimustes.
- Kui avastatakse gaasileke, siis vältige leeke või muid võimalikke allikaid, mis võivad põhjustada süttimist ning

tuulutage tuba mõne minuti jooksul.

- Kasutage vaid tootja või vastava teeninduskeskuse poolt pakutavaid LED lampe.

 • Kui tunnete farmatseutilisi lõhnu või suitsu, siis tõmmake kohe pistik seinast välja ja võtke ühendust SAMSUNGI teenindusega.

- Kui lampide vahetamisel tekib probleeme, siis võtke ühendust teenindusega.
- Tootel, millel on lamp sisse ehitatud ärge lammutage lambi katet ega vahetage lampi ise.
- Palun võtke ühendust teenindusega.
- Kui külmikusse on sattunud tolmu või vedelikke, siis tõmmake pistik seinast välja ja võtke ühendust SAMSUNGI teenindusega.



ETTEVAATUST KASUTAMISEL

-  • Pühkige külmiku seest niiskus ja jätke ukсед lahti.
- Vastasel juhul võivad tekkida ebameeldivad lõhnad ja hallitus.
- Seadme parima jõudluse saavutamiseks:
 - Ärge asetage toiduaineid külmiku tagaseina ventilaatoritele liialt lähedale, sest see võib takistada õhuringlust külmiku sees.
 - Enne külmikusse panemist pakkige toiduained või asetage õhukindlatesse karpidesse.
- Ärge asetage sügavkülmikusse karboniseeritud ega gaseeritud jooke. Ärge hoidke sügavkülmikus pudeleid ega klaaskarpe.
- Kui nende sisu külmub, võivad klaasesemed puruneda ja tekitada vigastusi.
- Garantii ja täiustused.
- SAMSUNGI garantii ei kehti muudatustele ega

Ohutusinformatsioon _7

modifikatsioonidele, mida teostavad sellele seadmele kolmandad osapooled, SAMSUNG ei vastuta tekkida võivate turvariskide pärast, mis võivad järgneda kolmandate isikute modifikatsioonidele.

- Ärge avaldage klaasi pinnale tugevat survet või liigset jõudu.
- Purunenud klaas võib põhjustada kehavigastusi ja/ või varalist kahju.



ETTEVAATUST PUHASTAMISEL

- ☐ • Ärge pritsige külmiku sise- ega välispindadele vett.
- Võib tekkida tulekahju või elektrilöögi oht.
- Ärge pihustage külmiku lähedal kergsüttivaid gaase.
- Tekib tulekahju või plahvatuse oht.
- Ärge pihustage puhastusaineid otse näidikule.

8_ Ohutusinformatsioon

- Näidikule trükitud tähed võivad maha kooruda.



ETTEVAATUST PUHASTAMISEL (JÄTKUB)

- ★ • Eemaldage pistiku kontaktidelt võõrkehad ja tolm.
Ärge kasutage selle puhastamiseks vett ega niisket riidelappi.
 - Tekib elektrilöögi ja tulekahju oht.
-
- ☐ • Enne külmiku puhastamist ja parandustööde tegemist eemaldage seade vooluvõrgust.



TÕSISED HOIATUSED KASUTUSEST KÕRVALDAMISEL

- ★ • Kõikide külmikute kasutusest kõrvaldamisel eemaldage uks/selle tihendid ja ukse sulgur, et väikesed lapsed ja loomad ei saaks külmikusse lõksu jääda. Lapsi peaks jälgima, et nad seadmega ei mängiks.
- Palun kõrvaldage selle seadme pakkematerjal kasutusest keskkonnasõbralikul viisil.
- Lapse lõksu jäämise oht. Enne kui viskate oma vana külmiku või sügavkülmiku minema:
 - Eemaldage ukсед.
 - Jätke riulid oma kohale, et lastel oleks keeruline sisse ronida.
- Veenduge, et külmiku tagaküljel olevad torud oleksid terved.
- Külmutusagensina on

kasutusel R600a või R134a. Teie külmikus kasutatava külmutusaine teadasaamiseks vaadake seadme tagaküljel olevat kompressori silti või külmiku sees olevat reitingu märget.

Kui Teie seade sisaldab tuleohtlikku gaasi (külmutusagens R600a), võtke ühendust vastava kohaliku ametiasutusega, et selgitada välja korrektne kasutusest kõrvaldamise viis.

Tsüklopentaani kasutatakse isolatsioonina. Isolatsioonimaterjali gaasid vajavad erilisi jäätmekäitlusportseduure. Selle toote keskkonnasõbralikuks kasutusest kõrvaldamiseks võtke palun ühendust kohalike ametivõimudega. Veenduge, et kõik seadme tagakülje torud oleksid terved. Torud purustatakse vabas õhus.

- Kui külmutusagensina kasutatakse isobutaani

Ohutusinformatsioon _9

(R600a), looduslikku gaasi, mis sobib keskkonnaga, on see samuti kergesti süttiv.

Seadme transportimisel ja paigaldamisel pange hoolega tähele, et ühtegi külmutusringi osa ei kahjustataks.

- Torudest välja purskav külmutusagens võib süttida või vigastada silmi. Lekke avastamisel vältige avatud leeke või muid sütitavaid aineid ja tuulutage tuba mitu minutit.
- Külmutusringi lekke tagajärjel tekkida võiva tuleohtliku gaasi ja õhu segu tekkimise vältimisel saab oluliseks ruumi suurus ja külmutusagensi hulk külmikus. Ärge kunagi käivitage seadet, mis näib olevat viga saanud. Kahtluse korral konsulteerige müüjaga. Iga 8 grammi külmutusagensi R600a kohta peab ruum olema ruumalaga 1 m³. Külmutusagensi hulk külmikus on kirjas seadme küljes.

LISANÕUANDED ÕIGEKS KASUTAMISEKS

- Voolukatkestuse korral helistage oma elektrifirmasse ning küsige, kui kaua see kestab.
- Enamik voolukatkestusi likvideeritakse tunni või paari jooksul ning see ei mõjuta külmiku töötemperatuure. Siiski avage voolukatkestuse ajal külmiku uksi võimalikult harva.
- Kui voolukatkestus kestab üle 24 tunni, siis eemaldage külmikust sügavkülmutatud toiduained.
- Kui külmikul on võti, siis hoidke seda laste käeulatuses eemal ja mitte külmiku lähedal.
- See seade ei pruugi järjekindlalt toimida (arvatavasti külmiku temperatuuri liigsel soojenemisel) kui seade asetatakse pikaks ajaks külmematesse kohtadesse

kui külmkapi ehitamisel on mõeldud.

- Ärge hoidke toitu, mis madalatel temperatuuridel kergesti riknevad (banaanid, melonid).
- See seade ei vaja sulatamist, masin teeb seda ise automaatselt.
- Sulatamisega kaasnev temperatuuri tõus ühtib ISO nõuetega.

Kui soovite sügavkülmutatud toidu temperatuuri liigset tõusu vältida, siis pakkige toit mitmesse ajalehekihti.

- Iga temperatuuri tõus võib lühendada sügavkülmutatud toote säilivusaega.
- Eemaldage vahetükk paberilt ning kinnitage seejärel kaks vahetükki (hallid plokid) külmiku tagaküljele selle paremaks toimimiseks. Veenduge, et kaks vahetükki on külmiku paigaldamisel kinnitatud, nagu kujutatud alltoodud joonisel. See parandab külmiku toimimist.

- Sümboliga kaks täрни (❄ ❄) tähistatud kahetärnilis(t) e osa(de) või kambri(te) temperatuur on veidi kõrgem kui muu(de)l külmutuskambri(te)l. Kahetärnilis(t)e osa(de) või kambri(te) asukoht (asukohad) sõltub (sõltuvad) tootest, seega vt tarnitud osade juhiseid ja/või tingimusi.

Energiasäästu nõuanded

- Paigaldage külmik jahedasse, kuiva, piisavalt ventileeritud ruumi. Veenduge, et külmik ei jääks otsese päikesepaiste kätte ega asuks kuumusallika (nt radiaator) vahetus läheduses.
- Ärge kunagi blokeerige seadme ühtegi ventilatsiooniava ega võret.
- Laske kuumal toidul enne külmikusse asetamist jahtuda.
- Asetage jäätunud toiduained külmikusse sulama.

- Võite kasutada ära jäätunud toiduainete madala temperatuuri, et jahutada toiduaineid külmikus.
- Ärge hoidke toiduaineid külmikusse pannes või neid sealt võttes ust liiga kaua lahti. Mida lühemat aega ust lahti hoitakse, seda vähem tekib sügavkülmikusse jääd.
 - Puhastage regulaarselt külmiku tagakülge. Tolm suurendab energiakulu.
 - Ärge seadistage temperatuuri vajalikust külmema peale.
- Tagage külmiku põhjale ja tagaküljele piisav õhuväljalaske ruum. Ärge katke õhutusavasid kinni.
 - Jätke paigaldamisel liikumisruumi paremale, vasakule, taha ja üles. See aitab energiakulu vähendada ja teie elektriarved väiksemad hoida.

Sisukord

KÜLMKAPI PAIGALDAMINE	13
KÜLMKAPI KASUTAMINE	19
PROBLEEMIDE KÕRVALDAMINE	25

Külmkapi paigaldamine

KÜLMIKU PAIGALDAMISEKS VALMISTUMINE

Õnnitleme Teid selle SAMSUNGI külmiku ostmise puhul. Loodame, et nautite selle külmiku kõige uuendamaid omadusi ja efektiivsust.

- Enne kasutamist on vajalik see külmik vastavalt juhendile korrektset paigaldada.
- Kasutage külmikut vaid selles juhendis toodud eesmärkidel.
- Soovitame tungivalt igasugused parandustööd teostada kvalifitseeritud isikute poolt.
- Palun eemaldage külmiku pakkematerjalid kasutusest keskkonnasäästlikul moel.



Enne külmiku sisemise valgusti vahetamist eemaldage seade sooluvõrgust.
- Vastasel juhul võite saada elektrilöögi.

Külmikule parima asukoha valimine

- Otsese päikesevalguse eest kaitstud.
- Tasasel põrandal.
- Kohas, kus külmiku ust on kerge avada.
- Jätke õhuringluse võimaldamiseks piisavalt ruumi seadme külgedele ja kohale.
Kui külmiku ümber ei ole piisavalt ruumi, siis ei pruugi külmutussüsteem korralikult toimida.
- Palun tagage, et hoolduse ja remondi vajaduse tekkimisel oleks seade hõlpsasti teisaldatav.

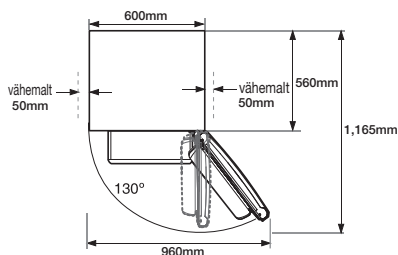
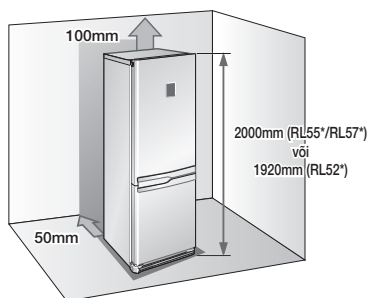

- Seadme kõrgus on oleneb mudelist.
- Paigaldamisel jätke vaba ruumi seadme vasakule, paremale, tagumisele ja ülemisele küljele.
See aitab hoida kokku energiat ning elektriarved on väiksemad.
- Ärge paigutage külmikut kohta, kus temperatuur on alla 10°C.



ETTEVAATUST

Kui soovite külmikut tagant puhastada või teha hooldustöid, siis tõmmake külmik eemale ning töö lõppedes lükake tagasi.

Veenduge, et põrand oleks toitu täis külmiku kandmiseks piisavalt tugev.



Eemaldage vahetükk paberilt ning kinnitage seejärel kaks vahetükki (hallid plokid) külmiku tagaküljele selle paremaks toimimiseks. Veenduge, et kaks vahetükki on külmiku paigaldamisel kinnitatud, nagu kujutatud alltoodud joonisel. See parandab külmiku toimimist.

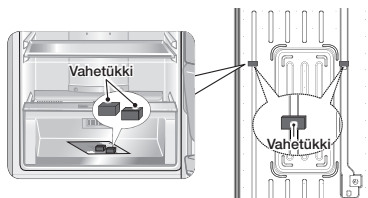

KÜLMIKU UKSE AVANEMISE SUUNA MUUTMINE



HOIATUS

Samsung soovib, et ukse avamissuuna muutmist teostaksid vaid Samsungi poolt heakskiidetud teenusepakkujad. See on tasuline töö, mille kulud jäävad kliendi kanda.



Kahjustused, mis tekivad ukse avamissuuna muutmise käigus, ei kuulu seadme tootjagarantii alla. Nimetatud kahjustuste parandustööd on tasulised ning kulud jäävad kliendi kanda.

Vajalikud tööriistad

Ei ole kaasas		
Ristpeakruvikeeraja (+)	Lapik kruvikeeraja (-)	10mm kuuskantvõti (poltidele)
Ei ole kaasas		Lisaosad
11mm võti (uksehingele)	3/16" kuuskantvõti (keskmise uksehinge tarvis)	Ülemise vasakpoolse uksehinge kate (ülemise katte all)

1. Eemaldage 4 kruvi külmiku ülemiselt kattelt.

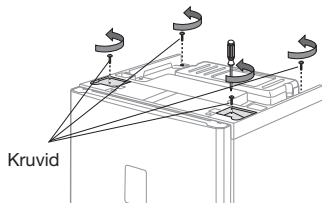

Kruvid



HOIATUS

Enne elektrijuhtmete katsumist eemaldage külmik vooluvõrgust.

2. Eemaldage ülemine kate.

Ühendage kindlasti lahti ülemise katte all olev juhe.

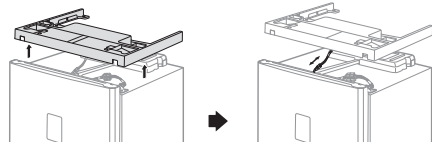

ETTEVAATUST

Ärge vigastage ülemise katte eemaldase ajal elektrijuhtmeid.

3. Eemaldage juhe ning seejärel 3 polti külmiku ülaosast.

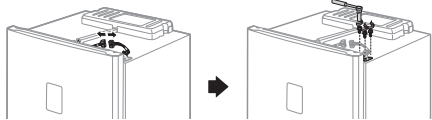

ETTEVAATUST

Veenduge, et külmiku uks on kindlalt suletud.

4. Eemaldage külmiku uks keskmisest hingest, tõstes ust otse üles.

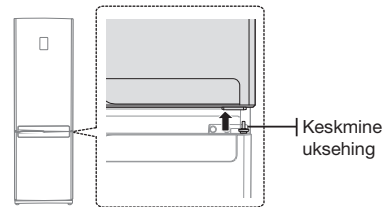

ETTEVAATUST

Külmiku uks on raske, olge ettevaatlik, et end ukse eemaldamisel mitte vigastada.

5. Eemaldage keskmine uksehing keerates paremalt poolt lahti ühe kruvi ning kaks polti.

Eemaldage sügavkülmiku uks alumisest hingest, tõstes ust ettevaatlikult otse üles.

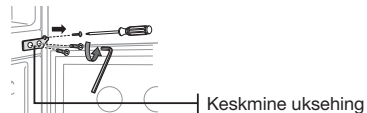

Keskmine uksehing

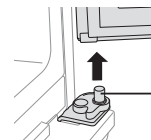

Alumine uksehing



ETTEVAATUST

Sügavkülmiku uks on raske, olge ettevaatlik, et end ukse eemaldamisel mitte vigastada.

14_ Külmikapi paigaldamine

KÜLMIKU UKSE AVANEMISE SUUNA MUUTMINE (JÄTKUB)

6. Eemaldage esijala kate peale 2 kruvi eemaldamist.

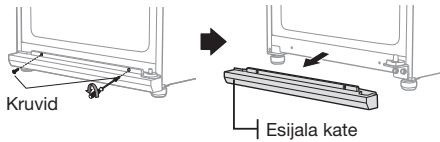

7. Keerake lahti 2 alumist uksehinge kinnitavat kruvi ning keerake lahti ka polt vasakpoolse esijala juurest, kuhu kinnitatakse eemaldatud alumine uksehing.

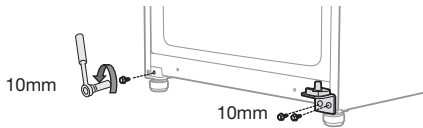

 Enne alumise uksehinge eemaldamist keerake esimesi jalgu kergelt kellaosuti suunas kergeks eemaldamiseks ja kinnitamiseks.

8. Muutke alumise uksehinge asendit.

Eemaldage automaatse juhiku kruvi ja eemaldage alumise uksehinge osa 11mm võtmega. Kinnitage alumise uksehinge osa vasakule ja asetage vastupidises suunas automaatne juhik tagasi.

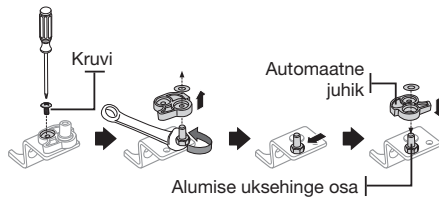

9. Kinnitage alumine uksehing külmiku vasakusse nurka, kus etapis 8 eemaldasite poldi. Kruvige allesjäänud polt külmiku alumise parema nurga külge, et saaksite sedavajadusel tulevikus kasutada.

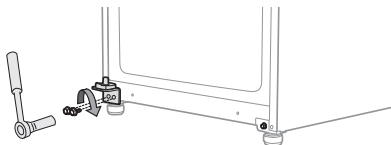

10. Pöörake alumise uksehinge kate teistpidi ning kinnitage seejärel külmiku alla esimese tugijala kate.

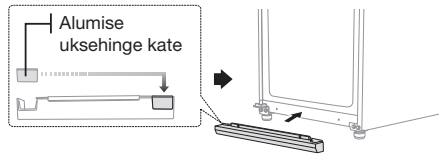

11. Paigutage keskmise uksehinge kate, kruvi kate ning kruvi vasakpoolsest ukseküljelt parempoolsele küljele.

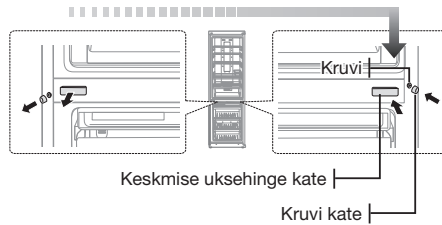

12. Eemaldage sügavkülmiku ukse alumine parempoolne kruvi. Vahetage ukse stopper ja uksehinge kaitse paremalt vasakule.

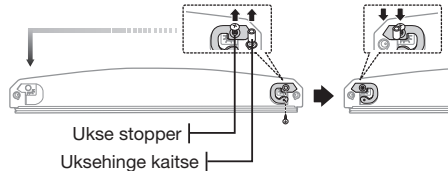

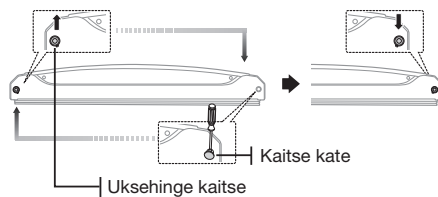

13. Lükake uksehinge kaitse ja selle kate sügavkülmiku ülaosas oma kohale.

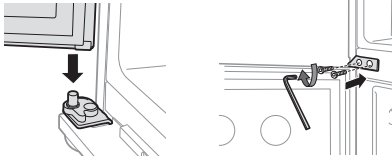

KÜLMIKU UKSE AVANEMISE SUUNA MUUTMINE (JÄTKUB)

14. Asetage külmiku uks ettevaatlikult tagasi külmiku külge. Paigaldage keskmine uksehing vasakule poole kahe kruviga.



-  Sügavkülmiku ukse avanemise suuna muutmisel jääb üks kruvi üle. See ei mõjuta külmiku toimimist.

15. Eemaldage külmiku alumisest paremast küljest kruvi. Vahetage ukse stopperi ja uksehinge kaitse paremalt vasakule.

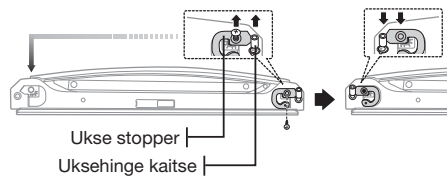

16. Eemaldage külmiku ukse ülaosast juhtmete kate lapiku kruvikeerajaga ja seejärel eemaldage ülemine uksehing ja juhtmed külmiku ukse paremalt poolt.

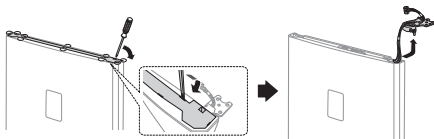

17. Eraldage ülemise uksehinge kate ülemisest hingest ja tõmmake juhtmed välja ülemise uksehinge kattest.

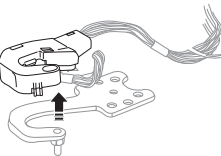

18. Kasutage ülemise uksehinge osa eraldamiseks 11mm võtit. Pöörake ümber ülemine uksehing ja kinnitage uuesti ülemise uksehinge osa.

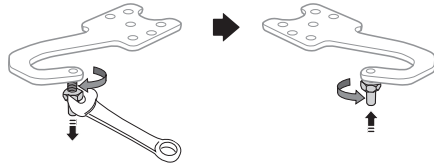

19. Vahetage külmiku ukse ülemises osas pisikese katte ning ka uksehinge detaili pooled.

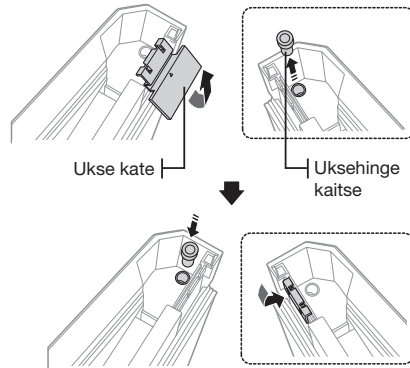

20. Pange uuesti kokku ülemine uksehing järgides vastupidises järjekorras sammu 19. (Kasutage kindlasti ülemise vasakpoolse uksehinge katet mille leiata ülemise aluse alt). Asetage kokku pandud uksehing külmiku ukse vasakule poole.

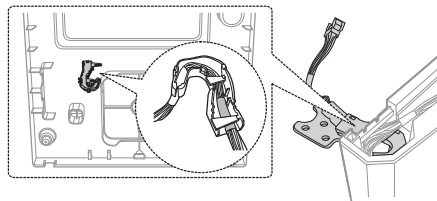

-  Veenduge, et juhtme punane teip oleks suunatud ülemise vasakpoolse uksehinge katte poole.

16_ Külmkapi paigaldamine

KÜLMIKU UKSE AVANEMISE SUUNA MUUTMINE (JÄTKUB)

21. Asetage ettevaatlikult külmiku uks oma kohale. Seejärel kinnitage 3 polti ülemises uksehinges.

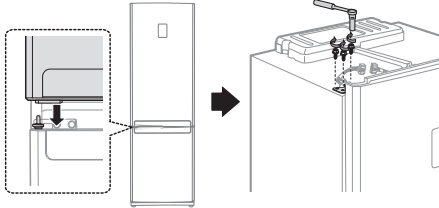

- Enne külmiku ukse tagasi panemist peate B tüüpi käepideme asukohta muutma.
- A tüüpi käepideme puhul muutke käepideme asukohta peale ukse suuna muutmist.

22. Ühendage juhtmed ja kinnitage juhtmete kate ukse ülaosas.

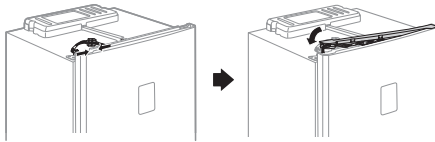

23. Muutke ülemise uksehinge kate asukohta. Ühendage juhe ülemise kate alt ja asetage ülemine kate tagasi oma algele kohale.

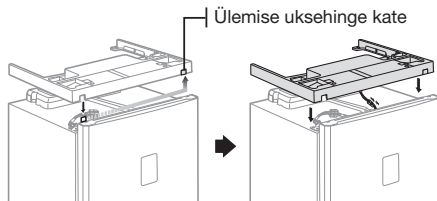

24. Kinnitage 4 kruvi oma kohale.

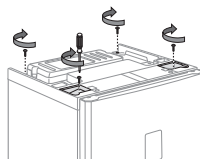

25. Võtke lahti külmiku ja sügavkülmiku tihendid ning asetage need tagasi peale nende pööramist 180°.

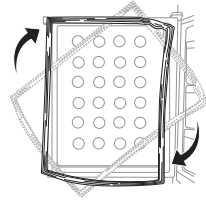

Peale uste avanemise suuna muutmist veenduge, et külmiku ja sügavkülmiku uste tihendid on korrektselt paigaldatud. Kui need on valesti tagasi pandud, siis võib tekkida müra või tekkida niiskus külmiku osadele, mis võivad takistada külmiku korrektset toimimist.

KÄEPIDEME ASENDI MUUTMINE (A TÜÜP)

1. Eemaldage külmiku ukse alumisest poolest 2 kruvi ning eemaldage 2 otsakut ja eemaldage 2 kruvi sügavkülmiku uksest.

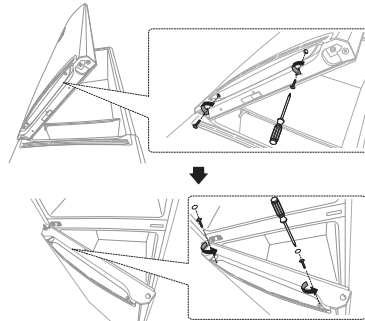

2. Lükake käepidet kergelt allapoole ning eemaldage see enda poole tõmmates.

Lükake sügavkülmiku käepidet pisut üles ja eemaldage see enda poole tõmmates.

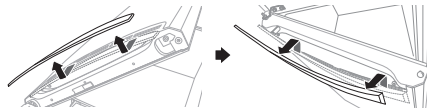

ETTEVAATUST

Eemaldage ukse käepidemed ettevaatlikult. Nende sees olevad haagid murduvad kergelt.

3. Monteerige käepidemed peale külmiiku ja sügavkülmiiku käepidemete poolte muutmist.

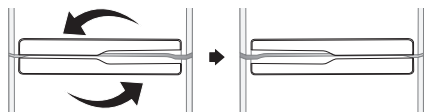

4. Kinnitage 2 kruvi külmiiku ukse allpool ning paigaldage seejärel 2 kruvi ja 2 otsakut sügavkülmiiku uksele.

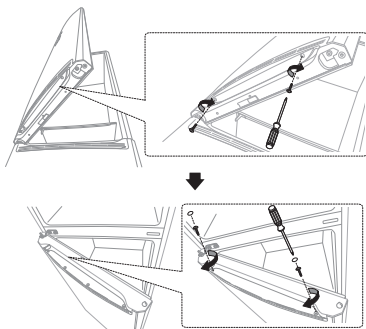

3. Muutke käepideme liuguri asukohti ja lükake vasakult paremale. Muutke kindlasti käepideme liuguri otsiku asukohta paremalt vasakule.

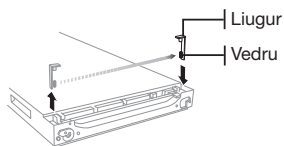

4. Paigaldage käepide järgides samme 2 ja 1 vastupidises järjekorras.

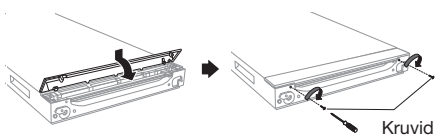

-  Neid tegevusi peab teostama enne Külmkapi uste suuna muutmise sammu 23.

KÄEPIDEME ASENDI MUUTMINE (B TÜÜP)

1. Eemaldage külmiiku ukse alumisest pooltest 2 kruvi ning tõmmake käepideme katet.

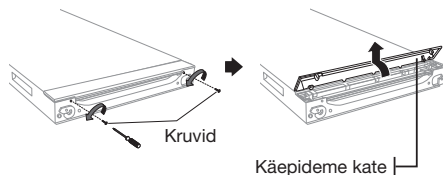

Eemaldage käepideme kate ettevaatlikult. Nende sees olevad haagid murduvad kergelt.

2. Eemaldage 2 kruvi käepideme kitselt. Eemaldage käepideme kitselt ja eemaldage käepide.

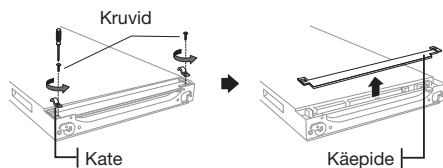

KÜLMIKU LOODIMINE

Kui seadme esiosa on kõrgemal kui tagumine osa, siis on ust kergem avada ja sulgeda. Keerake külmiiku reguleeritavaid jalgu päripäeva, et tõsta kõrgust; vastupäeva, et vähendada kõrgust.

Juhtum 1) Seade on viltu vasakule.

- Keerake reguleeritavat jalga noole suunas seni, kuni masin on loodis.

Juhtum 2) Seade on viltu paremale.

- Keerake reguleeritavat jalga noole suunas seni, kuni masin on loodis.

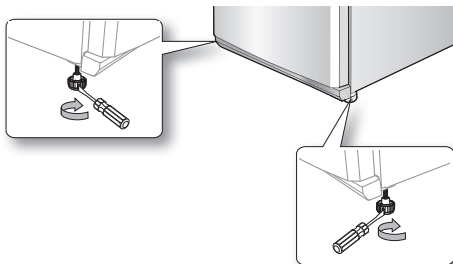

Külmkapi kasutamine

JUHTPANEEL

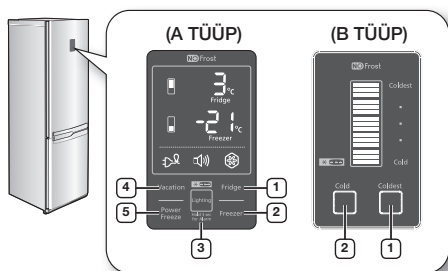

Iga nupulevajutusega kostub lühike helisignaali.

→ -20°C – -21°C – -22°C – -23°C – -24°C – -25°C
← -19°C – -18°C – -17°C – -16°C – -15°C – -14°C ←

Kui temperatuuriseadistused on tehtud, siis kuvatakse valitud temperatuuri suurust algselt 5 sekundit ning seejärel kuvatakse indikaatoril sügavkülmiku tegelikku temperatuuri.

Kui külmiku või sügavkülmiku sisetemperatuur tõuseb järsult soojade toiduainete või sagedase ukse avamise tõttu, siis hakkab külmiku või sügavkülmiku temperatuuri indikaator vilkuma. (Külmiku või sügavkülmiku temperatuuri indikaator lõpetab vilkumise kui temperatuur normaliseerub. Kui indikaator ei lõpeta vilkumist mitme tunni möödudes, siis võtke palun teeninduskeskusega ühendust.)

JUHTPANEELI KASUTAMINE (A TÜÜP)

1 Külmik

Valige külmiku sisetemperatuur vahemikust 1 °C kuni 7 °C. Vaikimisi on temperatuuriks 3 °C ning iga kord kui vajutate külmiku nupule, muutub temperatuur järgmises järjekorras ja temperatuurinäidikul kuvatakse soovitud temperatuur.



→ 3°C – 2°C – 1°C – 7°C
← 4°C – 5°C – 6°C ←

Kui temperatuuriseadistused on tehtud, siis kuvatakse valitud temperatuuri suurust algselt 5 sekundit ning seejärel kuvatakse indikaatoril külmiku tegelikku temperatuuri.

2 Sügavkülmik

Valige sügavkülmiku sisetemperatuur vahemikust –14 °C kuni –25 °C. Iga kord kui vajutate sügavkülmiku nupule, muutub temperatuur järgmises järjekorras ja temperatuurinäidikul kuvatakse soovitud temperatuur.



3 Valgustus (märguande toimimiseks vajutage 3 sekundit)

Vajutage Valgustuse nupule, et aktiveerida valgustid ning külmiku ukse all olev lamp süttib.



Valgustid töötavad kuni Valgustuse funktsioon on aktiveeritud.

Kui soovite lampide heledust muuta, siis vajutage uuesti Valgustuse nupule. (Mõnede mudelite puhul ei ole valgustite eredust võimalik reguleerida).

Valgustuse funktsiooni deaktiveerimiseks vajutage Valgustuse nupule uuesti, kuni valgustid on välja lülitatud ("off").

→ "Light on (Bright)" (ere valgustus sisse lülitatud) – "Light on (Medium)" (keskmine valgustugevus) – "Light on (Dark)" (vähene valgustugevus) ←
← "Light Off" (valgustus välja lülitatud) ←

Vajutage Valgustuse nupule kauem kui 3 sekundit, et aktiveerida Alarmi nupp. Alarmi indikaator süttib ning külmik annab märku kui külmiku uks on lahti kauem kui 2 minutit. Alarmi funktsiooni deaktiveerimiseks vajutage Valgustuse nupule kauem kui 3 sekundit.

- Valgusti on aktiveeritud: lamp põleb pidevalt
- Valgusti on deaktiveeritud: kui avate sügavkülmiku ukse ajal mil külmiku uks on kinni, siis sügavkülmiku lamp süttib.

4 Puhkuse funktsiooni aktiveerimiseks katsuge puhkuse nuppu.

Puhkuse funktsiooni näidik süttib ja külmiku temperatuuriks valitakse automaatselt 15 °C, et vähendada energiakasutust kui lähete pikale puhkusele või ärireisile või ei kasuta külmikut.

Puhkuse funktsiooni aktiveerimisel jääb sügavkülmik toimima.



- Puhkuse funktsiooni saab automaatselt deaktiveerida kui muudate külmiku temperatuuri.
- Enne selle funktsiooni kasutamist veenduge, et külmkapis ei ole toiduaineid.



5 Kiire külmutamine

Katsuge "Power Freeze" nuppu ning aktiveerite sellega kiire külmutamise funktsiooni. "Power Freeze" näidik süttib ja külmik lühendab aega, mis kuluks toiduainete sügavkülmutamiseks.

"Power freeze" funktsioon aktiveeritakse 72 tunniks ja sügavkülmiku näidik kuvab temperatuuriks -25 °C. "Power Freeze" funktsioon lülitub ise automaatselt välja. Kui kiire külmutamise protsess on lõpetatud, siis lülitub "Power freeze" näidik välja ja sügavkülmik lülitub tagasi varem valitud temperatuurile. Selle funktsiooni kasutamisel suureneb ka voolutarve. "Power Freeze" funktsiooni deaktiveerimiseks vajutage uuesti "Power Freeze" nupule.



- Kui Teil on tarvis külmutada suurt hulka toiduaineid, siis aktiveerige "Power Freeze" (Kiirkülmutus) funktsioon vähemalt 24 tundi varem.



JUHTPANEELI KASUTAMINE (B TÜÜP)

1 Coldest (kõige külmem)

Vajutage "Coldest" nupule üks või mitu korda, et vähendada külmiku temperatuuri.

Temperatuurinäidikul kuvatakse külma ("cold") asemel kõige külmemat ("coldest").

Vaikimisi on valitud keskmine temperatuur. Kui kõik näidikud on süttinud, siis on kasutusel kõige külmem temperatuur.

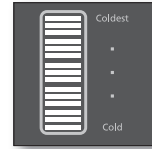

2 Cold (külm)

Vajutage "Cold" nupule üks või mitu korda, et tõsta külmiku temperatuuri.

Temperatuurinäidikul kuvatakse kõige külmema ("coldest") asemel külma ("cold"). Vaikimisi on valitud keskmine temperatuur.

Kui üks näidik on süttinud, siis on valitud külmem temperatuur.

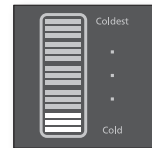

- Saadaval on viis temperatuuriseadistust mida esindavad viis näidiku tuld.
- Sügavkülmiku temperatuur valitakse automaatselt vastavalt külmiku temperatuurile (nagu kirjeldatud allpool).

Külm	Kõige külmem
-14°C (7°C) – -17°C (5°C) – -20°C (3°C) – -22°C (2°C) – -25°C (1°C)	
Sügavkülmiku temperatuur (külmik)	

- Kui soovite sügavkülmutada suurt hulka toiduaineid, siis lülitage külmik kõige külmemale temperatuurile vähemalt 24 tundi varem.
- Temperatuurinäidik vilgub kui külmiku või sügavkülmiku temperatuur langeb tugevalt (kui ust on sageli avatud või hoiustatud on sooja toitu).
Temperatuurinäidik lõpetab vilkumise kui külmiku või sügavkülmiku temperatuur normaliseerub. Kui temperatuurinäidikaator ei lõpeta mõne tunni möödudes vilkumist, siis võtke palun ühendust teenindusega.

JUHTPANEEL (C TÜÜP)

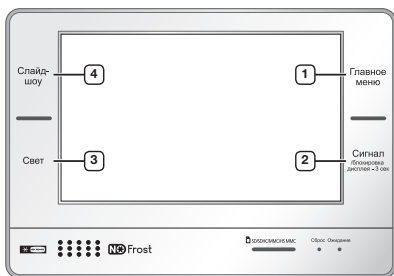

1	Главное меню (põhinäidik)	Põhilisesse näidikuvaatesse naasmi seks.
2	Сигнал (häire)	Alarm teavitab sellest, et külmiku uks on olnud avatud kauem kui 2 minutit. Alarmi katkestamiseks katsuge uuesti alarmi nuppu. Lapseluku aktiveerimiseks/ deaktiveerimiseks hoidke alarmi nuppu all 3 sekundit.
3	Свет (valgustus)	Külmiku ukse all oleva valgustuse sisse ja välja lülitamiseks.
4	Слайд шоу (slaidiesitus)	Fotoalbumisse salvestatud piltide vaatamiseks.

- Juhtpaneeli kasutamise kohta (C tüüp) saate informatsiooni selle juhendiga kaasas olevast LCD näidiku juhendist.
- Kui Teil on tarvis külmutada suurt hulka toiduaineid, siis aktiveerige "Power Freeze" (Kiirkülmutus) funktsioon vähemalt 24 tundi varem.

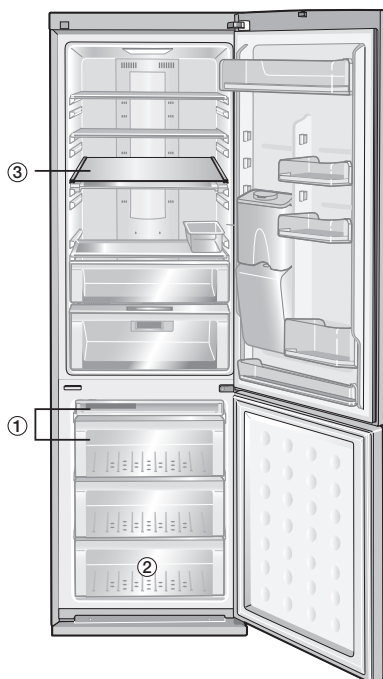

Täiendav sügavkülmiku riiul (valikuline)

- Mõned omadused nagu "Water Tank", "Cool Select Zone", "Cooler Zone" ja "Photosynthetic Fresh" võivad erineda või sellel mudelil üldse puududa.
 - Selleks, et saada külmikusse rohkem ruumi, võite eemaldada 1 sahtlid. Kui külmikul on täiendav sügavkülmiku riiul (valikuline) 3, siis saate eemaldada kõik sahtlid peale kõige alumise sahtli 2.
- See ei mõjuta soojustingimusi ja mehaanilisi omadusi.
Välja kuulutatud mahutavused on arvutatud kui need osad on eemaldatud.

USING COOL SELECT ZONE™ (VALIKTEMPERATUURIGA KAMBER) KASUTAMINE

Toidu maitse säilitamiseks saate ideaalse temperatuuri juures hoida erinevaid toiduaineid nagu näiteks juust, liha, kana, kala jne.

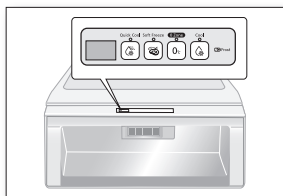

„Quick Cool” (kiire jahutamne) ❄️

- Kui soovite toitu kiirelt jahutada, siis asetage toit „Cool Select Zone” mahutisse ning vajutage „Quick Cool” nupule.
- „Cool Select” mahutis jahutatakse toitu 60 minutit.
- Kui kiire jahutamise režiim on töö lõpetanud, siis lülitub „Cool Select Zone” mahuti automaatselt režiimi „Cool”.

„Soft Freeze” (kerge külmutamine) ❄️

- Kui valite „Soft Freeze” režiimi, siis valitakse „Cool Select Zone” (Valiktemperatuuriga kamber) temperatuuriks -5 °C.

„Zero Zone” (null-tsoon) 0°C

- Kui valite „Zero Zone” režiimi, siis valitakse „Cool Select Zone” (Valiktemperatuuriga kamber) temperatuuriks 0 °C.

„Cool” (jahe) ❄️

- Kui valite „Cool” režiimi, siis valitakse „Cool Select Zone” (Valiktemperatuuriga kamber) temperatuuriks 3 °C.

JÄÄ VALMISTAMINE

1. Täitke mahuti veega, kõrgusega kuni 80%.
2. Asetage jääkuubikute mahuti sügavkülmiku ülemisele riiulile.
3. Oodake kuni vesi on jäätunud kuubikuteks.
4. Väänake jäämahutit pisut ning võtke jääkuubikud välja.

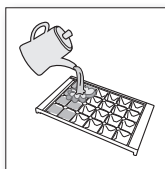

Jäätumise aeg

Soovitame aktiveerida „Power freeze” funktsiooni ja oodata umbes 1~2 tundi kuni vesi jääb.

22_ kasutamine



Plahvatuse oht

- **ETTEVAATUST** Külmiku külmim osa on tagasein. See on parim koht õrnade toiduainete säilitamiseks.
- Sügavkülmikus ei tohi kunagi hoida vedelikke sisaldavaid klaaspudeleid, sest klaas võib vedelikku jäätumisel plahvatada.

VOLDITAVA RIIULI KASUTAMINE

Riulit saab kasutada täies pikkuses või voltida kokku, et mahutada alumisele riiulile kõrgemaid anumaid.

1. Tõstke riul pisut üles ning libistage see sissepoole.
2. Tõstke volditud riulit tagumise seina suunas.
3. Riivli täispikkuses kasutamiseks tõmmake riulit vastupidises suunas.

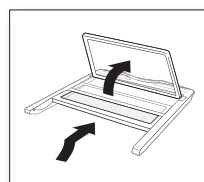

Riul võib välja kukkuda, kasutage ja puhastage riulit ettevaatlikult.

VEEAUTOMAADI KASUTAMINE

Veega täitmine

Veega täitmiseks saate seda teha nii, et mahuti on külmikus või saate selle veega täitmiseks külmikust eemaldada.

1. Avage ümar kork ning täitke veemahuti joogiveega.
 - Ärge kallake mahutisse liiga palju vett (pisut üle 4.2 liitri). Ukse avamisel ja sulgemisel võib see üle ajada.
2. Sulgege ümar kork lükates seda kuni see klõpsab oma kohale.



Veemahutisse pange ainult vett, mitte midagi muud.



Veeautomaadist vee võtmine

1. Asetage klaas vee väljalaskeava alla.
2. Lükake klaasiga kergelt väljalaskeava.



- Veenduge, et klaas oleks korrektselt veeautomaadi all, et vältida vee välja pritsimist.
- Kõikidel mudelitel ei ole veeautomaati.



Veeautomaadi kasutamine

1. Vajutage kinnitushoovale, tõstke veemahuti üles ning eemaldage see.
2. Eemaldage veemahutist automaadi kraan.
3. Pange automaadi kraan tavalise mineraalvee pudeli otsa ning keerake seda kraani kinnitamiseks päripäeva.
4. Asetage veepudel koos kraaniga automaadi avasse.

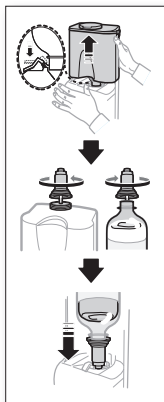

- Mineraalvee või karastusjooji pudelisse õhu pääsemisel võib kostuda helisid.
- Mõned mineraalvee või karastusjooji pudelid ei pruugi oma suuruse tõttu kraani otsa sobida.
- Kui hoova vajutamisel vett ei tule, siis vajutage hooba uuesti.
- Ärge kasutage karboniseeritud jooke nagu näiteks Coca-Cola või limonaad. Kui vajutate hoovale, siis võib karastusjook süsihappegaasi tõttu pudelist välja pritsida.
- Hügieeni säilitamise tõttu ei soovitata kasutada suhkrurikkaid jooke (mahlad, karastusjoojid).
- Võite kasutada võõrosakesi mitte sisaldavat pudelis mineraalvett või keedetud kraanivett.

Kui veeautomaati ei kasutata

1. Kinnitage kraan tugevalt jaoturil avasse.
 - Kui automaadi kraan on pikemaks ajaks välja tõmmatud, siis ei pruugi külmik korrektselt töötada, sest külm õhk lekib välja.
2. Asetage veemahuti kohale hoidik ning hoidke seal karastusjooji pudelit.
 - Sinna saab panna korraga kaks 1.5 liitrist pudelit.

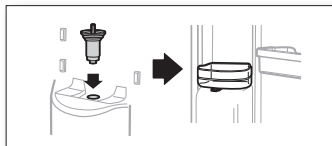

FOTOSÜNTEETILISE VÄRSKUSE SÄILITAMISE KAMBRI KASUTAMINE (VALIKULINE)

LED-valgus fotosünteesiliseks värskuse säilitamiseks

Kui valgus puudub, siis taimed vaid hingavad. Valguse olemasolul saavad taimed samal ajal hingata ja fotosünteesida.

Seega, kui hoiustate köögivilju pimedas külmikus, jätkavad need hingamist ning orgaaniline aine köögiviljades väheneb ning viljad näruvad kiiremini. Kui hoiate köögi- ja puuvilju spetsiaalses värskest säilitavas sahtlis, on need kauem värsked, sest saavad samaaegselt hingata ja fotosünteesida.



Ärge vaadake kaua otse fotosünteesi säilitamiseks mõeldud LED-lampi. Võite kahjustada oma silmi.

Fotosünteesilise värskuse säilitamise kambri kasutamine

- Fotosünteesiliseks värskuse säilitamiseks mõeldud LEDvalgus on paigaldatud kambri tagumisse külge. See aitab valguse eraldamisega säilitada puu- ja köögiviljade värskust.



- Efekti maksimaalseks ära kasutamiseks võite puu- ja köögivilju hoida läbipaistvas kilekotis. Efekti kasutegur võib väheneda, kui hoiate vilju läbipaistmatus karbis või mustas kilekotis.

kasutamine **23**

- Fotosünteesilise värskuse säilitamiseks mõeldud LED-valgus põleb alati, kui külmiku uks on avatud. Kui uks suletakse, süttib ja kustub LED-tuli korduvalt.

 Kui määrate talvel külmiku temperatuuriks 1°C ning hoiate köögivilju külmikus pikemat aega, võivad need külmuda.

SISEMISTE OSADE EEMALDAMINE

Riiulid

Tõstke riiulid mõlema käega kergelt üles ning tõmmake enda suunas. (klaasriiul/volditav riiul)



Uksehoidikud

Haarake hoidikute kahe käega ja tõstke neid eemaldamiseks õrnalt üles.

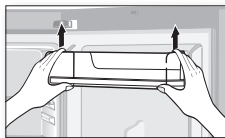

Veemahuti

Haarake mahutist kahe käega ning tõstke eemaldamiseks õrnalt üles.

 Igal mudelil veemahuti ei ole.



Sahtlid

Tõmmake sahtlid lõpuni välja ning eemaldamiseks tõstke neid pisut üles. ("Fresh safe" sahtel / "Cool select zone" sahtel / "Cooler zone" sahtel / "Freezer" sahtlid)

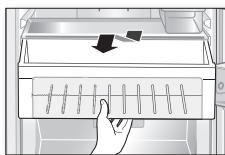

Jahuti kamber

Vajutage jahuti kambri katte tagaküljel vasakul ja paremal asuvatele lukustusmehhanismidele ning tõmmake eemaldamiseks jahuti kambri katet.

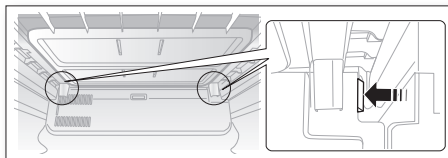

 Et toode oleks võimalikult energiatõhus, jätke palun kõik riiulid, sahtlid ja korvid nende algele kohale, nagu näidatud joonisel leheküljel (21).

KÜLMIKU PUHASTAMINE



HOIATUS

Ärge kasutage puhastamiseks benseeni, lahusteid, Cloroxit ega kloriide. Need võivad kahjustada seadme pinda ning põhjustada tulekahju.



ETTEVAATUST

Ärge pihustage külmikusse vett kui see on vooluvõrguga ühendatud, sest see võib põhjustada elektrilööke. Ärge puhastage külmikut benseeni, lahusti ega autopesuvahendiga – see tekitab tulekahjuohtu.

LED LAMBI VAHETAMINE

Kui väline või sisemine LED lamp enam ei tööta, siis ärge lammutage lambi katet ega LED lampi ise.



Võtke palun ühendust teeninduskeskusega.

Probleemide kõrvaldamine

PROBLEEM	LAHENDUS
Külmik ei tööta või on temperatuur liiga kõrge.	<ul style="list-style-type: none">• Kontrollige, kas toitejuhe on korrektselt paigaldatud.• Kas juhtpaneelil on valitud õige temperatuur?• Kas külmik on otsese päikesevalguse käes või muude soojusallikate lähedal?• Kas külmiku tagasein on toa seinale liiga lähedal?
Toit on külmikus jäätunud.	<ul style="list-style-type: none">• Kas juhtpaneelil on valitud kõige külmem temperatuur?• Kas ümbritsev temperatuur on liiga madal?
Kostub imelikke helisid.	<ul style="list-style-type: none">• Kontrollige, et külmik oleks paigaldatud loodis ja sirgele pörandale.• Kas külmiku tagasein on toa seinale liiga lähedal?• Kas külmiku taha või alla on kukkunud võõraid objekte?• Kas heli allikaks on külmiku kompressor?• Tiksuvad helid tekivad kui erinevad seadeldised paisuvad või tõmbuvad kokku.
Külmiku esikülje nurgad ja küljed on soojad ning tekkima hakkab kondensatsioon.	<ul style="list-style-type: none">• Kuumakindlad torud asuvad külmiku eespoolsetes nurkades, et vältida kondensatsiooni tekkimist. Kui välistemperatuur tõuseb, siis ei pruugi see alati toimida. Tegu ei ole rikkega.• Väga niiske ilmaga võib külmiku välisseinadele tekkida kondensatsioon, kui välisõhu niiskus puutub kokku külmiku jahedate pindadega.
Külmikust kostab veevulinaga sarnanev heli	<ul style="list-style-type: none">• Külmutusagensi jahtumisel tekib veevulinaga sarnane heli.
Külmikus on halvad lõhnad.	<ul style="list-style-type: none">• Kas külmikus on riknenud toitu?• Veenduge, et tugevalt lõhnavad toiduained (näiteks kala) oleksid pakitud õhukindlalt.• Puhastage oma külmikut regulaarselt ja visake riknenud või kohe riknema hakkavad toiduained minema.
Külmiku seinadele tekib härmatis.	<ul style="list-style-type: none">• Kas ventilatsiooniaavad on külmiku sees olevate toiduinetege blokeeritud?• Jätke toiduinete vahele ruumi, et parandada ventilatsiooni.• Kas külmiku uks on kinni?
Külmiku sisemistele seinadele ja köögiviljadele tekib kondensatsioon.	<ul style="list-style-type: none">• Suure veesisaldusega toiduaineid säilitatakse lahtiselt või on uks pikemat aega lahti olnud.• Säilitage toiduained kaetuna või karpides.

Ümbritseva toatemperatuuri piirangud

See külmik on loodud töötama vastalt sellele märgitud temperatuuriklassile.

Klass	Sümbol	Toatemperatuuri vahemik (°C)	
		IEC 62552 (ISO 15502)	ISO 8561
Laiendatud temperatuurivahemik	SN	+10 kuni +32	+10 kuni +32
Temperatuur	N	+16 kuni +32	+16 kuni +32
Subtroopiline	ST	+16 kuni +38	+18 kuni +38
Troopiline	T	+16 kuni +43	+18 kuni +43

-  Sisetemperatuure mõjutavad külmiku asukoht, välistemperatuur ja ukse avamise sagedus. Muutke temperatuuri vastavalt vajadusele nende faktorite kompenseerimiseks.

**Õige viis toote kasutuselt kõrvaldamiseks
(elektriliste ja elektrooniliste seadmete jäätmed)**

Estonia



(Kehtib riikides, kus jäätmed kogutakse sorteeritult)

Selline tähistus tootel või selle tarvikutel või dokumentidel näitab, et toodet ega selle elektroonilisi tarvikuid (nt laadija, peakomplekt, USB-kaabel) ei tohi kasutusaja lõppemisel käidelda koos muude olmejäätmetega. Selleks et vältida jäätmete kontrollimatu käitlemisega seotud võimaliku kahju tekitamist keskkonnale või inimeste tervisele ning edendada materiaalsete vahendite säästvat taaskasutust, eraldage need esemed muudest jäätmetest ja suunake need vastutustundlikult taasinglusse.

Kodukasutajad saavad teavet nende esemete keskkonnaohutu taaskasutamise kohta kas toote müüjalt või keskkonnaametist.

Firmad peaksid võtma ühendust tarnijaga ning kontrollima ostulepingu tingimusi ja sätteid. Toodet ega selle elektroonilisi tarvikuid ei tohi panna muude hävitamiseks mõeldud kaubandusjäätmete hulka.

Võtke ühendust SAMSUNG WORLD WIDE
Kui Teil on küsimusi või kommentaare Samsungi toodete kohta,
siis pöörduge palun SAMSUNGI klienditoe poole.

Tammsaare tee 47, Tallinn, EE-11316, Estonia
800-7267
www.samsung.com/ee/support



Ledusskapja lietošanas pamācība

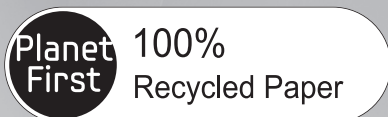

Šī rokasgrāmata ir izgatavota no 100% otreiz pārstrādāta papīra.

Latviešu

Iztēlojies iespējas

Paldies, ka iegādājāties firmas SAMSUNG preci.









Savrupstāvoša ierīce

Drošības informācija

DROŠĪBAS INFORMĀCIJA

- Pirms ierīces lietošanas, lūdzu, rūpīgi izlasiet šo lietošanas pamācību un saglabājiet to turpmākām atsaucēm.
- Lietojiet šo ierīci tikai tam paredzētajam mērķim, kas aprakstīts šajā lietošanas pamācībā.
Šī ierīce nav paredzēta, lai to lietotu personas (ieskaitot bērnus) ar pazeminātām fiziskajām, sensorajām un garīgajām spējām.
Vai arī personas, kam trūkst pieredzes un zināšanu, ja vien netiek nodrošināta uzraudzība vai doti norādījumi, kas attiecināmi uz ierīces lietošanu, un ko veic persona, kas atbildīga par drošību.
- Tā kā šīs vadības instrukcijas paredzētas dažādiem modeļiem, Jūsu ledusskapja raksturojums var nedaudz atšķirties no šajā lietošanas pamācībā aprakstītā.

Svarīgi drošības simboli un drošības pasākumi:

 BRĪDINĀJUMS	Risks vai nedrošas darbības, kuru rezultātā var rasties nopietni miesas bojājumi vai iestāties nāve.
 UZMANĪBU	Risks vai nedrošas darbības, kuru rezultātā var rasties mazsvarīgāki miesas bojājumi vai īpašuma bojājumi.
	Nemēģiniet.
	Nedemontējiet.
	Nepieskarieties.
	Rūpīgi ievērojiet norādījumus.
	Atvienojiet barošanas vadu no sienas kontaktligzdas.
	Pārliedzinieties, ja iekārta ir iezemēta, lai novērstu elektriskās strāvas trieciena risku.
	Lai saņemtu palīdzību, zvaniet servisa centram.



Nemiet vērā.

Šīs brīdinājuma zīmes paredzētas, lai novērstu kaitējumu Jūsu un apkārt esošo cilvēku veselībai. Lūdzam šīs brīdinājuma zīmes rūpīgi ievērot.

Pēc šīs nodaļas izlasīšanas uzglabājiet lietošanas pamācību drošā vietā turpmākai uzziņai.

CE INFORMĀCIJA

Ir noteikts, ka šis produkts atbilst Zemsprieguma direktīvai (2006/95/EK), Elektromagnētiskās savietojamības direktīvai (2004/108/EK), RoHS direktīvai (2011/65/ES), Komisijas Deleģētai regulai (ES) Nr. 1060/2010 un Ekodizaina direktīvai (2009/125/EK), kas ieviesta ar Eiropas Savienības regulu (EK) Nr. 643/2009. (Produkti ir pārdošanai tikai Eiropas valstīs)



UZSTĀDĪŠANAI SVARĪGAS BRĪDINĀJUMA ZĪMES

-  • Neuzstādiet ledusskapi mitrās vietās vai vietās, kur tas var nonākt saskarē ar ūdeni.
- Bojāta elektrisko detaļu izolācija var izraisīt elektriskās strāvas triecienu vai aizdegšanos.
- Nenovietojiet ledusskapi vietās, kas pakļautas tiešu saules staru iedarbībai vai nepakļaujiet karstuma iedarbībai, ko rada krāsns, istabas sildītāji vai citas ierīces.
- Nepieslēdziet vienam un tam pašam sadalītājam vairākas ierīces.
Ledusskapi vienmēr jāpievieno atsevišķam elektriskajam brošanas avotam ar nominālo spriegumu, kas atbilst uz intensitātes plāksnītes norādītajam.
- Tas nodrošina labāko sniegumu un novērš mājas elektroinstalācijas kontūru pārslodzi, kas var izraisīt aizdegšanās

Drošības informācija_3

risku no pārkaršanas elektroinstalācijas.

- Ja sienas kontaktligzda ir slikti nostiprināta, nepieslēdziet tai barošanas vadu.
- Pastāv elektriskās strāvas trieciena vai aizdegšanās risks.
- Nelietojiet vadu, kura garumā vai galos ir redzamas plaisas vai nodiluma bojājumi.
- Pārmērīgi nelokiet barošanas vadu vai nenovietojiet uz tā smagus priekšmetus.
- Nelietojiet aerosolus ledusskapja tuvumā.
- Ledusskapja tuvumā lietoti aerosoli var izraisīt eksploziju vai aizdegšanos.

-
- ★ • Pirms ledusskapja lietošanas, tas ir pareizi jāuzstāda un jānovieto atbilstoši norādījumiem lietošanas pamācībā.
 - Pievienojiet barošanas vadu pareizā pozīcijā, lai vads karātos uz leju.
 - Ja barošanas vads pievienots otrādi, vads var tikt nogriezts, tādējādi izraisot aizdegšanos vai elektriskās strāvas

4_ Drošības informācija

triecienu.

- Pārvietojot ledusskapi, esiet uzmanīgi, lai tas neapgāztos vai netiktu bojāts barošanas vads.
- Tas rada aizdegšanās risku.
- Pārlicinieties, lai ledusskapja aizmugurējā daļa nespiež vai nesabojā barošanas vadu.
- Ierīce ir jānovieto tā, lai pēc uzstādīšanas tās kontaktdakša ir viegli pieejama.



- Ledusskapim jābūt iezemētam.
- Ledusskapis ir jāiezemē, lai novērstu elektroenerģijas noplūdes vai elektriskās strāvas trieciena iespējas, ko var izraisīt strāvas noplūde no ledusskapja.
- Nekad kā zemējumu neizmantojiet gāzes cauruli, telefona līniju vai citus potenciālus stienveida zibens novedējus.
- Izmantojot neatbilstoša iezemējuma kontaktdakšas, var rasties elektriskās strāvas trieciens.

-  • Ja barošanas vads ir bojāts, nekavējoties nodrošiniet, lai to nomaina ražotājs vai servisa pārstāvis.
- Ledusskapja drošinātāju nomainīt drīkst tikai kvalificēts tehniķis vai uzņēmums, kas nodrošina apkalpošanu.
- Šo norādījumu nepildīšanas rezultātā var rasties miesas bojājumi vai elektriskās strāvas trieciens.



BRĪDINĀJUMA ZĪMES UZSTĀDĪŠANAI

-  • Nodrošiniet, lai ierīces korpusā un uzstādīšanas konstrukcijā esošos ventilācijas atvērumus neaizsprosto šķēršļi.
- Ļaujiet ierīcei pēc uzstādīšanas 2 stundas pastāvēt nedarbinātai.



LIETOŠANAI SVARĪGAS BRĪDINĀJUMA ZĪMES

-  • Nespraudiet barošanas vadu kontaktligzdā ar mitrām rokām.
- Nenovietojiet uz ierīces priekšmetus.
 - Atverot un aizverot ledusskapja durvis, priekšmeti var nokrist un radīt miesas bojājumus un/vai materiālus bojājumus.
- Nenovietojiet uz ledusskapja tvertni, kas piepildīta ar ūdeni.
 - Ja ūdens izšļakstās, pastāv aizdegšanās vai elektriskās strāvas trieciena risks.
- Neļaujiet bērniem šūpoties, turoties aiz durvīm. Ja tas netiek kontrolēts, var rasties nopietni miesas bojājumi.
- Neļaujiet bērniem kāpt ledusskapī.
 - Pastāv risks, ka bērns var iesprūst.
- Nekad neievietojiet ūdens automāta atverē pirkstus vai citus priekšmetus.
 - Tas var izraisīt miesas bojājumus vai materiālus bojājumus.
- Neuzglabājiet ledusskapī

- ātri gaistošas vai viegli uzliesmojošas vielas.
- Benzola, atšķaidītāja, alkohola, ētera, sašķidrinātas gāzes un citu šādu produktu uzglabāšana var izraisīt eksploziju.



LIETOŠANAI SVARĪGAS BRĪDINĀJUMA ZĪMES (TURPINĀJUMS)

-  • Neuzglabājiet ledusskapī farmaceitiskus produktus, zinātniskus materiālus vai pret temperatūras izmaiņām jutīgus produktus.
- Ledusskapī nedrīkst uzglabāt produktus, kuriem nepieciešama stingra temperatūras kontrole.
- Neievietojiet vai nelietojiet ledusskapī elektriskās ierīces, ja vien tās nav tāda veida ierīces, ko ieteicis ražotājs.
- Nepieskarieties ar slapjām rokām saldētājkameras iekšējām sienām vai produktiem, kas uzglabāti saldētājkamerā.

- Tas var izraisīt apsaldējumu.
- Lai paātrinātu atkausēšanas procesu, drīkst izmantot tikai ražotāja ieteiktās mehāniskas palīgierīces vai citus līdzekļus.
- Nebojājiet dzesēšanas šķidrums sistēmu.



- Neveiciet ledusskapja demontāžu vai remontu pats.
- Tas var izraisīt aizdegšanos, nepareizu darbību un/vai miesas bojājumus.



- Bērni ir jāuzrauga, lai nodrošinātu, ka tie nespēlējas ar ierīci.
- Pudeles ir jāuzglabā cieši kopā, lai tās neizkrīt.
- Šis produkts ir paredzēts tikai pārtikas uzglabāšanai mājās apstākļos.
- Ja ir novērota gāzes noplūde, izvairieties no atklātām liesmām vai potenciāla aizdegšanās avota un gaisa telpas, kurā ierīce ir novietota.
- Lietojiet tikai gaismas diodes lampas, ko piegādājis ražotājs vai servisa pārstāvji.



- Ja gaisā sajūtat farmaceitisku smaku vai dūmus, nekavējoties izraujiet kontaktdakšu un sazinieties ar „SAMSUNG Electronics” servisa centru.
- Ja, mainot gaismas, saskaroties ar grūtībām, sazinieties ar servisa pārstāvjiem.
- Ja produkti ir aprīkoti ar gaismas diodes lampām, nedemontējiet lampas pārsegu un gaismas diodes lampu pats.
- Lūdzu sazināties ar servisa pārstāvjiem.
- Ja ledusskapī ir iekļuvuši putekļi vai ūdens, izraujiet kontaktdakšu un sazinieties ar „SAMSUNG Electronics” servisa centru.
- Pretējā gadījumā pastāv aizdegšanās risks.



BRĪDINĀJUMA ZĪMES UZSTĀDĪŠANAI



- Noslaukiet lieko mitrumu iekšpusē un atstājiet durvis atvērtas.
- Pretējā gadījumā var sākt veidoties smaka un pelējums.
- Lai iegūtu labāku veiktspēju:
 - Nenovietojiet pārtiku pārāk tuvu ierīces aizmugurējā daļā esošajām ventilācijas ejām, jo tas var bloķēt brīvu gaisa cirkulāciju ledusskapja nodalījumā.
 - Pirms ievietošanas ledusskapī kārtīgi ietiniet pārtiku vai ievietojiet hermētiskā tvertnē.
- Neievietojiet saldētājkameras nodalījumā gāzētus vai dzirkstošus dzērienus. Neievietojiet saldētājkamerā pudeles vai stikla tvertnes.
- Kad saturs sasalst, stikls var saplīst un radīt miesas bojājumus.
- Servisa garantija un pārveidošana.
- Jebkuras izmaiņas vai pārveidojumi, ko šai gatavajai ierīcei veic trešās puses, SAMSUNG garantijas serviss nesedz. SAMSUNG arī nenes atbildību par drošības

jautājumiem, kas rodas trešo pušu veiktu pārveidojumu rezultātā.

- Neaizšķērsojiet gaisa atveres.
- Ja gaisa atveres ir bloķētas, it īpaši ar plastmasas maisiņiem, ledusskapis var tikt pārāk atdzesēts. Ja dzesēšanas periods ir pārāk ilgs, var saplīst ūdens filtrs un izraisīt ūdens noplūdi.
- Nelieciet svaigo pārtiku blakus jau sasaldētai pārtikai.
- Lūdzam ievērot sasaldēto produktu maksimālo uzglabāšanas laiku un derīguma termiņus.
- Ja būsiet prom no mājām mazāk par trim nedēļām, nav nepieciešams atvienot saldētājkameru no strāvas padeves. Izņemiet visu pārtiku, ja dotas prom no mājām uz trim nedēļām vai ilgāk. Atvienojiet saldētājkameru un iztīriet to, noskalojiet un noslaukiet.
- Piepildiet ūdens tvertni, ledus trauku, ledus trauciņus tikai ar dzeramo ūdeni.
- Nepakļaujiet stikla virsmu stipru triecienu vai pārmērīga spēka ietekmei.

- Saplīsis stikls var izraisīt miesas un/vai īpašuma bojājumus.



BRĪDINĀJUMA ZĪMES TĪRĪŠANAI

- Nesmidziniet ūdeni tieši ledusskapī vai uz tā.
 - Pastāv aizdegšanās vai elektriskās strāvas triecienu risks.
 - Nesmidziniet viegli uzliesmojošu gāzi ledusskapja tuvumā.
 - Pastāv eksplozijas vai aizdegšanās risks.
 - Nesmidziniet tīrīšanas līdzekļus tieši uz displeja.
 - Uz displeja uzdrukātie burti var tikt nodzēsti.
-
- Notīriet no kontaktdakšas spraudņiem svešķermeņus vai putekļus, bet neizmantojiet kontaktdakšas tīrīšanai slapju vai mitru drāniņu.
 - Pretējā gadījumā pastāv aizdegšanās vai elektriskās strāvas triecienu risks.



- Pirms tīršanas un remontdarbiem atvienojiet ledusskapi no strāvas avota.



NODOŠANAI ATKRITUMOS SVARĪGAS BRĪDINĀJUMA ZĪMES



- Nododot šo vai citus ledusskapjus atkritumos, izņemiet durvis/durvju aizvarus, durvju aizturus, lai mazi bērni vai dzīvnieki nevarētu tikt iesprostoti ledusskapī. Bērni ir jāuzrauga, lai nodrošinātu, ka tie nespējējas ar ierīci.
- Lūdzam šī produkta iepakojuma materiālu nodot atkritumos videi draudzīgā veidā.
- Pastāv risks, ka bērns var iesprūst.
Pirms vecā ledusskapja vai saldētājkameras izmešanas.
 - Noņemiet durvis.
 - Plauktus atstājiet to paredzētajā vietā, lai bērni nevarētu iekāpt ledusskapī

iekšā.

- Pirms nodošanas atkritumos nodrošiniet, lai neviena ierīces aizmugurējā daļā esošā caurule nav bojāta.
- Kā dzesēšanas šķidrums tiek lietots R600a vai R134a. Lai redzētu, kurš dzesēšanas šķidrums tiek lietots Jūsu ledusskapī, pārbaudiet kompresora etiķeti, kas atrodas ierīces aizmugurējā daļā, vai intensitātes etiķeti ledusskapī. Ja produkts satur viegli uzliesmojošu gāzi (dzesēšanas šķidrums R600a), attiecībā uz šī produkta drošu nodošanu atkritumos sazinieties ar vietējām varas iestādēm. Kā izolācijas izplūdes gāze tiek lietots ciklopentāns. Gāzēm izolācijas materiālā ir nepieciešama īpaša procedūra nodošanai atkritumos. Attiecībā uz šī produkta videi drošu nodošanu atkritumos lūdz sazinieties ar vietējām varas iestādēm. Pirms nodošanas atkritumos nodrošiniet, lai neviena ierīces aizmugurējā daļā esošā

caurule nav bojāta. Atklātā vietā caurules saplīsis.

- Ja ierīce satur izobutāna dzesēšanas šķidrums (R600a), dabazgāzi ar augstu atbilstību vides aizsardzības prasībām, tas tik un tā ir viegli uzliesmojošs.

Transportējot un uzstādot ierīci, ir jānodrošina, lai netiek bojātas dzesēšanas sistēmas detaļas.

- Dzesēšanas šķidrums, kas sūcas no caurules, var uzliesmot un izraisīt acu bojājumus. Ja ir novērota noplūde, izvairieties no atklātām liesmām vai potenciāla aizdegšanās avota un gaisa telpas, kurā ierīce ir novietota.
- Lai izvairītos no viegli uzliesmojošas gāzes un gaisa sajaukuma izveidošanās, ja dzesēšanas sistēmā radusies noplūde, telpas izmēram, kurā novietota ierīce, jāatbilst ledusskapī lietotā dzesēšanas šķidrums daudzumam. Nekad nedarbiniet ierīci, ja ir novērotas bojājuma pazīmes. Ja šaubāties, konsultējieties ar vietējo izplatītāju.

Uz katrēm 8 gramam R600a dzesēšanas šķidrums ir jāparedz 1 m³ platības telpā. Dzesēšanas šķidrums daudzums Jūsu konkrētajā ledusskapī ir norādīts uz identifikācijas plāksnītes ierīcē.

PAPILDU INFORMĀCIJA PAREIZAI LIETOŠANAI

- Elektriskās strāvas pārtraukuma gadījumā zvaniet uz vietējo elektroenerģijas piegādes uzņēmuma biroju un jautājiet, cik ilgs būs šis padeves pārtraukums.
 - Lielākā daļa elektriskās strāvas pārtraukumu, kas tiek novērsti stundas vai divu laikā, neietekmēs ledusskapja temperatūras. Tomēr, kamēr strāva ir atslēgta, Jums ir jāsamazina durvju atvēršanas biežums līdz minimumam.
 - Bet, ja elektriskās strāvas pārtraukums ir ilgāks par 24 stundām, izņemiet visu sasaldēto pārtiku.
- Ja ledusskapim kā papildu

piederums tiek piegādāta atslēga, tad tā ir jāglabā bērniem neaizsniedzamā vietā un ne ierīces tuvumā.

- Ierīce var nedarboties vienmērīgi (iespējams temperatūra ledusskapī kļūst pārāk augsta), ja tā ilgāku laiku darbināta temperatūrā, kas zemāka par temperatūru amplitūdu, kurai šī dzesēšanas ierīce ir paredzēta.
- Neuzglabājiet pārtiku, kas zemā temperatūrā ātri bojājas, piemēram, banāni, melones.
- Jūsu ierīce ir neapsarmojoša, tas nozīmē, ka nav nepieciešams manuāli atkausēt ierīci, jo tas tiks veikts automātiski.
- Temperatūras paaugstināšanās atkausēšanas procesa laikā atbilst ISO prasībām. Bet, ja Jūs vēlaties novērst nepiemērotu sasaldētās pārtikas temperatūras paaugstināšanos iekārtas atkausēšanas laikā, lūdzam, ietīt sasaldēto pārtiku avīzes kārtās.

- Jebkura sasaldētās pārtikas temperatūras paaugstināšanās atkausēšanas procesa laikā var saīsināt pārtikas uzglabāšanas ilgumu.
- Temperatūra sadaļā(-ās) vai nodaļumā(-os), kas apzīmēts(-i) ar divu zvaigžņu simbolu (❄❄), ir nedaudz augstāka nekā citā(-os) saldētavas nodaļumā(-os). Divu zvaigžņu sadaļas(-u) vai nodaļuma(-u) izvietojums saldētavā apskatāms lietošanas pamācībā un/vai pašā saldētavā, kad tā tiek piegādāta.

Enerģijas taupīšanas padomi

- Ierīci uzstādiet vēsā, sausā telpā ar piemērotu ventilāciju. Pārļiecinieties vai ierīce nav tiešā saules ietekmē un nenovietojiet to sildķermeņu tuvumā (piemēram, radiatoru tuvumā).
- Nekad neaizkavējiet jebkāda veida dzesēšanu vai karsēšanu.
- Karstus ēdienus atdzesējiet pirms ievietošanas ierīcē.

Drošības informācija _11

- Lai atsaldētu sasaldētus produktus, ievietojiet tos ledusskapī.
Tādējādi Jūs varat izmantot sasaldēto produktu zemo temperatūru, lai atvēsinātu produktus ledusskapī.
 - Ievietojot vai izņemot produktus no ierīces, neatstājiet durvis atvērtas uz ilgu laiku.
Jo mazāks ir laiks, kad durvis ir atvērtas, jo mazāk ledus veidosies saldētavā.
 - Regulāri notīriet ledusskapja aizmugurējo daļu. Putekļi palielina enerģijas patēriņu.
 - Neuzstādiet zemāku temperatūru, kā nepieciešams.
- Pārliecinieties, ka ledusskapja pamatnē un aizmugurējā panelī tiek nodrošināta pietiekama gaisa izplūde. Neaizklājiet gaisa ventilācijas atveres.
 - Uzstādot ledusskapi, pārliecinieties, ka starp tā labo, kreiso, apakšējo un augšējo daļu un citiem objektiem ir pietiekams attālums.
Tas palīdzēs samazināt enerģijas patēriņu un ļaus ietaupīt naudu uz elektrības rēķiniem.

Saturs

LEDUSSKAPJA UZSTĀDĪŠANA	13
LEDUSSKAPJA VADĪŠANA	19
TRAUCĒJUMMEKLĒŠANA	25

Ledusskapja uzstādīšana

SAGATAVOŠANĀS LEDUSSKAPJA UZSTĀDĪŠANAI

Apsveicam ar SAMSUNG ledusskapja iegādi. Mēs ceram, ka izbaudīsiet jaunāko tehnikas sasniegumu funkcijas un efektivitāti, ko piedāvā šī jaunā ierīce.

- Pirms lietošanas šo ledusskapi ir pareizi jāuzstāda un jānovieto atbilstoši norādījumiem lietošanas pamācībā.
- Lietojiet šo ierīci tikai tam paredzētajām mērķim, kas aprakstīts šajā lietošanas pamācībā.
- Mēs iesakām nodrošināt, lai apkopi veic kvalificēti tehniķi.
- Lūdžam šī produkta iepakojuma materiālu nodot atkritumos videi draudzīgā veidā.



Pirms ledusskapja iekšējā apgaismojuma nomainīšanas atvienojiet kontaktdakšu no kontaktligzdas.

- Pretējā gadījumā pastāv elektriskās strāvas trieciena risks.

izvēlieties ledusskapim vispiemērotāko vietu

- Vietu, kur ierīce nav pakļauta tiešu saules staru iedarbībai.
- Vietu ar līdzenu grīdas virsmu.
- Vietu, lai brīvi varētu atvērt ledusskapja durvis.
- Ierīces kreisajā un labajā pusē, tās aizmugurē un virs tās atstājiet pietiekami plašu telpu gaisa cirkulācijai. Ja ledusskapim nav pietiekami daudz vietas, iekšējā dzesēšanas sistēma var nedarboties pareizi.
- Lūdzu, pārlecieties, vai apkopes un servisa nolūkos ierīci iespējams brīvi pārvietot.

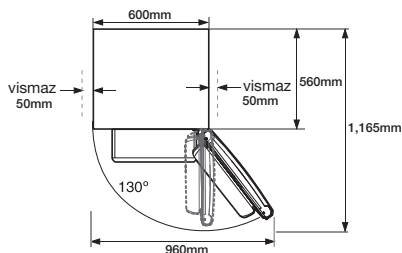
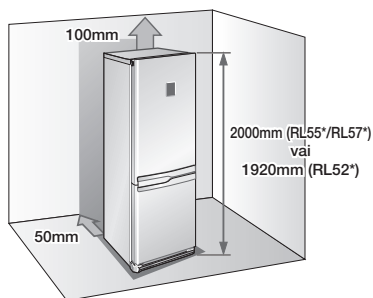

- Atkarībā no modeļa produkta augstums var atšķirties.
- Uzstādot ierīci, nodrošiniet pietiekami daudz brīvas vietas pa labi, pa kreisi, no aizmugures un priekšpusē.
- Tās palīdzēs samazināt elektroenerģijas patēriņu un nodrošinās zemākus rēķinus par elektrību. Neuzstādiet ledusskapi vietās, kur temperatūra ir zemāka par 10°C.



Uzstādot, remontējot vai fīrot aiz ledusskapja, atbīdiēt iekārtu, bet kad darbs pabeigts, iestumiet to atpakaļ.

Nodrošiniet, lai grīda var izturēt pilnībā uzpildītu ledusskapi.



Lai uzlabotu ledusskapja veiktspēju, noņemiet no starplikas papīru un tad uzstādiēt abas starplikas (pelēkie bloki) ledusskapja aizmugurē. Pirms ledusskapja novietošanas pārlecieties, vai abas starplikas ir uzstādītas, kā parādīts attēlā. Šādi iespējams uzlabot ledusskapja veiktspēju.

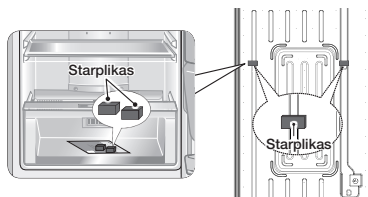

LEDUSSKAPJA DURVJU VIRZIENMAIŅA



Samsung iesaka ledusskapja durvju atvēruma virziena maiņu veikt tikai pie Samsung apstiprinātiem apkopes speciālistiem. Šis ir maksas pakalpojums, kura izmaksas sedz pats klients.



Jebkādi bojājumi, kas radušies durvju atvēruma virziena maiņas rezultātā, netiek segti ierīces ražotāja garantijas ietvaros. Jebkādi remontdarbi, kas nepieciešami šādu darbību rezultātā, tiek veikti par maksu un to izmaksas sedz pats klients.

Nepieciešamie rīki

Komplektā nav iekļauti		
„Phillips” skrūvgrieznis (+)	Plakanais skrūvgrieznis (-)	10 mm uzgriežnatslēga (skrūvēm)

Komplektā nav iekļauti		Rezerves daļas
11 mm uzgrieznis (viras vārstam)	3/16” seškantes skrūvgrieznis (vidējai virai)	Augšējās kreisās viras vāciņš (zem augšējā pārsega)

1. Atskrūvējiet ledusskapja augšējā pārsega 4 skrūves.

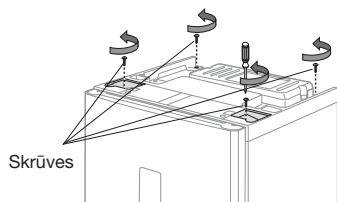

Pārliecinieties, ka pirms darbībām ar elektrības vadiem ledusskapis ir atvienots.

14_ Uzstādīšana

2. Noņemiet augšējo pārsegu. Pārliecinieties, ka vads zem augšējā pārsega ir atvienots.

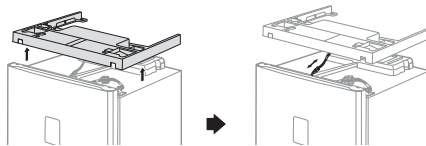

Esiet uzmanīgi, lai nesabojātu elektrības vadus, noņemot augšējo pārsegu.

3. Atvienojiet vadu un atskrūvējiet ledusskapja augšējā pārsega 3 skrūves.

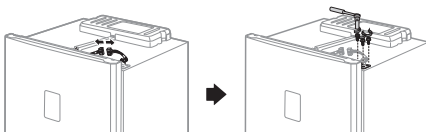

Pārliecinieties, ka ledusskapja durvis ir cieši aizvērtas.

4. Noņemiet ledusskapja durvis no vidējās viras, uzmanīgi piepaceļot durvis uz augšu.

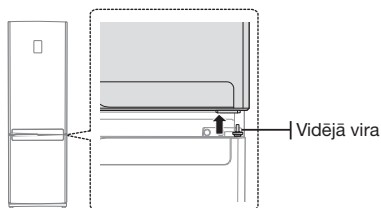

Ledusskapja durvis ir smagas, esiet uzmanīgi, lai nesavainotos, noņemot ledusskapja durvis.

5. Demontējiet vidējo viru, atskrūvējot 2 lielās skrūves un mazo skrūvi labajā pusē. Noņemiet saldētājkameras durvis no apakšējās viras, uzmanīgi piepaceļot durvis uz augšu.

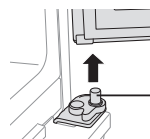
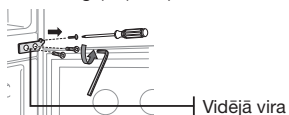

Saldētājkameras durvis ir smagas, esiet uzmanīgi, lai nesavainotos, noņemot saldētājkameras durvis.

LEDUSSKAPJA DURVJU VIRZIENMAIŅA (TURPINĀJUMS)

6. Pēc 2 skrūvju atskrūvēšanas noņemiet priekšējo kāju pārsegu.

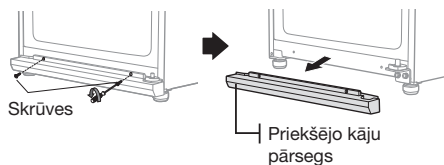

7. Atskrūvējiet 2 skrūves, kas nostiprina apakšējo viru. Kā arī atskrūvējiet skrūvi kreisajā pusē pie priekšējās balsta kājas, kur tiks piestiprināta noņemtā apakšējā vira.

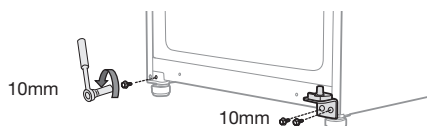

-  Pirms zemās viras noņemšanas, nedaudz pagrieziet priekšējās kājas pulkstenrādītāja virzienā, lai atvieglotu demontāžu un montāžu.

8. Uzstādiēt apakšējās viras vārsta pozīciju. Atskrūvējiet automātiskās vadīklas skrūvi un noņemiet apakšējo viru, izmantojot 11 mm uzgriežņatslēgu. Kreisajā pusē piestipriniet apakšējās viras vārstu un uzstādiēt atpakaļ apvērsto automātisko vadīklu.

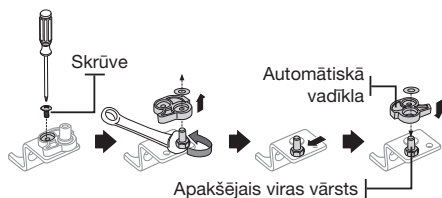

9. Piestipriniet apakšējo viru ledusskapja apakšējā kreisajā pusē, kur pirms tam 8. solī tika atskrūvēta skrūve. Turpmākai lietošanai ieskrūvējiet atlikušo skrūvi ledusskapja apakšējā labajā pusē.

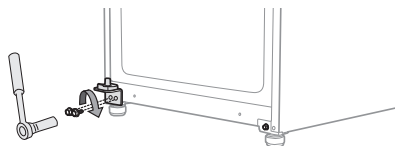

10. Pārslēdziet apakšējās viras uzmaus malu un tad nostipriniet priekšējo kāju pārsegu ledusskapja apakšējā daļā.

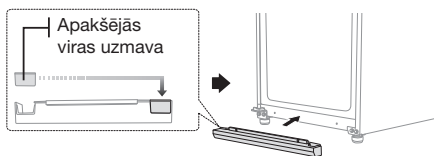

11. Pārslēdziet vidējās viras uzmaus malu, skrūves uzmausi un skrūvi no kreisās uz labo pusi.



12. Atskrūvējiet skrūvi saldētājkameras durvju apakšējā labajā pusē. Pārslēdziet durvju sprūdu un viras blīvi no labās uz kreiso pusi.

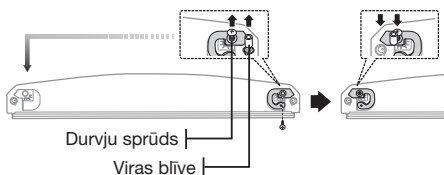

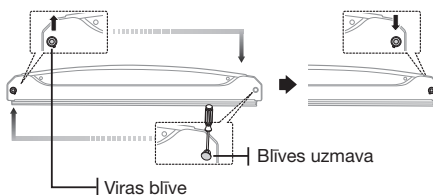

13. Pārslēdziet saldētājkameras durvju augšējās daļas viras blīvi un blīves uzmausi.

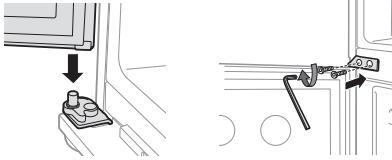

LEDUSSKAPJA DURVJU VIRZIENMAIŅA (TURPINĀJUMS)

14. Uzmanīgi novietojiet atpakaļ saldētājkameras durvis. Samontējiet vidējo viru, kreisajā viras pusē ieskrūvējot 2 skrūves.



-  Pēc saldētājkameras durvju virzienmaiņas skrūve paliks savā vietā. Un tas neietekmē ledusskapja veiktspēju.

15. Atskrūvējiet skrūvi ledusskapja durvju apakšējā labajā pusē. Pārslēdziet durvju sprūdu un viras blīvi no labās uz kreiso pusi.

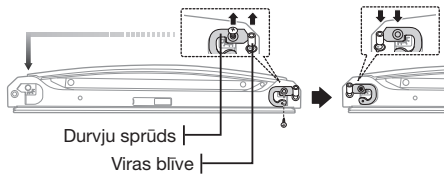

16. Izmantojot plakano skrūvgriežņa galviņu, noņemiet ledusskapja durvju augšdaļā esošo vadu pārsegu un izņemiet augšējo viru un vadus no ledusskapja durvju labās puses.

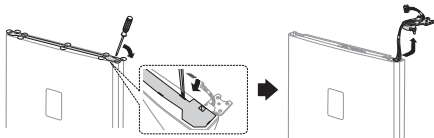

17. Atdaliet labās augšējās viras pārsegu no augšējās viras un izvelciet vadus no labās augšējās viras pārsega.

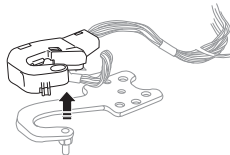

16_ Uzstādīšana

18. Izmantojiet 11 mm uzgriežņatslēgu, lai atdalītu augšējās viras vārstu. Apvēršiet augšējo viru un piestipriniet atpakaļ augšējās viras vārstu.

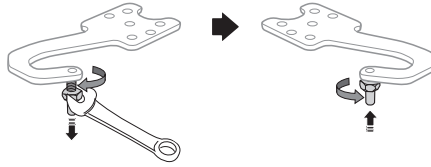

19. Ieslēdziet durvju sānu daļas uznavu un ledusskapja durvju augšējās daļas viras blīvi.

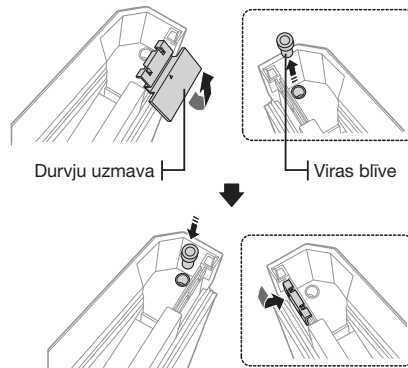

20. Uzstādiet augšējo viru atpakaļ, veicot 19. soli dotos norādījumus apgrieztā kārtībā. (Nodrošiniet, lai tiek lietots kreisās puses augšējās viras pārsegs, kas atrodams zem augšējās plātnes.) Novietojiet uzstādīto viru ledusskapja durvju kreisajā pusē.

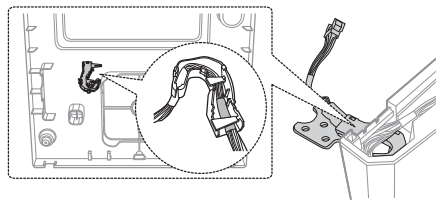

-  Nodrošiniet, lai sarkanā līmlente uz vada ir uzlīmēta kreisās augšējās viras pārsega galā.

LEDUSSKAPJA DURVJU VIRZIENMAIŅA (TURPINĀJUMS)

21. Uzmanīgi novietojiet atpakaļ durvis. Tad nostipriniet 3 skrūves, lai uzstādītu augšējo viru.

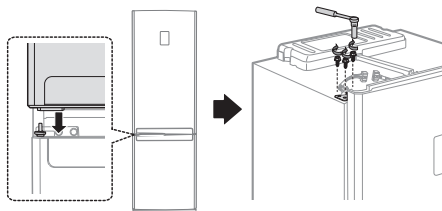

- Pirms ledusskapja durvju novietošanas atpakaļ, jums jāmaina B tipa durvju roktura virziens. Lūdzam skatīt 18. lappusi.
- Durvju A tipam nodrošiniet, lai pēc virziena maiņas tiek nospiests durvju rokturis.

22. Pievienojiet vadus un uzstādiet vadu pārsegu virs ledusskapja durvīm.

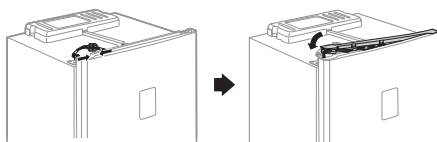

23. Mainiet augšējās viras uzmavas pozīciju. Pievienojiet vadu zem augšējā pārsega un novietojiet augšējo pārsegu atpakaļ tā sākotnējā pozīcijā.

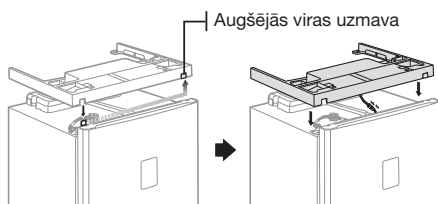

24. Nostipriniet 4 skrūves atpakaļ to vietās.

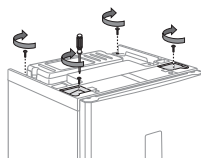

25. Atdaliet ledusskapja un saldētājkameras paplāksnes, tad pagrieziet tās par 180° un nostipriniet atpakaļ.

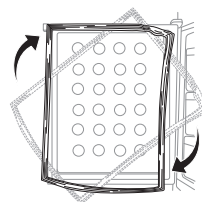

- Pēc durvju virziena maiņas nodrošiniet, lai ledusskapja un saldētājkameras durvju paplāksnes ir pareizi novietotas. Ja tas netiek nodrošināts, var rasties troksnis vai veidoties aprasojums, kas ietekmēs ledusskapja veiktspēju.

DURVJU ROKTURA VIRZIENMAIŅA (A TIPS)

1. Atskrūvējiet 2 skrūves, kas atrodas zem ledusskapja durvīm, un noņemiet 2 uzmavas plāksnes un atskrūvējiet 2 saldētājkameras skrūves.

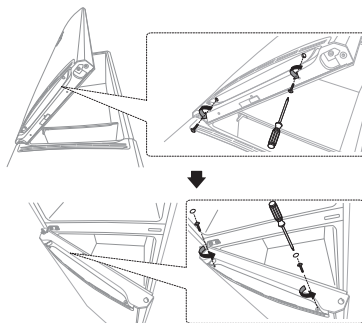

2. Nedaudz nospiediet uz leju ledusskapja rokturi un noņemiet to, pavelkot virzienā uz sevi. Nedaudz piepaceliet uz augšu saldētājkameras rokturi un noņemiet to, pavelkot virzienā uz sevi.

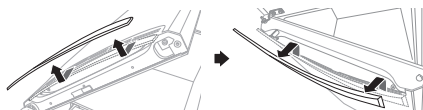

- ⚠ **UZMANĪBU** Uzmanīgi demontējiet durvju rokturi. Durvju rokturī esošie āķi viegli lūzt.

3. Uzstādiēt rokturus atpakaļ pēc ledusskapja roktura un saldētājkameras roktura puses maiņas.

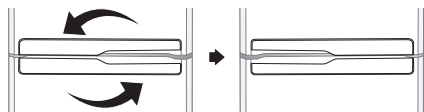

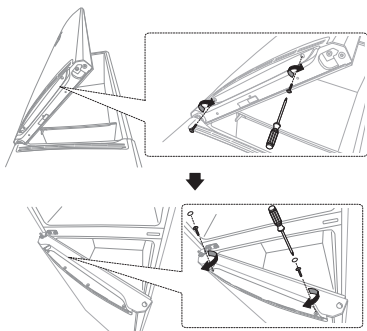

4. Nostipriniet 2 skrūves, kas atrodas zem ledusskapja durvīm, un ieskrūvējiet 2 skrūves un nostipriniet 2 uzmavas plāksnes uz saldētājkameras durvīm.

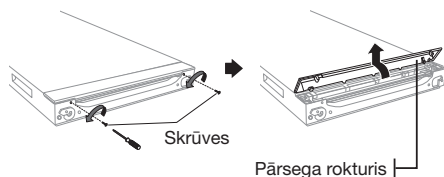

DURVJU ROKTURA VIRZIENMAIŅA (B TIPS)

1. Atskrūvējiet 2 skrūves, kas atrodas zem ledusskapja durvīm un pavelciet roktura pārsegu.



BRĪDINĀJUMS  Uzmanīgi demontējiet roktura pārsegu. Rokturu pārsegā esošie āķi viegli lūzt.

2. Atskrūvējiet roktura blīvi 2 skrūves. Noņemiet roktura blīvi un demontējiet viegli lietojamo rokturi.

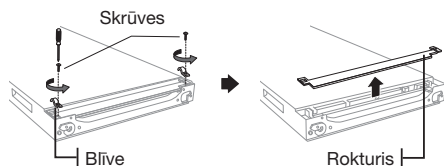

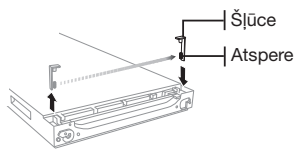

18_ Uzstādīšana

3. Mainiet roktura šļūces un atsperes pozīcijas no kreisās uz labo pusi. Nodrošiniet, lai tiek mainīta roktura šļūces pārsega pozīcija no labās uz kreiso pusi.

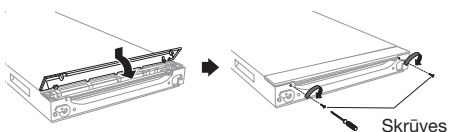

4. Uzstādiēt durvju rokturi, veicot 2. un 1. soli dotos norādījumus pretējā kārtībā.



 Šī procedūra ir jāveic pirms 23. soļa „Ledusskapja durvju virzienmaiņa”.

LEDUSSKAPJA LĪMEŅOŠANA

Ja ierīces priekšējā daļa ir nedaudz augstāk par aizmugurējo daļu, durvis ir atverams un aizverams daudz vieglāk.

Pagrieziet regulējamās kājas pulkstenrādītāja virzienā, lai paaugstinātu, un pret pulkstenrādītāja virzienā, lai pazeminātu ledusskapja augstumu.

Case 1) variants leņķis sasveras pa kreisi.

- Grieziet kreiso regulējamo kāju bultiņas norādītajā virzienā līdz ierīce tiek nolīmeņota.

Case 2) variants leņķis sasveras pa labi.

- Grieziet labo regulējamo kāju bultiņas norādītajā virzienā līdz ierīce tiek nolīmeņota.

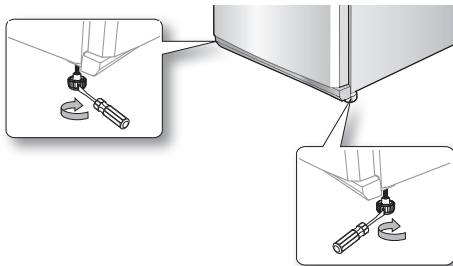

Ledusskapja vadīšana

VADĪBAS PANEĻA PĀRBAUDE

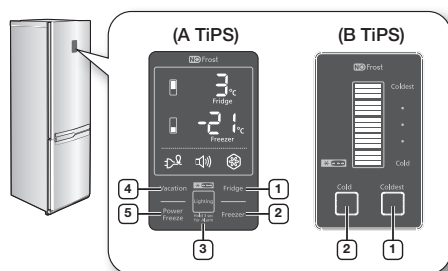

Katru reizi, kad tiek nospiesta poga, atskanēs īss skaņas signāls.

VADĪBAS PANEĻA LIETOŠANA (A TIPS)

1 Ledusskapis

Nospiediet „Fridge” (Ledusskapja) pogu, lai iestatītu ledusskapja vēlamo temperatūru amplitūdā no 1°C līdz 7°C. Noklusējuma iestatītā temperatūra ir 3°C, un katru reizi, kad tiek nospiesta „Fridge” (Ledusskapja) poga, temperatūra mainīsies šādā kārtībā un temperatūras indikators parādīs vēlamo temperatūru.

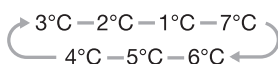

Kad temperatūras iestatīšana ir pabeigta, iestatītā temperatūra sākotnēji tiek rādīta 5 sekundes un tad indikators parādīs faktisko ledusskapja temperatūru.

2 Saldētājkaamera

Nospiediet „Freezer” (Saldētājkaamera) pogu, lai iestatītu saldētājkaameras vēlamo temperatūru amplitūdā no -14°C līdz -25°C.



Nospiežot „Freezer” (Saldētājkaamera) pogu, temperatūra mainīsies šādā kārtībā un temperatūras indikators parādīs vēlamo temperatūru.

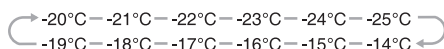

Kad temperatūras iestatīšana ir pabeigta, iestatītā temperatūra sākotnēji tiek rādīta 5 sekundes un tad indikators parādīs faktisko saldētājkaameras temperatūru.

Ja temperatūra ledusskapja vai saldētājkaameras nodalījumā krasi sāk paaugstināties, jo tajā tiek uzglabāta silta pārtika vai bieži tiek atvērtas nodalījuma durvis, sāks mirgot ledusskapja vai saldētājkaameras temperatūras indikators. Kad temperatūra ledusskapī vai saldētājkaamerā kļūst normāla, ledusskapja vai saldētājkaameras indikators pārstās mirgot. Ja pāris stundu laikā temperatūras indikators nepārstāj mirgot, lūdzam sazināties ar servisa centru.

3 Lighting (Apgaismojums) (Turiet nospiestu 3 sekundes, lai iedarbotos trauksmes signāls)

Nospiediet „Lighting” (Apgaismojuma) pogu, lai aktivizētu „Lighting” (Apgaismojuma) funkciju, un apgaismojums zem ledusskapja durvīm iedegsies. Apgaismojums ir ieslēgts, kamēr „Lighting” (Apgaismojuma) funkcija ir aktīva. Ja Jūs vēlaties noregulēt apgaismojuma spilgtumu, nospiediet „Lighting” (Apgaismojuma) pogu vēlreiz. (Atkarībā no modeļa spilgtuma regulēšana var nebūt pieejama). Lai deaktivizētu „Lighting” (Apgaismojuma) funkciju, vēlreiz turiet nospiestu „Lighting” (Apgaismojuma) pogu līdz apgaismojums izslēdzas.

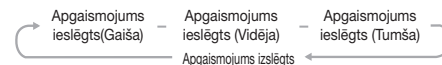

Lai aktivizētu „Alarm” (Trauksmes signāla) pogu, ilgāk par 3 sekundēm turiet nospiestu „Lighting” (Apgaismojuma) pogu. Iedegsies trauksmes signāls un ledusskapis Jūs brīdinās, ja ledusskapja durvis ir atstātas atvērtas ilgāk par 2 minūtēm. Lai deaktivizētu trauksmes signāla funkciju, ilgāk kā 3 sekundes turiet nospiestu „Lighting” (Apgaismojuma) pogu.

- Apgaismojums aktivizēts: apgaismojums paliek ieslēgts.
- Apgaismojums deaktivizēts: ja Jūs atverat saldētājkaameras durvis, bet ledusskapja durvis ir aizvērtas, apgaismojums tiks ieslēgts.

④ Lai aktivizētu „Vacation” (Atvaļinājuma) funkciju, nospiediet „Vacation” pogu.

„Vacation” (Atvaļinājuma) indikators iedegsies un ledusskapis iestātis temperatūru uz 15°C, lai samazinātu elektroenerģijas patēriņu, kad Jūs dodaties garā ceļojumā vai darījumu braucienā, vai Jums nav nepieciešamības lietot ledusskapi. Kamēr „Vacation” (Atvaļinājuma) funkcija ir aktīva, saldētājkameras nodaļījums paliek ieslēgts.



- „Vacation” (Atvaļinājuma) funkcija tiks automātiski deaktivizēta, ja Jūs noregulēsiet ledusskapja temperatūru, kamēr darbojas „Vacation” (Atvaļinājuma) funkcija.
- Nodrošiniet, lai pirms „Vacation” (Atvaļinājuma) funkcijas izmantošanas no ledusskapja nodaļījuma tiktu izņemta visa pārtika.

⑤ „Power Freeze” (Ātrā sasaldēšana)

Lai aktivizētu „Power Freeze” (Ātrās sasaldēšanas) funkciju, nospiediet „Power Freeze” pogu. Iedegsies „Power Freeze” (Ātrās sasaldēšanas) indikators un ledusskapis paātrinās laiku, kas nepieciešams, lai sasaldētu produktus saldētājkamerā.



„Power Freeze” (Ātrās sasaldēšanas) funkcija būs aktīva 72 stundas un saldētājkameras indikators rādīs -25°C. „Power Freeze” funkcija izslēdzas automātiski. Kad „Power Freeze” (Ātrās sasaldēšanas) process ir pabeigts, „Power Freeze” indikators izslēdzas un saldētājkamera pārslēdzas atpakaļ uz iepriekšējo temperatūras iestatījumu. Lietojot šo funkciju, elektroenerģijas patēriņš palielinās.

Šo funkciju ir jāaktivizē, ja saldētājkameras nodaļījumā tiek ievietots liels daudzums pārtikas.

Lai deaktivizētu „Power Freeze” (Ātrās sasaldēšanas) funkciju, vēlreiz nospiediet „Power Freeze” pogu.



- Ja nepieciešams sasaldēt lielu pārtikas daudzumu, aktivizējiet „Power Freeze” (Ātrās sasaldēšanas) funkciju vismaz 24 stundas pirms tam.

VADĪBAS PANEĻA LIETOŠANA (B TIPS)

① Coldest (Zemākā)

Nospiediet „Coldest” (Zemākā) pogu vienu vai vairākas reizes, lai pazeminātu ledusskapja temperatūru. Temperatūras indikators mainīsies no iestatījuma „cold” (zema) uz „coldest” (zemākā). Noklusējuma iestatījuma temperatūra ir viduspunkta temperatūra.

Kad visas gaismas ir ieslēgtas, temperatūra ir viszemākā.

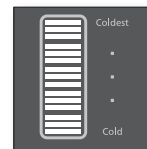

② Cold (Zema)

Nospiediet „Cold” (Zema) pogu vienu vai vairākas reizes, lai paaugstinātu ledusskapja temperatūru.

Temperatūras indikators mainīsies no iestatījuma „coldest” (zemākā) uz „cold” (zema).

Noklusējuma iestatījuma temperatūra ir viduspunkta temperatūra. Kad viena gaisma ir ieslēgta, temperatūra ir zema.

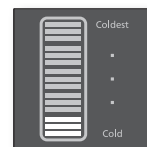

- Ir pieejami pieci temperatūras iestatījumi, kuriem ir piecas dažādas indikatoru gaismas.
- Saldētājkameras temperatūra tiks noregulēta automātiski, atbilstoši ledusskapja temperatūrai (kā parādīts zemāk).

Auksts

-14°C (7°C) – -17°C (5°C) – -20°C (3°C) – -22°C (2°C) – -25°C (1°C)

Aukstākais

Temperature of Freezer(Fridge)

- Ja nepieciešams s asaldēt lielu pārtikas daudzumu, iestatiet ledusskapja temperatūru uz zemāko temperatūru vismaz 24 stundas pirms pārtikas ievietošanas.
- Ja temperatūra ledusskapja vai saldētājkameras nodaļījumā strauji sāk paaugstināties, jo tajā tiek uzglabāta silta pārtika vai bieži tiek atvērtas nodaļījuma durvis, sāks mirgot temperatūras indikators. Kad temperatūra ledusskapī vai saldētājkamerā kļūst normāla, temperatūras indikators pārstās mirgot. Ja pēc pāris stundām temperatūras indikators nepārstāj mirgot, lūdzam sazināties ar servisa centru.

VADĪBAS PANEĻA PĀRBAUDE (C TIPS)

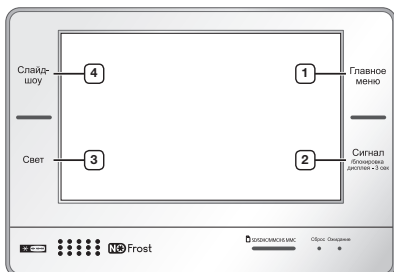

<p>1 Главное меню (Sākumvieta)</p>	<p>Jūs varat iet uz sākuma ekrānu, kurā izvietotas visas galvenās ledusskapja funkcijas.</p>
<p>2 Сигнал (Тревожный сигнал)</p>	<p>Trauksmes signāls Jūs brīdinās, ja ledusskapja durvis ir atvērtas ilgāk par 2 minūtēm. Lai atceltu trauksmes signālu, vēlreiz nospiediet „Alarm” (Trauksmes signāla) pogu. Jūs varat aktivizēt/deaktivizēt „Child Lock” (Bērnu atslēgas) funkciju, uz 3 sekundēm nospiežot šo pogu.</p>
<p>3 Свет (Apgaismojums)</p>	<p>Jūs varat ieslēgt un izslēgt lampu zem ledusskapja durvīm.</p>
<p>4 Слайд шоу (Slīdrāde)</p>	<p>Jūs varat lietot šo funkciju, lai skatītu attēlus, kas saglabāti fotoalbumā.</p>

- 

• Papildu informācijai par kontroles paneļa (C tips) lietošanu, skatiet LCD kontroles lietošanas pamācību, kas iekļauta šajā lietošanas pamācībā.
- Ja nepieciešams sasaldēt lielu pārtikas daudzumu, aktivizējiet „Power Freeze” (Ātrās sasaldēšanas) funkciju vismaz 24 stundas pirms tam.

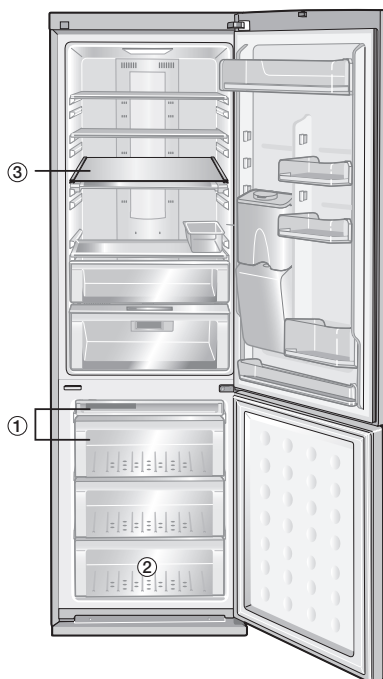

Papildu saldētavas plaukts (papildaprīkojums)

- 

• Dažas no funkcijām, piemēram, „Water Tank”, „Cooler Zone”, „Cooler Zone” un „Photosynthetic Fresh”, var atšķirties un var nebūt pieejamas atkarībā no ledusskapja modeļa.
- Lai iegūtu vairāk vietas saldētavā, varat izņemt ① atvilktnes. Ja pieejams papildu saldētavas plaukts (papildaprīkojums) ③, varat izņemt visas atvilktnes, izņemot apakšējo atvilktni ②.
Noteiktais ledusskapja un saldējamās kameras uzglabāšanas apjoms tiek aprēķināts, kad šīs detaļas ir izņemtas.

COOL SELECT ZONE™ (VĒSĀS ZONAS IZVĒLE) FUNKCIJAS LIETOŠANA

Jūs varat uzglabāt dažādu pārtiku, piemēram, sieru, gaļu, mājputnu gaļu, zivis un citus pārtikas produktus ideālā temperatūrā, lai saglabātu pārtikas garšu.

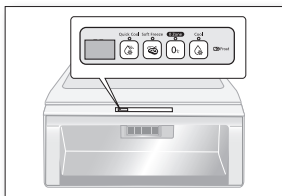

„Quick Cool” (Ātrā atdzesēšana)

- Ja vēlaties ātri atdzesēt pārtiku, ievietojiet pārtiku „Cool Select Zone” (Vēsās zonas izvēle) un nospiediet „Quick Cool” (Ātrās atdzesēšanas) pogu.
- „Cool Select Zone” (Vēsās zonas izvēle) dzesēs pārtiku 60 minūtes.
- Kad „Quick Cool” (Ātrās atdzesēšanas) režīms ir pabeigts, „Cool Select Zone” nodalījums automātiski iestāties „Cool” (Dzesēšanas) režīmu.

„Soft Freeze” (Vieglā sasaldēšana)

- Izvēlieties „Soft Freeze” (Vieglās sasaldēšanas) režīmu, „Cool Select Zone” (Vēsās zonas izvēle) temperatūra tiks iestatīta uz -5°C.

„Zero Zone” (Nulles zona)

- Izvēlieties „Zero Zone” (Nulles zonas) režīmu, „Cool Select Zone” (Vēsās zonas izvēle) temperatūra tiks iestatīta uz 0°C.

„Cool” (Dzesēšana)

- Izvēlieties „Cool” (Dzesēšanas) režīmu, „Cool Select Zone” (Vēsās zonas izvēle) temperatūra tiks iestatīta uz 3°C.

LEDUS PAGATAVOŠANA

1. Piepildiet trauku ar ūdeni līdz 80% atzīmei.
2. Novietojiet ledus trauku saldētājkameras augšējā nodalījumā.
3. Pagaidiet, kamēr izveidojas ledus gabaliņi.
4. Nedaudz pagroziet ledus trauku, lai izņemtu ledus gabaliņus.

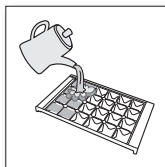

Sasalšanas laiks

Ir ieteicams aktivizēt „Power freeze” (Ātrās sasaldēšanas) funkciju un pagaidīt aptuveni 1-2 stundām līdz izveidojas ledus gabaliņi.



UZMANĪBU

Eksplozijas risks

- Ledusskapja daļa ar zemāko temperatūru ir aizmugures panelis. Tā ir labākā vieta vārīgu pārtikas produktu uzglabāšanai.
- Saldētājkamerā nedrīkst uzglabāt pilnas stikla pudeles, jo pudeles saturam sasilstot, stikls var saplīst.

ATLOKĀMĀ PLAUKTA LIETOŠANA

Jūs varat salocīt atlokāmo plauktu, ja zemāk esošajā plauktā nepieciešams ievietot augstākas tvertnes vai produktus.

1. Nedaudz paceliet plauktu un ieslidiniet to uz iekšu.
2. Paceliet atlocīto plauktu pret aizmugurējo sienu.
3. Lai izmantotu pilnībā paplašinātu plauktu, Jūs varat vienkārši pavilkt atlokāmo plauktu, veicot visu pretējā secībā.

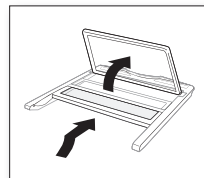

UZMANĪBU

Plaukts var izkrist, tādēļ uzmanīgi to tīriet un lietojiet.

ŪDENS AUTOMĀTA LIETOŠANA

Ūdens iepildīšana

Jūs varat piepildīt ūdens tvertni ar ūdeni, kad tā atrodas ledusskapī, vai izņemt ūdens tvertni un iepildīt ūdeni.

1. Atveriet apaļo vāciņu un piepildiet ūdens tvertni ar dzeramo ūdeni.
 - Neiepildiet ūdens tvertnē pārāk daudz ūdens (tikai 4,2 litrus). Atverot un aizverot durvis, tas var izraisīt pārplūšanu.
2. Aizveriet apaļo vāciņu, piespiežot to līdz tas tiek nofiksēts pareizajā vietā.

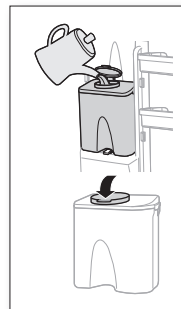

UZMANĪBU

Neiepildiet ūdens tvertnē neko citu kā tikai ūdeni.

Ūdens iegūšana no automāta

1. Novietojiet zem ūdens izvades atveres glāzi.
2. Nedaudz piespiediet glāzi ūdens automāta svirai.



- Pārliecinieties, ka glāze ir vienā līmenī ar automātu, lai novērstu ūdens izšļakstīšanos.
- Atkarībā no modeļa ūdens automāts var nebūt pieejams.



Parastas pudeles ievietošana

1. Nospiediet fiksācijas sviru, paceliet ūdens tvertni uz augšu un izņemiet to.
2. Izņemiet automāta krānu no ūdens tvertnes.
3. Uzstādiat automāta krānu uz parastas minerālūdens pudeles un pagrieziet pulksteņrādītāja virzienā, lai nofiksētu automāta krānu.
4. Ievietojiet ūdens pudeli ar automāta krānu tam paredzētajā atvērumā.

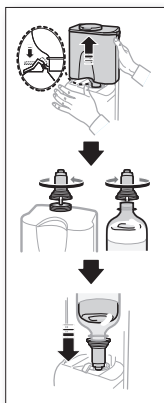

- Kad gaiss ieplūst ūdens pudelē, no parastā minerālūdens vai dzērienu pudeles ir dzirdama burbuļojoša skaņa.
- Dažas parastā minerālūdens vai dzērienu pudeles atkarībā no to izmēra var nesaderēt ar automāta krānu.
- Ja ūdens, nospiežot sviru, netiek ārā pietiekamā daudzumā, nospiediet sviru vēlreiz.
- Nelietojiet gāzētus dzērienus, piemēram, kokakola vai zeltēris. Nospiežot sviru, oglekļa gāzes radītais spiediens, kas uzkrājies dzēriena pudelēs augšējā daļā, var izraisīt dzēriena izšļakstīšanos.
- Lai nodrošinātu higiēnas prasības, nav ieteicami dzērieni ar augstu cukura saturu (sulas, bezalkoholiskie dzērieni).
- Jūs varat lietot minerālūdeni pudelēs vai vārtu krāna ūdeni, ja vien tas nesatur nekādas elementārdaļiņas.

Kad ūdens automāts netiek izmantots

1. Cieši nofiksējiet automāta krānu tam paredzētajā atvērumā.
- Ja ūdens automāta krāns ir izvilts ārā uz ilgāku laiku, ledusskapis var nedarboties pareizi, jo tiks novērota aukstuma noplūde.
2. Novietojiet ūdens tvertnes vietā dzērienu ietvaru un ievietojiet dzēriena pudeli tajā.
- Ir iespējams ievietot divas 1,5 litru pudeles.

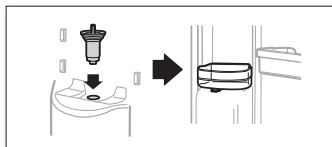

FOTOSINTĒZES PROCESA IZMANTOŠANA (OPCIJA)

Gaismas diožu indikatori, kas norāda uz fotosintēzes procesu

Augi elpo tikai tumšā, bet spožā apgaismojumā, augos vienlaicīgi norisinās gan fotosintēzes, gan elpošanas process. Ja dārzeņi tiek uzglabāti tumšā ledusskapī, tie turpina elpot un organisko vielu daudzums dārzeņos samazinās daudz ātrāk. Ja dārzeņi un augļi tiek uzglabāti svaigas pārtikas nodalījumā, tad tie ilgāku laiku paliek svaigi, jo dārzeņi un augļi var vienlaicīgi gan elpot, gan fotosintezēt.



Neskatieties uz gaismas diodēm ilgu laika posmu, jo tas var radīt redzes traucējumus.

Fotosintēzes process

- Gaismas diožu indikatori, kas norāda uz fotosintēzes procesu, ir uzstādīti svaigas pārtikas uzglabāšanas nodalījuma aizmugurējā daļā. Pateicoties gaismas diožu sistēmai, dārzeņi un augļi saglabājas svaigi ilgāku laika periodu. Lai palielinātu iedarbību, uzglabājiet dārzeņus un augļus caurspīdīgā vinila iepakojumā vai arī bez iepakojuma. Iedarbība var mazināties, ja dārzeņi un augļi ir gaismas necaurlaidīgās kastēs, tvertnēs vai tumšos vinila iepakojumos.
- Kad ir atvērta ledusskapja durvis, gaismas diožu indikatori vienmēr ir ieslēgti. Durvis aizverot, gaismas diožu indikatori vairākas reizes iedegas un izslēdzas.



Vadība **23**



Ja ziemas periodā Jūs iestatāt vēlamo temperatūru uz 1°C un ievietojat dārzeņus uzglabāšanai uz ilgāku laiku, tad dārzeņi var sasalt.

IEKŠĒJO DETALU IZŅEMŠANA

Plaukti

Uzmanīgi paceliet plauktus ar abām rokām un pavelciet virzienā uz sevi.
(Stikla plaukts/atlokāms plaukts)

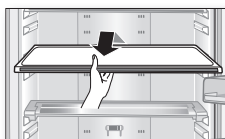

Durvju aizsargi

Stingri satveriet durvju aizsargus ar abām rokām un uzmanīgi paceliet, lai izņemtu.

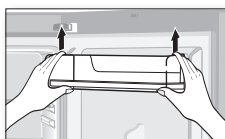

Ūdens tvertne

Stingri satveriet ūdens tvertni ar abām rokām un paceliet to virzienā uz sevi, lai izņemtu.



Atkarībā no modeļa ūdens tvertne var nebūt pieejams.



Nodalījumi

Pilnībā izvelciet nodalījumus, tad nedaudz piepaceliet, lai izņemtu nodalījumus.
(„Fresh safe” nodalījums / „Cool Select Zone” nodalījums / „Cooler zone” nodalījums / „Freezer” nodalījumi)

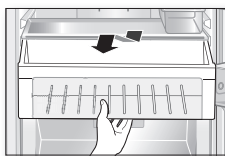

Dzesēšanas zona

Nospiediet fiksācijas ierīci dzesēšanas zonas pārsega aizmugures kreisajā un labajā pusē un pavelciet dzesēšanas zonas pārsegu, lai to noņemtu.

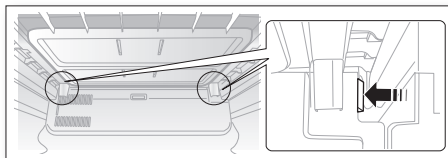

Lai nodrošinātu vislabāko produkta energoefektivitāti, lūdzu, saglabāiet visu plauktu, atvilktni un citu nodalījumu oriģinālo izvietojumu, kā norādīts attēlā 21. lappusē.

LEDUSSKAPJA TĪRĪŠANA



BRĪDINĀJUMS

Neizmantojiet tīrīšanai benzolu, krāsu šķīdinātāju vai Clorox hlorīda balinātāju. Šīs vielas var bojāt ierīces virsmu un izraisīt ugunsgrēku.



UZMANĪBU

Nesmidziniet uz ledusskapja ūdeni, ja tas ir pieslēgts strāvas padevei, jo tas var izraisīt elektriskās strāvas triecienu. Netīriet ledusskapi ar benzolu, šķīdinātāju vai automašīnas mazgāšanas līdzekli, jo pastāv aizdegšanās risks.

GAISMAS DIOŽU LAMPAS NOMAĪŅA

Ja ir izdegusi iekšējā vai ārējā gaismas diožu lampa, nedemontējiet lampas pārsegu un gaismas diožu lampu pat.



Lūdzam sazināties ar servisa pārstāvjiem.

Traucējummeklēšana

PROBLĒMA	RISINĀJUMS
Ierīce nedarbojas vai temperatūra ir pārāk augsta.	<ul style="list-style-type: none"> • Pārbaudiet, vai barošanas vads ir pareizi pieslēgts. • Vai temperatūras kontrole, kas izvietota uz priekšējā paneļa, ir pareizi iestatīta? • Vai uz ierīci nespīd tieši saules stari, vai tuvumā nav izvietoti siltuma avoti? • Vai ierīces aizmugurējā daļa nav pārāk tuvu sienai?
Pārtika ledusskapī ir sasalusi.	<ul style="list-style-type: none"> • Vai temperatūras kontrole, kas izvietota uz priekšējā paneļa, ir iestatīta uz aukstāko pieejamo temperatūru? • Vai apkārtējā temperatūra ir pārāk zema?
Tiek novēroti neierasti trokšņi.	<ul style="list-style-type: none"> • Pārbaudiet, vai ierīce ir uzstādīta uz stabilas un līdzenas grīdas virsmas. • Vai ierīces aizmugurējā daļa nav pārāk tuvu sienai? • Vai aiz/zem ierīces nav pakrituši nezināmi priekšmeti? • Vai dzirdamā trokšņa avots ir ierīces kompresors? • Dažādiem papildpiederumiem saraujoties un izplešoties rodas tikšņoša skaņa.
Ierīces priekšējie stūri un sāni ir karsti, un sāk veidoties kondensāts.	<ul style="list-style-type: none"> • Ierīces stūros ir uzstādītas siltumizturīgas caurules, lai novērstu kondensāta veidošanos. Šis risinājums var ne vienmēr būt efektīvs, kad apkārtējā gaisa temperatūra paaugstinās. Tomēr tā nav nestandarta situācija. • Ļoti mitros laika apstākļos uz ierīces ārējās virsmas var veidoties kondensāts, ja gaisa mitrums saskaras ar ierīces vēso vītumu.
Jūs varat dzirdēt šķidrums burbuļošanu ierīcē.	<ul style="list-style-type: none"> • Tas ir dzesēšanas šķidrums, kas dzesē temperatūru ierīcē.
Ierīces iekšpusē ir nepatīkama smaka.	<ul style="list-style-type: none"> • Vai ledusskapī nav sabojājusies pārtika? • Pārļiecinieties vai pārtika ar spēcīgu smaržu (piemēram, zivs) ir iefasēta, lai būtu hermētiska. • Periodiski iztīriet ledusskapī un izmetiet sabojājušos pārtiku.
Uz ierīces sienām ir sarmas slānis.	<ul style="list-style-type: none"> • Vai gaisa izvades ventilācijas ejas ledusskapī nav aizklājis ēdiens? • Izretiniet pārtiku, izvietojot to ledusskapī tā, lai uzlabotu ventilāciju. • Vai durvis ir pilnībā aizvērtas?
Uz ierīces iekšējām sienām un dārzeniņiem veidojas kondensāts.	<ul style="list-style-type: none"> • Augstā mitruma līmenī pārtika ar augstu ūdens saturu tiek uzgalabāta neapklāta, vai ledusskapja durvis atstātas atvērtas pārāk ilgi. • Uzglabājiet pārtiku pārsegtu vai noslēgtās tvertnēs.

Apkartejas iekštelpu temperatūras ierobežojumi

Šis ledusskapis paredzēts darbībai tādā apkartejas vides temperatūrā, ko nosaka tā temperatūras klases mērojums uz datu plaksnītes.

Kategorija	Simbols	Apkārtējās vides temperatūras diapazons (°C)	
		IEC 62552 (ISO 15502)	ISO 8561
Paplašināta mērena	SN	No +10 līdz +32	No +10 līdz +32
Mērena	N	No +16 līdz +32	No +16 līdz +32
Subtropu	ST	No +16 līdz +38	No +18 līdz +38
Tropu	T	No +16 līdz +43	No +18 līdz +43

 Ledusskapja iekšējās temperatūras var ietekmēt šādi faktori - ledusskapja atrašanās vieta, apkarteja vides temperatūra un ledusskapja durvju atveršanas biežums.

Lai kompensētu šo faktoru iedarbību, noregulējiet temperatūru.

Izstrādājuma pareiza likvidēšana

(Attiecas uz nolietotām elektriskām un elektroniskām ierīcēm)

Latvia

(Piemērojams valstīs ar atsevišķām savākšanas sistēmām)

Šis uz izstrādājuma un tā piederumiem vai pievienotajā dokumentācijā izvietotais marķējums norāda, ka izstrādājumu un tā elektroniskos piederumus (piem., uzlādes ierīci, austiņas, USB kabeli) pēc ekspluatācijas laika beigām nedrīkst likvidēt kopā ar citiem sadzīves atkritumiem. Lai nepieļautu atkritumu nekontrolētas likvidēšanas radītu varbūtēju kaitējumu videi un cilvēku veselībai, lūdzam minētās ierīces nošķirt no citiem atkritumiem un disciplinēti nodot pienācīgai pārstrādei, tā sekmējot materiālo resursu atkārtotu izmantošanu.

Lai uzzinātu, kur un kā minētās ierīces iespējams nodot ekoloģiski drošai pārstrādei, mājsaimniecībām jāsaazinās ar izstrādājuma pārdevēju vai savu pašvaldību.

Iestādēm un uzņēmumiem jāsaazinās ar izstrādājuma piegādātāju un jāiepazīstas ar pirkuma līguma nosacījumiem. Izstrādājumu un tā elektroniskos piederumus nedrīkst nodot likvidēšanai kopā ar citiem iestāžu un uzņēmumu atkritumiem.

Sazinies ar SAMSUNG WORLD WDE
Ja jums ir jautājums vai ieteikums saistīts ar Samsung produktiem,
lūdzu sazinieties ar SAMSUNG klientu apkalpošanas centru.

Duntes iela 6, Rīga ,LV-1013, Latvia
8000-7267
www.samsung.com/lv/support



Šaldytuvas

Naudojimo instrukcija

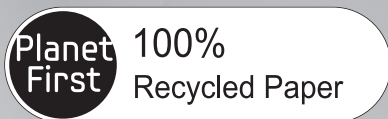

Šis vadovas pagamintas iš 100% perdirbto popieriaus.

Lietuviškai

Įsivaizduokite galimybes

Dėkojame, kad įsigijote šį SAMSUNG gaminį.











Laisvai pastatomas įrenginys

Saugumo nurodymai

SAUGUMO NURODYMAI

- Prieš pradėdami naudotis įrenginiu, atidžiai perskaitykite šią naudojimosi instrukciją ir išsaugokite ją ateičiai.
- Naudokite prietaisą tik šioje instrukcijoje nurodytiems tikslams.
Prietaisu negali naudotis asmenys (tame tarpe ir vaikai), turintys fizinių, jutiminių ar protinių sutrikimų, taip pat neturintys patirties arba žinių, išskyrus atvejus, kai jie yra prižiūrimi ar juos apie naudojimąsi šaldytuvu instruktuoja asmuo, atsakingas už jų saugumą.
- Atsižvelgiant į tai, kad šie naudojimosi nurodymai tinka įvairiems modeliams, jūsų šaldytuvo savybės gali šiek tiek skirtis nuo čia aprašomų.

Svarbūs saugumo ženklai ir įspėjimai:

	Nesaugaus naudojimo pavojus, galintis sukelti sunkius kūno sužalojimus ar mirtį.
	Nesaugaus naudojimo pavojus, galintis sukelti nedidelius kūno sužalojimus ar materialinius nuostolius.
	NEDARYKITE taip.
	NEARDYKITE.
	NELIESKITE.
	Tiksliai vykdykite nurodymus.
	Ištraukite kištuką iš sieninio elektros lizdo.
	Siekdami išvengti elektros smūgio, įžeminkite prietaisą.
	Kreipkitės pagalbos į aptarnavimo centrą.



Pastaba.

Šie įspėjamieji ženklai skirti apsaugoti jus ir kitus nuo sužalojimų.

Prašome jų atidžiai laikytis. Perskaitę šį skyrių, laikykite jį saugioje vietoje, kad, esant reikalui, galėtumėte peržiūrėti ateityje.

CE PASTABA

Nustatyta, kad šis gaminys atitinka Žemos įtampos direktyvą (2006/95/EB), Elektromagnetinio suderinamumo direktyvą (2004/108/EB), RoHS direktyvą (2011/65/EB), Komisijos deleguotąjį reglamentą (ES) Nr. 1060/2010 ir Ekologinio projektavimo direktyvą (2009/125/EB), įgyvendintą Europos Sąjungos reglamentu (EB) Nr. 643/2009 (tik Europos šalyse parduodamiems gaminiams).



SVARBŪS ĮSPĖJANTIEJI ŽENKLAI DĖL ŠALDYTUVO PASTATYMO

-  • Nestatykite šaldytuvo drėgnoje vietoje ar ten, kur gali patekti vanduo.
- Pažeista elektros dalių izoliacija gali sukelti elektros smūgį arba gaisrą.
- Nestatykite šaldytuvo tiesioginėje saulės šviesoje arba arti viryklių, šildytuvų ar kitokių prietaisų.
- Nejunkite kelių prietaisų į vieną energijos šaltinį. Šaldytuvas turi būti įjungtas į atskirą elektros lizdą, kurio įtampa atitinka nurodytąją plokštelėje.
- Tai užtikrins tinkamiausią prietaiso veikimą ir neleis susidaryti perkrovai namų elektros sistemoje, galinčiai sukelti gaisrą dėl perkaitusių laidų.
- Nejunkite kištuko į iškilbusį sieninį elektros lizdą.
- Atsiranda elektros smūgio

Saugumo nurodymai _3

arba gaisro pavojus.

- Nenaudokite laido, kuris išilgai arba kuriame nors gale turi įtrūkimų arba nusitrynimų.
- Nesulenkite maitinimo laido ir nedėkite jokių sunkių daiktų ant jo.
- Nenaudokite aerozolių šalia šaldytuvo.

- Šalia šaldytuvo naudojami aerozoliai gali sukelti sproginimą ar gaisrą.

 • Prieš pradėdant naudotis šaldytuvu, jis turi būti tinkamai pastatytas ir sumontuotas, laikantis šios instrukcijos.

• Tinkamai prijunkite maitinimo laido kištuką prie laido, nuleisdami žemyn.

- Jei prijungsite maitinimo kištuką atvirkščiai, galite perkirsti laidą ir sukelti gaisrą arba elektros smūgį.

• Perkeldami šaldytuvą, būkite atsargūs ir neužstatykite jo ant maitinimo laido, nes galite jį pažeisti.

4_ Saugumo nurodymai

- Tai gali sukelti gaisro pavojų.

- Įsitikinkite, kad šaldytuvo galinė pusė nedeformavo ar nesugadino maitinimo kištuko.
- Prietaisą pastatykite taip, kad kištukas būtų pasiekiamas.

 • Šaldytuvą turi būti įžemintas.

- Kad neįvyktų jokie energijos nutekėjimai ar elektros smūgiai, kuriuos gali sukelti iš šaldytuvo nutekėję skysčiai, šaldytuvą turi būti įžemintas.

• Niekada įžeminimui nenaudokite dujų vamzdžių, telefono linijų ar kitokių galimai suminkštėjančių strypų.

- Neteisingas įžeminimo kištuko naudojimas gali sukelti elektros smūgį.

 • Jei maitinimo laidas pažeistas, gamintojas ar jo aptarnavimo darbuotojas nedelsiant turi jį pakeisti.

• Šaldytuvo saugiklį turi

pakeisti kvalifikuotas specialistas ar aptarnavimo įmonė.

- Priešingu atveju galima sukelti elektros šoką arba susižaloti.



ATSARGUMO ŽENKLAI DĖL ŠALDYTUVO PASTATYMO

• Žiūrėkite, kad ventiliacijos angų, esančių prietaiso korpuse arba montavimo detalėse, neuždengtų jokios kliūtys.

- Pastatę šaldytuvą, prieš jungdami palikite jį 2 valandoms.



SVARBŪS ISPĖJANTIEJI ŽENKLAI DĖL ŠALDYTUVO NAUDOJIMO

• Nejunkite maitinimo kištuko šlapiomis rankomis.

- Nelaikykite daiktų ant šaldytuvo viršaus.
- Jums atidarant ar uždarant dureles, daiktai gali nukristi ir jus sužeisti ir/ar padaryti materialinių nuostolių.
- Nestatykite ant šaldytuvo jokių indų, pripildytų vandeniu.
- Skysčiui išsiliejus, kils gaisro ar elektros smūgio pavojus.
- Neleiskite vaikams kabintis ant durelių.
Priešingu atveju jie gali rimtai susižeisti.
- Neleiskite vaikams įlįsti į šaldytuvo vidų.
Jie gali užsitrenkti.
- Nekiškite pirštų ar kitų daiktų į dozatoriaus angą.
- Galite susižaloti ar patirti materialinių nuostolių.
- Nelaikykite šaldytuve lakių ar degių medžiagų.
- Benzolo, skiediklio, alkoholio, eterio, LP dujų ir kitokių panašių medžiagų laikymas gali sukelti sprogimus.



SVARBŪS ISPĖJANTIEJI ŽENKLAI DĖL ŠALDYTUVO NAUDOJIMO (TĘSINYS)

-  • Nelaikykite šaldytuve medikamentų, mokslui skirtų medžiagų ar temperatūrai jautrių produktų.
- Produktai, kuriems reikalinga griežta temperatūros kontrolė, turi būti laikomi ne šaldytuve.
- Nedėkite ir nenaudokite elektros prietaisų šaldytuvo viduje, jei taip nerekomendavo gamintojas.
- Nelieskite šaldiklio vidinių sienelių ar jame laikomų produktų šlapiomis rankomis.
- Tai gali sukelti nušalimą.
- Norėdami pagreitinti atitirpimo procesą, nenaudokite mechaninių ar kitokių priemonių, išskyrus tas, kurias rekomendavo gamintojas.
- Nesugadinkite šaltnešio cirkuliavimo grandinės.

6_ Saugumo nurodymai



- Patys neardykite ir netaisykite šaldytuvo.
- Galite sukelti gaisrą, gedimą ir/ar susižaloti.



- Prižiūrėkite vaikus, kad jie nežaistų su prietaisu.
- Butelius laikykite vieną šalia kito taip, kad jie neiškristų.
- Šis įrenginys skirtas tik maisto saugojimui namų sąlygomis.
- Jei įvyko dujų nuotėkis, venkite bet kokios atviros liepsnos ar galimo užsidegimo šaltinio ir keletą minučių išvėdinkite patalpą, kurioje stovi prietaisas.
- Naudokite tik LED lemputes, tiekiamas gamintojo ar aptarnaujančiųjų darbuotojų.



- Jei užuodžiate medikamentų ar dūmų kvapą, tuoj pat ištraukite maitinimo kištuką ir susisieki su SAMSUNG

elektronikos prietaisų aptarnavimo centru.

- Jei jums nepavyksta pakeisti apšvietimo lemputės, kreipkitės į aptarnavimo specialistus.
- Jei prietaise įmontuota LED lemputė, neardykite jos dangtelio ir lemputės patys.
 - Kreipkitės į aptarnavimo įmonę.
- Jei šaldytuve atsiranda vandens ar dulkių, ištraukite maitinimo kištuką ir susisiekite su SAMSUNG elektronikos prietaisų aptarnavimo centru.
 - Priešingu atveju kyla gaisro pavojus.



ATSARGUMO ŽENKLAI DĖL ŠALDYTUVO NAUDOJIMO

- ★ • Iššluostykite perteklinę drėgmę viduje ir palikite atviras dureles.
 - Priešingu atveju gali atsirasti kvapas ir pelėsis.

- Norėdami, kad prietaisas veiktų nepriekaištingai:
 - Nedėkite produktų arti vedinimo angų, esančių galinėje prietaiso dalyje, kad nesutrikdytumėte laisvo oro cirkuliavimo šaldytuvo viduje.
 - Prieš dėdami į šaldytuvą, produktus suvyniokite arba sudėkite į hermetiškus indus.
- Į šaldiklio skyrių nedėkite gazuotų ar putojančių gėrimų. Į šaldiklį nedėkite butelių arba stiklinių indų.
 - Užšalus turiniui, stiklas gali suskilti ir jus sužaloti.
- Aptarnavimo garantija ir pakeitimas.
 - Eant bet kokiems šio produkto pokyčiams ar pakeitimams, atliktiems trečiosios šalies, SAMSUNG aptarnavimo garantija negalioja; taip pat SAMSUNG neatsako už saugumo problemas, atsiradusias trečiajai šaliai atlikus prietaiso pakeitimus.
- Neuždenkite oro angų.
 - Jei uždengsite oro angas,

Saugumo nurodymai _7

ypač su plastikiniais maišeliais, šaldytuvus perdaug atvės.

Šiam atvėsimo periodui užsitęsus per ilgai, gali trūkti vandens filtras ir ištekėti vanduo.

- Nedėkite šviežio maisto užšaldymui šalia paruošto maisto.
- Sekite ilgiausią užšaldytų produktų saugojimo ir galiojimo laiką.
- Nebūtina išjungti šaldiklį iš maitinimo tinklo, jei išvykstate trumpiau negu trims savaitėms.

Tačiau jei išvykstate ilgesniam laikui, išimkite visą maistą, išjunkite šaldiklį iš elektros tinklo, išvalykite ir išdžiovinkite.

- Vandens rezervuarą, ledo dėkliuką, vandens kubelius pripildykite tik geriamu vandeniu.
- Stiklinio paviršiaus nesutrenkite ir per stipriai nespauskite.
- Stiklo šukės gali sužeisti ir (arba) apgadinti turtą.

8_ Saugumo nurodymai



ATSARGIAI

ATSARGUMO

ŽENKLAI DĖL VALYMO



- Tiesogiai nepurkškite vandens šaldytuvo viduje ar išoreje.
- Gali kilti gaisras ar elektros smūgis.
- Nepurkškite šalia šaldytuvo degiu duju.
- Gali kilti sprogimas ar gaisras.
- Nepurkškite valiklio tiesiai ant ekrano.
- Gali nusivalyti išspausdintos raidės.



ISPĖJIMAS

ATSARGUMO

ŽENKLAI DĖL VALYMO (TĘSINYS)



- Nuo kištuko adatėlių nuvalykite bet kokius svetimkūnius ar dulkes. Tačiau šiam tikslui nenaudokite šlapio ar drėgno audinio.
- Priešingu atveju gali kilti gaisras ar elektros smūgis.



- Prieš valydami ir

remontuodami šaldytuvą,
išjunkite jį iš elektros tinklo.



SVARBŪS ISPĖJANTIEJI ŽENKLAI DĖL GAMINIO IŠMETIMO

- ★ Išmesdami šį ar kitą šaldytuvą, nuimkite dureles/ durelių laidus, durelių sklendę, kad maži vaikai ar gyvūnai viduje neužsitrenktų. Prižiūrėkite, kad vaikai su prietaisu nežaistų.
- Prašome išmesti šio gaminio pakuotės medžiagas aplinkai nekenksmingu būdu.
- Vaikų užsitrenkimo viduje pavojus.
Prieš išmesdami seną šaldytuvą ar šaldiklį:
 - Nuimkite dureles.
 - Palikite lentynas, kad vaikai neįlįstų į vidų.
- Patikrinkite, ar nepažeisti vamzdeliai prietaiso galinėje pusėje.

- Naudojamas šaltnešis R600a arba R134a. Norėdami sužinoti, koks šaltnešis naudojamas jūsų šaldytuve, patikrinkite kompresoriaus etiketę prietaiso galinėje pusėje arba klasės etiketę prietaiso viduje.

Jei prietaisas naudoja degias dujas (šaltnešį R600a), susisiekite su vietine valdžios įstaiga ir pasiteiraukite, kaip saugiai išmesti prietaisą.

Ciklopentanas naudojamas kaip izoliacinės varančiosios dujos. Dujos izoliacinėje medžiagoje turi būti likviduojamos specialiu būdu. Prašome susisiekti su vietinės valdžios įstaiga ir išmesti šį produktą aplinkai nekenksmingu būdu. Patikrinkite, ar nėra vienas iš prietaiso galinėje pusėje esančių vamzdelių nepažeistas.

Vamzdeliai turi būti sulaužyti atviroje erdvėje.

- Jei prietaiso šaltnešis yra izobutanas (R600a) – aplinkai

Saugumo nurodymai _9

nekenksmingos gamtinės dujos, nepamirškite, kad jos taip pat yra degios. Atsargiai transportuokite ir įrenkite prietaisą, kad nepažeistumėte šaldymo grandinės dalių.

- Iš vamzdelių švirksčiantis šaltnešis gali užsidegti ar sužaloti akis.

Jei įvyksta nuotėkis, venkite atviros liepsnos ar galimo užsidegimo šaltinio ir keletą minučių išvėdinkite patalpą, kurioje stovi prietaisas.

- Kad, įvykus nutekėjimui iš šaldymo grandinės, nesusedarytų degus dujų-oro mišinys, patalpos, kurioje stovi prietaisas, dydis turėtų priklausyti nuo esamo šaltnešio kiekio. Patalpos dydis turi būti 1m³ 8g šaltnešio R600a, esančio šaldytuvo viduje. Konkretus šaltnešio kiekis, esantis jūsų šaldytuve, nurodytas prietaiso viduje esančioje identifikacinėje plokštelėje. Nejunkite prietaiso, esant bet kokiems gedimo požymiams.

10_ Saugumo nurodymai

Jei abejojate, pasikonsultuokite su pardavėju.

PAPILDOMI PATARIMAI DĖL TINKAMO NAUDOJIMO

- Jei dingsta elektra, paskambinkite vietinei elektros tiekimo įmonei ir pasiteiraukite, kiek laiko truks gedimas.
- Dauguma elektros tiekimo sutrikimų pašalinami per valandą ar dvi ir jie neturės įtakos šaldytuvo temperatūrai. Tačiau kol nėra elektros maitinimo, stenkitės kuo mažiau darinėti dureles.
- Jei elektros maitinimo nebus daugiau negu 24 valandas, išimkite visą sušaldytą maistą.
- Jei prietaisas turi raktą, jis turi būti saugomas vaikams nepasiekiamoje vietoje, atokiau nuo prietaiso.
- Prietaisas gali dirbti nenuosekliai (temperatūra

šaldytuve gali tapti per aukšta), jeigu jis pastatytas ir ilgesnį laiką veikia tokioje vietoje, kur temperatūra yra žemesnė, nei gamintojo nustatyta minimali jo darbo aplinkos temperatūra.

- Nelaikykite maisto produktų, kurie žemoje temperatūroje greitai genda, tokių kaip bananai, melionai.
- Šis prietaisas yra “frost free”- tai reiškia, kad jums nereikia rankiniu būdu atitirpinti prietaiso, tai bus atliekama automatiškai.
- Temperatūros pakilimas atitirpdymo metu atitinka ISO reikalavimus. Tačiau jei norite, kad užšaldyti produktai šaldytuvo atitirpdymo metu nesušiltų, suvyniokite juos į keletą laikraščio sluoksnių.
- Bet koks sušaldyto produkto temperatūros pakilimas atitirpdymo metu gali sutrumpinti jo saugojimo laiką.

- Dviejų žvaigždučių simboliu (❄️ ❄️) pažymėto (ų) skyriaus (ių) temperatūra yra šiek tiek aukštesnė, nei kito (ų) šaldiklio skyriaus (ių). Dviem žvaigždutėmis pažymėtas (i) skyrius (iai) įvairiuose gaminiuose gali skirtis. Skaitykite instrukcijas ir / arba „Samsung“ pristatymo slygas.

Patarimai, kaip taupyti energiją

- Pastatykite prietaisą vėsioje, sausoje patalpoje su tinkama ventiliacija. Užtikrinkite, kad jis nestovi tiesioginiuose saulės spinduliuose ar arti šilumos šaltinio (pavyzdžiui, radiatoriaus).
- Niekada neužblokuokite ventiliacijos angų ar grotelių, esančių ant prietaiso.
- Leiskite šiltam maistui atvėsti prieš dedant jį į prietaisą.
- Sušalusį maistą dėkite į

Saugumo nurodymai _11

- šaldytuvą atitirpti.
Galite naudoti atšaldytų produktų žemą temperatūrą šaldytuve atšaldyti maistą.
- Išimdami ar kraudami maistą pernelyg ilgai nelaikykite prietaiso durelių atvirų. Kuo trumpiau durelės bus atidarytos, tuo mažiau ledo susidarys šaldiklyje.
 - Reguliariai valykite šaldytuvo užpakalinę dalį. Dėl dulkių didėja energijos sąnaudos.
 - Nenustatykite žemesnės temperatūros nei būtina.
- Užtikrinkite, kad prie šaldytuvo pagrindo ir užpakalinės sienelės būtų pakankamai vietos orui išeiti. Neuždenkite oro ventiliacijos angų.
 - Montuodami palikite tarpus dešinėje, kairėje, priekyje ir gale. Taip sumažinsite energijos sąnaudas ir savo sąskaitas.

Turinys

ŠALDYTUVO PASTATYMAS	13
ŠALDYTUVO VEIKIMAS	19
GALIMI VEIKIMO SUTRIKIMAI IR JŲ ŠALINIMAS	25

Šaldytuvo pastatymas

TINKAMOS VIETOS PARINKIMAS

Sveikiname jus įsigijus šį SAMSUNG šaldytuvą. Mes tikimės, kad jums patiks šiuolaikinės naujojo prietaiso savybės ir jo efektyvumas.

- Prieš pradėdami naudotis šaldytuvu, jį būtina tinkamai pastatyti ir sureguliuoti, kaip aprašyta šioje instrukcijoje.
- Naudokite šį prietaisą tik konkrečiam tikslui, kuris aprašytas šioje vartojimo instrukcijoje.
- Mes primygtinai rekomenduojame patikėti bet kokį prietaiso aptarnavimą kvalifikuotiems specialistams.
- Prašome išmesti šio gaminio pakuotės medžiagas aplinkai nekenksmingu būdu.



ISPĖJIMAS

Prieš pakeisdami vidinį šaldytuvo apšvietimą, ištraukite maitinimo kištuką iš elektros lizdo.

- Kitaip kils elektros smūgio pavojus.

Geriausios vietos šaldytuvui parinkimas

- Vieta, kur nėra tiesioginio saulės apšvietimo.
- Vieta, kur lygus grindų paviršius.
- Vieta, kur pakanka vietos laisvai atidaryti šaldytuvo dureles.
- Palikite pakankamai vietos dešinėje, kairėje, gale ir viršuje, kad tinkamai cirkuliuotų oras. Jei šaldytuvus neturi pakankamai erdvės, vidinė aušinimo sistema neveiks tinkamai.
- Įsitikinkite, kad prireikus atlikti techninės priežiūros ir remonto darbus, prietaisą galima bus laisvai patraukti.

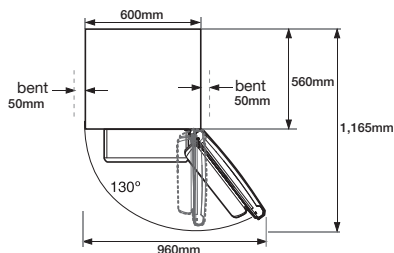
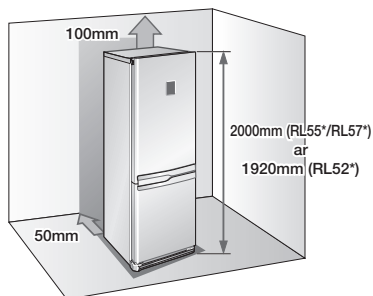

- Prietaiso aukštis gali skirtis, priklausomai nuo modelio.
- Statydami prietaisą, laikykitės atstumų į dešinę, į kairę, galę ir viršuje. Tai padės sumažinti energijos sunaudojimą ir jūsų sąskaitas.
- Nestatykite šaldytuvo ten, kur temperatūra žemesnė negu 10°C.



ATSARGIAI

Patraukite šaldytuvą statmeną, kai jį statote, apžiūrėte ar valote už jo, ir pastatykite jį statmeną atgal, kai baigiate darbus. Patikrinkite, ar grindys išlaikys pilnai prikrautą šaldytuvą.



Nuo skyriklių nuimkite popierių ir pritvirtinkite du skyriklius (pilkus blokėlius) ant užpakalinės šaldytuvo pusės, kad jis veiktų geriau. Įsitinkite, kad statydami šaldytuvą du skyriklius pritvirtinote, kaip parodyta toliau paveikslėlyje. Jie pagerina šaldytuvo veikimą.

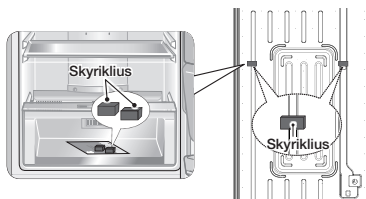

DURELIŲ ATIDARYMO KRYPTIES PAKEITIMAS



„Samsung“ rekomenduoja, kad durelių atidarymo kryptį keistų tik „Samsung“ įgaliotųjų aptarnavimo centrų atstovai. Ši paslauga yra mokama ir už ją turi mokėti klientas.



Įrenginio gamintojo garantija netaikoma pažeidimams, atsiradusiems bandant pakeisti durelių atidarymo kryptį. Bet koks tokių pažeidimų pašalinimas yra mokamas ir už jį turi mokėti klientas.

Reikalingi įrankiai

Nepridedama		
„Phillips“ atsuktuvus (+)	Plokščiaagalvis atsuktuvus (-)	10 mm kištukinio lizdo veržliaraktis (varžtams)
Nepridedama		Papildoma dalis
11 mm veržliaraktis (vyrio šarnyrui)	3/16" veržliaraktis (viduriniajam vyriui)	Viršutinio kairiojo vyrio dangtelis (žemiau viršutinio dangtelio)

1. Atsukite 4 varžtus nuo šaldytuvo viršutinio dangčio.

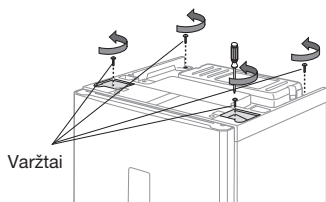

Prieš tvarkydami elektros laidus, patikrinkite, ar išjungėte šaldytuvą iš elektros tinklo.

2. Nuimkite viršutinį dangtį. Atjunkite laidą po dangčiu.

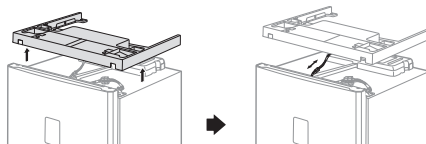

Būkite atsargūs ir nepažeiskite elektros laidų, nuimdami viršutinį dangtį.

3. Atjunkite laidą ir atsukite 3 varžtus, esančius šaldytuvo viršuje.

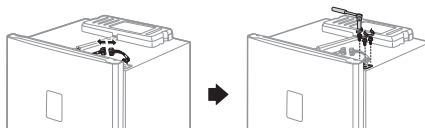

Patikrinkite, ar šaldytuvo durelės tvirtai uždarytos.

4. Nuimkite šaldytuvo dureles nuo vidurinio vyrio, atsargiai pakeldami dureles aukštyn.

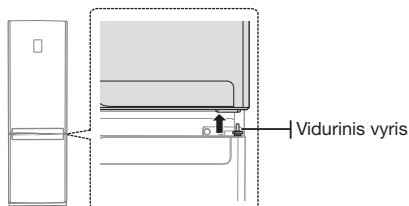

Šaldytuvo durelės yra sunkios – nesusižeiskite jas nukeldami.

5. Išsardykite vidurinį vyrį, išsukdami 2 varžtus ir sraigta dešinėje pusėje.

Nuimkite šaldytuvo dureles nuo apatinio vyrio, atsargiai pakeldami dureles aukštyn.

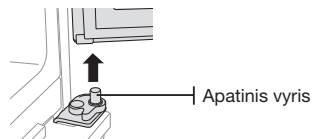

Šaldytuvo durelės yra sunkios – nesusižeiskite jas nukeldami.

14_ Pastatymas

DURELIŲ ATIDARYMO KRYPTIES PAKEITIMAS (TĘSINYS)

6. Atsukę 2 varžtus, atsirkinkite priekinių dangtelį.

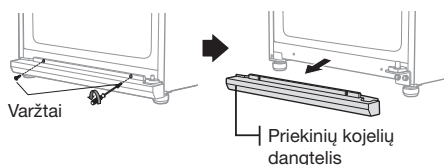

7. Atsukite 2 varžtus, kuriais pritvirtintas apatinis vyris, taip pat atsukite varžtą, esantį kairėje pusėje šalia priekinės kojelės, kur bus tvirtinamas nuimtas apatinis vyris.

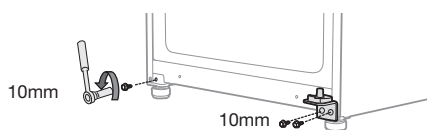

-  Prieš nuimdami žemutinį vyrį, lengvai pastumkite priekines kojeles pagal laikrodžio rodyklę, kad būtų lengviau išardyti ir surinkti.

8. Pakeiskite apatinio vyro šarnyro padėtį. Atsukite varžtą nuo automatinio kreiptuvo ir nuimkite apatinio vyro šarnyrą, naudodami 11 mm veržliaraktį. Pritvirtinkite apatinio vyro šarnyrą kairėje pusėje ir uždėkite apverstą automatinį kreiptuvą.

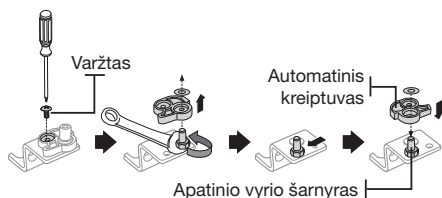

9. Apatinėje kairėje šaldytuvo pusėje, iš kur išsukote varžtą, kaip buvo nurodyta 8 žingsnyje, pritvirtinkite apatinį vyrį. Šaldytuvo apačioje, dešinėje pusėje įsukite likusį varžtą – kad pasinaudotumėte juo ateityje.

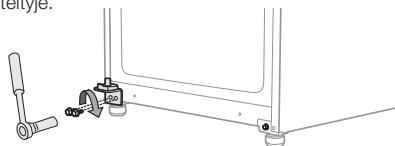

10. Sukeiskite apatinio vyro dangtelį į kitą pusę ir tada šaldytuvo apačioje pritvirtinkite priekinių kojų dangtelį.

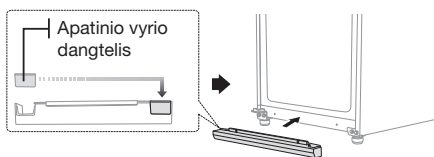

11. Sukeiskite viduriniojo vyro dangtelį, varžto dangtelį ir varžtą iš kairės į dešinę.

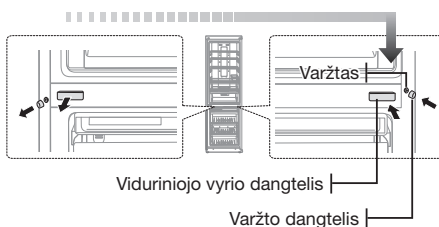

12. Atsukite varžtą iš šaldytuvo durelių apatinės dešinės pusės. Sukeiskite durelių laikiklį ir vyro įvorę iš dešinės į kairę.

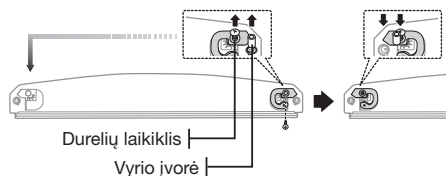

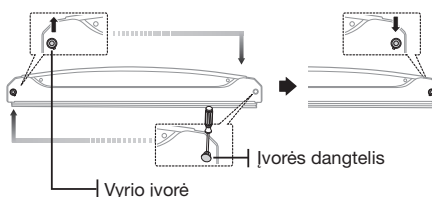

13. Sukeiskite vyro įvorę ir įvorės dangtelį šaldytuvo durelių viršuje.

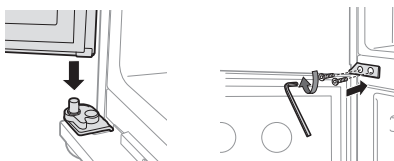

DURELIŲ ATIDARYMO KRYPTIES PAKEITIMAS (TĘSINYS)

14. Atsargiai uždėkite šaldiklio dureles.
Sumontuokite vidurinį vyrį kairėje pusėje, naudodami 2 varžtus.



-  Pakeitus šaldiklio durelių darymo kryptį ir durelių tvirtinimo vietą, liks vienas varžtas. Tai neturi jokios įtakos šaldytuvo veikimui.

15. Atsukite varžtą iš šaldytuvo durelių apatinės dešinės pusės.
Sukeiskite durelių laikiklį ir vyrio įvorę iš dešinės į kairę.

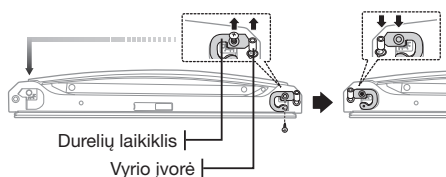

16. Plokščiagalviu atsuktuvu nuimkite laido dangtelį nuo durelių viršaus ir tada nuimkite viršutinį vyrį ir laidus nuo dešinėsios durelių pusės.

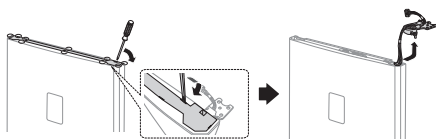

17. Atskirkite viršutinio dešiniojo vyrio dangtelį nuo viršutinio vyrio ir ištraukite laidus per viršutinio dešiniojo vyrio dangtelį.

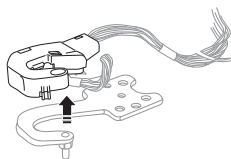

16_ Pastatymas

18. Naudodami 11 mm veržliaraktį, atskirkite viršutinio vyrio šarnyrą.
Persukite viršutinį vyrį ir vėl pritvirtinkite šarnyrą.

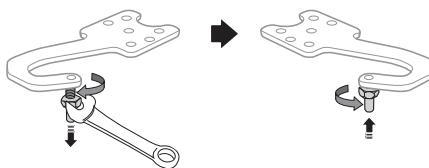

19. Sukeiskite durelių viršaus pusę ir vyrio šarnyrą šaldytuvo durelių viršuje.

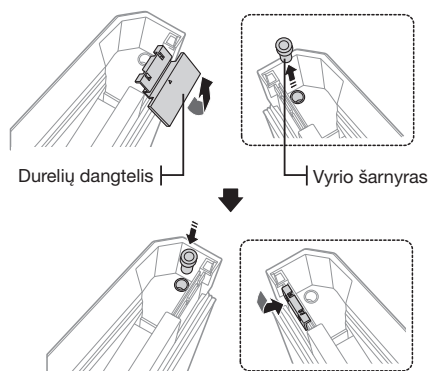

20. Vėl sumontuokite viršutinį vyrį atvirkščiai negu nurodyta 19 žingsnyje (būtinai naudokite viršutinio kairiojo vyrio dangtelį, kurį rasite po viršutiniu dangčiu). Uždekite sumontuotą vyrį kairėje šaldytuvo durelių pusėje.

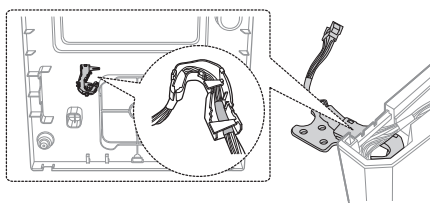

-  Patikrinkite, kad raudona juostelė ant laido būtų ant viršutinio kairiojo vyrio dangtelio krašto.

DURELIŲ ATIDARYMO KRYPTIES PAKEITIMAS (TĘSINYS)

21. Atsargiai uždėkite atgal šaldytuvo dureles. Tada priveržkite 3 varžtus ir sumontuokite viršutinį vyrį.

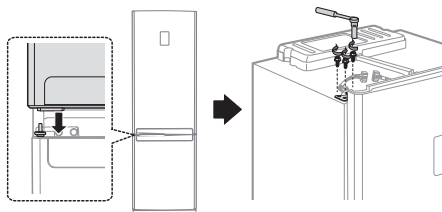

- Prieš uždėdami atgal dureles, turite pakeisti B tipo durelių rankenos vietą. Skaitykite 18 p.
- A tipo durelių rankenai – pakeiskite durų rankenos vietą, pakeitę durelių atidarymo kryptį.

22. Sujunkite laidus ir tada uždėkite laidų dangtelį ant šaldytuvo durelių viršaus.

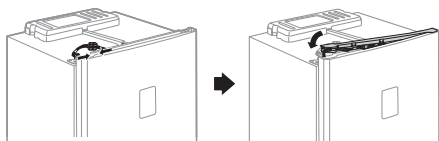

23. Pakeiskite viršutinio vyro dangtelio vietą. Prijunkite laidą po viršaus dangteliu ir uždėkite viršaus dangtį į buvusią vietą.

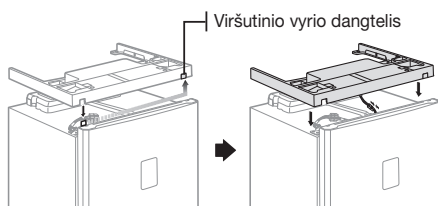

24. Vėl priveržkite 4 varžtus.

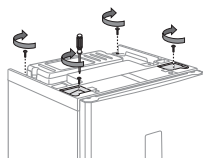

25. Atskirkite šaldytuvo ir šaldiklio tarpiklius ir vėl juos pritvirtinkite, pasukę 180°.

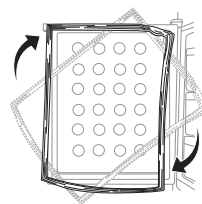

- Pakeitę durelių atidarymo kryptį, patikrinkite, ar tinkamai įdėti šaldytuvo ir šaldiklio tarpikliai. Priešingu atveju bus girdimas triukšmas arba formuosis drėgmė, galinti sutrikdyti šaldytuvo veikimą.

DURELIŲ RANKENŲ PAKEITIMAS (A TIPO)

1. Atsukite 2 varžtus, esančius po šaldytuvo durelėmis, tada nuimkite 2 dangtelių plėveles ir atsukite 2 varžtus iš šaldiklio durelių.

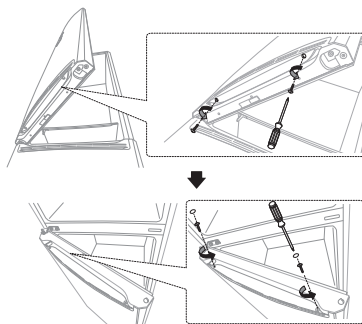

2. Pastumkite šaldytuvo rankeną šiek tiek žemyn ir tada nuimkite ją, patraukę tiesiai į save. Lengvai pastumkite šaldiklio rankeną ir tada nuimkite ją, patraukę tiesiai į save.

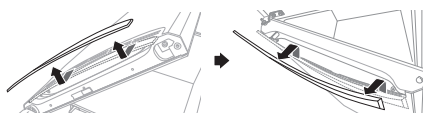

Išmontuokite durelių rankeną labai atsargiai. Esantys rankenų viduje kabliukai gali lengvai sulūžti.

3. Sukeitę šaldytuvo ir šaldiklio rankenas pusėmis, sumontuokite jas.

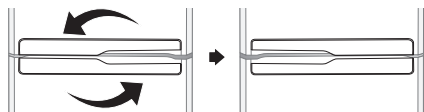

4. Priveržkite 2 varžtus po šaldytuvo durelėmis ir 2 varžtus bei 2 dangtelių plėveles ant šaldiklio durelių.

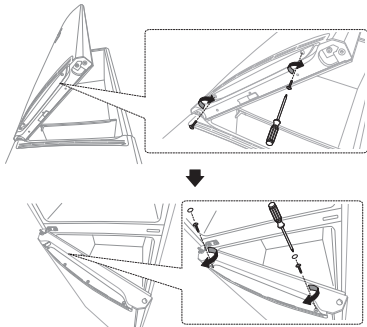

DURELIŲ RANKENŲ PAKEITIMAS (B TIPO)

1. Atsukite 2 varžtus po šaldytuvo durelėmis ir tada patraukite rankenos dangtelį.

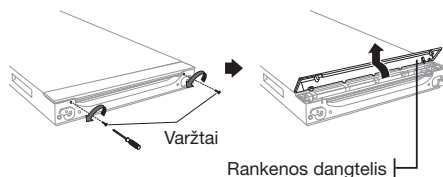

Išmontuokite durelių rankeną labai atsargiai. Esantys rankenų viduje kabliukai gali lengvai sulūžti.

2. Atsukite 2 varžtus iš rankenos šarnyrų. Nuimkite rankenos šarnyrus ir išmontuokite rankeną.

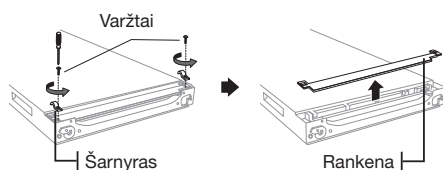

18_ Pastatymas

3. Pakeiskite rankenos slankiklio ir spyruoklės vietą iš kairės į dešinę.

Taip pat pakeiskite rankenos slankiklio dangtelių vietą - iš dešinės pusės į kairę.

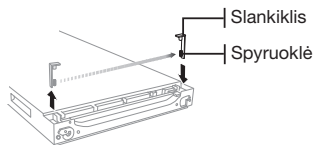

4. Sumontuokite durelių rankeną, kaip nurodyta 2 ir 1 žingsniuose, atgaline tvarka.

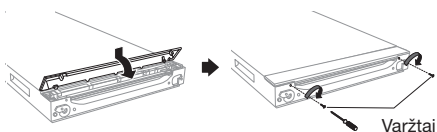

Šie veiksmai turi būti atlikti prieš atliekant 23 žingsnį skyriuje „Durelių atidarymo krypties pakeitimas“.

ŠALDYTUVO IŠLYGINIMAS

Jeigu prietaiso priekinė dalis yra šiek tiek aukščiau, negu galinė, durelės atsidaro ir užsidaro lengviau. Pasukite reguliuojamas kojeles pagal laikrodžio rodyklę, jei norite pakelti šaldytuvą, ir prieš laikrodžio rodyklę - jei norite jį nuleisti žemiau.

Pavyzdys 1) Šaldytuvą pakreipiamas žemyn į kairę.

- Sukite kairiąją reguliuojamąją kojele rodyklės kryptimi tol, kol prietaisas išsilygins.

Pavyzdys 2) Šaldytuvą pakreipiamas žemyn į dešinę.

- Sukite dešiniąją reguliuojamąją kojele rodyklės kryptimi tol, kol prietaisas išsilygins.

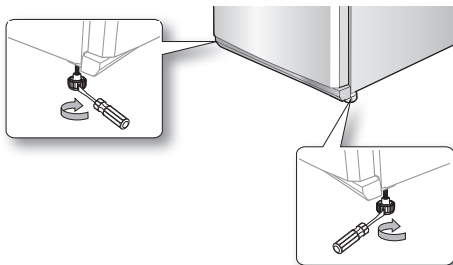

Šaldytuvo veikimas

VALDYMO SKYDELIO PATIKRA

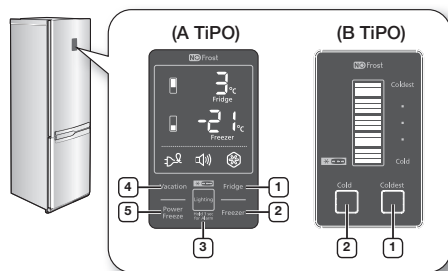

Kaskart spaudžiant mygtuką, bus girdimas trumpas pyptelėjimas.

→ -20°C – -21°C – -22°C – -23°C – -24°C – -25°C
← -19°C – -18°C – -17°C – -16°C – -15°C – -14°C ←

Baigus temperatūros nustatymą, 5 sekundes rodoma nustatytoji temperatūra, po to indikatoriuje bus rodoma faktinė šaldiklio temperatūra.

Šaldytuvo arba šaldiklio temperatūrų indikatoriumi pradės mirkčioti, jeigu temperatūra šaldytuvo ar šaldiklio skyriuose taps žymiai aukštesnė, įdėjus šiltą maistą arba dažnai darinėjant dureles. Indikatoriumi nustos mirkčioti, kai temperatūra šaldytuvo ar šaldiklio skyriuose vėl taps normali. Jei temperatūros indikatoriumi nenustoją mirkčioti keletą valandų, kreipkitės į aptarnavimo centrą.

02 VEIKIMAS

VALDYMO SKYDELIS (A TIPO)

1 „Fridge“ (Šaldytuvas)

Palieskite šį mygtuką ir nustatykite pageidaujamą Šaldytuvo temperatūrą nuo 1°C iki 7°C.

Pradinis nustatymas yra 3°C.

Kaskart jums spaudžiant Šaldytuvo mygtuką, temperatūra keisis, kaip parodyta, o temperatūros indikatoriumi rodytą pageidaujamą temperatūrą.



→ 3°C – 2°C – 1°C – 7°C
← 4°C – 5°C – 6°C ←

Baigus temperatūros nustatymą, 5 sekundes rodoma nustatytoji temperatūra, po to indikatoriuje bus rodoma faktinė šaldytuvo temperatūra.

2 „Freezer“ (Šaldiklis)

Palieskite šį mygtuką ir nustatykite pageidaujamą šaldiklio temperatūrą nuo -14°C iki -25°C.

Kaskart jums spaudžiant Šaldiklio mygtuką, temperatūra keisis, kaip parodyta, o temperatūros indikatoriumi rodytą pageidaujamą temperatūrą.



3 Apšvietimas (Laikykite 3 sek., norėdami įjungti garso signalą)

Touch the Lighting button to activate Paliesdami Apšvietimo mygtuką, galite įjungti ir palikti šviesą šaldytuvo durelių apačioje.

Šviesa degs tol, kol ši funkcija bus įjungta. Norėdami sureguliuoti apšvietimo ryškumą, palieskite Apšvietimo mygtuką dar kartą (Apšvietimo reguliavimas galimas ne visuose modeliuose). Norėdami išjungti apšvietimo funkciją, palieskite Apšvietimo mygtuką, kol šviesa užges.



→ Šviesa įjungta (Ryški) – Šviesa įjungta (Vidutinė) – Šviesa įjungta (Tamsi)
← Šviesa išjungta ←

Norėdami įjungti Signalizacijos mygtuką, palieskite Apšvietimo mygtuką ilgiau negu 3 sekundes. Užsidegs garsinio signalo indikatoriumi, ir signalas jums praneš, kad šaldytuvo durelės atidarytos ilgiau negu 2 minutes.

Noirėdami išjungti garso signalo funkciją, palieskite Apšvietimo mygtuką ilgiau negu 3 sekundes.

-
- Apšvietimas įjungtas: dega šviesa.
 - Apšvietimas išjungtas: jeigu atidarote šaldiklio dureles, kai šaldytuvo durys uždarytos, šaldiklio lempuote įsijungs.

Veikimas _19

④ „Vacation” (Atostogos)

Palieskite Atostogų mygtuką ir įjunkite šią funkciją.

Užsidegs Atostogų indikatorius, ir šaldytuvas nustatys 15°C temperatūrą, taip sumažindamas energijos sunaudojimą tuo metu, kai jūs išvykstate atostogauti ar į komandiruotę arba tiesiog nesinaudojate šaldytuvu.

Esant įjungtai Atostogų funkcijai, šaldiklis tebeveikia.



- Atostogų funkcija automatiškai išsijungs, jei reguliuosite šaldytuvo temperatūrą esant įjungtai Atostogų funkcijai.
- Prieš naudodamiesi Atostogų funkcija, iš šaldytuvo išimkite visus produktus.



⑤ „Power Freeze” (Greitas užšaldymas)

Palieskite Greito užšaldymo mygtuką ir įjunkite šią funkciją.

Užsidegs Greito užšaldymo indikatorius, ir šaldytuvą paspartins laiką, reikalingą maisto produktų užšaldymui šaldiklyje.

Greito užšaldymo funkcija veiks 72 valandas, o šaldiklio indikatorius rodys -25°C.

Greito užšaldymo funkcija išsijungia automatiškai.

Kai greito užšaldymo procesas baigtas, Greito užšaldymo indikatorius išsijungia, o šaldiklis persijungia į buvusius temperatūros nustatymus. Naudojant šią funkciją, padidėja energijos sunaudojimas.

Įjunkite šią funkciją, kai ruošiatės į šaldiklį įdėti didelį kiekį maisto.

Norėdami išjungti funkciją, dar kartą palieskite Greito užšaldymo mygtuką.



- Jei norite užšaldyti didelį kiekį maisto produktų, bent prieš 24 valandas įjunkite „Power Freeze” (Greito užšaldymo) funkciją.



VALDYMO SKYDELIS (B TIPO)

① Coldest (žemiausia temperatūra)

Paspauskite šį mygtuką vieną ar kelis kartus, jei norite nustatyti žemesnę temperatūrą šaldytuve. Temperatūros indikatorius persijungs nuo žemos temperatūros į žemiausią. Pradinis temperatūros nustatymas – vidutinė temperatūra. Kai dega visos šviesos, nustatyta žemiausia temperatūra.

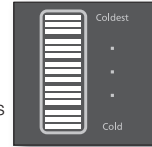

② Cold (žema temperatūra)

Paspauskite šį mygtuką vieną ar kelis kartus, norėdami pakelti šaldytuvo temperatūrą. Temperatūros indikatorius persijungs nuo žemiausios temperatūros į žemą.

Pradinis temperatūros nustatymas – vidutinė temperatūra.

Kai dega viena šviesa, nustatyta žema temperatūra.

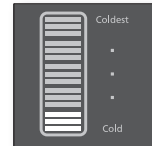

- Galima pasirinkti iš penkių temperatūros režimų, kuriuos atitinka penkios indikatoriaus šviesos.
- Šaldiklio temperatūra bus sureguliuota automatiškai, priklausomai nuo to, kokia pasirinkama šaldytuvo temperatūra (kaip parodyta žemiau).

Žema

-14°C (7°C) – -17°C (5°C) – -20°C (3°C) – -22°C (2°C) – -25°C (1°C)

Žemiausia

Šaldiklio (šaldytuvo) temperatūra

- Jei ruošiatės užšaldyti didelį kiekį maisto produktų, bent prieš 24 valandas nustatykite šaldytuvo temperatūrą į žemiausią.
- Temperatūros indikatorius pradės mirkčioti, jeigu temperatūra šaldytuvo ar šaldiklio skyriuose taps žymiai aukštesnė, įdėjus šiltą maistą arba dažnai darinėjant dureles. Indikatorius nustos mirkčioti, kai temperatūra šaldytuvo ar šaldiklio skyriuose vėl taps normali. Jei temperatūros indikatorius nenustoja mirkčioti keletą valandų, kreipkitės į aptarnavimo centrą.

VALDYMO SKYDELIO PATIKRA (C TIPO)

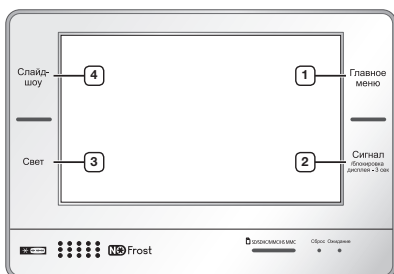

<p>1 ГЛАВНОЕ МЕНЮ (PRADŽIA)</p>	<p>Grįžkite į pradžios ekraną, kur nurodytos pagrindinės šaldytuvo funkcijos.</p>
<p>2 СИГНАЛ (SIGNALIZACIJA)</p>	<p>Signalas praneš jums, kad šaldytuvo durelės atidarytos ilgiau negu 2 minutes. Norėdami išjungti signalą, palieskite Signalizacijos mygtuką. Liesdami Signalizacijos mygtuką 3 sekundes, galite įjungti/ išjungti Vaikų užrakto funkciją.</p>
<p>3 СВЕТ (APŠVIETIMAS)</p>	<p>Įjungia/išjungia šviesą po šaldytuvo durelėmis.</p>
<p>4 СЛАЙД ШОУ (SKAIDRIŲ PERŽIŪRA)</p>	<p>Naudokite šią funkciją, kai norite peržiūrėti Nuotraukų albume saugomus vaizdus.</p>

-  • Daugiau informacijos apie Valdymo skydelį (C tipo) skaitykite LCD valdymo instrukcijoje, kuri pridėdama prie šios naudojimo instrukcijos.
- Jei norite užšaldyti didelį kiekį maisto produktų, bent prieš 24 valandas įjunkite „Power Freeze“ (Greito užšaldymo) funkciją.

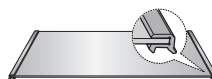
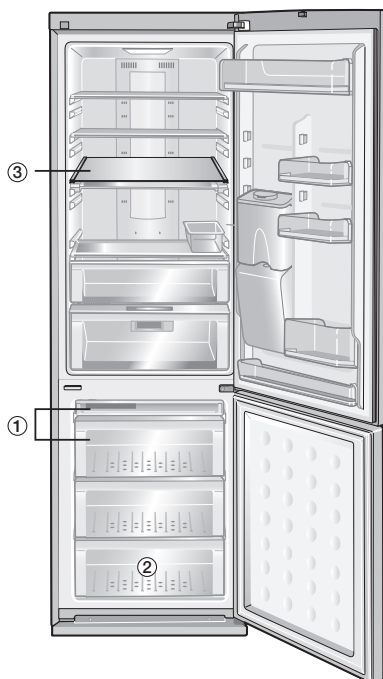

Papildoma šaldiklio lentyna (pasirinktinai)

-  • Kai kurios savybės – „Water Tank“, „Cool Select Zone“, „Cooler Zone“ ir „Photosynthetic Fresh“ – gali skirtis ar jų gali visai nebūti, priklausomai nuo modelio.
- Kad šaldiklyje būtų daugiau vietos, galite nuimti **1** stalčius. Jeigu tiekama papildoma šaldiklio lentyna (pasirinktinai) **3**, galite išimti visus stalčius, išskyrus apatinį **2**. Tai neturės įtakos temperatūrai ir mechaninėms savybėms. Nurodoma laikymo talpa šaldytuve ir šaldiklyje paskaičiuota be šių dalių.

COOL SELECT ZONE™ (ŠALČIO PASIRINKIMO ZONA)

Čia galite laikyti įvairius maisto produktus: sūrį, mėsą, paukštieną, žuvį ir kt.

Ideali temperatūra padės išsaugoti maisto skonį.

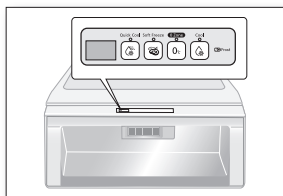

„Quick Cool“ (Greitas atvėsimas)

- Norėdami greitai atvėsinti maistą, padėkite jį Šalčio pasirinkimo zonoje ir paspauskite Greito atvėsimo mygtuką.
- Šalčio pasirinkimo zona vėsins maistą 60 minučių.
- Kai Greito atvėsimo režimas baigtas, Šalčio pasirinkimo zonos stalčius automatiškai nustatys režimą į Vėsus („Cool“).

„Soft Freeze“ (Lengvas užšaldymas)

- Pasirinkus Lengvo užšaldymo režimą, temperatūra Šalčio pasirinkimo zonoje bus nustatyta ant -5°C .

„Zero Zone“ (Nulio zona)

- Pasirinkus Nulio zonos režimą, temperatūra Šalčio pasirinkimo zonoje bus nustatyta ant 0°C .

„Cool“ (Vėsus režimas)

- Pasirinkus Vėsus režimą, temperatūra Šalčio pasirinkimo zonoje bus nustatyta ant 3°C .

LEDO GAMINIMAS

1. Pripilkite į padėklą vandens iki 80%.
2. Įdėkite padėklą į viršutinį šaldiklio stalčių.
3. Palaukite, kol susiformuos ledo kubeliai.
4. Lengvai pakreipkite padėklą, norėdami išimti ledo kubelius.

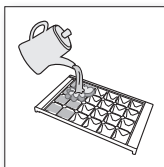

Šaldymo laikas

Rekomenduojama įjungti „Power freeze“ (Greito užšaldymo) funkciją ir palaukti maždaug 1–2 valandas, kol sušals ledo kubeliai.

22_ Veikimas



Sprogimo pavojus

- Šalčiausia vieta šaldytuve yra galinė sienelė. Tai tinkamiausia vieta laikyti išskirtinius maisto produktus.
- Niekada nelaikykite šaldiklyje stiklinių butelių su skysčiais, nes skysčiams viduje sušalus, stiklas gali sprogti.

SULANKSTOMA LENTYNA

Galite sulenkti šią sulankstomą lentyną, jei norite, kad šalia tilptų aukštesni indai ar produktai lentynoje apačioje.

1. Kilstelėkite lentyną ir pastumkite į vidų.
2. Pakelkite sulenktą lentyną prie galinės sienelės.
3. Jei norite vėl naudotis pilnai ištiesta lentyna, patraukite ją, atlikdami veiksmus atbuline tvarka.

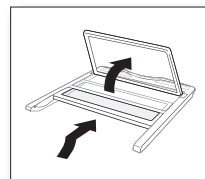

Lentyna gali iškristi – naudodamiesi ar valydami ją, būkite atsargūs.

VANDENS DOZATORIUS

Vandens pripilimas

Vandens rezervuarą galite pripildyti vandeniu neišimdami jo iš šaldytuvo arba išėmę.

1. Atidarykite apvalų dangtelį ir pripilkite į vandens rezervuarą geriamojo vandens.
- Nepripilkite vandens per daug (daugiau negu 4,2 litrų), nes atidarant ir uždarant durelas, vanduo gali išsilieti.
2. Uždarykite apvalų dangtelį, paspausdami jį žemyn, kol pasigirs garsas, kad dangtelis sandariai uždarytas.



Į vandens rezervuarą nepilkite jokių kitų skysčių – tik vandenį.

Vandens įpilimas iš dozatoriaus

1. Pridėkite stiklinę žemiau vandens išbėgimo angos.
2. Lengvai paspauskite stiklinę priešinga nei dozatoriaus svirtas kryptimi.



- Žiūrėkite, kad stiklinė būtų lygiai sulig dozatoriumi, priešingu atveju vanduo išsilaistys.
- Priklausomai nuo modelio, vandens dozatoriaus gali nebūti.

Įprastinio butelio įdėjimas

1. Paspauskite fiksuojančiąją svirtį, pakelkite vandens rezervuarą ir išimkite jį.
2. Išimkite iš rezervuaro dozatoriaus čiaupą.
3. Įstatykite dozatoriaus čiaupą į įprastinį mineralinio vandens butelį ir pasukite pagal laikrodžio rodyklę, kol dozatoriaus čiaupas užsifiksuos.
4. Įstatykite vandens butelį su dozatoriaus čiaupu į dozatoriaus angą.

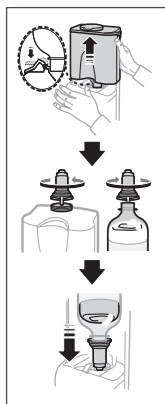

- Gali būti girdimas gurguliuojantis garsas, kai į vandens butelį iš įprastinio mineralinio vandens ar gėrimų butelių patenka oras.
- Priklausomai nuo dydžio, kai kuriems įprastiniams mineralinio vandens ar gėrimų buteliams dozatoriaus čiaupas gali netikti.
- Jei, paspaudus svirtį, nepasirodo vanduo, paspauskite svirtį dar kartą.
- Nenaudokite gazuotų gėrimų – tokių, kaip kola ar sodos vanduo. Paspaudus svirtį, gėrimas gali ištrykšti, kadangi angliarūgštės dujos su slėgiu kaupiasi gėrimo butelio viršutinėje dalyje.
- Geresnės higienos sumetimais gėrimai, turintys didelį cukraus kiekį (sultys, gaivieji gėrimai), nerekomenduojami.
- Galite naudoti mineralinį vandenį buteliuose arba virintą vandenį iš čiaupo tol, kol jame neatsiranda nuosėdų.

Jei nenaudojate vandens dozatoriaus

1. Dozatoriaus angoje tvirtai užfiksuokite dozatoriaus čiaupą.
 - Jeigu dozatoriaus čiaupas bus ištrauktas ilgą laiką, šaldytuvo veikimas, esant šalčio nuotekiui, gali sutrikti.
2. Į vandens rezervuaro vietą sudėkite produktus iš įvairių produktų saugyklos – gėrimų butelius.
 - Galima laikyti du 1,5 litro talpos butelius.

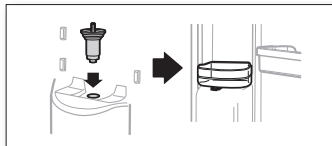

„PHOTOSYNTHETIC FRESH“ NAUDOJIMAS (PAPILDOMAI)

„Photosynthetic Fresh“ LED ypatybės

Augalai tamsioje tik kvėpuoja. Šviesoje augalai gali kvėpuoti, ir juose tuo pačiu metu vyksta fotosintezės procesas. Taigi, laikant daržoves tamsiam šaldytuve, jos tik kvėpuoja ir dėl besigaminančių organinių medžiagų greičiau suvysta. Jei laikysite daržoves šviežumą išsaugančiame stalčiuje, jos kvėpuos, vyks nenutrūkstantis fotosintezės procesas ir todėl jos ilgiau išliks šviežios.



Nežiūrėkite ilgai į šviesą skleidžiančius diodus, nes gali sutrikti regėjimas.

Kaip veikia „Photosynthetic Fresh“ funkcija

- „Photosynthetic Fresh“ LED indikatoriai yra įmontuoti šviežumą išsaugančio stalčiaus galinėje pusėje. Jie apšviečia stalčiuje laikomus vaisius ir daržoves.
- Norėdami sustiprinti poveikį, laikykite vaisius ir daržoves permatomuose plastikiniuose maišeliuose arba visai nesusipakuotus. Poveikis susilpnės, jei vaisius ir daržoves laikysite nepermatomose dėžutėse, talpose arba juoduose plastikiniuose maišeliuose.



Veikimas **23**

- „Photosynthetic Fresh“ LED indikatoriai visada įsijungia, atidarius šaldytuvo dureles. Uždarius šaldytuvo dureles, LED pakartotinai įsijungia ir išsijungia.

 Jei žiemos metu nustatysite šaldytuvo temperatūrą 1 °C ir ilgą laiką laikysite daržoves, jos gali sušalti.

VIDINIŲ DALIŲ IŠĖMIMAS

Lentynos

Truputį kilstelėkite lentynas laikydami abiem rankomis ir patraukite į save. (Stiklinė lentyna/ Sulankstoma lentyna)

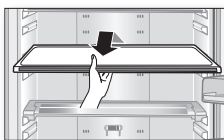

Durelių apsaugos

Stipriai abiem rankomis suimkite durelių apsaugas ir jas truputį pakelkite, norėdami nuimti.

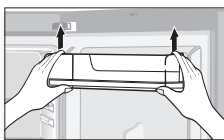

Vandens rezervuaras

Stipriai abiem rankomis suimkite vandens rezervuarą ir pakelkite jį save, norėdami jį išimti.

 Priklausomai nuo modelio, vandens rezervuaro gali nebūti.



Stalčiai

Ištraukite stalčius iki galo ir tada truputį pakelkite, kad galėtumėte išimti. („Fresh safe“ stalčius / „Cool Select Zone“ stalčius / „Cooler zone“ stalčius / „Freezer“ stalčiai)

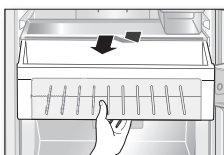

Šaltesnė zona

Paspauskite fikساتorius, esančius šaltesnės zonos dangtelio galinės pusės kairėje ir dešinėje, tada patraukite šaltesnės zonos dangelį, jį nuimdami.

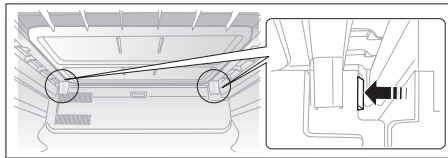

 Kad naudojant šį gaminį būtų sutaupoma kuo daugiau energijos, visas lentynas, stalčius ir krepšelius palikite jiems skirtose vietose, kaip parodyta paveikslėlyje (21) psl.

ŠALDYTUVO VALYMAS



ISPĖJIMAS

Valydami nenaudokite benzeno, skiediklio, „Clorox“ ar chlorido.

Šios priemonės gali pažeisti prietaisą ir sukelti gaisrą.



ATSARGIAI

Nepurškite ant šaldytuvo vandens, kai jis įjungtas, nes galite sukelti elektos smūgį. Nevalykite šaldytuvo su benzolu, skiedikliu ir automobiliams skirtais plovikliais, nes gali kilti gaisro pavojus.

LED LEMPUTĖS PAKAITIMAS

Jei reikia pakeisti vidinę arba išorinę LED lemputę, neardykite lemputės dangtelio ir nekeiskite LED lemputės patys.

 Kreipkitės į savo tarnybos specialistus.

Galimi veikimo sutrikimai ir jų šalinimas

PROBLEMA	SPRENDIMAS
Prietaisas iš viso neveikia arba per aukšta temperatūra.	<ul style="list-style-type: none"> • Patikrinkite, ar tinkamai įjungtas maitinimo kištukas. • Ar teisingai nustatyta temperatūra priekiniame skydelyje? • Ar nešviečia į prietaisą saulė; ar nėra šalia šilumos šaltinių? • Ar prietaiso galinė pusė ne per daug arti sienos?
Maistas šaldytuve sušąla.	<ul style="list-style-type: none"> • Ar temperatūra priekiniame skydelyje nustatyta į žemiausią? • Ar ne per žema aplinkos temperatūra?
Girdimas neįprastas triukšmas.	<ul style="list-style-type: none"> • Patikrinkite, ar šaldytuvas stovi ant stabilių ir lygių grindų. • Ar prietaiso galinė pusė ne per daug arti sienos? • Gal už šaldytuvo ar po juo kažkas nukrito? • Ar triukšmas sklinda iš kompresoriaus? • Girdimas tikėjimas, kai įvairūs priedai susitraukia arba plečiasi.
Priekiniai prietaiso kampai ir šonai šilti, ir pradeda formotis kondensatas.	<ul style="list-style-type: none"> • Priekiniuose kampuose įrengti karščiui atsparūs vamzdeliai, kurie neleidžia susidaryti kondensatui. Pakilus aplinkos temperatūrai, jie nevisuomet efektyviai veikia. Tačiau tai nėra gedimas. • Esant labai drėgnam orui, drėgmei sąveikaujant su vėsiu prietaiso korpusu, ant prietaiso išorės gali susidaryti drėgmės kondensatas.
Girdimas skysčio burbuliavimo garsas prietaiso viduje.	<ul style="list-style-type: none"> • Tai šaltnešis, kuris vėsina prietaiso vidų.
Prietaiso viduje jaučiamas blogas kvapas.	<ul style="list-style-type: none"> • Gal šaldytuve atsirado sugedusių maisto produktų? • Pasirūpinkite, kad visi stiprų kvapą turintys maisto produktai (pvz., žuvis) būtų hermetiškai supakuoti. • Periodiškai valykite šaldytuvą ir išmeskite sugedusį ar įtartą maistą.
Ant prietaiso sienelių susiformuoja šerkšno sluoksnis.	<ul style="list-style-type: none"> • Ar sudėtas šaldytuve maistas neuždengia oro ventilacijos angų? • Išdėliokite maistą, palikdami kuo didesnius tarpus – taip pagerės ventilacija. • Ar durelės pilnai užsidaro?
Kondensatas formuojasi ant vidinių prietaiso sienelių ir aplink daržoves.	<ul style="list-style-type: none"> • Maisto produktai, turintys didelį kiekį vandens, laikomi neuždengti, arba ilgą laiką tarpą buvo paliktos pravios durelės. • Laikykite maistą uždengtą arba uždengtose talpose.

Aplinkos temperatūros ribos

Šis šaldytuvas pritaikytas darbui tokioje aplinkoje, kurios temperatūra nurodyta temperatūros klasės plokštelėje.

Klasė	Ženklas	Aplinkos temperatūros diapazonas (°C)	
		IEC 62552 (ISO 15502)	ISO 8561
Išplėstinis vidutinių platumų	SN	nuo +10 iki +32	nuo +10 iki +32
Vidutinių platumų	N	nuo +16 iki +32	nuo +16 iki +32
Subtropinis	ST	nuo +16 iki +38	nuo +18 iki +38
Tropinis	T	nuo +16 iki +43	nuo +18 iki +43

 Vidinei temperatūrai gali turėti įtakos tokie veiksniai, kaip šaldytuvo vieta, aplinkos temperatūra ir tai, kaip dažnai jūs darinate dureles.

Sureguliuokite temperatūrą, atsižvelgdami į šiuos faktorius.

**Tinkamas šio gaminio išmetimas
(elektros ir elektroninės įrangos atliekos)**

Lithuania



(Valstybėse, kuriose yra atskiros surinkimo sistemos)

Šis ženklas, pateiktas ant gaminio, jo priedų ar dokumentacijoje, nurodo, kad gaminio ir jo elektroninių priedų (pvz., įkroviklio, ausinių, USB kabelio) negalima išmesti kartu su kitomis buitinėmis atliekomis gaminio naudojimo laikui pasibaigus. Kad būtų išvengta galimos nekontroliuojamo atliekų išmetimo žalos aplinkai arba žmonių sveikatai ir skatinamas aplinką tausojantis antrinių žaliavų panaudojimas, atskirkite šiuos elementus nuo kitų rūšių atliekų ir atiduokite perdirbti.

Informacijos kur ir kaip pristatyti šiuos elementus saugiai perdirbti, privatūs vartotojai turėtų kreiptis į parduotuvę, kurioje šį gaminį pirkė, arba į vietos valdžios institucijas.

Verslo vartotojai turėtų kreiptis į savo tiekėją ir peržiūrėti pirkimo sutarties sąlygas. Tvarkant atliekas, šio gaminio ir jo elektroninių priedų negalima maišyti su kitomis pramoninėmis atliekomis.

Susisiekite su SAMSUNG WORLD WIDE
Jei turite kokių nors klausimų ar pastabų apie "Samsung" gaminius,
prašome susisiekti su SAMSUNG klientų aptarnavimo centru.

Ukmergės pr.369A, Vilnius, LT-12142, Lithuania
8-800-77777
www.samsung.com/lt/support



Тоңазытқыш Пайдаланушы нұсқаулығы

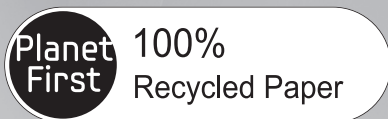

Бұл нұсқаулық кітапша 100% қайта өңдеуден өткізуге болатын қағазға басылған.

ҚАЗАҚША



Мүмкіндіктеріңізді елестетіп көріңізші...

Samsung өнімін сатып алғаныңыз үшін алғысымызды білдіреміз.



Дара орнатылатын тұрмыстық құрал

Қауіпсіздік туралы ақпарат

	Символ Кедендік одақтың 005/2011 техникалық регламентіне сәйкес қолданылады және осы өнімнің қаптамасын екінші рет пайдалануға арналмағанын және жоюға жататынын көрсетеді. Осы өнімнің қаптамасын азық-түлік өнімдерін сақтау үшін пайдалануға тыйым салынады.
	Символ қаптаманы жою мүмкіндігін көрсетеді. Символ сандық код және/немесе әріп белгілері түріндегі қаптама материалының белгісімен толықтырылуы мүмкін.





немесе білімі жоқ тұлғалардың пайдалануына арналмаған; мұндай адамдарға тиісті түрде бақылау болған кезде немесе алдын ала олардың қауіпсіздігіне жауапты тұлғалар оқытқаннан кейін ғана пайдалануға жол беріледі.







- Бұл нұсқаулық бірден бірнеше үлгілерге қатысты болғандықтан, бұл тоңазытқыштың кейбір қызметтері төменде сипатталатындардан ерекшеленуі мүмкін.

ҚАУІПСІЗДІК ТУРАЛЫ АҚПАРАТ

- Құрылғыны іске қоспас бұрын осы нұсқаулықпен танысып, болашақта анықтамалық мәлімет алу үшін сақтап қойыңыз.
- Бұл құрылғыны осы нұсқаулықта сипатталған мақсатына сай қолданыңыз. Дене, сезім қабілеттері шектелген және ақыл-есі кем (балаларды қоса алғанда), сондай-ақ тиісті тәжірибесі

Қауіпсіздіктің ескерту белгілері мен сақтандыру шаралары:

 НАЗАР АУЛАРЫҢЫЗ	Дұрыс пайдаланбау ауыр жарақаттануға немесе өлімге әкеп соғуы мүмкін.
 АБАЙЛАҢЫЗ	Дұрыс пайдаланбау жарақаттануға немесе мүліктің бұзылуына әкеп соғуы мүмкін.
	Бұл әрекетті істеуге тыйым салынған.
	Бөлшектеуге БОЛМАЙДЫ.

	Ұстауға БОЛМАЙДЫ .
	Нұсқаулықты қатаң ұстаныңыз.
	Қуат алатын шнурдың айырын розеткадан суырыңыз.
	Электр тогымен зақымданбас үшін құрылғының жерге қосылғанына көз жеткізіңіз.
	Анықтама алу үшін қызмет көрсету орталығына жүгініңіз.
	Ескерту.

Бұл шартты белгілер мен олардың мағыналары құрылғыны пайдаланушыларды жарақат алудан алдын ала сақтандыруға арналған. Нұсқаулықты мұқият ұстаныңыз. Осы құжатпен танысқаннан кейін, оны келешекте пайдалану үшін сақтап қойыңыз.

ЕО талаптарына сәйкестік туралы хабарлама

Бұл өнімнің Еуропалық одақтың №643/2009 ережесі бойынша қабылданған Төмен кернеу стандартына (2006/95/ЕС), Электрмагнитті сыйысымдылық

стандартына (2004/108/ЕС), ДжҚ стандартына (2011/65/EU), Комиссия стандартына (EU) № 1060/2010 және Эко-дизайн стандартына (2009/125/ЕС) сәйкестігі анықталған. (Еуропалық одақта сатылатын өнімдер үшін)

ОРНАТУ КЕЗІНДЕГІ ҚАТАҢ ЕСКЕРТУ БЕЛГІЛЕРІ

-  • Тоңазытқышты ылғалды немесе су тиетін орынға орнатпаңыз.
- Электр бөліктерінің оқшаулануының зақымдануы электр тогымен зақымдануға немесе өрт шығуға әкеп соғады.
- Тоңазытқышты күн сәулесі тікелей түсетін, сондай-ақ пеш, бөлме жылытқышы немесе басқа құрылғылардан жылу тарайтын жерлерге орнатпаңыз.
- Бірнеше құрылғыны бір желі сүзбесіне қоспаңыз. Тоңазытқыш жұмыс кернеуі зауыттық кестесінде көрсетілген кернеуге сәйкес келетін жеке розеткаға қосылуы тиіс.
- Бұл құрылғының тиімді жұмыс істеуін қамтамасыз етеді әрі үйдегі электр жүйесіне күш

түсіп, сымдардың қатты қызуынан өрт шығуға себеп болатын жағдайлардың алдын алады.

- Қуат алатын шнурдың айырын қабырғаға бекітілмеген розеткаға тықпаңыз.
- Олай болмаған жағдайда өрт шығу немесе электр тогымен зақымдану қаупі бар.
- Қуат алатын шнурдың ұзына бойында немесе оның шет-шеттерінде зақымданған іздер болса пайдаланбаңыз.

 • Желі шнурға ауыр заттар қоймаңыз және қатты майыстырмауға тырысыңыз.

- Тоңазытқыштың қасында тұрып аэрозоль шашпаңыз.
- Аэрозоль баллондарын тоңазытқыштың қасында тұрып пайдалану жарылыстың немесе өрттің шығуына әкеп соғуы мүмкін.

 • Тоңазытқышты пайдаланбас бұрын нұсқаулыққа сәйкес ыңғайлы жерге қойып орнату қажет.

- Тоңазытқышты қозғалтқан кезде қуат алатын шнурдың

зақымданбағанына көз жеткізіңіз.

- Қуат алатын шнурдың зақымдануы өрттің шығуына әкеп соғуы мүмкін.
- Қуат алатын шнурды тоңазытқыштың артқы қабырғасына тым тақап қоймаңыз – оның зақымдануы мүмкін.
- Қаптама материалдарды балалардың қолы жетпейтін жерде сақтаңыз.
- Егер балалар сол материалдарды бастарына кесе, тұншығып өліп кету қаупі бар.
- Тоңазытқышты орнатқаннан кейін қуат алатын шнурдың тікелей қосылуын қамтамасыз ету қажет.

 • Тоңазытқышты жерге қосу қажет.

- Электр тогының жылыстауы кезінде зақымданбас үшін тоңазытқышты жерге қосқан жөн.
- Жерге қосу нүктесі ретінде газ құбырларын, телефон желілері немесе басқа да электр тогы өткізгіштерін пайдаланбаңыз.
- Жерге қосылатын ажыраманы дұрыс пайдаланбау электр тогымен зақымдануға әкеп соғуы мүмкін.

- Қуат алатын шнур зақымданған жағдайда оны ауыстыру үшін тез арада дайындаушыға немесе техникалық қызмет көрсету қызметіне жүгініңіз.
- Тоңазытқыштың балқығыш сақтандырғышын ауыстыруды білікті маман немесе қызмет орталығы жүзеге асыруы тиіс.
- Бұл талаптарды орындамау электр тогымен зақымдануға немесе жарақаттануға әкеп соғуы мүмкін.



АБАЙЛАНЫЗ

ОРНАТУ КЕЗІНДЕГІ ЕСКЕРТУ БЕЛГІЛЕРІ

- ★ • Желдеткіш тесіктерде немесе бекіту құрылымында ешқандай кедергінің жоқтығына көз жеткізіңіз.
- Құрылғыны орнатқаннан кейін, оны қоспас бұрын екі сағаттай күте тұрыңыз.



WARNING

ҚОЛДАНУ КЕЗІНДЕГІ ҚАТАҢ ЕСКЕРТУ БЕЛГІЛЕРІ

- ☐ • Қуат алатын шнурдың айырын розеткаға су қолмен сұқпаңыз.
- Тоңазытқыштың үстіне ауыр зат қоймаңыз.

- Есікті ашып-жапқанда ол зат құлап, жарақаттауы немесе құрылғыны бүлдіруі мүмкін.
- Тоңазытқышқа сұйықтық құйылған ыдыстарды салмаңыз.
- Сұйықтық төгіліп қалған жағдайда өрттің шығу немесе электр тогымен зақымдану қаупі бар.
- Балалардың тоңазытқыш есігіне асылып ойнауына жол бермеңіз.
Олар айтарлықтай жарақат алуы мүмкін.
- Балалардың тоңазытқыш ішіне кіруіне жол бермеңіз.
Балалардың шыға алмай қалу қаупі бар.
- Қолыңызды құрылғының астына қоймаңыз.
- Өткір ұштары тіліп кетуі мүмкін.
- Балаларға жәшіктің қақпағын басқызбаңыз.
- Оны сындырып алу немесе сырғанап кету қаупі бар.
- Тоңазытқышқа тым көп азық-түлік салмаңыз.
- Есігін ашқан кезде азық-түліктер құлап, жарақаттауы немесе құрылғыны бүлдіруі мүмкін.
- Саусағыңызды диспенсердің тесігіне сұқпаңыз және

Қауіпсіздік туралы ақпарат _5

- оған бөгде заттардың тұрып қалмауын қадағалаңыз.
- Бұл жарақаттауы немесе құрылғыны бүлдіруі мүмкін.
 - Тоңазытқышта ұшатын және тез тұтанатын заттарды сақтамаңыз.
 - Бензол еріткіші, спирт, эфир, сұйытылған мұнай газ немесе осы тектес басқа да заттар жарылысқа әкеп соғуы мүмкін.



НАЗАР АУЛАРЫҢИЗ:

ҚОЛДАНУ КЕЗІНДЕГІ ҚАТАҢ ЕСКЕРТУ БЕЛГІЛЕРІ (ЖАЛҒАСЫ)

- ☐ • Тоңазытқышта медициналық, химиялық немесе температураның өзгеруіне сезімтал басқа да заттарды сақтамаңыз.
- Қатаң температуралық бақылауды талап ететін заттарды тоңазытқышта сақтамаңыз.
- Дайындаушы ұсынған электр аспаптарынан басқа аспаптарды тоңазытқыштың ішінде пайдаланбаңыз және орнатпаңыз.
- Мұздату камерасының ішкі қабырғаларын немесе ондағы азық-түліктерді дымқыл қолыңызбен ұстамаңыз.

6_ Қауіпсіздік туралы ақпарат

- Олай болмаған жағдайда қолыңыздың жабысып қалу қаупі бар.
- Еріту барысын жылдамдату үшін дайындаушы ұсынған аспаптардан басқа қандай да бір механикалық аспаптарды немесе тәсілдерді пайдаланбаңыз.
- Хладагент контурының зақымдануына жол бермеңіз.



- Тоңазытқышты өз бетіңізше бөлшектемеңіз және жөндемеңіз.
- Олай болмаған жағдайда өрт шығу, тоңазытқыш жұмысының бұзылу және жарақат алу қаупі бар.



- Балалардың құрылғымен ойнауына жол бермеңіз.
- Бөтелкелер тоңазытқыштан құлап қалмас үшін оларды бір-біріне тығыз орналастырыңыз.
- Бұл құрылғы азық-түліктерді үй жағдайында сақтауға арналған.
- Газдың шығуы байқалған жағдайда, ашық оттың барлық көздері мен өртенуі ықтимал заттарды шығарыңыз, содан кейін құрылғы тұрған бөлмені бірнеше минут бойы желдетіңіз.

- Дайындаушы немесе қызмет көрсету орталығының қызметкерлері ұсынған жарық диодты шамдарды ғана пайдаланыңыз.

 • Егер химикалидің иісін немесе түтінді сезсеңіз, дереу қуат алатын шнурдың айырын розеткадан суырып, Samsung қызмет көрсету орталығына жүгініңіз.

- Жарықтандыру шамын ауыстырған кезде қиындықтар болған жағдайда қызмет көрсету орталығының қызметкерлеріне хабарласыңыз.

- Егер құрылғы жарық диодты шаммен жабдықталса, шамның қақпағы мен жарық диодты шамды өз бетіңізше бөлшектемеңіз.

- Қызмет көрсету орталығының қызметкерлеріне жүгініңіз.

- Тоңазытқышқа су тиіп немесе шаң басқан жағдайда қуат алатын шнурдың айырын розеткадан суырып, Samsung Electronics қызмет көрсету орталығына жүгініңіз.

- Олай болмаған жағдайда өрт шығу қаупі бар.



ҚОЛДАНУ КЕЗІНДЕГІ ЕСКЕРТУ БЕЛГІЛЕРІ



- Тоңазытқышты розеткадан суырып тастағаннан кейін бес минуттан соң ғана қайта қосуға болады. Тоңазытқыш ұзақ уақыт бойы пайдаланылмаса, тоңазытқышты босатып, қуат алатын шнурды суырып тастау керек.

- Оқшаулағыш материалдың бүлінуі өрттің шығуына әкеп соғуы мүмкін.

- Тоңазытқыштың ішіндегі артық суды сүртіп алып, есігін ашық қалдырыңыз.

- Олай болмаған жағдайда жағымсыз иіс пайда болып, көгеріп кетуі мүмкін.

- Құрылғының тиімді жұмыс істеуін қамтамасыз ету үшін төмендегі нұсқаулықтарды орындаңыз.

- Азық-түліктерді құрылғының артқы жағындағы панельдің желдеткіш тесіктеріне тақап қоймаңыз – бұл тоңазытқыштағы ауаның еркін айналуына кедергі болуы мүмкін.

- Азық-түліктерді тоңазытқышқа қоймас бұрын оларды тығыздап ораңыз немесе герметикалық ыдыстарға салыңыз.

Қауіпсіздік туралы ақпарат _7

- Толығымен жібіген азық-түлікті қайта мұздатпаңыз. Газдалған немесе аралас сусындарды мұздату камерасына салмаңыз. Бөтелке немесе шыны ыдыстарды мұздату камерасына салмаңыз.
- Шыны ыдыстың ішіндегіні мұздатқан кезде шыны жарылып кетіп, жарақаттауы мүмкін.
- Кепілдікпен жөндеу және модификациялау.
- Үшінші жақпен орындалған кез келген құрастырылып біткен бұл құрылымды өзгерту немесе модификациялау Samsung компаниясының кепілдік міндеттемелерін қамтымайды. Samsung компаниясы үшінші жақпен орындалған модификациялаумен байланысты қауіпсіздік мәселелері бойынша жауапты емес.
- Желдеткіш тесіктерге кедергі келтірмеңіз.
- Егер желдеткіш тесік, әсіресе пластик қапшықтармен жабық тұрса, бұл тоңазытқыштың қатты салқындауына әкеп соғуы мүмкін. Қатты салқындаудың ұзаққа созылуы су сүзгісінің бұзылуына әкеп соғып, су ағып кетуі мүмкін.
- Балғын азық-түліктерді мұздатылған азық-түліктердің

- жанына қоймаңыз.
- Мұздатылған азық-түліктердің сақтау және жарамдылық мерзімін сақтаңыз.
- Егер мұздату үш аптадай уақыт пайдаланылмаса, қуат алатын шнурды розеткадан суырмай-ақ қоюға болады. Бірақ, егер сіз бұдан да көп уақыт үйде болмауды жоспарласаңыз, барлық азық-түлікті мұздату камерасынан шығару қажет. Мұздату камерасын өшіріп, тазалап, жуып кептіріңіз.
- Суға арналған ыдысты, мұзға арналған науа мен қалыпты ауызсумен ғана толтырыңыз.
- Шынының бетін қатты соғуға немесе оған қатты салмақ салуға болмайды.
- Сынған шыны адамға зақым және/немесе мүлікке зақым келтіруі мүмкін.



АБАЙЛАҢЫЗ

ТАЗАЛАУ КЕЗІНДЕГІ ЕСКЕРТУ БЕЛГІЛЕРІ



- Тоңазытқыштың ішіне және оның сыртқы қабатына судың тікелей тиіп кетуінен сақтаңыз.
- Олай болмаған жағдайда өрт шығу немесе электр тогымен зақымдану қаупі бар.

- Тез тұтанатын заттарды тоңазытқыштың қасында тұрып шашпаңыз.
- Олай болмаған жағдайда жарылу немесе өрт шығу қаупі бар.
- Тазалағыш құралдарды экранға тікелей шашпаңыз.
- Бұл экранға жазылған әріптерді өшіріп тастауы мүмкін.



ТАЗАЛАУ КЕЗІНДЕГІ ЕСКЕРТУ БЕЛГІЛЕРІ (ЖАЛҒАСЫ)

- ★ • Қуат алатын шнур айырының істігіндегі кір мен шаңды тазалаңыз. Айырын тазалаған кезде сулы немесе дымқыл матаны пайдаланбаңыз; кір мен шаңды тазалаңыз.
- Өрт шығу немесе электр тогымен зақымдану қаупі бар.



- Тоңазытқышты тазалау және жөндеу алдында оны розеткадан суырып тастау қажет.



КӘДЕГЕ ТАСТАУ КЕЗІНДЕГІ ҚАТАҢ ЕСКЕРТУ БЕЛГІЛЕРІ

- ★ • Осы немесе кез келген тоңазытқышты кәдеге

тастамас бұрын оның есіктері мен есіктің тығыздағыштарын шешіп алып тастаңыздар. Бұл кішкентай балалар немесе жануарлар тоңазытқыштың ішінде қамалып қалмауы үшін жасалуы тиіс. Балалардың тоңазытқышпен ойнауына жол бермеңіз.

- Құрылғының қаптамасы кәдеге тастаған кезде қоршаған ортаға зиян тигізбейтіндігіне көз жеткізіңіз.
- Тоңазытқыш бала үшін қақпан бола алады деген қауіп бар. Ескі тоңазытқышты тастамас бұрын төмендегі әрекеттерді орындаңыз.
- Есіктерін алып тастаңыз.
- Балалар ішіне кіріп кетпес үшін сөрелерді орнында қалдырыңыз.
- Құрылғыны кәдеге тастамас бұрын оның артқы жағында орналасқан түтіктердің бірде-біреуінің зақымданбағанына көз жеткізіңіз.
- Хладагент ретінде R600a немесе R134a қолданылады. Тоңазытқышта нақты қай хладагент қолданылатынын білу үшін құрылғының артқы жағындағы компрессордың жапсырмасын немесе

тоңазытқыштың ішіндегі құжаттық кестесіне қарап салыстырыңыз. Егер бұл құрылғыда тұтанғыш газ (R600a хладагенті) болатын болса, онда жергілікті билік органдарының тоңазытқышты кәдеге тастау қауіпсіздігі жайлы кеңесіне жүгініңіз. Оқшаулағыш материалдың құрамында циклопентан бар. Оқшаулағыш материалды үрлеуге қажетті газдар кәдеге тастаудың ерекше тәртібін қажет етеді. Мұндай газдарды қоршаған ортаға зиянын тигізбей кәдеге тастау үшін жергілікті билік органдарына хабарласыңыз. Құрылғыны кәдеге тастамас бұрын оның артқы жағында орналасқан түтіктердің бірде-біреуінің зақымданбағанына көз жеткізіңіз. Түтіктерді ашық жерге шығарып тастау қажет.

- Изобутан хладагенті (R600a) қоршаған ортаға қауіпсіз, алайда тез тұтанғыш келетін табиғи газ болып табылады. Хладагент контурын бүлдіріп алмас үшін құрылғыны тасымалдау және орнату кезінде абай болу қажет.
- Хладагент шыққан жағдайда көзіңізге зақым келтіруі немесе

тұтанып кетуі мүмкін. Газдың шыққаны байқалған жағдайда, ашық оттың барлық көздері мен өртенуі мүмкін деген заттарды шығарып, содан кейін құрылғы тұрған бөлмені бірнеше минут желдетіңіз.

- Хладагент контуры зақымданған жағдайда тез тұтанатын газ-ауа қоспасының түзілуін болдырмау үшін құрылғыны орнататын бөлменің көлемін қолданылатын хладагенттің мөлшеріне сәйкес таңдау қажет. Құрылғыда қандай да бір зақымдану белгілері болса, оны ешқашан қоспаңыз. Күмәнданған жағдайда сатушыдан кеңес алыңыз. R600a хладагентінің әрбір 8 грамына 1 м3 тең болуы қажет. Құрылғыңыздағы хладагенттің нақты мөлшері тоңазытқыш ішіндегі құжаттық кестеде көрсетілген.

ДҰРЫС ПАЙДАЛАНУ БОЙЫНША ҚОСЫМША КЕҢЕСТЕР

- Электр қуаты өшкен жағдайда энергетикалық компанияның жергілікті кеңсесіне хабарласып, жөндеу жұмыстарының қашанға дейін созылатындығын біліңіз.

- Электр қуатының өшуі ақаулықтар бір немесе екі сағат ішінде шеттетіледі де, тоңазытқыштың жұмысына әсер етпейді. Соған қарамастан электр қуаты өшкен кезде тоңазытқыштың есігін мейлінше аз ашуға тырысыңыз.
- Егер электр қуатының өшуі 24 сағаттан асып кетсе, мұздатылған азық-түліктердің барлығын мұздату камерасынан алып тастаңыз.
- Тоңазытқыштың жиынтығына кілттер енген болса, оларды балалардың қолы жетпейтін, құрылғының өзінен алысырақ жерде сақтау керек.
- Құрылғыны ұзақ уақыт бойы жұмыс температурасының номиналды диапазонының ең төменгі мәнінен төмен болатын бөлмеге орнатқан кезде бірқалыпты жұмыс істемеуі мүмкін (тоңазытқыштағы температураның көтеріліп кету қаупі бар).
- Тез бұзылатын тағамдарды (мысалы, банан, қауын) төменгі температурада сақтамаңыз.
- Құрылғыны қолмен ерітудің қажеті жоқ, ол автоматты түрде жүзеге асады выполняется автоматически.

- Еріту барысындағы температураның жоғарылауы ISO стандартының талаптарына сәйкес келеді. Еріту барысында мұздатылған тағамдардың температурасын жоғарылатпау үшін олардың әрқайсысын қабаттап газет парақтарына орап қойыңыз.
- Еріту барысында мұздатылған тағамдардың температурасының жоғарылауы мұндай тағамдардың сақтау мерзімін қысқартады.
- Екі жұлдызды (✳✳) бөлік(тер)дің немесе камера(лар)дың температурасы мұздатылғыштың басқа бөлік(тер)іне қарағанда сәл жоғарырақ. Екі жұлдызды бөлік(тер)дің немесе камера(лар)дың орналасатын орындары үлгі түріне байланысты, сондықтан жеткізілген кездегі нұсқауларға және/немесе жағдайларға қараңыз.

Электр энергиясын үнемдеу бойынша кеңестер

- Тоңазытқышты жеткілікті дәрежеде желдетілетін салқын, құрғақ бөлмеге орнатыңыз. Оған күн сәулесінің тікелей түспегендігін қамтамасыз етіңіз және оны тікелей жылу көздерінің жанына орнатпаңыз (мысалы, жылыту батареялары).

Қауіпсіздік туралы ақпарат **_11**

- Тоңазытқыштың тесіктерін немесе шарбақтарын ешқашан жаппаңыз.
 - Жылы тағамды тоңазытқышқа салмас бұрын бөлме температурасына дейін суытып алыңыз.
 - Мұздатылған азық-түліктерді еріту үшін тоңазыту камерасына салыңыз. Бұл жағдайда сіз мұздатылған азық-түліктің төмен температурасын тоңазыту камерасындағы азық-түліктерді суыту үшін қолдана аласыз.
 - Тоңазытқышқа азық-түлікті салу немесе одан азық-түлікті алу кезінде оның есігін ұзақ уақыт ашып қоймаңыз. Есік барынша сирек ашылса, мұздату камерасында мұздың қатуы да барынша аз болады.
- Тоңазытқыштың артқы жағын ұдайы тазартып отырыңыз. Шаң электр энергиясын тұтынуды арттырады.
 - Температураны қажетті деңгейден төмен қоймаңыз.
 - Тоңазытқыштың асты мен артқы жағында ауа алмасуы үшін жеткілікті орын қалдыру керек. Желдету тесіктерін жаппаңыз.
 - Тоңазытқышты орнату кезінде оң, сол, артқы және үстіңгі жақтарынан саңылау қалдырыңыз. Бұл сіздің электр энергиясын тұтынуыңызды азайтады және осыған сәйкес электр энергиясына төлем сомасын да азайтады.

Мазмұны

ТОҢАЗЫТҚЫШТЫ ОРНАТУ ЖӘНЕ ТЕҢШЕУ	13
ТОҢАЗЫТҚЫШПЕН ЖҰМЫС ІСТЕУ	19
АҚАУЛЫҚТАРДЫ ЖОЮ	25

Тоңазытқышты орнату және теңшеу

ТОҢАЗЫТҚЫШТЫ ОРНАТУҒА ДАЙЫНДАУ

Samsung тоңазытқышын сатып алғаныңыз үшін алғыс білдіреміз. Осы құрылғының көптеген заманауи қызметтері мен ерекшеліктеріне ризашылық білдіресіз деген үміттеміз.

- Осы тоңазытқышты пайдаланбас бұрын оны нұсқаулыққа сәйкес ыңғайлы жерге орнатыңыз.
- Бұл құрылғыны осы нұсқаулықта сипатталған мақсатына сай қолданыңыз.
- Бұл құрылғының кез келген жөндеу жұмыстарын білікті маман орындауы тиіс.
- Құрылғының қаптамасын кәдеге тастар алдында оның қоршаған ортаға зиян келтірмейтіндігіне көз жеткізіңіз.



Тоңазытқыштың ішкі жарықтандыру бөлшектерін ауыстырмас бұрын қуат алатын шнурдың айырын розеткадан алып тастаңыз. - Электр тогымен қақымдану қаупі бар.

Тоңазытқышты орнататын жерді таңдау

- Тоңазытқышты күн сәулесі тікелей түспейтін жерге орнатыңыз.
- Орнатылған жердегі еден тегіс болуы тиіс.
- Тоңазытқыштың есігіне айтарлықтай кеңістік қалдырыңыз.
- Ауа алмасуы үшін оң, сол, артқы және үстіңгі жақтарын жеткілікті орынмен қамтамасыз етіңіз. Жеткілікті орын қалдырмаған жағдайда ішкі суыту жүйесі дұрыс жұмыс істемеуі мүмкін.
- Құрылғыны күтіп-баптау мен жөндеу жүргізе алатындай етіп орналастыру керек.

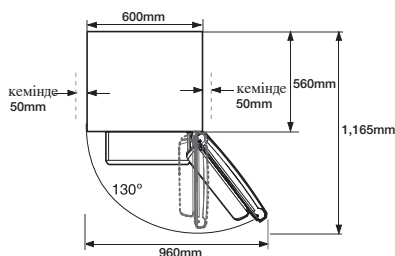
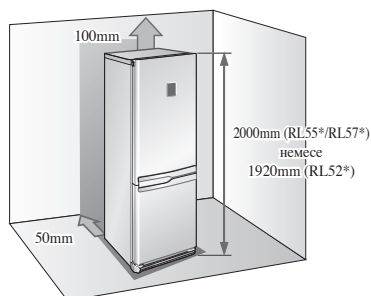

- Құрылғының биіктігі үлгіге байланысты әртүрлі болуы мүмкін.
- Орнатқан кезде тоңазытқыштың оң жағынан, сол жағынан, артқы жағынан және төбесінен бос орын қалдырыңыз. Бұл электр қуатын үнемдеуге көмектеседі.
- Тоңазытқышты температурасы 10°C-тан төмен бөлмеге орнатпаңыз.



Тоңазытқышты орнатқан немесе жөндеген немесе оның арт жағын тазалаған кезде оны ашық жерге абайлап қозғалтыңыз да, содан кейін қайтадан орнына қойып қойыңыз. Бөлмедегі еден азық-түліктерге толы тоңазытқыштың салмағын көтере алатындығына көз жеткізіңіз.



Тығыздағыштың қағазын алып, содан кейін екі тығыздағышты (сұры блок) тоңазытқыш жақсырақ жұмыс істеу үшін оның артқы жағына салыңыз. Тоңазытқышты орнатқан кезде екі тығыздағыштың төмендегі суретте көрсетілген тәрізді орнатылғанына көз жеткізіңіз. Бұл тоңазытқыштың жұмысын жақсарту үшін қажет.

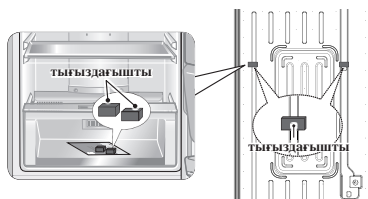

ТОҢАЗЫТҚЫШ ЕСІКТЕРІН ОРНАТУ



Компания Samsung рекомендует, щоб перенавішування дверей холодильника виконували лише працівники авторизованої Samsung сервісної служби. Ця послуга платна і оплачується клієнтом.



Будь-які ушкодження, спричинені під час спроби перенавішування дверей, не підлягають дії гарантії виробника. Ремонт є платним і оплачується клієнтом.

Қажетті құралдар

Жинаққа кірмейді		
Бұрауыш (+)	Жалпақ бұрауыш (-)	10 мм шетжақтауға арналған сомын кілт (бұрандамаларға арналған)

Жинаққа кірмейді		Қосымша бөлшек
11 мм сомын кілт (ілгек осіне арналған)	3/16 дюймдік әмбебап сомын кілт (ортаңғы ілгекке арналған)	Ілгектің сол жақтағы жоғарғы қақпағы (жоғарғы қақпақтың астында)

1. Тоңазытқыштың жоғарғы қақпағындағы төрт бұраманы алып тастаңыз.

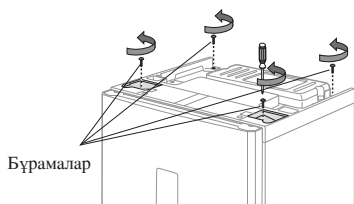

Жоғарғы қақпақты ашқан кезде электр сымдарын зақымдап алмаңыз.

2. Жоғарғы қақпақты ашыңыз. Жоғарғы қақпағындағы сымдарды ажыратыңыз.

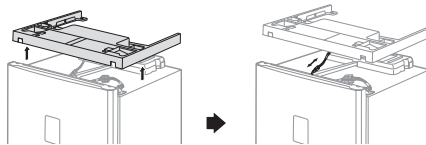

Электр сымдарымен жұмыс істемес бұрын тоңазытқыштың розеткадан суырылғандығына көз жеткізіңіз.

3. Сымдарды ажыратып, тоңазытқыштың үстіңгі бөлігінде орналасқан үш бұраманы алып тастаңыз.

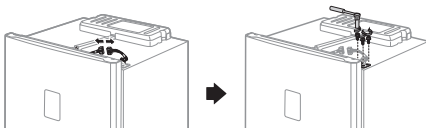

Тоңазытқыш есігінің мықтап жабылғандығына көз жеткізіңіз.

4. Есікті сәл көтеріңкіреп, оны ортадағы ілгектен шешіп алыңыз.

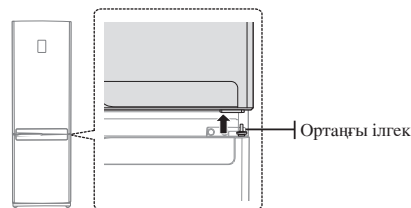

Тоңазытқыштың есігі ауыр, оны шешкен кезде жарақаттанып қалмаңыз.

5. Оң жағындағы екі бұрама мен бұрандаманы бұрап, ортаңғы ілгегін шешіп алыңыз. Мұздату камерасының есігін тура жоғарыға сәл көтеріңкіреп, төменгі ілгектен шешіп алыңыз.

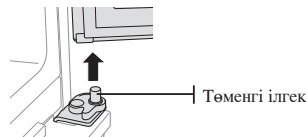

Мұздату камерасының есігі ауыр, оны шешкен кезде жарақаттанып қалмаңыз.

ТОҢАЗЫТҚЫШ ЕСІКТЕРІН ОРНАТУ (ЖАЛҒАСЫ)

6. Екі бұраманы алып тастап, алдыңғы аяғының қақпағын шешіңіз.

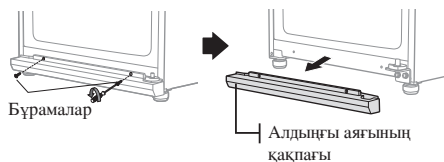

7. Астыңғы ілгекті ұстап тұратын екі бұранда мен шешіп алынған төменгі ілгек бекітілетін алдыңғы аяғының жанындағы, сол жағындағы бұрандаманы бұрап алыңыз.

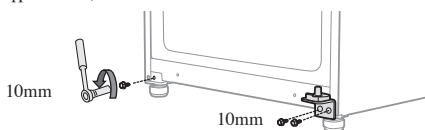

-  Демонтаждау және құрастыру кезінде ыңғайлы болу үшін төменгі ілгекті шешіп аларда алдыңғы аяқтарын сәл ғана сағат тілі бойынша бұрап қойыңыз.

8. Төменгі ілгектегі осьтің қалпын өзгертіңіз.

Автоматты бағыттауыштағы бұрама мен төменгі ілгектегі осьті 11 миллиметрлік сомын кілттің көмегімен алып тастаңыз. Төменгі ілгектің осін сол жағына бекітіп, автоматты бағыттауышты қарама-қарсы жаққа орнатыңыз.

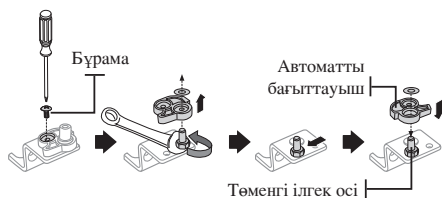

9. Төменгі ілгекті 8-сатыда алып тасталынған бұрандама орналасқан жерге, тоңазытқыштың төмендегі сол жағына бекітіңіз. Келешекте пайдалау үшін бұрандаманы тоңазытқыштың төменгі оң жағындағы тесікке қайта бұрап салыңыз.

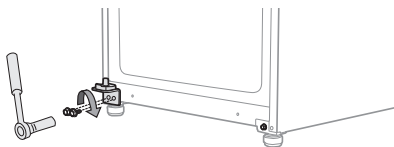

10. Төменгі ілгектің қақпағын басқа жағына орнатып, алдыңғы аяғының қақпағын тоңазытқыштың төменгі бөлігіне бекітіңіз.

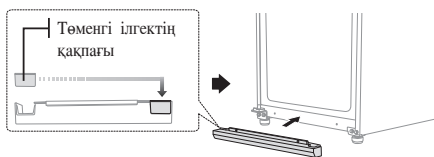

11. Ортаңғы ілгек қақпағын, бұрама мен бұраманың қақпағын сол жақтан оң жаққа ауыстырыңыз.



12. Мұздату камерасының төменгі оң жақтағы есігіндегі бұраманы алып тастаңыз. Есіктің шектегіштері мен төлкені оң жағынан сол жағына ауыстырыңыз.

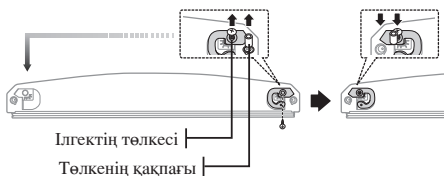

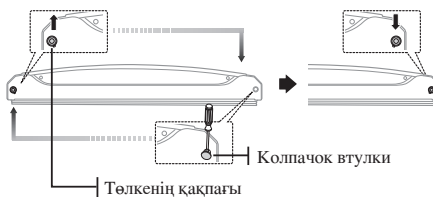

13. Ілгектің төлкесі мен төлкенің қақпағын тоңазытқыш есігінің жоғарғы бөлігіне ауыстырыңыз.

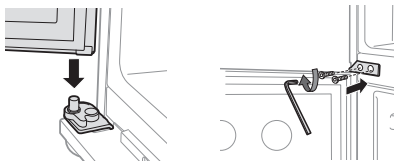

ТОҢАЗЫТҚЫШ ЕСІКТЕРІН ОРНАТУ (ЖАЛҒАСЫ)

14. Мұздату камерасының есігін абайлап орнына орнатыңыз. Ортаңғы ілгекті сол жағынан екі бұрандамамен бекітіңіз.



-  Мұздату камерасының есігін орнатқаннан кейін бір бұрандама артық болып қалады. Бұл тоңазытқыштың жұмысына ешқандай әсерін тигізбейді.

15. Мұздату камерасы есігінің төменгі оң жағындағы бұранданы алып тастаңыз. Есіктің шектеуіші мен ілгектің төлкесін оң жағынан сол жағына ауыстырыңыз.

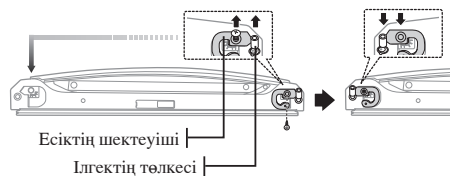

16. Тоңазытқыш есігінің жоғарғы бөлігіндегі сымдар қақпағын жалпақ бұрауыштың көмегімен шешіп алыңыз және тоңазытқыш есігінің оң жағында орналасқан жоғарғы ілгек пен сымдарды алып тастаңыз.

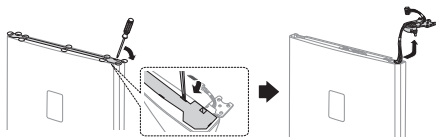

17. Оң жақтағы жоғарғы ілгектен қақпақты ажыратып, ондағы сымдарды алып тастаңыз.

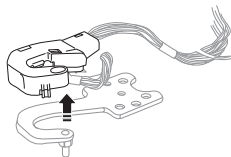

18. 11-миллиметрлік сомын кілттің көмегімен жоғарғы ілгектің осін ажыратыңыз. Жоғарғы ілгекті ауыстырып, жоғарғы ілгек осінің орнына орнатыңыз.

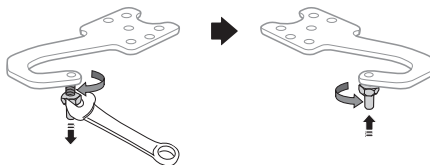

19. Есіктің жоғарғы жағындағы есік қақпақтары мен ілгек төлкесінің орындарын ауыстырыңыз.

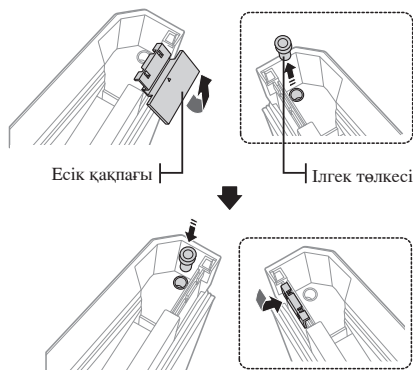

20. Жоғарғы ілгекті 19-сатыда көрсетілген кері тәртіппен демонтаждаңыз. (Жоғарғы қақпақтағы сол жақ жоғарғы ілгектің қақпағын пайдаланыңыз). Жиынтықтағы ілгекті тоңазытқыш есігінің сол жағынан бекітіңіз.

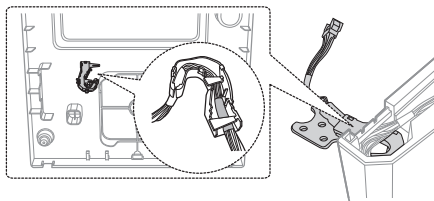

-  Сымдардағы қызыл үлдір сол жақ жоғарыдағы ілгек қақпағының табанында орналасқандығына көз жеткізіңіз.

16_ Орнату және теңшеу

ТОҢАЗЫТҚЫШ ЕСІКТЕРІН ОРНАТУ (ЖАЛҒАСЫ)

21. Тоңазытқыштың есігін абайлап орнына салыңыз. Содан кейін жоғарғы ілгекті бекіту үшін үш бұрандаманы бұраңыз.

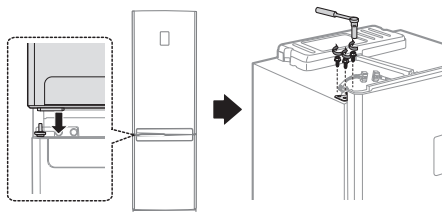

- Тоңазытқыштың есігін орнына қоймас бұрын В типтес есіктің тұтқасын орнатыңыз (18-бетті қараңыз).
- А типтес есік тұтқасын пайдаланған кезде есіктің тұтқасын есікті орнатқаннан кейін ғана салу қажет.

22. Сымдарды жалғастыра қосып, тоңазытқыш есігінің жоғарғы бөлігіндегі сымдардың қақпағын бекітіңіз.

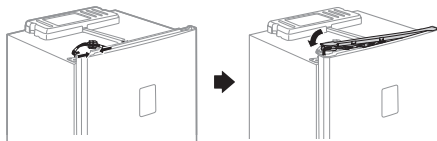

23. Жоғарғы ілгектің қақпағының қалпын өзгертіңіз. Сымдарды жоғарғы қақпақтың астына жалғап, оны бастапқы қалпына орнатыңыз.

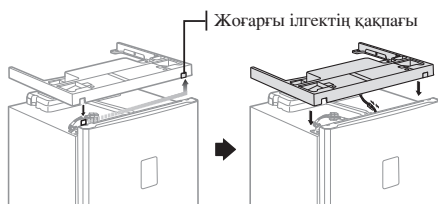

24. Төрт бұранданы орнына бұрап салыңыз.

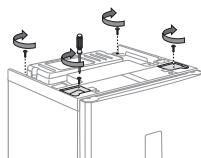

25. Тоңазытқыш пен мұздату камерасының тығыздауыштарын ажыратып, 180°-қа бұрып, орнына келтіріңіз.

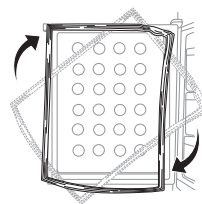

- Есікті орнатып болғаннан кейін, тоңазытқыш пен мұздату камера тығыздауыштарының есікке берік жабысып тұрғандығына көз жеткізіңіз. Олай болмаған жағдайда шу деңгейі қатты шығып немесе конденсат түзілуі мүмкін, бұл тоңазытқыштың жұмысына кері әсерін тигізеді.

ЕСІКТІҢ ТҰТҚАСЫН ОРНАТУ (А ТИПІ)

1. Тоңазытқыш есігінің төменгі жағындағы екі бұранданы алып тастаңыз, жауып тұратын екі тақтайшаны шешіп, мұздату камерасының есігіндегі екі бұранданы алып тастаңыз.

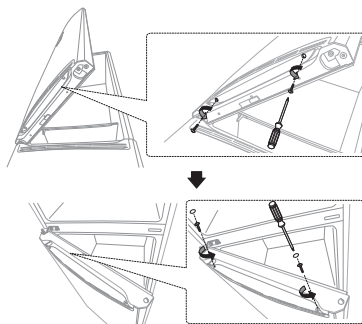

2. Тоңазытқыштың тұтқасын сәл ғана түсіріп, өзіңізге қарай тартып шешіп алыңыз. Мұздату камерасының тұтқасын сәл көтеріңкіреп, өзіңізге қарай тартып шешіп алыңыз.

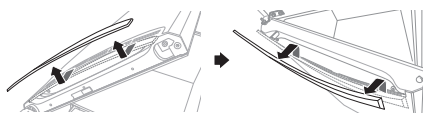

- **АБАЙЛАҢЫЗ** Есіктің тұтқасын абайлап алыңыз. Есік тұтқасының ішіндегі ілгіштер тез сынғыш келеді.

3. Тоңазытқыш пен мұздату камерасы тұтқасының екі жағын аударып, құрастырыңыз.

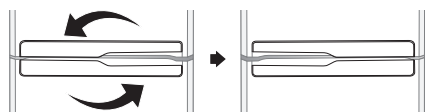

4. Тоңазытқыш есігінің астын екі бұрамамен бекітіңіз де, мұздату камерасына екі бұраманы бұрап, жауып тұратын тақтайшаны орнатыңыз.

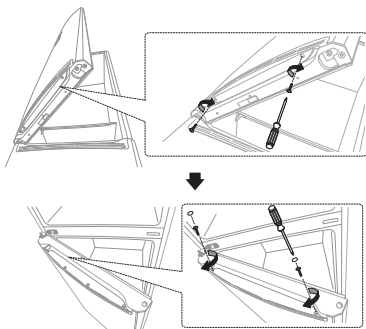

3. Тұтқа сырғақшығы мен серіппенің қалпын сол жағынан оң жағына қарай өзгертіңіз. Сондай-ақ тұтқа сырғақшығының қалпағын оң жағынан сол жағына қарай өзгертіңіз.

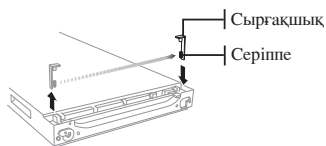

4. 1 және 2-сатыларды кері тәртіппен орындап, есіктің тұтқасын жинаңыз.

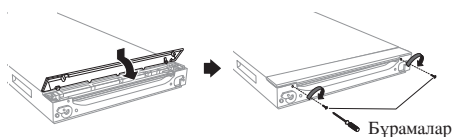

-  Бұл әрекетті «Тоңазытқыштың есіктерін орнату» атты 23-сатыны орындамас бұрын жасау қажет.

ЕСІКТІҢ ТҰТҚАСЫН ОРНАТУ (В ТИП)

1. Тоңазытқыш есігінің астындағы екі бұраманы алып тастап, тұтқаның қақпағын тартыңыз.

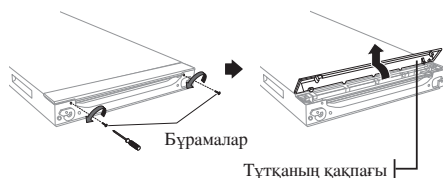

Тұтқаның қақпағын абайлап алыңыз. Қақпақтың ішіндегі ілгіштер тез сынығыш келеді.

2. Тұтқа төлкесіндегі екі бұраманы алып тастаңыз. Тұтқаның төлкелерін алып тастап, жылдам қол жететін тұтқаны бөлшектеп алыңыз.

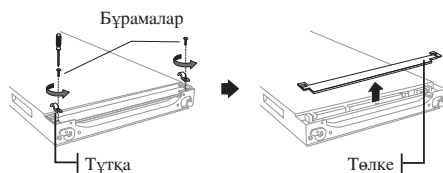

18_ Орнату және теңшеу

ТОҢАЗЫТҚЫШТЫ ТҮЗУЛЕУ

Құрылғының алдыңғы бөлігі артқы бөлігіне қарағанда айтарлықтай жоғары тұрса, есікті ашып-жабу оңайырақ болады.

Биіктігін жоғарылату үшін реттеуіш аяқтарын сағат тілі бойынша, керісінше төмендету үшін сағат тіліне қарама-қарсы етіп бұраңыз.

- 1-жағдай Құрылғы сол жаққа қарай қисайып тұр.
- Сол жақ реттегіш аяқтарын құрылғы түзуленгенше көрсеткіш бағытымен бұраңыз.
- 2-жағдай Құрылғы оң жаққа қарай қисайып тұр.
- Оң жақ реттегіш аяқтарын құрылғы түзуленгенше көрсеткіш бағытымен бұраңыз.

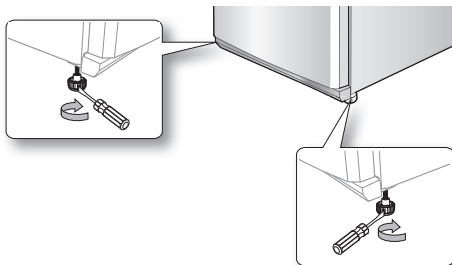

Тоңазытқышпен жұмыс істеу

БАСҚАРУ ПАНЕЛІМЕН ТАНЫСУ

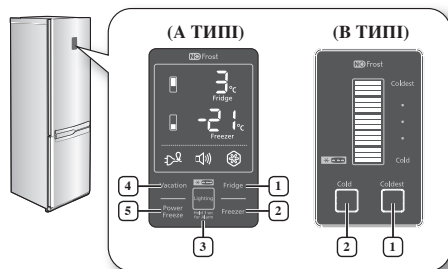

Түймешелерді әрбір рет басқан сайын қысқа дыбыстық дабыл беріледі.

БАСҚАРУ ПАНЕЛІН ҚОЛДАНУ (А ТИПІ)

1 Тоңазытқыш

1°C-тан 7°C-қа дейінгі диапазондағы тоңазытқышқа қажетті температураны белгілеу үшін Тоңазытқыш түймешесін басыңыз. Өздігінше 3°C температура белгіленген. Тоңазытқыш түймешесін әрбір рет басқан сайын температура өзгеріп, индикатор қажетті температураны көрсетеді.

3°C – 2°C – 1°C – 7°C
4°C – 5°C – 6°C

Температураны белгілегеннен кейін бес секунд бойы көрініп тұрады, содан кейін индикатор тоңазытқыштың ағымдағы температурасын көрсетіп тұрады.

2 Мұздату камерасы

-14°C-тан -25°C-қа дейінгі диапазондағы мұздату камерасының қажетті температурасын белгілеу үшін Мұздату камерасы түймешесін басыңыз. Өздігінше -20°C температура белгіленген. Мұздату камерасы түймешесін әрбір рет басқан сайын температура өзгеріп, индикатор қажетті температураны көрсетеді.

-20°C – -21°C – -22°C – -23°C – -24°C – -25°C
-19°C – -18°C – -17°C – -16°C – -15°C – -14°C

Температураны белгілегеннен кейін бес секунд бойы көрініп тұрады, содан кейін индикатор мұздату камерасының ағымдағы температурасын көрсетеді.

Камералардың біреуіндегі температура аяқ астынан көтерілгенде тоңазытқыш немесе мұздату камерасының температура индикаторы жыпылықтайды, оның себебі – азық-түліктерді ыстық күйінде салу немесе есігін жиі ашу болуы мүмкін. Тоңазытқыш немесе мұздату камерасының ішіндегі температура бірқалыптанғанда, температура индикаторы жыпылықтауын қояды. Егер температураның индикаторы бірнеше сағат бойы жыпылықтауын қоймаса, қызмет көрсету орталығына жүгініңіз.

3 Жарық (дыбыстық хабарламаны қосу үшін 3 секунд бойы басып тұрыңыз)

Тоңазытқыш есігінің астындағы жарық қызметін іске қосу үшін Жарық түймешесін басыңыз. Қызметтің бұл түрі өшірілмейінше жарық қосулы тұрады. Жарықтың жарықтылығын реттеу қажет болса, Жарық түймешесін тағы бір рет басыңыз. (Жарықтың жарықтылығын реттеу қызметі кейбір үлгілерде болмауы мүмкін). Жарықты өшіру үшін Жарық түймешесін үш секундтан астам басып тұрыңыз.

Жарық қосулы (жап-жарық) – Жарық қосулы (орташа) – Жарық қосулы (күңгірт)
Жарық өшірулі

Дыбыстық хабарлама қызметін іске қосу үшін Жарық түймешесін үш секундтан астам басып тұрыңыз. Дыбыстық хабарлама индикаторы жанады. Тоңазытқыштың есігі екі минуттан астам ашық тұрса, дыбыстық хабарлама беріледі. Дыбыстық хабарлама қызметін өшіру үшін Жарық түймешесін үш секундтан астам басып тұрыңыз.

Жарық қосулы: жарық үнемі жанып тұрады.
Жарық өшірулі: тоңазытқыш есігі жабық тұрып, мұздату камерасының есігі ашылса, жарық жанады.

4) Демалыс режимі

Демалыс режимін іске қосу үшін Демалыс режимі түймешесін басыңыз. Демалыс режимінің индикаторы жанады, сіз ұзақ уақыт бойы үйде болмаған кезде (демалыс, іссапар және т.б.) қуатты үнемдеу үшін тоңазытқышта 15°C температура белгіленеді. Демалыс режимі қосылу тұрғанда мұздату камерасы жұмыс істеп тұрады.



- Температура демалыс режимі қосылып тұрған кезде белгіленсе, демалыс режимі автоматты түрде өшіріледі.
- Демалыс режимін қосқан кезде тоңазытқыштағы барлық азық-түліктерді шығару қажет.

5) Қатты мұздату

Қатты мұздату қызметін іске қосу үшін Қатты мұздату түймешесін басыңыз. Қатты мұздату индикаторы жанып, тоңазытқыш ішіндегі азық-түліктерді мұздату барысын жылдамдатады. Қатты мұздату қызметі 72 сағат бойы іске қосылып тұрады, ал мұздату камерасының индикаторы -25°C температураны көрсетіп тұрады. Қатты мұздату қызметі автоматты түрде өшіріледі. Қатты мұздату қызметі аяқталғаннан кейін индикатор өшеді, ал мұздату камерасындағы бұрынғы температура қалпына келеді. Бұл қызметті пайдаланған кезде қуатты тұтыну арта түседі. Жылдам мұздату қызметін өшіру үшін Қатты мұздату түймешесін тағы бір рет басыңыз.



- Егер сіз таяу уақытта азық-түліктің көп мөлшерін мұздату керектігін білсеңіз, қатты мұздату қызметін бір тәулік бұрын қосып қойыңыз.

БАСҚАРУ ПАНЕЛІН ҚОЛДАНУ (B ТИПІ)

1) Өте суық

Тоңазытқыштағы температураны төмендету үшін Өте суық түймешесін бір немесе бірнеше рет басыңыз. Индикатордағы температура суықтан өте суыққа өзгереді. Өздігінше орташа температура белгіленген. Жарықтың барлығы жанып тұрған кезде өте суық температура таңдалады.

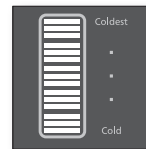

2) Суық

Тоңазытқыштағы температураны арттыру үшін Суық түймешесін бір немесе бірнеше рет басыңыз. Индикатордағы температура өте суықтан суыққа өзгереді. Өздігінше орташа температура белгіленген. Бір ғана шам жанғанда, суық температура таңдалады.

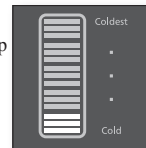

- Бес температуралық режим бар, олардың әрқайсысына бір шам тиесілі.
- Мұздату камерасындағы температура тоңазытқыштың температурасына сәйкес автоматты түрде реттеледі (төменде көрсетілген).

Суық
-14°C (7°C) – -17°C (5°C) – -20°C (3°C) – -22°C (2°C) – -25°C (1°C)
Мұздату камерасының (тоңазытқыштың) температурасы

Өте суық

- Азық-түліктің көп мөлшерін мұздату үшін ең кемінде бір тәулік бұрын тоңазытқыштың өте суық температурасын белгілеп қойыңыз.
- Камералардың біреуіндегі температура аяқ астынан көтерілгенде температура индикаторы жыпылықтайды, бұл азық-түліктерді ыстық күйінде салудан немесе есікті жиі ашқаннан болуы мүмкін. Тоңазытқыш немесе мұздату камерасындағы температура бірқалыптанғанда температура индикаторы жыпылықтауын қояды. Егер температура индикаторы бірнеше сағат бойы жыпылықтауын қоймаса, қызмет көрсету орталығына хабарласыңыз.

БАСҚАРУ ПАНЕЛІМЕН ТАНЫСУ (С ТИПІ)

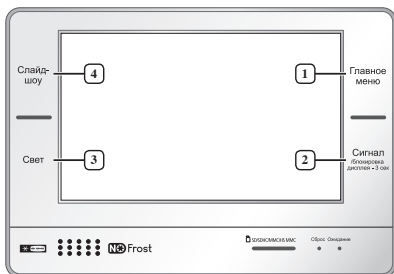

<p>1 НЕГІЗГІ КӨРСЕТКІ</p>	<p>Тоңазытқыштың негізгі қызметтері орналасқан негізгі экранға шыға аласыз.</p>
<p>2 ДАБЫЛ</p>	<p>Егер тоңазытқыштың есігі екі минуттан артық ашық тұрса, дыбыстық хабарлама беріледі. Хабарламаны өшіру үшін Дыбыстық хабарлама түймешесіне тағы бір рет саусағыңызды тигізіңіз. Балалардан қорғауды қосу/өшіру үшін осы түймешені үш секунд бойы басып тұрыңыз.</p>
<p>3 ЖАРЫҚ</p>	<p>Тоңазытқыш есігінің астындағы шамды қосуға немесе өшіруге болады.</p>
<p>4 СЛАЙД-ШОУ</p>	<p>Бұл қызметтің көмегімен фотоальбомда сақталған суреттерді көруге болады.</p>

-  • Басқару панелін қолдану туралы қосымша ақпарат алу үшін (С типі) осы нұсқаулыққа тіркелген СК-экранның көмегімен басқару жөніндегі нұсқаулықты қараңыз.
- Егер сіз таяу уақытта азық-түліктің көп мөлшерін мұздату керектігін білсеңіз, қатты мұздату қызметін бір тәулік бұрын қосып қойыңыз.

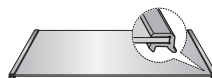
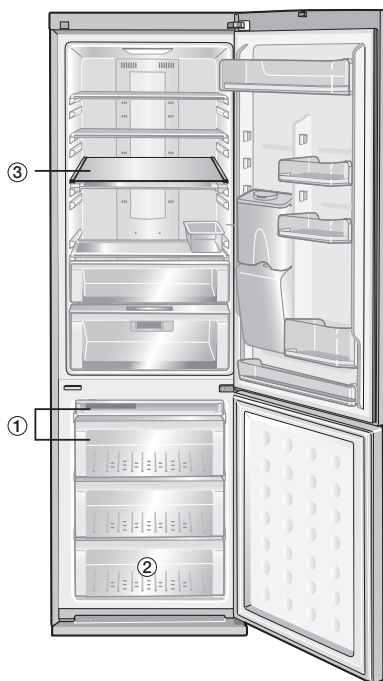

Мұздатқыштың қосымша сөресі (опция)

-  • Кейбір мүмкіндіктер (мысалы, суға арналған ыдыс, Cool Select Zone қызметі, салқындату аймағы және фотосинтездің балғындық қызметі) кейбір үлгілерде ерекшеленуі немесе болмауы мүмкін.
- Мұздатқыштың ішіндегі орынды кеңіту үшін тартпаларды 1 алып қоюға болады. Егер Мұздатқыштың қосымша сөресі (опция) 3 бар болса, астыңғы тартпадан 2 басқа тартпалардың барлығын алып қоюға болады. Бұл температуралық және механикалық сипаттамаларға әсер етпейді. Мұздату камерасы мен тоңазытқыштың көрсетілген көлемі аталған бөлімдерді қоспай есептелген.

COOL SELECT ZONE™ ПАЙДАЛАҢУ

Қалыпты температурада азық-түліктердің дәмін сақтай отырып, мысалы, ірімшік, ет, құс еті, балық және т.б. тәрізді азық-түліктерді сақтауға мүмкіндік береді.

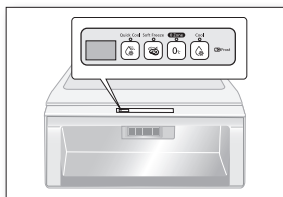

Жылдам салқындату

- Азық-түліктерді жылдам салқындату үшін оларды Cool Select Zone-ға салыңыз да, Жылдам салқындату түймешесін басыңыз.
- Cool Select Zone азық-түліктерді 60 минут ішінде салқындатады.
- Жылдам салқындату режимі жұмысын аяқтағаннан кейін Cool Select Zone жәшігі автоматты түрде қалыпты салқындату режимін белгілейді.

Жеңіл мұздату

- Жеңіл мұздату режимін таңдаған кезде Cool Select Zone температурасы -5°C болып белгіленеді.

Аймағы 0°C

- «0°C аймағы» режимін таңдаған кезде Cool Select Zone температурасы 0°C болып белгіленеді.

Салқындату

- Салқындату режимін таңдаған кезде Cool Select Zone температурасы 3°C болып белгіленеді.

МҰЗ ДАЙЫНДАУ

1. Науаға 80% су құйыңыз.
2. Оны мұздату бөлігінің жоғарыдағы жылжымалы жәшігіне салыңыз.
3. Су мұзға айналғанша күте тұрыңыз.
4. Мұз шақпақтарын алу үшін науаны сәл ғана еңкейтіңіз.

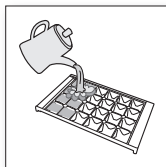

Қатыру уақыты

Қатты мұздату қызметін іске қосып, мұз шақпақтарын қатыру үшін бір-екі сағат күте тұрыңыз.



Жарылу қаупі

ОСТОРОЖНО!

- Тоңазытқыштың ең суық бөлігі артқы панелі болып табылады. Онда тез бұзылатын азық-түліктерді сақтауға болады.
- Мұздату камерасында сусыны бар шыны бөтелкелерді сақтауға болмайды. Ішіндегісі қатқан кезде шыны жарылуы мүмкін.

ЖЫЛЖЫМАЛЫ СӨРЕНІ ПАЙДАЛАҢУ

Бұл сөрени толығымен жинап тастауға болады, бұл оған көлемді азық-түліктерді қиналмай салуға мүмкіндік береді.

1. Сөрени көтеріңкіреңіз де итеріп жабыңыз.
2. Жиналған сөрени артқы қабырғаға қарай көтеріңіз.
3. Орыннан қозғалған сөрени пайдалану үшін осы әрекеттерді кері тәртіппен орындаңыз.

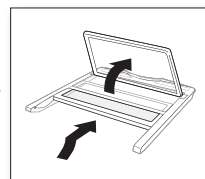

АБАЙЛАҢЫЗ!

Сөре тоңазытқыштан құлап кетуі мүмкін, сондықтан оны пайдаланған және тазалаған кезде абай болыңыз.

СУҒА АРНАЛҒАН ДИСПЕНСЕРДІ ПАЙДАЛАҢУ

Су толтыру

Суды тоңазытқыштың ішінде орналасқан суға арналған ыдысты алмай-ақ құюға болады.

1. Домалақ қақпақты ашып, ыдысқа ауызсу құйыңыз.
- Суға арналған ыдысқа суды бетпе-бет құймаңыз (4,2 литрден асырмаңыз). Олай болмаған жағдайда есікті ашып-жапқан кезде су төгіліп кетуі мүмкін.
2. Домалақ қақпақты сырт етіп орнына түсетіндей етіп жабыңыз.



АБАЙЛАҢЫЗ!

Ыдысқа судан басқа ешқандай сұйықтық құймаңыз.

Диспенсерден су алу

1. Стақанды суағардың астына қойыңыз.
2. Онымен диспенсердің иінтірегін сәл ғана басыңыз.



АБАЙЛАҢЫЗ:

- Суды төгіп алмас үшін стақанды диспенсерге қарай түзулеп қойыңыз.

- Кейбір үлгілерде суға арналған диспенсер болмауы мүмкін.

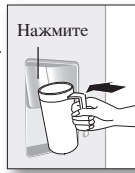

Қарапайым бөтелкелерді орнату

1. Бекітілген иінтіректі басыңыз да, суға арналған ыдысты көтеріңкіреп шығарып алыңыз.
2. Диспенсердің қранын суға арналған ыдыстан алыңыз.
3. Диспенсердің қранын минералды суы бар қарапайым бөтелкеге орнатыңыз да, қранды бекіту үшін сағат тілі бойынша бұраңыз.
4. Қраны бар бөтелкені диспенсерге арналған тесікке орнатыңыз.



- Минералды суы немесе басқа да сусындары бар қарапайым бөтелкеге ауа кіріп кеткен жағдайда сылдырлаған дыбыстар естілуі мүмкін.
- Минералды суы немесе басқа да сусындары бар кейбір бөтелкелер көлемі жағынан қранға сәйкес келмеуі мүмкін.
- Иінтіректі басқан кезде су ақырын құйылса, иінтіректі тағы бір рет басыңыз.
- Кока-кола немесе содалы су тәрізді газдалған сусындарды пайдаланбаңыз. Иінтіректі басқан кезде сусыны бар бөтелкенің жоғарғы бөлігінде жиналған газ қысымының әсерінен сусын төгіліп кетуі мүмкін.
- Гигиеналық мақсатта құрамында қанты көп сусындарды (шырындар, алкогольсіз сусындар) пайдалану ұсынылмайды.
- Құрамында қатты бөлшектері болмаса, бөтелкедегі минералды суды немесе қайнаған суқұбырының суын пайдалануға болады.

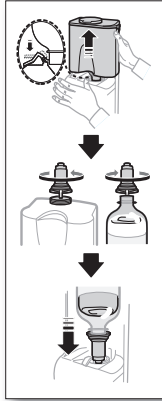

2. Суға арналған ыдыстың орнына шағын қоршау жасап, сусыны бар бөтелкелерді сақтаңыз.
- Мөлшері 1,5 л екі бөтелкені сыйдыруға болады.

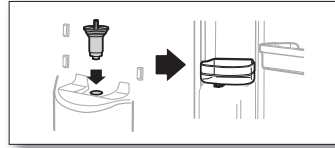

ФОТОСИНТЕЗ – БАЛҒЫНДЫҚТЫ САҚТАУ ҚҰРАЛЫ (ҚОСЫМША)

Жарық диодты жарықтандырудың ерекшеліктері

Жарық болмаған кезде ғана өсімдіктер тыныс алады. Дегенмен, жарық түскен кезде фотосинтез үдерісі тыныс алу үдерісімен қатар жүруі мүмкін. Көкөністерді жарығы жоқ тоңазытқышта сақтасаңыз, олар тыныс алуын жалғастырады, бірақ тез бұзылып, қоректік қасиеттерін жоғалтады. Егер көкөністерді немесе жеміс-жидектерді Fresh Safe жәшігіне салсаңыз, бұл фотосинтез бен тыныс алу үдерістерінің бір уақытта жүзеге асырылу есебінен балғындықтың ұзағырақ сақталуына әсер етеді.



АБАЙЛАҢЫЗ:

- Жарық диодты шамға ұзақ уақыт бойы көз алмай қарап отырмаңыз. Бұл көру қабілетінің төмендеуіне әкеп соғуы мүмкін.

Жарық диодты шамды пайдалану

- Жарық диодты шам Fresh Safe жәшігінің артқы қабырғасында орналасқан. Жарық диодты жарықтандыру көкөніс пен жеміс-жидектің ұзағырақ сақталуына мүмкіндік береді.



- Анағұрлым жақсы нәтиже алу үшін көкөніс пен жеміс-жидектерді мөлдір полиэтилен пакеттерде немесе қаптамасыз сақтаңыз. Егер көкөністер мен жеміс-жидектерді мөлдір емес ыдысқа, қорапқа немесе пакетке салсаңыз, шамның әсері соншалықты тиімді болмайды.

Егер суға арналған диспенсер пайдаланылмайтын болса, төмендегі әрекеттерді орындаңыз

1. Диспенсер қранын диспенсерге арналған тесікке мықтап орнатыңыз.
- Егер диспенсердің қраны ұзақ уақыт бойы орнынан алынып тұрса, суық ауаның шығуы себебінен тоңазытқыштың жұмысы бұзылуы мүмкін.

- Тоңазытқыштың есігі ашық тұрғанда жарық диодты шам үнемі қосулы тұрады да, есік жабық тұрғанда шам жүйелі түрде өшіп-жанып тұрады.

 Егер қысқы уақытта тоңазытқыш камерасының температурасын 1°C деп белгілеसेңіз, ұзақ уақыт бойы сақталған көкөніс пен жеміс-жидек үсіп кетуі мүмкін.

ІШКІ БӨЛІКТЕРІН АЛУ

Сөрелер

Сөрелерді екі қолыңызбен абайлап көтеріңкіреп, өзіңізге қарай тартыңыз. (Шыны сөре/жиналмалы сөре)

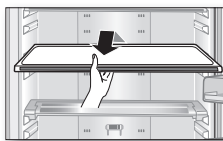

Есік қоршауы

Есік қоршауын алу үшін оларды екі қолыңызбен мықтап ұстап көтеріңкіреңіз.

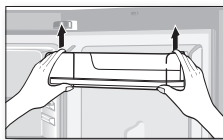

Суға арналған ыдыс

Суға арналған ыдысты алу үшін оны екі қолыңызбен мықтап ұстап, өзіңізге қарай көтеріңкіреңіз.

 Кейбір үлгілерде суға арналған ыдыс болмауы мүмкін.



Жылжымалы жәшіктер

Жәшіктерді шығару үшін оларды толығымен қозғалтып көтеріңкіреңіз. (жылжымалы Fresh Safe жәшігі, Cool Select Zone жәшігі, салқындату бөлігінің жәшігі, қатыруға арналған жәшіктер).

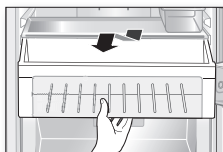

Cooler Zone аймағы

Cooler Zone аймағы қақпағының артқы сол жағында және артқы оң жағында орналасқан шығып тұрған жерді басып құлыпты ашыңыз. Өзіңізге қарай тартып қақпақты алыңыз.

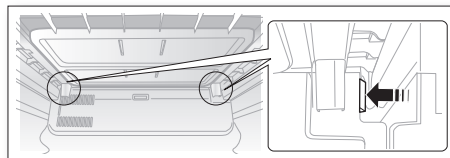

 Электр энергиясын тұтынуды оңтайлы ету үшін сөрелерді, жәшіктерді және себеттерді 21 беттегі суретте көрсетілгендей бастапқы орындарында қалдырыңыз.

ТОҢАЗЫТҚЫШТЫ ТАЗАЛАУ

 **НАЗАР АУДАРЫҢЫЗ!** Бензол, сұйылтқыш немесе Clogox, хлоридті пайдаланып тазаламаңыз. Себебі бұндай заттар құрылғының беткі қаптамасын бүлдіруі және өрт шығаруы мүмкін.

 **АБАЙЛАҢЫЗ** Желіге қосылып тұрған тоңазытқышқа су шашпаңыз – бұл электр тоғымен зақымдануға әкеп соғуы мүмкін. Тазалау кезінде бензол еріткішін немесе автомобильдің жуу құралын пайдаланбаңыз – бұл өрттің шығуына әкеп соғуы мүмкін.

ЖАРЫҚ ДИОДТЫ ШАМДЫ АУЫСТЫРУ

Егер ішкі немесе сыртқы жарық диодты шам істен шықса, шамның қақпағы мен жарық диодты шамды өздігіңізше ашпаңыз.

 Қызмет көрсету орталығының көмегіне жүгініңіз.

Ақаулықтарды жою

АҚАУЛЫҚ	ШЕШІМ
<p>Құрылғы мүлдем жұмыс істемейді немесе температурасы тым жоғары.</p>	<ul style="list-style-type: none"> • Қуат алу шнуры айырының дұрыс қосылғандығын тексеріңіз. • Алдыңғы панельдегі температураның дұрыс белгіленгендігін тексеріңіз. • Құрылғының күн сәулесі тікелей түсетін жерде немесе жылу көзінің жанында орналаспағандығын тексеріңіз. • Құрылғының қабырғаға тым тақап қойылмағандығын тексеріңіз.
<p>Тоңазытқыштағы азық-түліктер үсіп кетеді.</p>	<ul style="list-style-type: none"> • Панельдегі температураның тым төмен еместігін алдыңғы тексеріңіз. • Бөлмедегі температураның тым төмен еместігін тексеріңіз.
<p>Іске қосылып тұрған кезде біртүрлі дыбыстар шығады.</p>	<ul style="list-style-type: none"> • Құрылғының мықты әрі түзу жерге орнатылғандығына көз жеткізіңіз. • Құрылғының қабырғаға тым тақап қойылмағандығын тексеріңіз. • Құрылғының артына немесе оның астына бөгде заттардың түсіп кетпегендігін тексеріңіз. • Компрессордың әсерінен шу шығып тұрма, тексеріңіз. • Құрылғының әртүрлі бөліктері тарылған немесе кеңейген жағдайда тықылдаған дыбыстар шығады.
<p>Құрылғының алдыңғы бұрыштары мен қапталдары жылы және ол жерлерде су тамшылары жинала бастайды.</p>	<ul style="list-style-type: none"> • Конденсатты болдырмас үшін құрылғының алдыңғы бұрыштарында жылу ұстағыш түтіктер орнатылған. Сыртқы температура жоғары болған жағдайда олар әрдайым тиімді бола бермейді. Соған қарамастан, мұнда тұрған ештеңе жоқ. • Ауадағы ылғал салқын жермен әрекеттескенде конденсат пайда болады.
<p>Құрылғыдан сұйықтықтың сылдырлаған дыбыстары естіледі.</p>	<ul style="list-style-type: none"> • Бұл құрылғының ішкі бөлігін салқындатып жатқан хладагент.
<p>Құрылғының ішінен жағымсыз иіс шығады.</p>	<ul style="list-style-type: none"> • Тоңазытқышта бұзылған тағамдардың жоқтығын тексеріңіз. • Балық тәрізді иісі ерекше шығатын тағамдардың мықтап оралғандығын тексеріңіз. • Тоңазытқышты бұзылған тағамдардан үнемі тазартып отырыңыз.
<p>Құрылғының қабырғаларында қыраулы қақ пайда болды.</p>	<ul style="list-style-type: none"> • Сақталынған азық-түліктер желдеткіш тесіктерін жауып қалмағандығын тексеріңіз. • Тағамдарды құрылғының желдеткішіне кедергі келтірмейтіндей етіп орналастырыңыз. • Есіктің мықтап жабылғандығын тексеріңіз.
<p>Құрылғының ішкі қабырғасында және онда сақталып тұрған көкөністерде конденсат пайда болады.</p>	<ul style="list-style-type: none"> • Бұл, егер құрылғыда құрамында сұйықтығы көп азық-түліктер тиісті түрде қапталмай салынса немесе есік тым ұзақ ашық тұрған жағдайда болады. • Азық-түліктерді қаптамасымен немесе герметикалық ыдыспен сақтаңыз.

Қоршаған орта температурасына шектеу

Бұл тоңазытқыш/мұздату камерасы зауыттық кестесінде көрсетілген оның температуралық класына сәйкес келетін қоршаған орта температурасында жұмыс істеуге арналған.

Санаты	Белгісі	Қоршаған орта температурасының мәндері (°C)	
		IEC 62552 (ISO 15502)	ISO 8561
Көбейтілген температура	SN	+10 бастап +32 дейін	+10 бастап +32 дейін
Температура	N	+16 бастап +32 дейін	+16 бастап +32 дейін
Субтропикалық	ST	+16 бастап +38 дейін	+18 бастап +38 дейін
Тропикалық	T	+16 бастап +43 дейін	+18 бастап +43 дейін

 Тоңазытқыштың ішкі температурасына тоңазытқыштың/мұздату камерасының орналасқан жері, қоршаған орта температурасы және тоңазытқыш есігін ашу жиілігі сияқты факторлар әсер етуі мүмкін. Бұл факторлардың әсерінің орнын толтыру үшін қажетті температураны белгілеп қойыңыз.

Құрылғыны қоқысқа дұрыс тастау
(Қоқысқа тасталатын электр және электроника құрылғысы)

Kazakhstan



(Жеке қоқысқа тастау жүйесін пайдаланатын елдерге қатысты)

Өнімдегі, оның керек-жарақтарындағы немесе ілеспе кітапшасындағы белгі, осы өнім мен оның электроникалық керек-жарақтарын (мысалы, зарядтағыш құралы, құлаққабы, USB сымы), қолданыс мерзімі аяқталғаннан кейін басқа тұрмыстық қалдықтармен бірге тастамау керек дегенді білдіреді. Қалдық дұрыс тасталмаған жағдайда қоршаған орта немесе адамдардың денсаулығына келетін зиянның алдын алуға және материалдық ресурстарды қайтадан қажетке жаратуға өз үлесіңізді қосу үшін бұндай заттарды басқа қоқыс түрлерінен бөлектеп, қалдық өнімдерді қайта өңдеуден өткізетін жерге апарып тапсырыңыз.

Тұрмыстық құрылғыны қолданушылар, осы заттарды қоршаған ортаға залалсыз түрде қайта өңдеуден өткізу үшін осы құрылғыны қайда апарып тапсыру, қалай тапсыру туралы егжей-тегжейлі ақпаратты, осы өнімді сатып алған бөлшек сауда орталығына немесе жергілікті мекемеге хабарласып алуына болады.

Коммерциялық мақсатта қолданушылар, өз жабдықтаушыларына хабарласып, сатып алу келісім-шартының талаптарымен танысуы керек. Осы өнім мен оның электроникалық керек-жарақтарын басқа да коммерциялық өнімдердің қалдықтарымен араластырып тастауға болмайды.

SAMSUNG WORLD WIDE байланыс орталығына хабарласыңыз
Samsung өнімдеріне қатысты сұрақтарыңыз немесе айтатын пікіріңіз бар болса,
SAMSUNG тұтынушыларға қолдау көрсету орталығына хабарласыңыз.

36 Al-Farabi ave. , Block B (3-4)floor, Almaty, Kazakhstan
8-10-800-500-55-500 (GSM: 7799, VIP care 7700)
www.samsung.com/support



Sovutgich foydalanuvchi qo'llanmasi

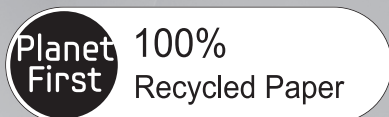

Ushbu qo'llanma 100% qayta ishlangan qog'ozga chop qilingan.

O'zbekcha

ajoyib imkoniyatlar

Samsung kompaniyasi sovutgichini xarid qilganingiz uchun rahmat.

Avtonom qurilma



xavfsizlik texnikasi haqida ma'lumot



XAVFSIZLIK TEXNIKASI HAQIDA MA'LUMOT









- Sovutgichdan foydalanishdan avval ushbu foydalanuvchi qo'llanmasini diqqat bilan o'qib chiqing va kelajakda foydalanish uchun Sovutgich yaqinidagi xavfsiz joyda saqlang.
- Ushbu mashinadan faqat ushbu qo'llanmada bayon qilingan maqsadlardagina foydalaning. Bu Sovutgich jismoniy yoki aqliy qobiliyatlari cheklangan yoki bilimi va tajribasi yetarli bo'lmagan shaxslar (jumladan, bolalar) foydalanishi uchun mo'ljallanmagan, ular nazorat ostida bo'lgan yoki xavfsizligi uchun javobgar shaxs ularga ushbu Sovutgichdan foydalanish to'g'risida ko'rsatmalar bergan hollar bundan mustasno.
- Ushbu qo'llanmadagi ogohlantiruvchi xabarlar va xavfsizlik bo'yicha muhim ko'rsatmalar bo'lishi mumkin bo'lgan barcha holatlar va vaziyatlarni qamrab olmaydi. Sovutgichni o'rnatish, unga texnik xizmat ko'rsatish va undan foydalanishda sog'lom fikr bilan ish ko'rishingiz, texnika xavfsizligi qoidalarga amal

qilishingiz va Sovutgichni tegishli qarov bilan ta'minlashingiz kerak.

- Bu yerda bayon qilingan foydalanish bo'yicha ko'rsatmalar turli modellarga taalluqli bo'gani uchun Sovutgichingizning xususiyatlari ushbu qo'llanmada keltirilgan xususiyatlardan bir oz farq qilishi va barcha ogohlantiruvchi belgilar ham Sovutgichingizga tegishli bo'lmashligi mumkin. Agar qandaydir savollar yoki muammolar bo'lsa, o'zingizga eng yaqin bo'lgan xizmat ko'rsatish markaziga murojaat qiling yoki onlayn rejimida www.samsung.com saytidan yordam va ma'lumotlar oling.

Muhim xavfsizlik belgilari va ehtiyot choralari

 OGHLANTRISH	Ehtiyotsizlik bilan muomala qilish yoki ehtiyot choralarga amal qilmaslik jiddiy jarohat olish yoki o'limga olib kelishi mumkin.
 DIQQAT	Ehtiyotsizlik bilan muomala qilish yoki ehtiyot choralarga amal qilmaslik yengil jarohat olish yoki mulk zararlanishiga olib kelishi mumkin.

	Qilib ko'rishga URINMANG.
	Sovutgichni qismlarga AJRATMANG.
	Sovutgich qismlariga TEGMANG.
	Ko'rsatmalarga diqqat bilan amal qiling.
	Elektr manbasiga ulash vilkasini devordagi rozetkadan uzing.
	Elektr toki urishi oldini olish uchun jihoz yerga ulanganiga ishonch hosil qiling.
	Yordam olish uchun xizmat ko'rsatish markaziga qo'ng'iroq qiling.
	Qayd.

Ushbu ogohlantiruvchi belgilar o'zingiz va boshqalarning shikastlanishi oldini olish uchun bu yerga joylashtirilgan. Iltimos, ularga qat'iy amal qiling. Ushbu bo'limni o'qib chiqqandan keyin keyinchalik kerak bo'lishi mumkin bo'lgan ma'lumotlarni qidirish uchun uni ishonchli joyda saqlang.

CE bildirishnomasi

Ushbu buyum Yevropa Ittifoqining "Past volt yo'riqnomasi" (2006/95/EC), "Elektromagnit mosligi yo'riqnomasi" (2004/108/EC), "RoHS yo'riqnomasi" (2011/65/Yel), 1060/2010-sonli "Komissiyaning

vakolat berilgan nizomi" (Yel) va 643/2009-sonly nizomi (EC) asosida amalga oshirilgan Eko-dizayn yo'riqnomasi (2009/125/EC) talablariga mos ekani aniqlandi. (Faqat Yevropa mamlakatlarida sotiladigan mahsulotlar uchun)



TASHISH VA JOYLASHTIRISH BO'YICHA MUHIM OGOHLANTIRUVCHI BELGILAR

-  • Jihozni tashish va o'rnatishda sovitish zanjiri birorta ham qismining shikastlanmasligiga ishonch hosil qilish uchun ehtiyot choralarini ko'rish kerak.
- Quvurlar tizimidan muzlatuvchi vositaning oqib chiqishi yong'in chiqishiga yoki ko'zning shikastlanishiga olib kelishi mumkin. Oqib chiqish aniqlangan hollarda har qanday ochiq olov yoki uchqun chiqish manbalaridan qoching va jihoz bir necha daqiqalardan beri turgan xonani shamollating.
- Muzlatuvchi zanjirda oqib chiqishlar sodir bo'lgan hollarda yonuvchan gaz-havo aralashmasining hosil bo'lishi oldini olish uchun jihoz

xavfsizlik texnikasi haqida ma'lumot _03

joylashtirilishi mumkin bo'lgan xonaning o'lchamlari foydalanilgan muzlatuvchi vosita miqdoriga bog'liq holda aniqlanadi.

- Hech qachon shikastlanish alomatlari ko'rinib turgan jihozni ishga tushirmang. Agar shubhangiz bo'lsa, dilingiz bilan maslahatlashing. Sovutgich joylashtiriladigan xonaning o'lchamlari jihoz ichidagi R600a muzlatuvchi vositaning har 8 grammiga 1 m³ to'g'ri keladigan darajada bo'lishi kerak. Sovutgichingiz ichidagi sovitish moddasi miqdori uning ichidagi pasport yorlig'ida ko'rsatiladi.

 **O'RNATISH**
OGOHLANTIRISH
BO'YICHA MUHIM
OGOHLANTIRUVCHI
BELGILAR

-  • Sovutgichni nam yoki unga suv tegishi mumkin bo'lgan joylarga o'rnatmang.
- Elektr qismlaridagi izolyatsiya shikastlanishi elektr toki urishi yoki yong'inga olib kelishi mumkin.
- Ushbu Sovutgichni to'g'ridan-to'g'ri quyish nuri ostiga yoki plita, isitgich yoki boshqa jihozlardan chiquvchi issiqlik ta'siri ostidagi joylarga joylashtirmang.
- Bitta elektr taqsimlash paneliga bir nechta jihozni ulamang.

04_ xavfsizlik texnikasi haqida ma'lumot

Sovutgich doimo ichidagi yoriqda ko'rsatilgan kuchlanishga mos keluvchi kuchlanishga ega bo'lgan alohida rozetkaga ulanishi kerak.

- Bu eng yaxshi ishlash samaradorligini ta'minlaydi hamda uydagi elektr zanjirlarining ortiqcha yuklanishi oldini oladi, ortiqcha yuklanish esa simlarning qizib ketishi tufayli yong'in chiqishiga olib kelishi mumkin.
- Agar devordagi rozetka bo'shab qolgan bo'lsa, unga elektr manbasiga ulash kabeli vilkasini tiqmang.
- Yong'in elektr toki urishi xavfi mavjud.
- Butun uzunligi yoki uchlarida yoriqlar yoki ishqalanishdan hosil bo'lgan shikastlanishlar bo'lgan kabeldan foydalanmang.
- Elektr manbasiga ulash kabelini bukmang yoki uning ustiga og'ir buyumlarni qo'ymang.
- Sovutgich yaqinida aerzollardan foydalanmang.
- Sovutgich yaqinida foydalanilgan aerzollar portlash yoki yong'inga sabab bo'lishi mumkin.

-  • Sovutgich foydalanishdan avval ushbu qo'llanmaga muvofiq tarzda to'g'ri o'rnatilishi va joylashtirilishi kerak.

- Elektr manbasiga ulash kabeli vilkasini kabel pastga osilib turuvchi to'g'ri holatda ulang.
- Agar vilka yuqori qismi pastga qaragan holda ulansa, kabel qirqilib ketishi va yong'in yoki elektr toki urishiga sabab bo'lishi mumkin.
- Elektr manbasiga ulash kabeli vilkasining Sovutgichning orqa tomoni qisib qolmagani yoki shikastlamaganiga ishonch hosil qiling.
- Ko'chirish vaqtida Sovutgichni ag'darib yuborish yoki elektr manbasiga ulash kabelini shikastlashdan ehtiyot bo'ling.
- Bu yong'in chiqish xavfini tug'diradi.
- O'rnatgandan keyin vilkadan oson foydalanish uchun Sovutgichni qulay joylashtirish kerak.



- Sovutgich yerga ulangan bo'lishi kerak.
- Sovutgichdan elektr toki chiqib ketishi natijasida quvvatning har qanday chiqib ketishi yoki elektr toki urishi oldini olish uchun u yerga ulangan bo'lishi kerak.
- Hech qachon yerga ulash uchun gaz quvurlari, telefon liniyalari yoki boshqa potensial yashin qaytargichlardan foydalanmang.
- Yerga ulashdan noto'g'ri foydalanish elektr toki urishiga olib kelishi mumkin.



- Agar elektr manbasiga ulash kabeli shikastlangan bo'lsa, uni darhol ishlab chiqaruvchi yoki uning xizmat ko'rsatuvchi xodimi almashtirishi kerak.
- Sovutgich saqlagichini malakali texnik yoki xizmat ko'rsatuvchi kompaniya almashtirishi kerak.
- Ushbu talabga amal qilmaslik elektr toki urishi yoki shaxsiy shikastlanishga olib kelishi mumkin.



O'RNATISH UCHUN OGOHLANTIRUVCHI BELGILAR



- Jihoz korpusi yoki o'rnatish tuzilmasidagi havo almashish tirqishlarining to'silib qolishiga yo'l qo'ymang.
- Sovutgichni o'rnatgandan keyin 2 soat kuting.



FOYDALANISH BO'YICHA MUHIM OGOHLANTIRUVCHI BELGILAR



- Elektr manbasiga ulash vilkasini nam qo'l bilan rozetkaga tiqmang.
- Sovutgich ustiga narsalar qo'ymang.

xavfsizlik texnikasi haqida ma'lumot _05

- Sovutgich eshigini ochganingizda yoki yopganingizda bu narsalar tushib ketishi va shaxsiy jarohatlanishga va/yoki moddiy zararga sabab bo'lishi mumkin.



FOYDALANISH BO'YICHA MUHIM OGOHLANTIRUVCHI BELGILAR (DAVOMI)

- ☐ • Sovutgichga suv to'ldirilgan narsalarni joylashtirmang.
- Suv to'kilib ketgan hollarda elektr toki urishi yoki yong'in chiqish xavfi mavjud.
- Bolalar Sovutgich eshigiga osilishiga yo'l qo'ymang.
- Ushbu talabga amal qilmaslik shikastlanishga sabab bo'lishi mumkin.
- Sovutgich qarovsiz bo'lgan hollarda uning eshigini ochiq qoldirmang va bolalarning Sovutgich ichiga kirishiga yo'l qo'ymang.
- Bolalarning qamalib qolish va past haroratdan jiddiy shikastlanish xavfi mavjud.
- Taqsimlash qurilmasi tirqishiga barmoqlaringiz yoki boshqa buyumlarni tiqmang.
- Ushbu talabga amal qilmaslik jiddiy shaxsiy shikastlanishga yoki moddiy zararga olib kelishi mumkin.

- Sovutgichda benzol, erituvchilar, spirt, efir yoki suyultirilgan gaz kabi uchuvchan yoki yonuvchan narsalarni saqlamang.
- Bunday mahsulotlarni joylashtirish portlashlarga olib kelishi mumkin.
- Quyi haroratlarda saqlanishi kerak bo'lgan farmasevtika mahsulotlari, ilmiy materiallar yoki quyi haroratlarda saqlanishi kerak bo'lgan boshqa narsalarni Sovutgichda saqlamang.
- Qat'iy harorat nazoratini talab qiluvchi mahsulotlarni Sovutgichga joylashtirmaslik kerak.
- Elektr qurilmalarini Sovutgichga joylashtirmang yoki ulardan Sovutgich ichida foydalanmang, ishlab chiqaruvchi shu maqsadlar uchun tavsiya qilingan elektr qurilmalari bundan mustasno.
- Sovutgich ichini quritish uchun soch quritgichdan foydalanmang. Yomon hidlarni ketkazish uchun yoqilgan shamlarni Sovutgich ichiga joylashtirmang.
- Bu elektr toki urishi yoki yong'inga olib kelishi mumkin.
- Muzlatuvchi kamera ichki devorlariga yoki muzlatuvchi kameraga joylashtirilgan mahsulotlarga nam qo'llaringiz bilan tegmang.

- Bu sovuq urishga olib kelishi mumkin.
- Muz erishi jarayonini tezlashtirish uchun ishlab chiqaruvchi tavsiya qilganlaridan boshqa mexanik qurilmalardan foydalanmang.
- Muzlatish zanjirini shikastlamang.



- Ushbu jihoz faqat uy sharoitida oziq-ovqat mahsulotlarini saqlash uchun mo'ljallangan.
- Shish idishlar tusib ketmasligi uchun ularni bir-biriga zich qilib joylashtirilishi kerak.
- Gaz oqib chiqishi aniqlangan hollarda har qanday ochiq olov yoki uchqun chiqish manbalaridan qoching va jihoz turgan xonani bir necha daqiqa shamollating.
- Ishlab chiqaruvchi yoki xizmat ko'rsatuvchi xodim bergan yorug'lik diodli lampalaridan foydalaning.
- Bolalarni jihoz bilan o'ynamasligiga va/yoki Sovutgichi ustiga chiqmasligiga ishonch hosil qilish uchun kuzatib turing.



- Sovutgichni o'zingizcha qismlarga ajratmang yoki ta'mirlamang.
- Yong'in chiqishi, noto'g'ri ishlash va/ yoki jarohat olish xavfi mavjud. Noto'g'ri ishlagan hollarda xizmat ko'rsatuvchi xodimga murojaat qiling.



- Agar ushbu jihoz g'alati shovqinli tovushlar, kuygan hid yoki tutun chiqarsa, darhol elektr manbasiga ulash vilkasini uzing va o'zingizga eng yaqin joylashgan xizmat ko'rsatish markaziga murojaat qiling.
- Ushbu talabga amal qilmaslik elektr bilan bo'g'liq yoki yong'in xatarlariga olib kelishi mumkin. Sovutgich korpusi yoki o'rnatish tuzilmasidagi havo almashish tirqishlari to'silib qolishiga yo'l qo'ymang.
- Agar chiroqni almashtirish bilan bog'liq qiyinchiliklar yuz bersa, xizmat ko'rsatuvchi xodimga murojaat qiling.
- Agar mahsulotlar yorug'lik diodli lampa bilan jihozlangan bo'lsa, lampa qopqog'i va yorug'lik diodli lampani o'zingizcha bo'shatib olmang.
- Xizmat ko'rsatuvchi xodimlarga murojaat qiling.
- Agar Sovutgich ichiga chang yoki suv kirsam, elektr manbasiga ulash kabeli vilkasini rozetkadan sug'uring va Samsung Electronics xizmat ko'rsatish markaziga murojaat qiling.
- Yong'in chiqish xavfi mavjud.

xavfsizlik texnikasi haqida ma'lumot _07



FOYDALANISH BO'YICHA OGOHLANTIRUVCHI BELGILAR



- ★ • Sovutgich zo'r ishlashi uchun,
 - Mahsulotlarni Sovutgich orqa qismidagi havo almashtirish tirqishlariga juda yaqin joylashtirmang, bu Sovutgich bo'lmalarida havoning erkin almashishiga to'sqinlik qilishi mumkin.
 - Oziq-ovqat mahsulotlarini Sovutgichga joylashtirishdan avval tegishli tarzda o'rang yoki germetik idishlarga soling.
 - Gazlangan yoki vijillovchi suyuqliklarni muzlatuvchi kameraga joylashtirmang. Shisha yoki shisha idishlarni muzlatishi kamerasiga joylashtirmang.
 - Ularning ichidagi narsalar muzlaganda shisha sinishi, odamga jarohat yetkazishi va mulk shikastlanishiga olib kelishi mumkin.
 - Sovutgichning funksional ishlashini o'zgartirmang yoki moslashtirmang.
 - O'zgartirish yoki moslashtirishlar odamga jarohat yetkazishi va/ yoki mulk shikastlanishiga olib kelishi mumkin. Ushbu butun mahsulotda 3-tomon bajargan

08_ xavfsizlik texnikasi haqida ma'lumot

- har qanday o'zgartirish yoki moslashtirishlarni Samsung kompaniyasining kafolat xizmati qamrab olmaydi yoki Samsung 3-tomonning moslashtirishlari natijasida yetkazilgan xavfsizlik muammolari va zarar uchun javobgarlikni zimmasiga olmaydi.
- Havo almashish tirqishlarini to'sib qo'ymang.
 - Agar havo almashish tirqishlari, ayniqsa, plastik paketlar bilan to'sib qo'yilsa, Sovutgich ortiqcha sovib ketishi mumkin. Agar ushbu sovitish davri haddan tashqari uzoq davom etsa, suv filtri yorilishi va suv oqib ketishiga olib kelishi mumkin.
 - Yangi joylashtirilayotgan oziq-ovqat mahsulotlarini allaqachon muzlagan oziq-ovqat mahsulotlari yaqiniga joylashtirmang.
 - Muzlatilgan mahsulotlarning eng ko'p saqlash vaqti va yaroqlilik muddatlariga amal qiling.
 - Suv baki, muz patnisi, sub kublarini faqat ichimlik suvi bilan to'ldiring.
 - Shisha yuzasiga kuchli zarba bermang yoki ortiqcha kuch ishlatmang.
 - Singan shisha odamga jarohat yetkazishi va/yoki mulkshikastlanishiga olib kelishi mumkin.



TOZALASH VA TEXNIK XIZMAT KO'RSATISH BO'YICHA OGOHLANTIRUVCHI BELGILAR

-  • Sovutgich ichi yoki tashqarisiga to'g'ridan-to'g'ri suv sepmang.
 - Yong'in chiqishi yoki elektr toki urishi xavfi mavjud.
 - Sovutgich yaqinida yonuvchan gaz sepmang.
 - Portlash yoki yong'in chiqish xavfi mavjud.
 - Displeyga to'g'ridan-to'g'ri tozalash vositalarini sepmang.
 - Displeydagi chop qilingan harflar o'chib ketishi mumkin.
-
-  • Elektr manbasiga ulash kabeli vilkasidan har qanday begona narsalar yoki changni olib tashlang. Biroq vilkani tozalashda nam yoki ho'l lattadan foydalanmang, vilka kontaktlaridan har qanday begona narsalar yoki changni olib tashlang.
 - Aks holda elektr toki urishi yoki yong'in chiqishi mumkin.
-
-  • Sovutgichni tozalash yoki unga texnik xizmat

ko'rsatishdan avval vilkani rozetkadan uring.



CHIQUITGA CHIQRISH BO'YICHA MUHIM OGOHLANTIRUVCHI BELGILAR

-  • Chiqitga chiqarishdan avval jihozning orqa panelidagi trubkalardan birortasi ham shikastlanmaganiga ishonch hosil qiling.
- Muzlatuvchi vosita sifatida R600a yoki R134a-dan foydalaniladi. Ushbu Sovutgichda qaysi muzlatuvchi vositadan foydalanilganini ko'rish uchun Sovutgichning orqa panelidagi kompressor yorlig'iga yoki mizlatgichning ichki qismidagi pasport yorlig'iga qarang. Ushbu Sovutgich ichida tez yonuvchan gaz (R600a sovitish moddasi) bo'lsa, ushbu mahsulotni xavfsiz tarzda chiqitga chiqarish uchun mahalliy hokimiyat idorasiga murojaat qiling. Izolyatsiyalovchi aylanuvchi gaz sifatida siklopentandan foydalaniladi. Izolyatsiyalovchi materialdagi gazlar chiqitga chiqarishning maxsus tartibini talab qiladi. Ushbu mahsulotni atrof muhitga zararsiz tarzda chiqitga chiqarish uchun mahalliy hokimiyat

xavfsizlik texnikasi haqida ma'lumot **_09**

idorasiga murojaat qiling.
Chiqitga chiqarishdan avval
Sovutgich orqa panelidagi
trubkalardan birortasi ham
shikastlanmaganiga ishonch
hosil qiling. Trubkalar ochiqlikda
sindirilishi kerak.

- Agar Sovutgich ichida izobutan sovitish moddasi (R600a) - yuqori darajada ekologik, biroq shu bilan birga yonuvchan bo'lgan tabiiy gaz mavjud bo'lsa. Jihozni tashish va o'rnatishda sovitish zanjiri birorta ham qismining shikastlanmasligiga ishonch hosil qilish uchun ehtiyot choralarini ko'rish kerak.
- Ushbu Sovutgich yoki boshqa Sovutgichlarni chiqitga chiqarganda yosh bolalar yoki jonivorlarning ichida tiqilib qolmasligi uchun eshik/eshik zichlagichlari, eshik lo'kidonlarini olib qo'ying. Ichiga bolalar osongina kira olmasligi uchun tokchalarni o'z joyida qoldiring. Bolalar eski jihazlar bilan o'ynashiga yo'l qo'ymaslik uchun ularni nazorat qilib turish lozim.
- Ushbu jihazning o'rama materiallarini atrof muhitga zarar yetkazmaydigan tarzda chiqitga chiqaring.

10_ xavfsizlik texnikasi haqida ma'lumot



TO'G'RI FOYDALANISH BO'YICHA QO'SHIMCHA MASLAHATLAR

- Elektr ta'minoti uzilib qolgan hollarda mahalliy elektr ta'minot kompaniyasiga qo'ng'iroq qiling va usbu uzilish qancha davom etishini so'rang.
- Bir yoki ikki soat ichida qayta tiklanadigan elektr ta'minotidagi uzilishlar Sovutgichingiz haroratiga ta'sir ko'rsatmaydi. Biroq quvvat o'chik bo'lgan hollarda eshikni ochishlar sonini kamaytirishingiz kerak.
- Elektr ta'minoti 24 soatdan ko'proqqa uziladigan bo'lsa, barcha muzlatilgan oziq-ovqat mahsulotlarini olib qo'ying.
- Agar Sovutgich bilan birga kalitlar ham berilsa, kalitlarni bolalarning qo'llari yetmaydigan va Sovutgichga yaqin bo'lmagan joylarda saqlash kerak.
- Sovutgich harorati Sovutgich ishlashi mo'ljallangan harorat diapazoning quyi chegarasidan past bo'lgan joyga uzoq vaqt davomida qo'yilganda barqaror ishlamasligi (Sovutgich ichidagi harorat juda iliq bo'lib qolishi) mumkin.
- Banan, qovun kabi past haroratlarda buzilishi oson

bo'lgan oziq-ovqat mahsulotlarini Sovutgichga joylashtirmang.

- Ushbu Sovutgich muzlashdan xoli, bu ushbu qurilmani qo'lda eritishning hojati yo'qligini, bu avtomatik ravishda bajarilishini bildiradi.
- Muzni eritish vaqtida harorat ko'tarilishi Jahon standartlashtirish tashkiloti talablariga mos kelishi mumkin. Biroq Sovutgichning erish vaqtida muzlatilgan oziq-ovqat mahsulotlari harorati ko'tarilishi oldini olmoqchi bo'lsangiz, muzlatilgan oziq-ovqat mahsulotlarini bir necha qavat gazetaga o'rang.
- Muzdan tushirish vaqtida muzlatilgan oziq-ovqat mahsulotlari haroratining har qanday ko'tarilishi ularning yaroqlilik muddatini qisqartirishi mumkin.
- Ikki yulduzcha (✱✱) belgisiga ega bo'lgan ikki yulduzli bo'lim(lar) yoki bo'lma(lar)dagi harorat muzlatish kamerasining boshqa bo'lma(lari)sidagi haroratga nisbatan biroz balandroq bo'ladi. Ikki yulduzli bo'lim(lar) yoki bo'lma(lar) yetkazib berilgan ko'rsatma va/yoki shartga asoslanadi.

Elektr quvvatini tejash bo'yicha maslahatlar

- Sovutgichni yaxshi havo almashishiga ega bo'lgan salqin, quruq xonaga o'rnatang. Uning to'g'ridan-to'g'ri tushuvchi quyosh nuri ta'siri ostida emasligiga ishonch hosil qiling va hech qachon issiqlik manbasi (masalan, isitish radiatori) yaqiniga joylashtirmang.
- Sovutgich korpusidagi havo almashish tirqishlari yoki simto'rlarini to'sib qo'ymang.
- Iliq oziq-ovqat mahsulotlarini Sovutgichga joylashtirishdan avval soviting.
- Muzlatilgan oziq-ovqat mahsulotlarini eritish uchun Sovutgichga qo'ying. So'ngra muzlatilgan oziq-ovqat mahsulotlarining past haroratidan Sovutgichdagi oziq-ovqat mahsulotlarini sovutishda foydalanishingiz mumkin.
- Oziq-ovqat mahsulotlarini Sovutgichga qo'ysih yoki Sovutgichdan olishda Sovutgich eshiklarini haddan tashqari uzoq vaqt ochib turmang. Eshik qancha kam vaqt ochilib tursa, muzlatish kamerasida shuncha kam muz hosil bo'ladi.
- Sovutgichning orqa tarafini

xavfsizlik texnikasi haqida ma'lumot _11

muntazam ravishda tozalab turing. Chang elektr quvvati sarfini oshiradi.

- Haroratni keragidan pastroqqa o'rnatmang.
- Sovutgich asosi va orqa devoridan yetarlicha havo chiqib turganiga ishonch hosil qiling. Havo almashish tirqishlarini yopib qo'ymang.
- O'rnatishda o'ng, chap, orqa va yuqoridan bo'sh joy qoldiring. Bu elektr quvvati sarfini kamaytirish va buning uchun sarflaydigan harajatlaringizni bir xil darajada saqlashingizga yordam beradi.

mundarija

SOVUTGICHNI O'R NATISH	13
SOVUTGICHDAN FOYDALANISH	19
NOSOZLIK LARNI BARTARAF QILISH	25

Sovutgichni o'rnatish

SOVUTGICHNI O'RNATISHGA TAYYORLASH

Ushbu Samsung Sovutgichini xarid qilganingiz bilan tabriklaymiz. Ushbu yangi Sovutgich taklif qiladigan zamonaviy funksiyalar va samadorlikdan bahramand bo'lasiz deb umid qilamiz.

- Sovutgich foydalanishdan avval ushbu qo'llanmaga muvofiq tarzda to'g'ri o'rnatilishi va joylashtirilishi kerak.
- Ushbu mashinadan faqat ushbu qo'llanmada bayon qilingan maqsadlaridagina foydalaning.
- Ushbu Sovutgichga ko'rsatiladigan har qanday texnik xizmatni malakali shaxs bajarishini qat'iy tavsiya qilamiz.
- Ushbu jihozning o'rnama materiallarini atrof muhitga zarar yetkazmaydigan tarzda chiqitga chiqaring.

⚠ SOVUTGICHNI O'RNATISH avval elektr manbasiga ulash kabeli vilkasini rozetkadan uzing.

- Aks holda elektr toki urishi xavfi mavjud.

Sovutgich uchun eng yaxshi joyni tanlash

- Tog'ridan-to'g'ri quyosh nuri tushmaydigan joy.
- Tekis pol yuzasiga ega bo'lgan joy.
- Sovutgich eshigi osongina ochilishi uchun yetarli darajada bo'shliq bo'lgan joy.
- Havo almashishi uchun o'ng, chap, orqa va yuqorida yetarlicha bo'sh joy bo'lishini ta'minlang. Agar Sovutgich uchun yetarlicha bo'shliq bo'lmasa, ichki sovutish tizimi to'g'ri ishlamasligi mumkin.
- Texnik xizmat ko'rsatish va servis vaqtida Sovutgichni osongina ko'chirish mumkinligiga ishonch hosil qiling.

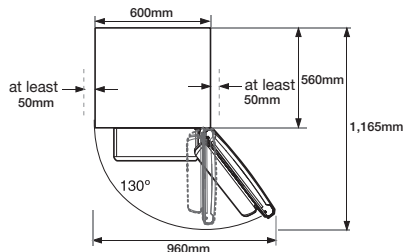
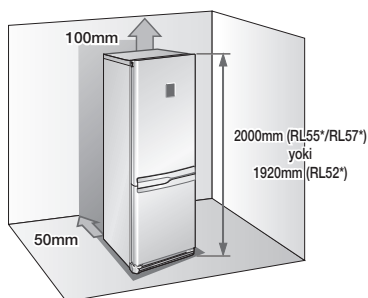

- Sovutgich balandligi modellariga bog'liq ravishda har xil bo'lishi mumkin.
- O'rnatishda o'ng, chap, orqa va yuqoridan bo'sh joy qoldiring. Bu elektr quvvati iste'molini kamaytirish va elektr quvvati uchun sarflaydigan xarajatlaringizni bir xil darajada saqlashingizga yordam beradi.
- Sovutgichni harorat 10 °C darajadan past bo'lgan joylarga o'rnatmang.

⚠ DIQQAT O'rnatish, xizmat ko'rsatish yoki tozalashda Sovutgichni to'g'ri oldinga torting va ish tugagandan keyin orqaga qayta surib qo'ying. Polning ichi to'la Sovutgichni ko'tara olishiga ishonch hosil qiling.

- Yaxshi ishlashi uchun qistirmadagi qog'ozni olib tashlang va keyin ikkita qistirmani (Kulrang bo'lakcha) muzlatgichning orqa tomoniga biriktiring. Muzlatgichni o'rnatganingizda ikkala qistirmaning quyidagi rasmdagi kabi mahkamlanganligiga ishonch hosil qiling. Bu muzlatgichning ishlashini yaxshilaydi.

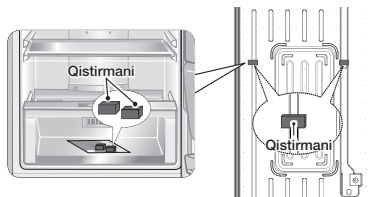

sovutgichni o'rnatish_13

SOVUTGICH ESHIGINI ALMASHTIRISH



Samsung eshikni almashtirishni Samsung kompaniyasining vakolatli xizmat ko'rsatish xodimlari bajarishini tavsiya qiladi. Bu to'lov asosida va xarajatlarni xaridorqoplashi bilan amalga oshiriladi.



Eshikni almashtirishga bo'lgan urinish vaqtida yetkazilgan zarar uchun ishlab chiqaruvchining kafolati amal qilmaydi. Ushbu holatlar oqibatida talab qilingan har qanday ta'mirlash ishlari to'lov asosida va xarajatlarni xaridor qoplashi bilan amalga oshiriladi.

Kerakli asboblari

Sovutgich bilan birga berilmaydi		
Qo'shuv shaklidagi otvyortka (+)	Tekis uchli otvyortka (-)	10 mm.li ko'ndalang kalit (boltlar uchun)
Sovutgich bilan birga berilmaydi		Qo'shimcha qism
11 mm.li gayka kaliti (sharnir o'qi uchun)	3/16" o'lchamdagi universal gayka kaliti (o'rta sharnir uchun)	Yuqoridagi chap sharnir qopqog'i (Tepa qopqoq ostida)

1. Sovutgichning Tepa qopqog'idagi 4 ta murvatni bo'shatib oling.

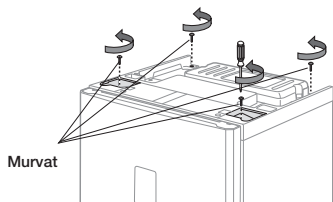

Elektr simlarini ushlashdan avval Sovutgich vilkasi rozetkadan uzilganiga ishonch hosil qiling.

14_ sovuqgichni o'rnatish

2. Tepa qopqoqni bo'shatib oling. Tepa qopqoq ostidagi sim uzilganiga ishonch hosil qiling.

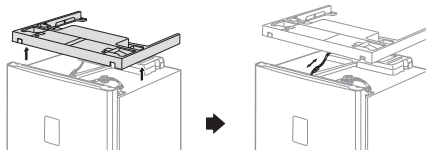

Tepa qopqoqni olishda elektr simlariga shikast yetkazmaslik uchun ehtiyot bo'ling.

3. Simni uzing va Sovutgichning tepa qismidagi 3 ta boltini bo'shatib oling.

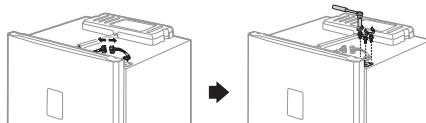

Sovutgich eshigi mahkam yopilganiga ishonch hosil qiling.

4. Sovutgich eshigini avaylab yuqoriga to'g'ri ko'tarish orqali o'rta sharnirdan chiqarib oling.

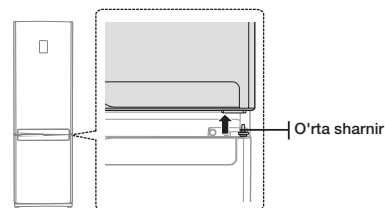

Sovutgich eshigi og'ir, Sovutgich eshigini bo'shatib olishda o'zingizni jarohatlab olmaslik uchun ehtiyot bo'ling.

5. 2 ta bolt va o'ng tomondagi murvatni bo'shatib olish orqali o'rta sharnirni Sovutgichdan ajrating. Muzlatish kamerasi eshigini avaylab yuqoriga to'g'ri ko'tarish orqali quyi sharnirdan chiqarib oling.

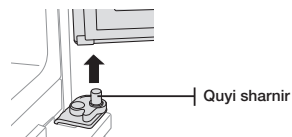
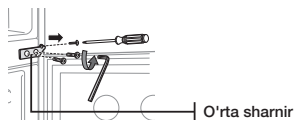

Muzlatgich kamerasi eshigi og'ir, uni bo'shatib olishda o'zingizni jarohatlab olmaslik uchun ehtiyot bo'ling.

SOVUTGICH ESHIGINI ALMASHTIRISH (DAVOMI)

6. 2 ta murvatni bo'shatib olgandan keyin old oyoq qopqog'ini ajratib oling.

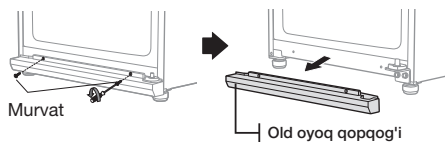

7. Quyi sharnirni mahkamlovchi 2 ta bolti hamda bo'shatib olingan quyi sharnir biriktiriladigan old oyoqning chap tomonidagi bolti bo'shatib.

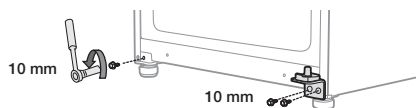

Quyi sharnirni bo'shatib olishdan avval ajratish va yig'ish oson bo'lishi uchun old oyoqlarni soat mili yonalishida ozgina burang.

8. Quyi ilmoq o'qining holatini o'zgartiring. Avtomatik yo'naltirgichdagi murvatni bo'shatib oling va quyi ilmoq o'qini 11 mm o'lchamdagi gayka kaliti bilan bo'shatib oling. Chapdagi quyi ilmoq o'qini biriktiring va aylantirilgan avtomatik yo'naltirgichni qayta joyiga qo'ying.

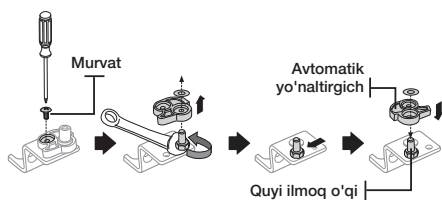

9. Sovutgichning avvalroq 8-amalda bolt bo'shatib olingan quyi chap tomonidagi quyi ilmoqni biriktiring. Sovutgichning quyi o'ng tomonidagi qolgan bolti kelajakda foydalanish uchun aylantiring.

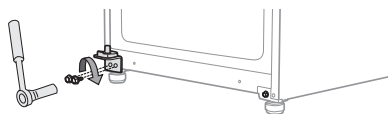

10. Quyi ilmoq qopqog'ining bir tomonini oling va keyin Sovutgich past qismidagi old oyoq qopqog'ini biriktiring.

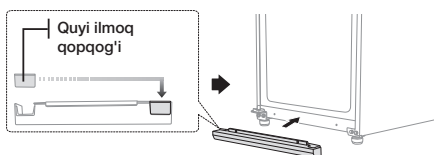

11. O'rta ilmoq qopqog'i tomoni, murovat qopqog'ini oling va chapdan o'ng tomonga burang.

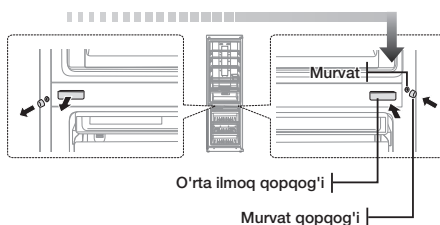

12. Sovutgich eshigining quyi o'ng tomonidagi murvatni bo'shatib oling. Eshik tirtagi va ilmoq vtulkasini chapdan o'ngga o'zgartiring.

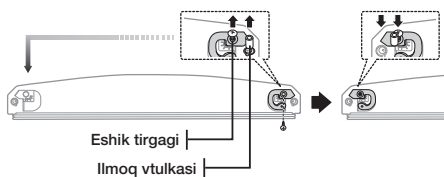

13. Muzxona eshigi tepasidagi ilmoq vtulkasi va vtulka qopqog'ini oling.

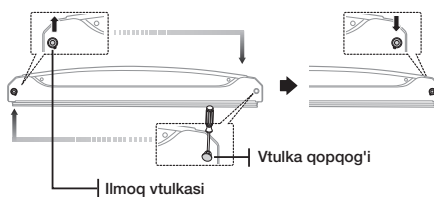

SOVUTGICH ESHIGINI ALMASHTIRISH (DAVOMI)

14. Muzxona eshigini avaylab qayta joyiga qo'ying. O'rta ilmoqni chap tomondan 2 ta bolt bilan qotiring.



-  Muzxona eshigini almashtirgandan keyin murvat qoladi. U Sovutgichning ishlashiga ta'sir ko'rsatmaydi.

15. Muzlatish kamerasi eshigining quyi o'ng tomonidagi murvatni bo'shatib oling. Eshik tirtagi va ilmoq vtulkasini o'ngdan chapga o'zgartiring.

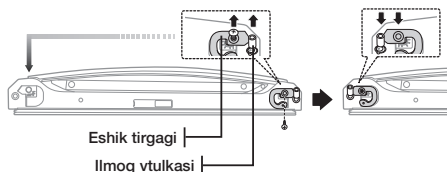

16. Uchi tekis otyvortka bilan muzlatish kamerasi eshigi tepasidagi simlar qopqog'ini bo'shatib oling, so'ngra muzlatish kamerasi eshigining o'ng tomonidan yuqori ilmoq va simlarni chiqarib oling.

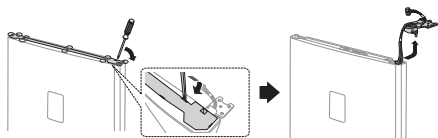

17. Yuqori ilmoqdan yuqori ilmoq qopqog'ini ajratib oling va yuqori ilmoq qopqog'idan simlarni torting.

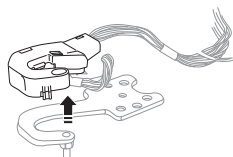

18. Yuqori ilmoq o'qini ajratish uchun 11 mm o'lchamdagi gayka kalitidan foydalaning. Yuqori ilmoqni aylantiring va yuqori ilmoq o'qini qayta birkiting.

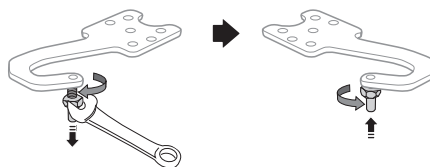

19. Muzlatish kamerasi eshigi tepasidagi eshik qopqog'i yoni va ilmoq vtulkasini oling.

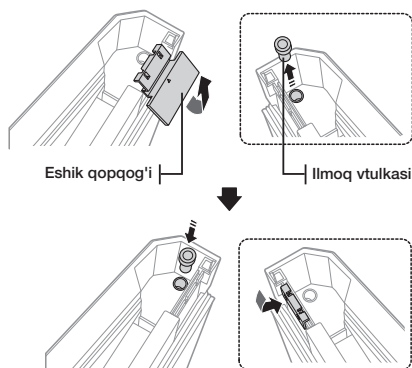

20. 19-amalni teskaridan bajargan holda yuqori ilmoqni qayta yig'ing. (Yuqori jadvalning tagidan topish mumkin bo'lgan yuqori chap ilmoq qopqog'idan foydalaning.) Yig'ilgan ilmoqni muzlatish kamerasining chap tomoniga qo'yning.

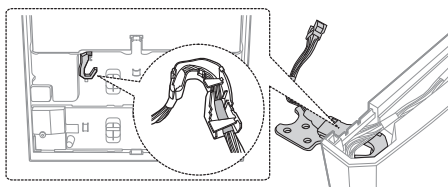

-  Simdagi qizil tasma yuqori chap ilmoq qopqog'ining uchiga joylashtirilganiga ishonch hosil qiling.

SOVUTGICH ESHIGINI ALMASHTIRISH (DAVOMI)

21. Muzlatish kamerasi eshigini avaylab joyiga qo'ying. Keyin yuqori ilmoqni yig'ish uchun 3 ta boltini qotiring.

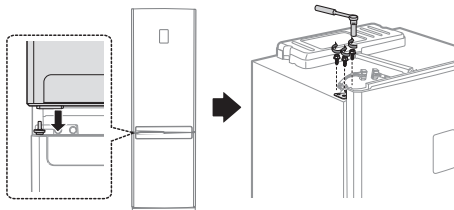

-  • Muzxona eshigini qayta joyiga qo'yishdan avval B turdagi eshik dastasini aylantirishingiz kerak. Iltimos, 18-betga qarang.
- A turdagi eshik dastasi uchun eshikni aylantirgandan keyin uning dastasi o'zgartirilganiga ishonch hosil qiling.

22. Simlarni ulang va keyin muzlatish kamerasi eshigi tepasidagi sim qopqog'ini yig'ing.

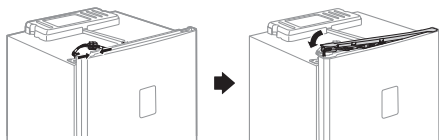

23. Yuqori ilmoq qopqog'i joyini o'zgartiring. Yuqori qopqoq ostidagi simni ulang va yuqori qopqoqni qaytarib o'z joyiga qo'ying.

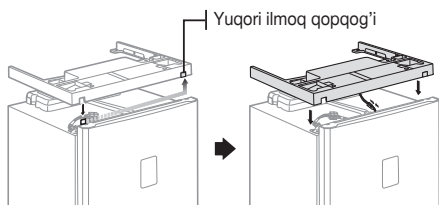

24. 4 ta murvatni qaytarib o'z joyiga qotiring.

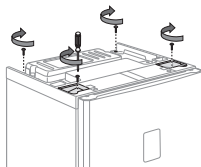

25. Muzlatish kamerasi va muzxona eshiklari qistirmalarini ajratib oling va ularni 180° ga aylantirgandan so'ng joyiga qo'ying.

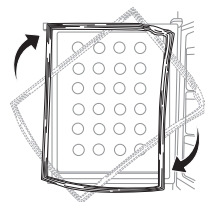

-  Eshiklarni aylantirgandan keyin muzlatish kamerasi va muzxona eshiklari qistirmalari to'g'ri joylashtirilganiga ishonch hosil qiling. Agar to'g'ri joylashtirilmasa, shovqin chiqishi yoki jihoz ishlashiga ta'sir ko'rsatuvchi sut tomchilari hosil bo'lishi mumkin.

ESHIK DASTASINI (A TUR) ALMASHTIRISH

1. Muzlatish kamerasi eshigining tagidagi 2 ta murvatni bo'shatib oling va keyin 2 ta qopqoqni oling hamda muzlatish kamerasidagi 2 ta murvatni bo'shating.

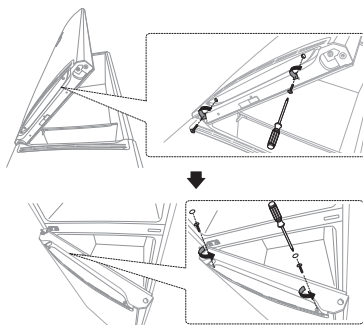

2. Muzlatish kamerasi eshigi dastasini bir oz pastga bosing va keyin o'zingizga tortgan holda ajratib oling. Muzlatish kamerasi eshigi dastasini bir oz yuqoriga suring va keyin o'zingizga tortgan holda ajratib oling.

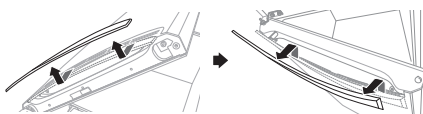

-  **DIQQAT** Eshik dastasini avaylab ajrating. Eshik dastalari ichidagi ilgaklar osongina sinishi mumkin.

3. Muzlatish kamerasi eshigi dastasi va muzxona eshigi dastasi tomonlarini o'zgartirgandan so'ng dastalarni yig'ing.

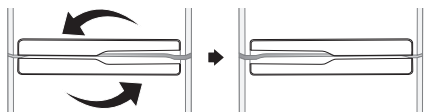

4. Muzlatish kamerasi eshigi tagidagi 2 ta murvatni qotiring va keyin muzlatish kamerasidagi 2 ta murvatni va 2 ta qopqoqni qotiring.

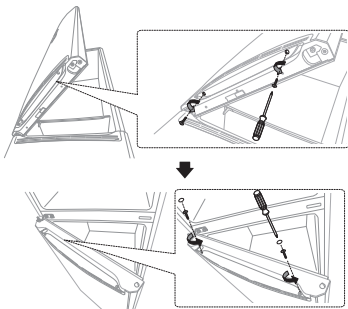

ESHIK DASTASINI (B TUR) ALMASHTIRISH

1. Muzlatish kamerasi eshigi tagidagi 2 ta murvatni bo'shatib oling va keyin dasta qopqog'ini topting.

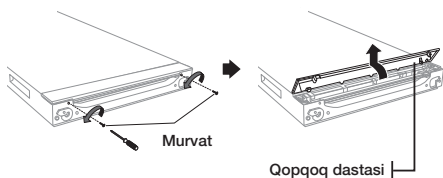

⚠ Dasta qopqog'ini ehtiyotkorlik bilan ajrating. Dasta qopqog'ini ichidagi ilgaklar osongina sinishi mumkin.

2. Dasta qistirmalaridagi 2 ta murvatni bo'shatib oling. Dasta qistirmalarini oling va yengil dastani ajratib oling.

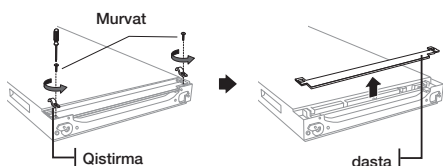

18_sovutgichni o'rnatish

3. Dasta surgichi va prujina holatlarini chap tomondan o'ng tomonga o'zgartiring. Dasta surgichi qopqog'i holatining o'ng tomondan chap tomonga o'zgartirilganiga ishonch hosil qiling.

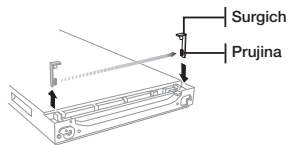

4. 2 va 1-amallarni teskari tartibda bajargan holda eshik dastasini yig'ing.

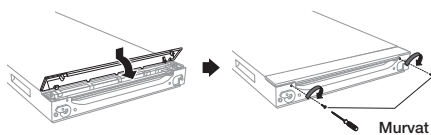

⚠ Ushbu jarayon 23-betdagi "Sovutgich eshigini almashtirish" dan avval qilingan bo'lishi kerak.

MUZTALGICHNI TEKIS O'R NATISH

Agar Sovutgichning old tarafi orqasiga qaraganda bir oz baland bo'lsa, eshiklar ancha oson ochilishi va yopilishi mumkin. Balandligini ko'tarish uchun sozlash oyoqchalarini soat mili yo'nalishida va pasaytirish uchun soat miliga qarama-qarshi yo'nalishda burang.

1-holat. Sovutgich chap tomonga og'ib turibdi.

- Chapdagi sozlash oyoqchasini Sovutgich tekis bo'lgunicha soat mili yo'nalishida burang.

2-holat. Sovutgich o'ng tomonga og'ib turibdi.

- O'ngdagi sozlash oyoqchasini Sovutgich tekis bo'lgunicha soat mili yo'nalishida burang.

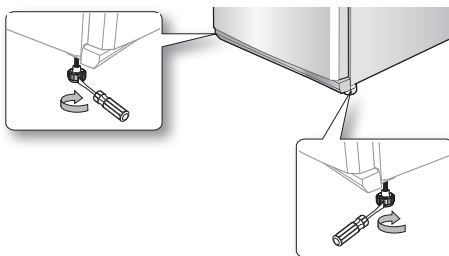

Sovutgichdan foydalanish

BOSHQARUV PANELINI TEKSHIRIB KO'RISH

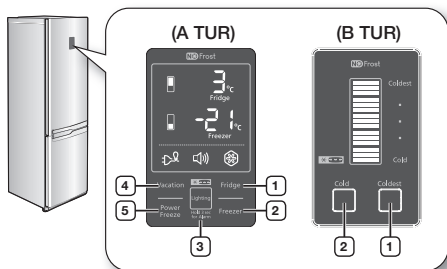

Har safar tugma bosilganda qisqa signal tovushi chiqadi.

BOSHQARUV PANELIDAN FOYDALANISH (A TUR)

1 Sovutgich

Sovutgich haroratini 1 °C dan 7 °C o'rtasidagi kerakli darajaga o'rnatish uchun Fridge (Sovutgich) tugmasini bosing. Boshlang'ich o'rnatilgan harorat 3 °C daraja va har safar Fridge (Sovutgich) tugmasini bosganingizda harorat tegishli tartibda o'zgaradi va harorat indikator kerakli haroratni ko'rsatadi.

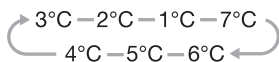

Haroratni o'rnatish bajarib bo'lingandan keyin o'rnatilgan harorat 5 soniyacha namoyish qilinadi va keyin Sovutgichdagi haqiqiy harorat indikatorida paydo bo'ladi.

2 Muzxona

Muzxona haroratini -14 °C bilan -25 °C o'rtasidagi kerakli darajaga o'rnatish uchun Freezer (Muzxona) tugmasini bosing. Boshlang'ich o'rnatilgan harorat -20 °C va siz har safar Freezer (Muzxona) tugmasini bosganingizda harorat tegishli tartibda o'zgaradi va harorat indikator kerakli haroratni ko'rsatadi.

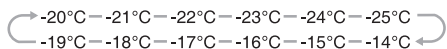

Harorat o'rnatilgandan keyin o'rnatilgan harorat 5 soniyacha namoyish qilinadi va keyin muzxonadagi haqiqiy harorat indikatorida paydo bo'ladi.



Iliq oziq-ovqat mahsulotlarini joylashtirish yoki eshiklar ko'p ochilishi sababli Sovutgich yoki muzxona bo'lmasidagi harorat keskin ko'tarilgan hollarda Sovutgich yoki muzxona harorati ko'rsatkichi mitillaydi. Sovutgich yoki muzxona bo'lmasidagi harorat o'z holatiga qaytganda Sovutgich yoki muzxona harorati indikator mitillashdan to'xtaydi. Agar harorat indikator mitillashdan to'xtamasa, xizmat ko'rsatish markaziga murojaat qiling.

3 Yoritish (Ogohlantiruvchi signal uchun 3 soniya bosib turing)

Yoritish funksiyasini faollashtirish uchun Lighting (Yoritish) tugmasiga teging va Sovutgich eshigi tagidagi chiroq yonadi. Yoritish funksiyasi faollashtirilganda chiroq yoniqligicha qoladi.



Chiroq ravshanligini o'zgartirmoqchi bo'lsangiz, yana Lighting (Yoritish) tugmasiga teging. (Modelga bog'liq ravishda ravshanlikni o'zgartirish mavjud bo'lmasligi mumkin.) Yoritish funksiyasini o'chirish uchun chiroq o'chginucha Lighting (Yoritish) tugmasiga tegib turing.

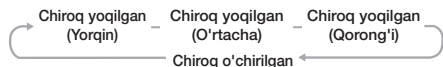

Alarm (Ogohlantiruvchi signal) funksiyasini faollashtirish uchun Lighting (Yoritish) tugmasini 3 soniyadan ko'proq vaqt bosib turing.

Alarm (Ogohlantiruvchi signal) indikator yonadi va Sovutgich eshigi 2 daqiqadan ko'proq vaqt ochiq qolganda Sovutgich sizni ogohlantiruvchi signal bilan ogohlantiradi. Alarm (Ogohlantiruvchi signal) funksiyasini o'chirish uchun Lighting (Yoritish) tugmasini 3 soniyadan ko'proq vaqt bosib turing.



- Yoritish faollashtirildi : Chiroq yonib turadi.
- Yoritish o'chirildi: Sovutgich eshigi yopiq holatda muzxona eshigini ochganingizda chiroq yonadi.

4 Vacation (Ta'til) rejimi

Vacation (Ta'til) funksiyasini faollashtirish uchun Vacation (Ta'til) tugmasiga teging.



Vacation (Ta'til) indikator yonadi va siz uzoq dam olishga chiqqaningizda, xizmat safariga ketayotganingizda yoki Sovutgichdan foydalanishga ehtiyojningiz bo'lmagan vatqlarda quvvat sarfini kamaytirish uchun Sovutgich haroratni 15 °C darajaga o'rnatadi.

Vacation (Ta'til) rejimi faollashtirilganda muzxona bo'lmasi yoqilgan holatda qoladi.



- Vacation (Ta'til) funksiyasi yoqilgan holda muzlatish kamerasi harorati o'zgartirilsa, Vacation (Ta'til) funksiyasi avtomatik ravishda o'chiriladi.
- Vacation (Ta'til) funksiyasidan foydalanishdan avval Sovutgich bo'lmasidagi oziq-ovqat mahsulotlarini albatta olib qo'ying.

5 Power Freeze (Kuchli muzlatish)

Power Freeze (Kuchli muzlatish) funksiyasini faollashtirish uchun Power Freeze (Kuchli muzlatish) tugmasiga teging.



Power Freeze (Kuchli muzlatish) indikator yonadi va Sovutgich muzxonasiidagi mahsulotlarni muzlatish uchun talab qilinadigan vaqtni tezlashtiradi.

Ushbu funksiya 72 soatga faollashtiriladi va muzxona indikator -25 °C darajani ko'rsatadi.

Ushbu funksiya avtomatik ravishda o'chadi.

Power Freeze (Kuchli muzlatish) jarayoni tugallanishi bilan Power freeze (Kuchli muzlatish) indikator o'chadi va Sovutgich harorati avvalgi sozlamasiga qaytadi. Bu funksiyadan foydalanganingizda quvvat iste'moli ortadi.

Bu funksiyasni o'chirish uchun yana Freezer (Muzxona) tugmasiga tegib turing.



- Agar ko'p miqdordagi oziq-ovqat mahsulotlarini muzlatish kerak bo'lsa, Power Freeze (Kuchli muzlatish) funksiyasini kamida 24 soat oldin faollashtiring.

BOSHQARUV PANELIDAN FOYDALANISH (B TUR)

1 Eng sovuq

Sovutgich haroratini pasaytirish uchun Coldest (Eng sovuq) tugmasini bir yoki bir necha marta bosning.

Harorat indikator sovuqdan eng sovuqqa o'zgaradi.

Dastlabki o'rnatilgan harorat – o'rta nuqtadagi harorat.

Barcha chiroqlar yonganida harorat eng sovuq haroratga yetadi.

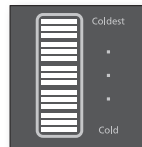

2 Sovuq

Sovutgich haroratini ko'tarish uchun Cold (Sovuq) tugmasini bir yoki bir necha marta bosning.

Harorat indikator eng sovuqdan sovuqqa o'zgaradi.

Dastlabki o'rnatilgan harorat o'rta nuqtadagi haroratdir.

Barcha chiroqlar yonganida harorat sovuq haroratga yetadi.

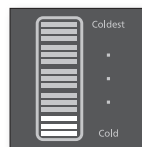

- Beshta indikator chirog'i bilan ifodalangan beshta harorat sozlanmasi mavjud.
- Muzxona harorati Sovutgich haroratiga (quyida aytilganidek) ko'ra avtomatik ravishda o'zgartiriladi.

Sovuq	Eng sovuq
-14°C (7°C) – -17°C (5°C) – -20°C (3°C) – -22°C (2°C) – -25°C (1°C)	
Muzxona(Sovutgich) harorati	

- Agar sizga ko'p miqdordagi oziq-ovqat mahsulotlarini muzlatish kerak bo'lsa, Sovutgich haroratini kamida 24 soat avval eng sovuq haroratga o'rnatning.
- Iliq oziq-ovqat mahsulotlarini joylashtirish yoki eshikchalarni ko'p ochilishi tufayli Sovutgich yoki muzxona bo'lmasidagi harorat keskin ko'tarilgan hollarda Sovutgich yoki muzxona harorati ko'rsatkichi mitillaydi. Sovutgichi yoki muzxona bo'lmasidagi harorat o'z holatiga qaytganda Sovutgich yoki muzxona harorati indikator mitillashdan to'xtaydi. Agar harorat indikator mitillashdan to'xtamasa, xizmat ko'rsatish markaziga murojaat qiling.

BOSHQARUV PANELINI TEKSHIRIB KO'RISH (C TUR)

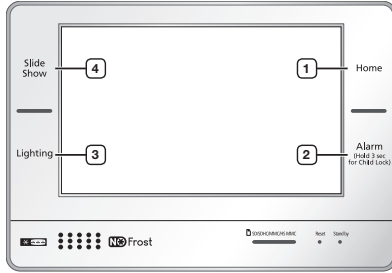

1 BOSH EKTRAN	Sovutgichning asosiy funksiyalari bo'lgan bosh ekranga o'tishingiz mumkin.
2 OGOHLANTIRUVCHI SIGNAL	Sovutgich eshigi 2 daqiqadan ko'proq vaqt ochiq qolganda ogohlantiruvchi signal sizni ogohlantiradi. Ogohlantiruvchi signalni bekor qilish uchun yana Alarm (ogohlantiruvchi signal) tugmasiga teging. Ushbu tugmani 3 soniya bosib turish orqali siz Child Lock (Bolalardan qulflash) funksiyasini faollashtirishingiz/o'chirishingiz mumkin.
3 YORITISH	Sovutgich eshigi tagidagi chiroqni yoqishingiz yoki o'chirishingiz mumkin.
4 SLAYD NAMOIYISHI	Siz bu funksiyadan suratlar albomida saqlangan tasvirlarni ko'rishda foydalanishingiz mumkin.



- Boshqaruv panelidan (C turdagi) foydalanish to'g'risida ko'proq ma'lumot olish uchun ushbu qo'llanma ichiga joylashtirilgan yorug'lik diodli chiroqni boshqarish qo'llanmasiga qarang.
- Agar ko'p miqdordagi oziq-ovqat mahsulotlarini muzlatish kerak bo'lsa, Power Freeze (Kuchli muzlatish) funksiyasini kamida 24 soat oldin faollashtiring.

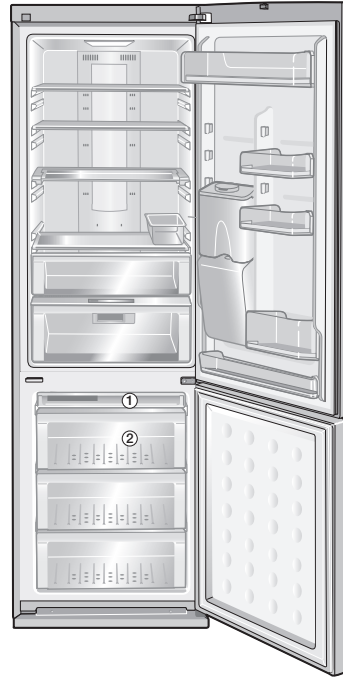

- Water Tank, Cool Select Zone, Cooler Zone va Photosynthetic Fresh kabi ayrim xususiyatlar boshqacha bo'lishi va modelga bog'liq ravishda mavjud bo'lmasligi mumkin.
- Muzxonadan ko'proq joy ajratish uchun ① va ② tortmalarni olib qo'yishingiz mumkin. U issiqlik va mexanik xususiyatlarga ta'sir ko'rsatmaydi. Muzxona bo'lmasining aytilgan hajmi ushbu tortmalar olib qo'yilgan holda hisoblanadi.

COOL SELECT ZONE™ DAN FOYDALANISH

Pishloq, go'sht, tovuq, baliq kabi oziq-ovqat mahsulotlari mazasini saqlab qolish uchun eng mos bo'lgan haroratlarda saqlashingiz mumkin.

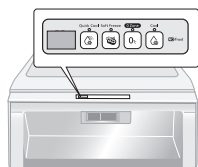

Quick Cool (Tez sovitish) ❄️

- Agar mahsulotlarni tez sovitishni xohlasangiz, ularni Cool Select Zone bo'lmasiga joylashtiring va Quick Cool (Tez sovitish) tugmasini bosing.
- Cool Select Zone bo'lmasida mahsulotlar 60 daqiqa sovitiladi.
- Quick Cool (Tez sovitish) rejimi tugallangandan keyin Cool Select Zone tortmasi avtomatik ravishda Cool (Sovitish) rejimini o'rnatadi.

Soft Freeze (Yumshoq muzlatish) ❄️

- Soft Freeze (Yumshoq muzlatish) rejimi tanlanganda Cool Select Zone bo'lmasidagi harorat -5°C ga o'rnatiladi.

Zero Zone (Nol zonas) 0°

- Zero Zone (Nol zonas) rejimi tanlanganda Cool Select Zone bo'lmasidagi harorat 0°C darajaga o'rnatiladi.

Cool (Yengil sovitish) ❄️

- Cool (Yengil sovitish) rejimi tanlanganda Cool Select Zone bo'lmasidagi harorat 3°C darajaga o'rnatiladi.

MUZ TAYYORLASH

1. Patnisni suv bilan 80 foizgacha to'ldiring.
2. Muz patnisini eng yuqoridagi muzxona tortmasiga joylashtiring.
3. Muz kiblari hosil bo'lgunicha kuting.
4. Muz kublarini olish uchun muz patnisini bir oz burang.

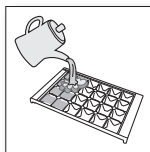

Muzlatish vaqti

Muz kublari hosil bo'lishi uchun harorat Power Freeze-ga (Kuchli muzlatish) o'rnatilgan holda 1-2 soat kutish tavsiya qilinadi.

22_ sovuvgichdan foydalanish



Portlash xavfi

- Sovutgichning orqa paneli eng sovuq qismlari hisoblanadi. Bu nozik ozoq-ovqat mahsulotlarini saqlash uchun eng yaxshi joydir.
- Muzlab qolishi mumkin bo'lgan suyuqliklar solingan shisha idishlarni muzxonaga joylashtirmang, chunki ichidagilar muzlaganda shisha sinib ketishi mumkin.

TAXLANUVCHI TOKCHADAN FOYDALANISH

Agar sizga balandroq idishlar yoki mahsulotlarni pastdagi tokchaga joylashtirish kerak bo'lib qolsa, taxlanuvchi tokchani taxlab qo'yishingiz mumkin.

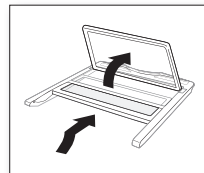

1. Tokchani bir oz ko'taring va ichkari tomonga suring.
2. Qistirib qo'yilgan tokchani orqa devor tomonga ko'taring.
3. To'la solingan tokchadan foydalanish uchun taxlangan tokchani teskari tartibda tortishning o'zi yetarli.



Tokcha tushib ketishi mumkin, undan foydalanganda yoki uni tozalaganda ehtiyot bo'lib ushlang.

SUV UZATGICHDAN FOYDALANISH

Suv to'ldirish

Suv bakini u Sovutgich ichida bo'lgan holda suv bilan to'ldirish yoki suv to'ldirish uchun uni tashqariga olish mumkin.

1. Dumaloq qopqoqni oling va suv bakini ichimlik suvi bilan to'ldiring.
- Suv bakini ortiqcha to'ldirib yubormang (faqat 4,2 litrdan ko'proq). Eshiklar ochilganda va yopilganda u toshib ketishi mumkin.
2. U joyiga ovoz chiqarib tushgunicha pastga bosgan holda dumaloq qopqoqni yoping.

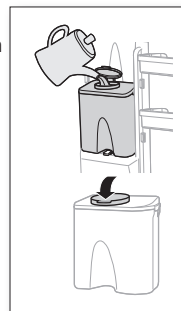

Suv bakiga suvdan boshqa narsa solmang.

Uzatgichdan suvni olish

1. Suv tirqishi ostiga shisha idish qo'ying.
2. Shisha idish bilan suv uzatgichi pishangini asta-sekin bosing.



- Suvning sachrab ketishini oldini olish uchun shisha idishning uzatgich bilan bir chiziqda ekaniga ishonch hosil qiling.
- Modelga bog'liq ravishda suv uzatgichi mavjud bo'lmasligi mumkin.



- Ikki ta 1,5 litrli shisha idishlar joylashtirilishi mumkin.

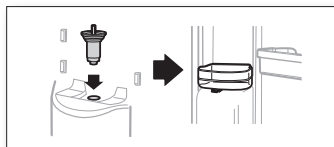

PHOTOSYNTHETIC FRESH-DAN (FOTOSINTETIK SARINLIK) FOYDALANISH (IXTIYORIY)

Photosynthetic fresh (Fotosintetik sarinlik) yorug'lik diodli chirog'ining xususiyatlari

O'simliklar yorug'liksiz faqat nafas oladi. Biroq yorug'lik mavjud bo'lsa, o'simliklar bir vaqtning o'zida ham nafas ola oladi, ham fotosintez qiladi. Shuning uchun sabzavotlar qorong'i Sovutgichda saqlanganda ular nafas olishni davom ettiradi va bu sabzavotlardagi organik moddalar miqdori kamayishiga va ular tezda buzilishiga olib keladi. Agar sabzavot va mevalar ularni saqlash tortmasida saqlayotgan bo'lsangiz, ularni sarin holda saqlash mumkin, chunki sabzavot va mevalar u yerda bir vaqtning o'zida nafas olishi va fotosintez qilishi mumkin.



Photosynthetic fresh (Fotosintetik sarinlik) yorug'lik diodli chirog'iga uzoq vaqt to'g'ridan-to'g'ri qarab turmang.

Bu ko'z kasalliklariga olib kelishi mumkin.

Oddiy shishani o'rnatish

1. Mahkamlovchi pishangni bosing, suv bakini yuqoriga ko'taring va ajratib oling.
2. Uzatgich kranini suv bakidan ajratib oling.
3. Uzatgich kranini oddiy mineral suv shishasiga qo'ying va uzatgich kranini qotirish uchun burang.
4. Uzatgich jo'mrakli shishani uzatgich teshigiga joylashtiring.



- Oddiy mineral suv shishasi yoki ichimlik shishalaridan yasalgan suv shishasiga havo kirganida qullitlash tovushi chiqishi mumkin.
- Ularning o'lchamlariga bog'liq holda ayrim oddiy mineral suv yoki ichimlik shishalariga uzatgich jo'mragi sig'masligi mumkin.
- Pishangni bosganingizda suv yaxshi chiqmasa, uni qaytadan bosing.
- Gazlangan ichimliklardan foydalanmang. Pishangni bosganingizda ichimlik shishasining yuqori qismida to'planib turgan karbonat angdrid gazi bosimi sababli ichimlik tashqariga sachrab ketishi mumkin.
- Gigiena qoidalarga rioya qilish maqsadida tarkibida shakar miqdori yuqori bo'lgan ichimliklar (sharbat, spirtsiz ichimliklar) tavsiya qilinmaydi.
- Siz shishaga solingan mineral suv yoki ichimlik suvidan ular tarkibida boshqa zararlilar bo'lmagan hollarda xohlaganicha foydalanishingiz mumkin.

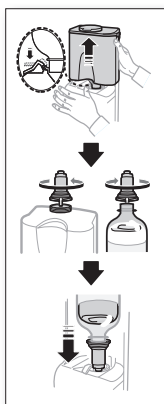

Photosynthetic fresh-dan (Fotosintetik sarinlik) foydalanish

- Photosynthetic fresh (Fotosintetik sarinlik) yorug'lik diodli chirog'i meva va sabzavotlar tortmasining orqa tarafiga o'rnatilgan. U yorug'lik bilan ta'minlash orqali meva va sabzavotlar tortmasiga joylashtirilgan meva va sabzavotlarni yaxshiroq saqlaydi.
- Eng yuqori samaradorlikka erishish uchun meva va sabzavotlarni shaffof vinil qadoqda yoki hech qanday qadoqsiz holda joylashtiring. Meva va sabzavotlar shaffof bo'lmagan qutilar, idishlar yoki qora vinil qadoqda bo'lganda foydalilik xususiyati pasayishi mumkin.



Suv uzatgichidan foydalanilmaganda

1. Uzatgich jo'mragini uning teshigiga mahkam qotiring.
 - Uzatgich jo'mragi uzoq muddatga olib qo'yilgan hollarda sovuq havoning chiqib ketishi oqibatida Sovutgich to'g'ri ishlamasligi mumkin.
2. Suv baki o'rni turli narsalar solinadigan idishni joylashtiring va ichimlik butilkalarini soling.

- Sovutgichning eshigi ochiq bo'lganda Photosynthetic fresh (Fotosintetik sarinlik) doimo yoniq bo'ladi. Eshik yopilganda yorug'lik diodli chirog'i qayta-qayta yonib o'chadi.

 Qishda muzlatish kamerasidagi harorat 1 °C darajaga o'rnatilsa va sabzavotlar uzoq vaqt davomida saqlansa, muzlab qolishi mumkin.

ICHKI QISMLARNI CHIQRIB OLISH

Tokchalar

Tokchalarni ikkala qo'lingiz bilan ehtiyot bo'lgan holda ko'taring va o'zingizga torting. (Shisha tokcha/ Taxlanma tokcha)

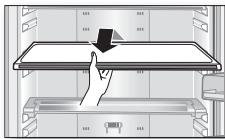

Eshik zulfaklari

Eshik zulfaklarini ikkala qo'lingiz bilan mahkam ushlang va olish uchun ehtiyotkorlik bilan ko'taring.

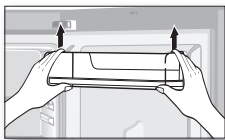

Suv baki

Ikki qo'lingiz bilan suv bakini mahkam ushlang va uni ajratib olish uchun asta-sekinlik bilan o'zingiz tomon yuqoriga ko'taring.

 Modelga bog'liq ravishda suv bakii mavjud bo'lmagligi mumkin.



Tortmalar

Tortmalarni chiqarib olish uchun ularni to'liq tortib chiqaring va keyin bir oz ko'taring. (Meva va sabzavotlarni saqlash surilma qutisi / Cool select zone tortmasi / Cooler zone tortmasi / Muzxona tortmalari)

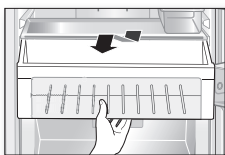

Cooler zone bo'lmasi

Cooler zone bo'lmasi qopqog'i orqasidagi o'ng va chap tomonda joylashgan mahlamlash qurilmasini bosing va uni olish uchun cooler zone bo'lmasi surilma qutisi qopqog'ini torting.

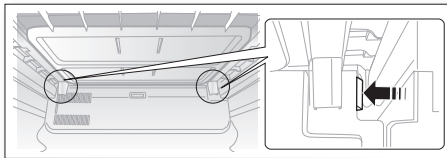

 Ushbu Sovutgichda eng yaxshi quvvat samaradorligiga erishish uchun barcha tokchalar, tortmalar va savatchalarni (21) sahifada ko'rsatilganday o'z o'rinlarida qoldiring.

SOVUTGICHNI TOZALASH

 **OGOHLANIRISH** Tozalash uchun benzin, erituvchilar yoki xloroks, xlordan foydalanmang. Ular Sovutgich yuzasini shikastlashi va yong'inni keltirib chiqarishi mumkin.

 **DIQQAT** Sovutgich elektr tarmog'iga ulangan paytda unga suv sepmang, chunki bu elektr toki urishiga olib kelishi mumkin. Yong'in xavfi borligi uchun Sovutgichni benzin, erituvchilar yoki avtomobillarni tozalash vositalari bilan tozalamang.

YORUG'LIK DIODLI LAMPANI ALMASHTIRISH

Ichki yoki tashqi yorug'lik diodli lampalar kuyganda chiroq qopqog'i va yorug'lik diodli lampalarni o'zingizcha ajratib olmang.

 Xizmat ko'rsatuvchi xodimlarga murojaat qiling.

nosozliklarni bartaraf qilish

MUAMMO	YECHIM
Sovutgich umuman ishlamayapti yoki harorat juda baland.	<ul style="list-style-type: none"> Elektr manbasiga ulash kabeli vilkasi to'g'ri ulanganini tekshiring. Old panelda haroratni boshqarish to'g'ri o'rnatilganmi? Sovutgichga quyosh nuri tushib turibdimi yoki yaqin atrofda birorta isitish manbasi mavjudmi? Sovutgichning orqa paneli devorga juda yaqin joylashtirilmaganmi?
Sovutgichdagi mahsulot muzlab qolgan.	<ul style="list-style-type: none"> Old panelda haroratni boshqarish eng sovuq haroratga o'rnatilganmi? Atrofdagi harorat juda pastmi?
G'alati tovushlar chiqyapti.	<ul style="list-style-type: none"> Sovutgichning qattiq va tekis pol yuzasiga o'rnatilganini tekshiring. Sovutgichning orqa paneli devorga juda yaqin joylashtirilmaganmi? Sovutgichning orqasiga yoki tagiga boshqa buyumlar tushib ketmaganmi? Shovqin Sovutgich kompressoridan kelyaptimi? Turli aksessuarlar qisqarganda yoki kengayganda tiqillagan ovoz chiqadi.
Sovutgichning old burchaklari va yon tomonlarida iliq hamda ularda suv tomchilari hosil bo'la boshladi.	<ul style="list-style-type: none"> Suv tomchilari hosil bo'lishi oldini olish uchun qurilmaning old burchaklariga issiqqa chidamli trubkalar o'rnatilgan. Atrofdagi harorat ko'tarilishi bilan bu doim ham samara bermasligi mumkin. Biroq bu odatdan tashqari hol emas. Namlik juda baland bo'lgan ob-havo sharoitlarida havo tarkibidagi namlik jihozning sovuq yuzasiga tekkanda Sovutgichning tashqi yuzasida suv tomchilari vujudga kelishi mumkin.
Qurilmadan suyuqlikning qullilgan tovushi eshitilishi mumkin.	<ul style="list-style-type: none"> Bu Sovutgich ichini sovituvchi sovitish moddasidir.
Sovutgich ichidan yomon hid kelyapti.	<ul style="list-style-type: none"> Sovutgich ichida aynigan oziq-ovqat mahsulotlari yo'qmi? Kuchli hidga ega bo'lgan oziq-ovqat mahsulotlari (masalan, baliq) germetik tarzda o'rab qo'yilganiga ishonch hosil qiling. Sovutgichni muntazam tozalab turing va aynigan yoki aynigan shubha qilinayotgan oziq-ovqat mahsulotlarini chiqarib tashlang.
Sovutgich devorlarida muz qatlami hosil bo'ldi.	<ul style="list-style-type: none"> Havo almashtirish tirqishlarini Sovutgichga joylashtirilgan mahsulotlar to'sib qo'ymaganmi? Havo almashishini yaxshilash uchun mahsulotlar orasida iloji boricha ko'proq joy qoldiring. Eshik zich yopilganmi?
Suv tomchilari Sovutgichning ichki devorlari va sabzavotlar atrofida hosil bo'lyapti.	<ul style="list-style-type: none"> Tarkibida suv miqdori yuqori bo'lgan mahsulotlar o'ralmagan holda namlik darajasi yuqorigicha joylashtirilgan yoki eshik uzoq vaqt davomida ochiq qoldirilgan. Oziq-ovqat mahsulotlarini o'ralgan yoki germetik idishlarga solingan holda joylashtiring.

Circuit diagram

<RL52/57TE*>

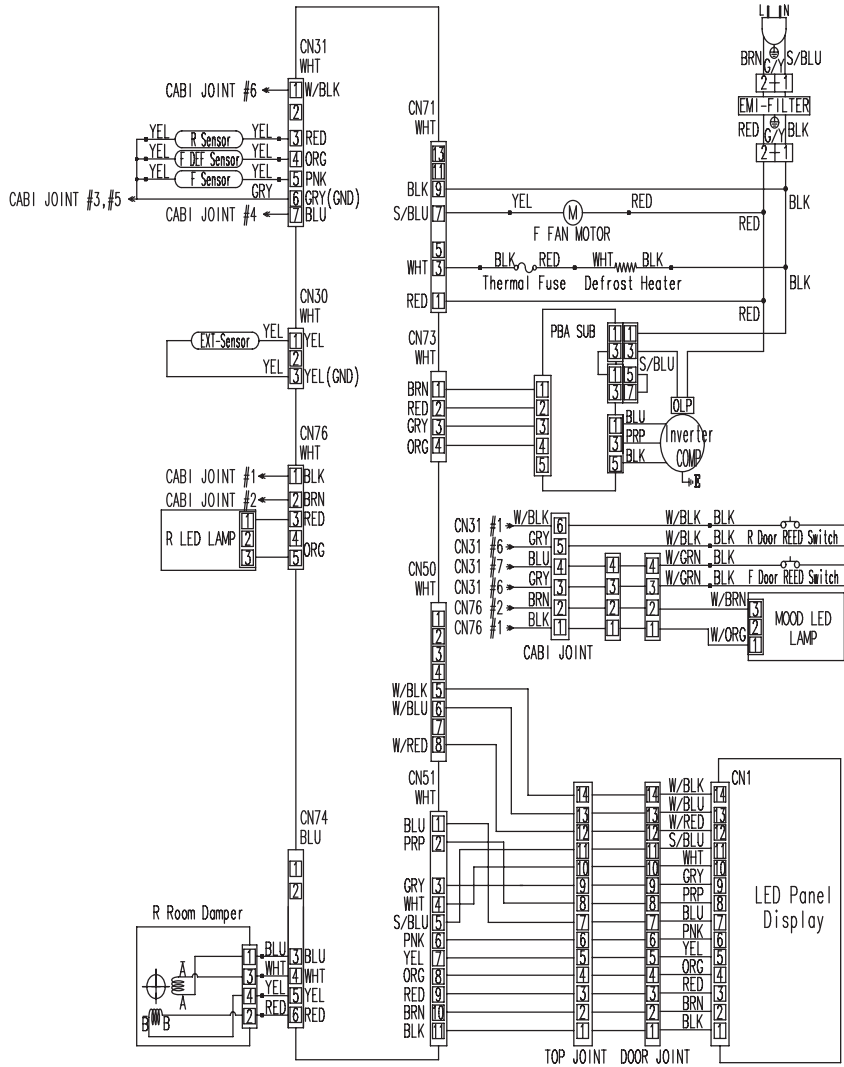

<RL55/57TG*>

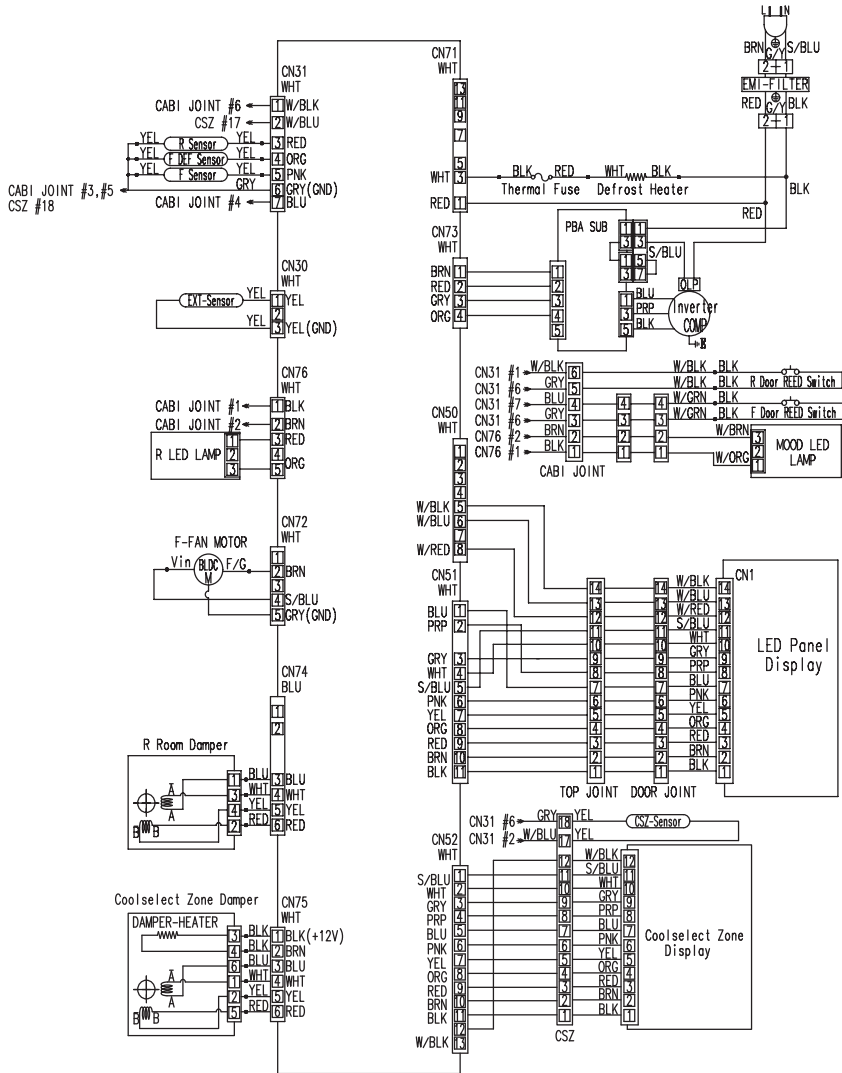

<RL55/57TT*>

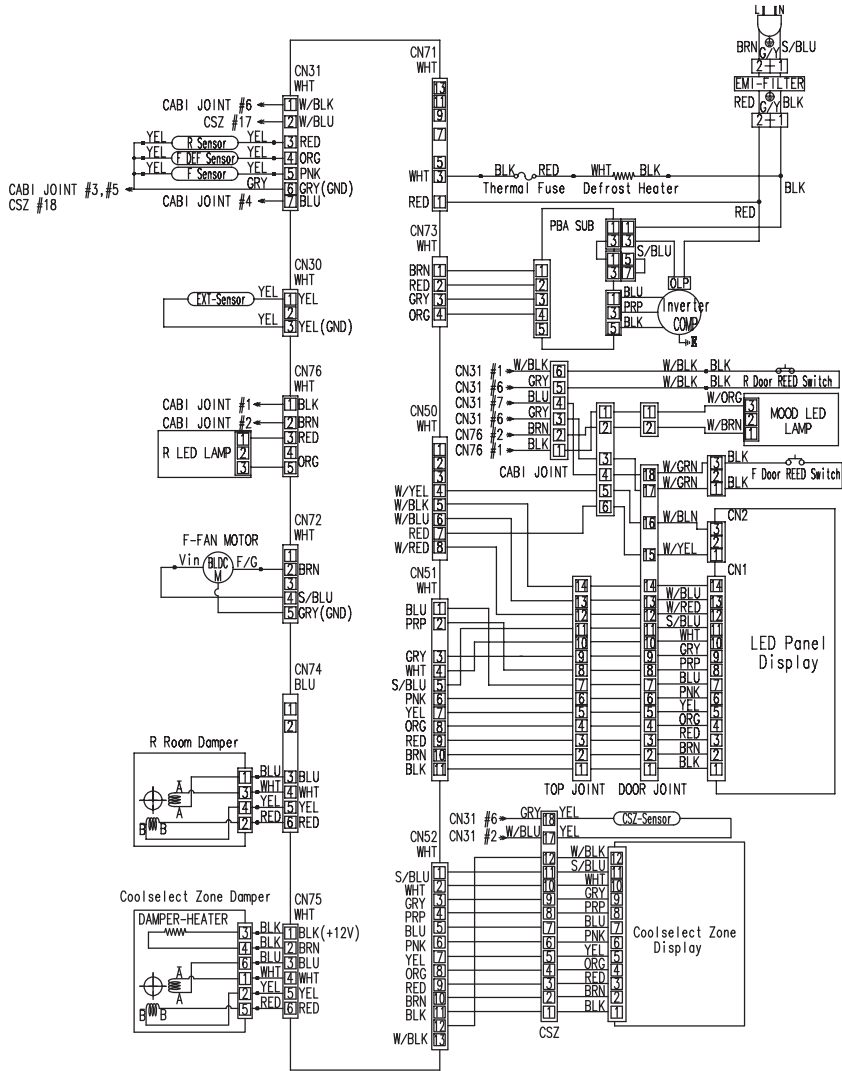

Eslatma

Atrofdagi xona haroratiga nisbatan cheklovlar

Ushbu Sovutgich/muxxona texnik xususiyatlarini ko'rsatilgan yorliqdagi harorat sinfi bilan belgilab berilgan xona haroratlari foydalanish uchun mo'ljallangan.

Toifa	Belgi	Xona harorati oralig'i (°C)	
		IEC 62552 (ISO 15502)	ISO 8561
Kengaytirilgan mo'tadil	SN	+10 dan +32 gacha	+10 dan +32 gacha
Mo'tadil	N	+16 dan +32 gacha	+16 dan +32 gacha
Subtropik	ST	+16 dan +38 gacha	+18 dan +38 gacha
Tropik	T	+16 dan +43 gacha	+18 dan +43 gacha



Ichki haroratga Sovutgich/muxxona o'rnatilgan joy, xona harorati va eshikning ochilib-yopilishlari soni kabi omillar ta'sir ko'rsatishi mumkin.

Ushbu omillar ta'sirini qoplash uchun haroratni talab qilingan darajaga o'rming.

Usbu Sovutgichni to'g'ri chiqitga chiqarish (Elektr va elektronika jihozlari chiqindisi)

Uzbek



(Chiqindilarni ajratgan holda yig'ish tizimiga ega bo'lgan mamlakatlarga tegishli)

Mahsulot, aksessuarlar yoki adabiyot ustidagi tamg'a mahsulot va uning elektron aksessuarlari (masalan, zaryadlash vositasi, go'shak, USB-kabel) ishlatilib bo'lgandan so'ng boshqa ro'zg'or chiqindilari bilan bir joyga qo'yilmasligi kerakligini ko'rsatadi. Chiqindilarni nazoratsiz qayta ishlashdan atrof muhit va inson salomatligiga zarar yetishi oldini olish uchun ushbu narsalarni boshqa chiqindi turlaridan ajratib va moddiy resurslardan barqaror qayta foydalanishni rag'batlantirish uchun ularni mas'uliyat bilan qayta ishleng.

Uyda foydalanuvchilar ekologik jihatdan xavfsiz tarzda qayta foydalanish uchun ushbu qurilmalarni qacarda va qanday topshirish mumkinligi to'g'risida ma'lumotlar olish uchun o'zlari ushbu mahsulotni xarid qilgan chakana sotuvchiga yoki mahalliy hokimiyat idorasiga murojaat qilishlari kerak.

Biznes bilan shug'ullanuvchi foydalanuvchilar ta'minotchilari bilan bog'lanishi va xarid shartnomasi qoidalari va shartlari bilan tanishishi kerak. Ushbu mahsulot va uning elektron aksessuarlarini qayta ishlash uchun boshqa sanoat chiqindilari bilan aralashtirib yuborish mumkin emas.

Butun dunyo bo'ylab SAMSUNG bilan bog'laning

Agar Samsung mahsulotlari to'g'risida savol yoki fikrlaringiz bo'lsa,
SAMSUNG kompaniyasining xaridorlarga xizmat ko'rsatish markaziga murojaat qiling.

100-084 International Business Center, 107B, Amir Temur str., Tashkent, Uzbekistan

8-10-800-500-55-500 (GSM: 7799)

www.samsung.com/support



DA99-02116B-32