

**Robert Bosch GmbH**

Power Tools Division  
70764 Leinfelden-Echterdingen  
GERMANY

[www.bosch-pt.com](http://www.bosch-pt.com)

2 609 932 934 (2014.10) T / 218 EURO



2 609 932 934

## GOP Professional

250 CE | 300 SCE



<b>de</b> Originalbetriebsanleitung	<b>pl</b> Instrukcja oryginalna	<b>sr</b> Originalno uputstvo za rad
<b>en</b> Original instructions	<b>cs</b> Původní návod k používání	<b>sl</b> Izvirna navodila
<b>fr</b> Notice originale	<b>sk</b> Pôvodný návod na použitie	<b>hr</b> Originalne upute za rad
<b>es</b> Manual original	<b>hu</b> Eredeti használati utasítás	<b>et</b> Algupärane kasutusjuhend
<b>pt</b> Manual original	<b>ru</b> Оригинальное руководство по эксплуатации	<b>lv</b> Instrukcijas oriģinālvalodā
<b>it</b> Istruzioni originali	<b>uk</b> Оригінальна інструкція з експлуатації	<b>lt</b> Originali instrukcija
<b>nl</b> Oorspronkelijke gebruiksaanwijzing	<b>kk</b> Пайдалану нұсқаулығының түпнұсқасы	<b>ar</b> تعليمات التشغيل الأصلية
<b>da</b> Original brugsanvisning	<b>ro</b> Instrucțiuni originale	<b>fa</b> دفترچه راهنمای اصلی
<b>sv</b> Bruksanvisning i original	<b>bg</b> Оригинална инструкция	
<b>no</b> Original driftsinstruks	<b>mk</b> Оригинално упатство за работа	
<b>fi</b> Alkuperäiset ohjeet		
<b>el</b> Πρωτότυπο οδηγιών χρήσης		
<b>tr</b> Orijinal işletme talimatı		



Deutsch.....	Seite	6
English .....	Page	12
Français .....	Page	19
Español .....	Página	26
Português .....	Página	33
Italiano .....	Pagina	40
Nederlands .....	Pagina	47
Dansk .....	Side	54
Svenska .....	Sida	60
Norsk.....	Side	66
Suomi .....	Sivu	72
Ελληνικά .....	Σελίδα	78
Türkçe.....	Sayfa	85
Polski .....	Strona	92
Česky .....	Strana	99
Slovensky .....	Strana	105
Magyar .....	Oldal	112
Русский .....	Страница	119
Українська .....	Сторінка	127
Қазақша .....	Бет	134
Română .....	Pagina	141
Български .....	Страница	148
Македонски .....	Страна	155
Srpski .....	Strana	162
Slovensko .....	Stran	169
Hrvatski.....	Stranica	175
Eesti .....	Lehekülg	181
Latviešu .....	Lappuse	187
Lietuviškai .....	Puslapis	194
عربي .....	صفحة	201
فارسی .....	صفحه	208



3 |

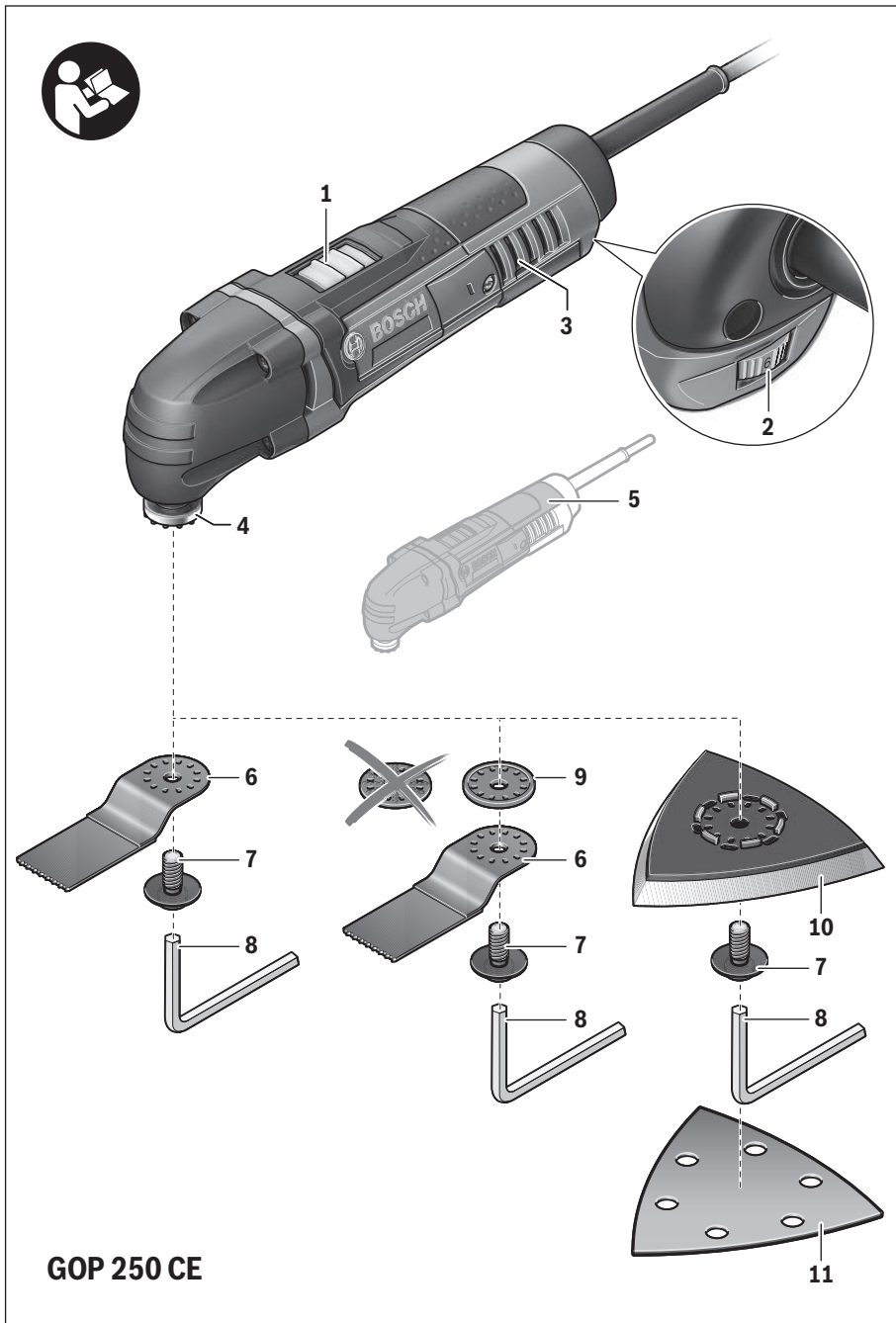

**GOP 250 CE**





4 |

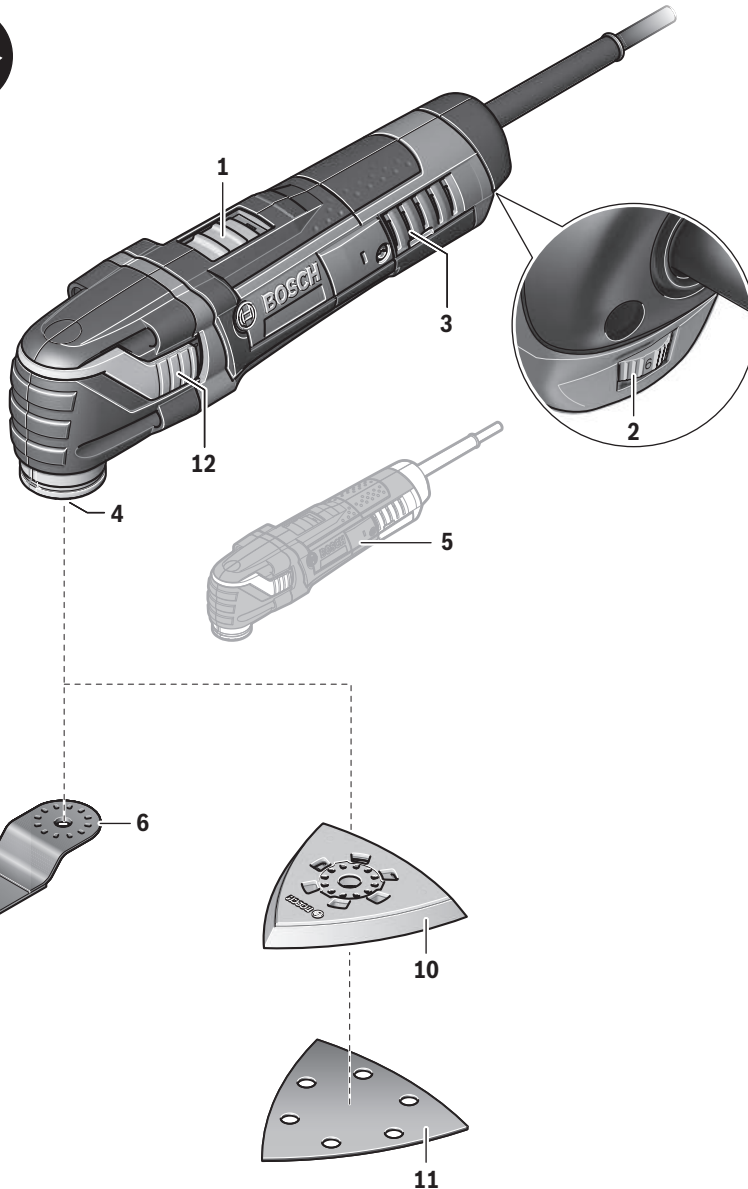

**GOP 300 SCE**





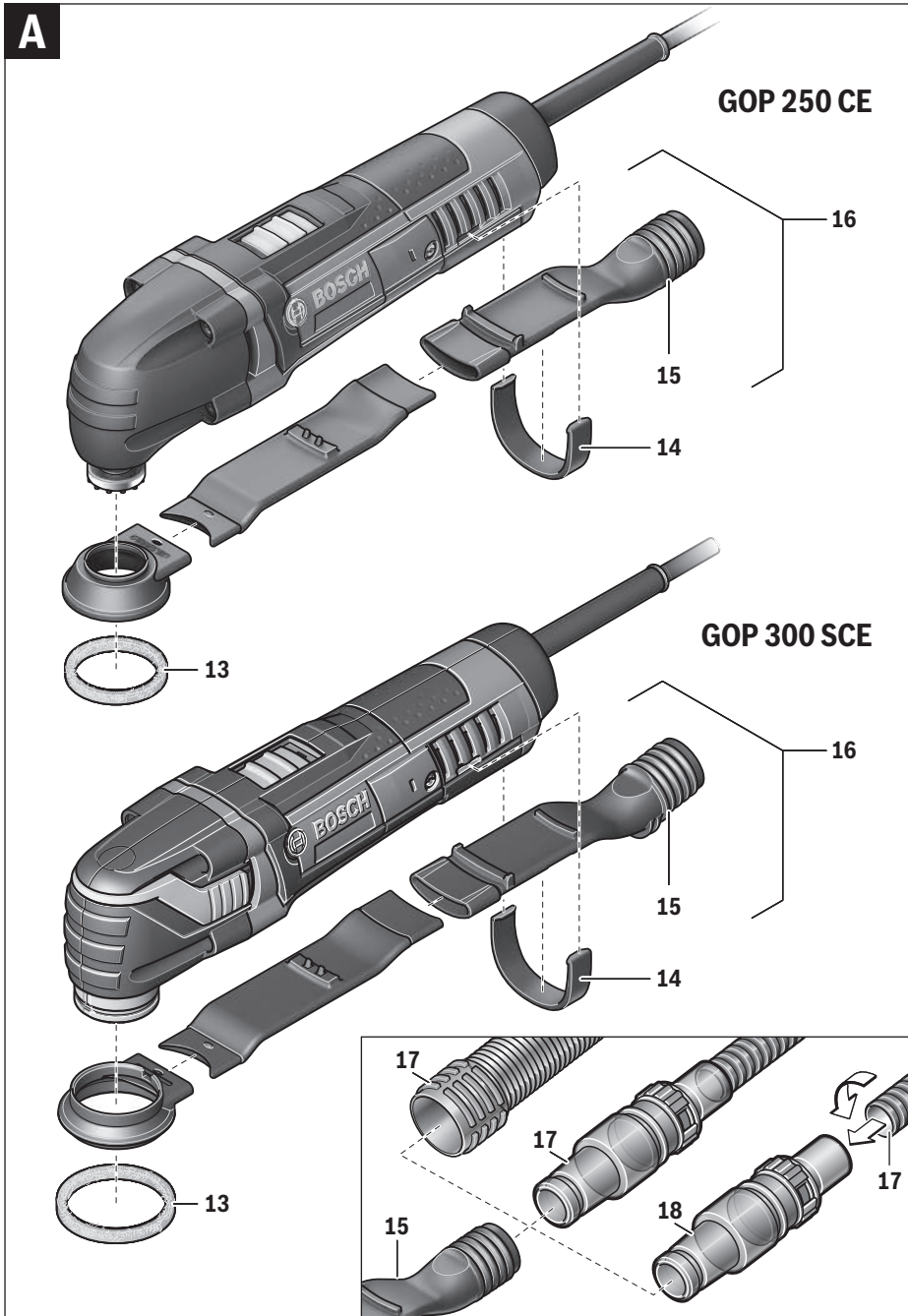

## Deutsch

### Sicherheitshinweise

#### Allgemeine Sicherheitshinweise für Elektrowerkzeuge

**⚠️ WARNUNG** Lesen Sie alle Sicherheitshinweise und Anweisungen. Versäumnisse bei der Einhaltung der Sicherheitshinweise und Anweisungen können elektrischen Schlag, Brand und/oder schwere Verletzungen verursachen.

#### Bewahren Sie alle Sicherheitshinweise und Anweisungen für die Zukunft auf.

Der in den Sicherheitshinweisen verwendete Begriff „Elektrowerkzeug“ bezieht sich auf netzbetriebene Elektrowerkzeuge (mit Netzkabel) und auf akkubetriebene Elektrowerkzeuge (ohne Netzkabel).

#### Arbeitsplatzsicherheit

- ▶ **Halten Sie Ihren Arbeitsbereich sauber und gut beleuchtet.** Unordnung oder unbeleuchtete Arbeitsbereiche können zu Unfällen führen.
- ▶ **Arbeiten Sie mit dem Elektrowerkzeug nicht in explosionsgefährdeter Umgebung, in der sich brennbare Flüssigkeiten, Gase oder Stäube befinden.** Elektrowerkzeuge erzeugen Funken, die den Staub oder die Dämpfe entzünden können.
- ▶ **Halten Sie Kinder und andere Personen während der Benutzung des Elektrowerkzeugs fern.** Bei Ablenkung können Sie die Kontrolle über das Gerät verlieren.

#### Elektrische Sicherheit

- ▶ **Der Anschlussstecker des Elektrowerkzeuges muss in die Steckdose passen. Der Stecker darf in keiner Weise verändert werden. Verwenden Sie keine Adapterstecker gemeinsam mit schutzgeerdeten Elektrowerkzeugen.** Unveränderte Stecker und passende Steckdosen verringern das Risiko eines elektrischen Schlages.
- ▶ **Vermeiden Sie Körperkontakt mit geerdeten Oberflächen wie von Rohren, Heizungen, Herden und Kühlschränken.** Es besteht ein erhöhtes Risiko durch elektrischen Schlag, wenn Ihr Körper geerdet ist.
- ▶ **Halten Sie Elektrowerkzeuge von Regen oder Nässe fern.** Das Eindringen von Wasser in ein Elektrowerkzeug erhöht das Risiko eines elektrischen Schlages.
- ▶ **Zweckentfremden Sie das Kabel nicht, um das Elektrowerkzeug zu tragen, aufzuhängen oder um den Stecker aus der Steckdose zu ziehen. Halten Sie das Kabel fern von Hitze, Öl, scharfen Kanten oder sich bewegenden Geräteteilen.** Beschädigte oder verwickelte Kabel erhöhen das Risiko eines elektrischen Schlages.
- ▶ **Wenn Sie mit einem Elektrowerkzeug im Freien arbeiten, verwenden Sie nur Verlängerungskabel, die auch für den Außenbereich geeignet sind.** Die Anwendung eines für den Außenbereich geeigneten Verlängerungskabels verringert das Risiko eines elektrischen Schlages.

- ▶ **Wenn der Betrieb des Elektrowerkzeuges in feuchter Umgebung nicht vermeidbar ist, verwenden Sie einen Fehlerstromschutzschalter.** Der Einsatz eines Fehlerstromschutzschalters vermindert das Risiko eines elektrischen Schlages.

#### Sicherheit von Personen

- ▶ **Seien Sie aufmerksam, achten Sie darauf, was Sie tun, und gehen Sie mit Vernunft an die Arbeit mit einem Elektrowerkzeug. Benutzen Sie kein Elektrowerkzeug, wenn Sie müde sind oder unter dem Einfluss von Drogen, Alkohol oder Medikamenten stehen.** Ein Moment der Unachtsamkeit beim Gebrauch des Elektrowerkzeuges kann zu ernsthaften Verletzungen führen.
  - ▶ **Tragen Sie persönliche Schutzausrüstung und immer eine Schutzbrille.** Das Tragen persönlicher Schutzausrüstung, wie Staubmaske, rutschfeste Sicherheitsschuhe, Schutzhelm oder Gehörschutz, je nach Art und Einsatz des Elektrowerkzeuges, verringert das Risiko von Verletzungen.
  - ▶ **Vermeiden Sie eine unbeabsichtigte Inbetriebnahme. Vergewissern Sie sich, dass das Elektrowerkzeug ausgeschaltet ist, bevor Sie es an die Stromversorgung und/oder den Akku anschließen, es aufnehmen oder tragen.** Wenn Sie beim Tragen des Elektrowerkzeuges den Finger am Schalter haben oder das Gerät eingeschaltet an die Stromversorgung anschließen, kann dies zu Unfällen führen.
  - ▶ **Entfernen Sie Einstellwerkzeuge oder Schraubenschlüssel, bevor Sie das Elektrowerkzeug einschalten.** Ein Werkzeug oder Schlüssel, der sich in einem drehenden Geräteteil befindet, kann zu Verletzungen führen.
  - ▶ **Vermeiden Sie eine abnormale Körperhaltung. Sorgen Sie für einen sicheren Stand und halten Sie jederzeit das Gleichgewicht.** Dadurch können Sie das Elektrowerkzeug in unerwarteten Situationen besser kontrollieren.
  - ▶ **Tragen Sie geeignete Kleidung. Tragen Sie keine weite Kleidung oder Schmuck. Halten Sie Haare, Kleidung und Handschuhe fern von sich bewegenden Teilen.** Lockere Kleidung, Schmuck oder lange Haare können von sich bewegenden Teilen erfasst werden.
  - ▶ **Wenn Staubabsaug- und -auffangeinrichtungen montiert werden können, vergewissern Sie sich, dass diese angeschlossen sind und richtig verwendet werden.** Verwendung einer Staubabsaugung kann Gefährdungen durch Staub verringern.
- #### Verwendung und Behandlung des Elektrowerkzeuges
- ▶ **Überlasten Sie das Gerät nicht. Verwenden Sie für Ihre Arbeit das dafür bestimmte Elektrowerkzeug.** Mit dem passenden Elektrowerkzeug arbeiten Sie besser und sicherer im angegebenen Leistungsbereich.
  - ▶ **Benutzen Sie kein Elektrowerkzeug, dessen Schalter defekt ist.** Ein Elektrowerkzeug, das sich nicht mehr ein- oder ausschalten lässt, ist gefährlich und muss repariert werden.
  - ▶ **Ziehen Sie den Stecker aus der Steckdose und/oder entfernen Sie den Akku, bevor Sie Geräteeinstellungen vornehmen, Zubehörteile wechseln oder das Gerät weglegen.** Diese Vorsichtsmaßnahme verhindert den unbeabsichtigten Start des Elektrowerkzeuges.

- ▶ **Bewahren Sie unbenutzte Elektrowerkzeuge außerhalb der Reichweite von Kindern auf. Lassen Sie Personen das Gerät nicht benutzen, die mit diesem nicht vertraut sind oder diese Anweisungen nicht gelesen haben.** Elektrowerkzeuge sind gefährlich, wenn sie von unerfahrenen Personen benutzt werden.
- ▶ **Pflegen Sie Elektrowerkzeuge mit Sorgfalt. Kontrollieren Sie, ob bewegliche Teile einwandfrei funktionieren und nicht klemmen, ob Teile gebrochen oder so beschädigt sind, dass die Funktion des Elektrowerkzeuges beeinträchtigt ist. Lassen Sie beschädigte Teile vor dem Einsatz des Gerätes reparieren.** Viele Unfälle haben ihre Ursache in schlecht gewarteten Elektrowerkzeugen.
- ▶ **Halten Sie Schneidwerkzeuge scharf und sauber.** Sorgfältig gepflegte Schneidwerkzeuge mit scharfen Schneidkanten verklemmen sich weniger und sind leichter zu führen.
- ▶ **Verwenden Sie Elektrowerkzeug, Zubehör, Einsatzwerkzeuge usw. entsprechend diesen Anweisungen. Berücksichtigen Sie dabei die Arbeitsbedingungen und die auszuführende Tätigkeit.** Der Gebrauch von Elektrowerkzeugen für andere als die vorgesehenen Anwendungen kann zu gefährlichen Situationen führen.

#### Service

- ▶ **Lassen Sie Ihr Elektrowerkzeug nur von qualifiziertem Fachpersonal und nur mit Original-Ersatzteilen reparieren.** Damit wird sichergestellt, dass die Sicherheit des Elektrowerkzeuges erhalten bleibt.

#### Sicherheitshinweise für Multi-Cutter

- ▶ **Halten Sie das Gerät an den isolierten Griffflächen, wenn Sie Arbeiten ausführen, bei denen das Einsatzwerkzeug verborgene Stromleitungen oder das eigene Netzkabel treffen kann.** Der Kontakt mit einer spannungsführenden Leitung kann auch metallene Geräteteile unter Spannung setzen und zu einem elektrischen Schlag führen.
- ▶ **Verwenden Sie das Elektrowerkzeug nur für Trockenschliff.** Das Eindringen von Wasser in ein Elektrogerät erhöht das Risiko eines elektrischen Schlages.
- ▶ **Achtung Brandgefahr! Vermeiden Sie eine Überhitzung des Schleifgutes und des Schleifers. Entleeren Sie vor Arbeitspausen stets den Staubbehälter.** Schleifstaub im Staubsack, Microfilter, Papiersack (oder im Filtersack bzw. Filter des Staubsaugers) kann sich unter ungünstigen Bedingungen, wie Funkenflug beim Schleifen von Metallen, selbst entzünden. Besondere Gefahr besteht, wenn der Schleifstaub mit Lack-, Polyurethanresten oder anderen chemischen Stoffen vermischt ist und das Schleifgut nach langem Arbeiten heiß ist.
- ▶ **Halten Sie die Hände vom Sägebereich fern. Greifen Sie nicht unter das Werkstück.** Bei Kontakt mit dem Sägeblatt besteht Verletzungsgefahr.
- ▶ **Verwenden Sie geeignete Suchgeräte, um verborgene Versorgungsleitungen aufzuspüren, oder ziehen Sie die örtliche Versorgungsgesellschaft hinzu.** Kontakt mit Elektroleitungen kann zu Feuer und elektrischem Schlag führen. Beschädigung einer Gasleitung kann zur Explosion führen. Eindringen in eine Wasserleitung verursacht Sachbeschädigung oder kann einen elektrischen Schlag verursachen.

- ▶ **Halten Sie das Elektrowerkzeug beim Arbeiten fest mit beiden Händen und sorgen Sie für einen sicheren Stand.** Das Elektrowerkzeug wird mit zwei Händen sicherer geführt.
- ▶ **Sichern Sie das Werkstück.** Ein mit Spannvorrichtungen oder Schraubstock festgehaltenes Werkstück ist sicherer gehalten als mit Ihrer Hand.
- ▶ **Tragen Sie beim Wechsel der Einsatzwerkzeuge Schutzhandschuhe.** Einsatzwerkzeuge werden bei längerem Gebrauch warm.
- ▶ **Schaben Sie keine angefeuchteten Materialien (z. B. Tapeten) und nicht auf feuchtem Untergrund.** Das Eindringen von Wasser in ein Elektrowerkzeug erhöht das Risiko eines elektrischen Schlages.
- ▶ **Behandeln Sie die zu bearbeitende Fläche nicht mit lösungsmittelhaltigen Flüssigkeiten.** Durch die Erwärmung der Werkstoffe beim Schaben können giftige Dämpfe entstehen.
- ▶ **Seien Sie beim Umgang mit dem Schaber besonders vorsichtig.** Das Werkzeug ist sehr scharf, es besteht Verletzungsgefahr.

#### Produkt- und Leistungsbeschreibung



**Lesen Sie alle Sicherheitshinweise und Anweisungen.** Versäumnisse bei der Einhaltung der Sicherheitshinweise und Anweisungen können elektrischen Schlag, Brand und/oder schwere Verletzungen verursachen.

Bitte klappen Sie die Aufklappseite mit der Darstellung des Elektrowerkzeugs auf, und lassen Sie diese Seite aufgeklappt, während Sie die Betriebsanleitung lesen.

#### Bestimmungsgemäßer Gebrauch

Das Elektrowerkzeug ist bestimmt zum Sägen und Trennen von Holzwerkstoffen, Kunststoff, Gips, Nichteisen-Metallen und Befestigungselementen (z. B. ungehärteten Nägeln, Klammern). Es ist ebenso geeignet zum Bearbeiten von weichen Wandfliesen sowie zum trockenen Schleifen und Schaben kleiner Flächen. Es ist besonders zum randnahen und bündigen Arbeiten geeignet. Das Elektrowerkzeug darf ausschließlich mit Bosch-Zubehör betrieben werden.

#### Abgebildete Komponenten

Die Nummerierung der abgebildeten Komponenten bezieht sich auf die Darstellung des Elektrowerkzeuges auf der Grafikkarte.

- 1 Ein-/Ausschalter
- 2 Stellrad Schwingzahlvorwahl
- 3 Lüftungsschlitze
- 4 Werkzeugaufnahme
- 5 Handgriff (isolierte Grifffläche)
- 6 Tauchsägeblatt\*
- 7 Spannschraube mit Tellerfeder (GOP 250 CE)
- 8 Innensechskantschlüssel
- 9 Adapter für Werkzeugaufnahme (GOP 250 CE)

8 | Deutsch

- 10 Schleifplatte\*
- 11 Schleifblatt\*
- 12 SDS-Hebel für Werkzeugentriegelung (GOP 300 SCE)
- 13 Filzring der Staubabsaugung\*
- 14 Halteklammer der Staubabsaugung\*
- 15 Absaugstutzen\*

- 16 Staubabsaugung\*
- 17 Absaugschlauch\*
- 18 Absaugadapter\*

**\*Abgebildetes oder beschriebenes Zubehör gehört nicht zum Standard-Lieferumfang. Das vollständige Zubehör finden Sie in unserem Zubehörprogramm.**

**Technische Daten**

Multi-Cutter		GOP 250 CE	GOP 300 SCE
Sachnummer		3 601 B30 0..	3 601 B30 5..
Schwingzahlvorwahl		●	●
Nennaufnahmeleistung	W	250	300
Abgabeleistung	W	150	180
Leerlaufdrehzahl $n_0$	$\text{min}^{-1}$	8000 – 20000	8000 – 20000
Oszillationswinkel links/rechts	°	1,4	1,4
Gewicht entsprechend EPTA-Procedure 01/2003	kg	1,5	1,6
Schutzklasse		□/II	□/II

Die Angaben gelten für eine Nennspannung [U] von 230 V. Bei abweichenden Spannungen und in länderspezifischen Ausführungen können diese Angaben variieren.

**Geräusch-/Vibrationsinformation**

		GOP 250 CE	GOP 300 SCE
Geräuschemissionswerte ermittelt entsprechend EN 60745-2-4.			
Der A-bewertete Geräuschpegel des Elektrowerkzeugs beträgt typischerweise			
Schalldruckpegel	dB(A)	81	79
Schalleistungspegel	dB(A)	92	90
Unsicherheit K	dB	3	3
<b>Gehörschutz tragen!</b>			
Schwingungsgesamtwerte $a_h$ (Vektorsumme dreier Richtungen) und Unsicherheit K ermittelt entsprechend EN 60745:			
Schleifen:			
$a_h$	$\text{m/s}^2$	2	3
K	$\text{m/s}^2$	1,5	1,5
Sägen mit Tauchsägeblatt:			
$a_h$	$\text{m/s}^2$	10	10
K	$\text{m/s}^2$	1,5	1,5
Sägen mit Segmentsägeblatt:			
$a_h$	$\text{m/s}^2$	6,5	5
K	$\text{m/s}^2$	1,5	1,5
Schaben:			
$a_h$	$\text{m/s}^2$	4,5	5
K	$\text{m/s}^2$	1,5	1,5

Der in diesen Anweisungen angegebene Schwingungspegel ist entsprechend einem in EN 60745 genormten Messverfahren gemessen worden und kann für den Vergleich von Elektrowerkzeugen miteinander verwendet werden. Er eignet sich auch für eine vorläufige Einschätzung der Schwingungsbelastung. Der angegebene Schwingungspegel repräsentiert die hauptsächlichsten Anwendungen des Elektrowerkzeugs. Wenn allerdings das Elektrowerkzeug für andere Anwendungen, mit unterschiedlichen Zubehören, mit abweichenden Einsatzwerkzeugen oder ungenügender Wartung eingesetzt wird, kann der Schwingungspegel abweichen. Dies kann die

Schwingungsbelastung über den gesamten Arbeitszeitraum deutlich erhöhen. Für eine genaue Abschätzung der Schwingungsbelastung sollten auch die Zeiten berücksichtigt werden, in denen das Gerät abgeschaltet ist oder zwar läuft, aber nicht tatsächlich im Einsatz ist. Dies kann die Schwingungsbelastung über den gesamten Arbeitszeitraum deutlich reduzieren. Legen Sie zusätzliche Sicherheitsmaßnahmen zum Schutz des Bedieners vor der Wirkung von Schwingungen fest wie zum Beispiel: Wartung von Elektrowerkzeug und Einsatzwerkzeugen, Warmhalten der Hände, Organisation der Arbeitsabläufe.

## Konformitätserklärung

Wir erklären in alleiniger Verantwortung, dass das unter „Technische Daten“ beschriebene Produkt allen einschlägigen Bestimmungen der Richtlinien 2011/65/EU, 2014/30/EU, 2006/42/EG einschließlich ihrer Änderungen entspricht und mit folgenden Normen übereinstimmt: EN 60745-1, EN 60745-2-4.

Technische Unterlagen (2006/42/EG) bei:  
Robert Bosch GmbH, PT/ETM9,  
70764 Leinfelden-Echterdingen, GERMANY

Henk Becker                      Helmut Heinzelmann  
Executive Vice President      Head of Product Certification  
Engineering                      PT/ETM9

*PPA*  
 i.V. 



Robert Bosch GmbH, Power Tools Division  
70764 Leinfelden-Echterdingen, GERMANY  
Leinfelden, 24.09.2014

## Montage

### Werkzeugwechsel

- ▶ **Ziehen Sie vor allen Arbeiten am Elektrowerkzeug den Netzstecker aus der Steckdose.**
- ▶ **Tragen Sie beim Werkzeugwechsel Schutzhandschuhe.** Bei Berührung der Einsatzwerkzeuge besteht Verletzungsgefahr.

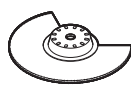
### Einsatzwerkzeug auswählen

Einsatzwerkzeug	Material
	HCS-Holz-Segment-sägeblatt*
	Holzwerkstoffe, Kunststoff
	Bi-Metall-Segmentsägeblatt*
	Holzwerkstoffe, Kunststoff, Nicht-eisen-Metalle
	HCS-Tauchsägeblätter Holz*
	Holzwerkstoffe, Kunststoff, Gips und andere weiche Materialien
	Bi-Metall-Tauchsägeblätter Metall*
	Metall (z. B. ungehärtete Nägel, Schrauben, kleinere Profile), Nicht-eisen-Metalle
	Bi-Metall-Tauchsägeblatt Holz und Metall*
	Holz, Metall, Nicht-eisen-Metalle

\* Optionales Zubehör; das komplette Zubehör finden Sie im Bosch-Zubehörprogramm.

Einsatzwerkzeug	Material
	HM-Riff-Segmentsägeblatt*
	Zementfugen, weiche Wandfliesen, glasfaserverstärkte Kunststoffe und andere abrasive Materialien
	HM-Riff-Deltaplatte*
	Zementfugen, weiche Wandfliesen, glasfaserverstärkte Kunststoffe und andere abrasive Materialien
	Schaber, starr*
	Teppiche, Beläge
	Schaber, flexibel*
	Silikon und andere elastische Materialien
	Schleifplatte für Schleifblätter Serie Delta 93 mm*
	abhängig vom Schleifblatt

\* Optionales Zubehör; das komplette Zubehör finden Sie im Bosch-Zubehörprogramm.

### Einsatzwerkzeug montieren/wechseln (GOP 250 CE)

Entnehmen Sie gegebenenfalls ein bereits montiertes Einsatzwerkzeug.

Zum Entnehmen des Einsatzwerkzeugs lösen Sie mit dem Innensechskantschlüssel **8** die Schraube **7** und nehmen das Einsatzwerkzeug ab.

Setzen Sie das gewünschte Einsatzwerkzeug (z. B. Tauchsägeblatt **6**) so auf die Werkzeugaufnahme **4**, dass die Kröpfung nach unten zeigt (siehe Abbildung auf der Grafikkarte, Beschriftung des Einsatzwerkzeugs von oben lesbar).

Drehen Sie das Einsatzwerkzeug in eine für die jeweilige Arbeit günstige Position und lassen Sie es in den Nocken der Werkzeugaufnahme **4** einrasten. Dabei sind zwölf um 30° versetzte Positionen möglich.

Für weitere Zwischenpositionen können Sie den Adapter **9** (Zubehör) verwenden: Lassen Sie den Adapter mit der glatten Seite auf den Nocken der Werkzeugaufnahme **4** einrasten (siehe Abbildung auf der Grafikkarte). Setzen Sie das Einsatzwerkzeug in beliebiger Position auf den Adapter.

Befestigen Sie das Einsatzwerkzeug mit der Schraube **7**. Ziehen Sie die Schraube mit dem Innensechskantschlüssel **8** so weit an, dass die Tellerfeder der Schraube glatt am Einsatzwerkzeug anliegt.

- ▶ **Prüfen Sie das Einsatzwerkzeug auf festen Sitz.** Falsch oder nicht sicher befestigte Einsatzwerkzeuge können sich während des Betriebs lösen und Sie gefährden.

10 | Deutsch

**Einsatzwerkzeug montieren/wechseln (GOP 300 SCE)**

Entnehmen Sie gegebenenfalls ein bereits montiertes Einsatzwerkzeug.

Öffnen Sie dazu den SDS-Hebel **12** bis zum Anschlag (nicht weiter) und nehmen Sie das Einsatzwerkzeug ab.

Setzen Sie das gewünschte Einsatzwerkzeug (z. B. Tauchsägeblatt **6**) so auf die Werkzeugaufnahme **4**, dass die Kröpfung nach unten zeigt (siehe Abbildung auf der Grafikkarte, Beschriftung des Einsatzwerkzeugs von oben lesbar).

Drehen Sie das Einsatzwerkzeug in eine für die jeweilige Arbeit günstige Position und lassen Sie es in den Nocken der Werkzeugaufnahme **4** einrasten. Dabei sind zwölf um 30° versetzte Positionen möglich.

Schließen Sie den SDS-Hebel **12**, sodass er am Gehäuse des Elektrowerkzeugs anliegt.

► **Prüfen Sie das Einsatzwerkzeug auf festen Sitz.** Falsch oder nicht sicher befestigte Einsatzwerkzeuge können sich während des Betriebs lösen und Sie gefährden.

**Schleifblatt auf die Schleifplatte aufsetzen/wechseln**

Die Schleifplatte **10** ist mit einem Klettgewebe ausgestattet, damit Sie Schleifblätter mit Kletthaftung schnell und einfach befestigen können.

Klopfen Sie das Klettgewebe der Schleifplatte **10** vor dem Aufsetzen des Schleifblattes **11** aus, um eine optimale Haftung zu ermöglichen.

Setzen Sie das Schleifblatt **11** an einer Seite der Schleifplatte **10** bündig an, legen Sie das Schleifblatt anschließend auf die Schleifplatte auf und drücken Sie es gut fest.

Achten Sie zur Gewährleistung einer optimalen Staubabsaugung darauf, dass die Ausstanzungen im Schleifblatt mit den Bohrungen an der Schleifplatte übereinstimmen.

Zum Abnehmen des Schleifblattes **11** fassen Sie es an einer Spitze und ziehen Sie es von der Schleifplatte **10** ab.

Sie können alle Schleifblätter, Polier- und Reinigungsvliese der Serie Delta 93 mm des Bosch-Zubehörprogramms benutzen. Schleifzubehöre wie Vlies/Polierfilz werden in gleicher Weise auf der Schleifplatte befestigt.

**Wahl des Schleifblattes**

Entsprechend dem zu bearbeitenden Material und dem gewünschten Abtrag der Oberfläche sind unterschiedliche Schleifblätter verfügbar:

Schleifblatt	Material	Anwendung	Körnung	
best <b>for</b> Wood	– Sämtliche Holzwerkstoffe (z. B. Hartholz, Weichholz, Spanplatten, Bauplatten) – Metallwerkstoffe	Zum Vorschleifen, z. B. von rauen, ungehobelten Balken und Brettern	grob	40
				60
		Zum Planschleifen und zum Ebnen kleinerer Unebenheiten	mittel	80
				100
				120
Zum Fertig- und Feinschleifen von Holz	fein	180		
		240		
		320		
		400		
best <b>for</b> Paint	– Farbe – Lack – Füller – Spachtel	Zum Abschleifen von Farbe	grob	40
				60
		Zum Schleifen von Vorstreichfarbe (z. B. Entfernen von Pinselstrichen, Farbtropfen und Laufnasen)	mittel	80
				100
				120
Zum Endschliff von Grundierungen vor der Lackierung	fein	180		
		240		
		320		
		400		

**Staub-/Späneabsaugung**

► Stäube von Materialien wie bleihaltigem Anstrich, einigen Holzarten, Mineralien und Metall können gesundheitsschädlich sein. Berühren oder Einatmen der Stäube können allergische Reaktionen und/oder Atemwegserkrankungen des Benutzers oder in der Nähe befindlicher Personen hervorrufen. Bestimmte Stäube wie Eichen- oder Buchenstaub gelten als krebserzeugend, besonders in Verbindung mit Zusatzstoffen zur Holzbehandlung (Chromat, Holzschutzmittel). Asbesthaltiges Material darf nur von Fachleuten bearbeitet werden.

- Benutzen Sie möglichst eine für das Material geeignete Staubabsaugung.
- Sorgen Sie für gute Belüftung des Arbeitsplatzes.
- Es wird empfohlen, eine Atemschutzmaske mit Filterklasse P2 zu tragen.

Beachten Sie in Ihrem Land gültige Vorschriften für die zu bearbeitenden Materialien.

► **Vermeiden Sie Staubansammlungen am Arbeitsplatz.** Stäube können sich leicht entzünden.

### Staubabsaugung anschließen (siehe Bild A)

Schließen Sie zum Schleifen immer eine Staubabsaugung an. Nehmen Sie für die Montage der Staubabsaugung **16** (Zubehör) das Einsatzwerkzeug ab.

Setzen Sie gegebenenfalls die Teile der Staubabsaugung **16** wie im Bild gezeigt zusammen. Setzen Sie die montierte Staubabsaugung an der Werkzeugaufnahme **4** auf das Elektrowerkzeug. Drehen Sie die Staubabsaugung so, dass die Nocken der Staubabsaugung in den entsprechenden Aussparungen am Gehäuse einrasten. Befestigen Sie die Staubabsaugung wie im Bild gezeigt mit der Halteklammer **14** am Elektrowerkzeug.

Achten Sie darauf, dass der Filzring **13** unbeschädigt ist und dicht an der Schleifplatte **10** anliegt. Wechseln Sie einen beschädigten Filzring sofort aus.

Stecken Sie einen Absaugschlauch **17** (Zubehör) je nach Ausführung entweder direkt auf den Absaugstutzen **15** oder schneiden Sie Ihr altes Schlauchendstück ab, schrauben den Absaugadapter **18** (Zubehör) auf das Schlauchende und stecken ihn dann direkt auf den Absaugstutzen **15**. Verbinden Sie den Absaugschlauch **17** mit einem Staubsauger (Zubehör). Eine Übersicht zum Anschluss an verschiedene Staubsauger finden Sie am Ende dieser Anleitung.

Der Staubsauger muss für den zu bearbeitenden Werkstoff geeignet sein.

Verwenden Sie beim Absaugen von besonders gesundheitsgefährdenden, krebserzeugenden oder trockenen Stäuben einen Spezialsauger.

## Betrieb

- ▶ **Beachten Sie die Netzspannung! Die Spannung der Stromquelle muss mit den Angaben auf dem Typenschild des Elektrowerkzeuges übereinstimmen. Mit 230 V gekennzeichnete Elektrowerkzeuge können auch an 220 V betrieben werden.**

### Inbetriebnahme

#### Ein-/Ausschalten

Zum **Einschalten** des Elektrowerkzeuges schieben Sie den Ein-/Ausschalter **1** nach vorn, sodass am Schalter „**1**“ erscheint.

Zum **Ausschalten** des Elektrowerkzeuges schieben Sie den Ein-/Ausschalter **1** nach hinten, sodass am Schalter „**0**“ erscheint.

Um Energie zu sparen, schalten Sie das Elektrowerkzeug nur ein, wenn Sie es benutzen.

#### Schwingzahl vorwählen

Mit dem Stellrad Schwingzahlvorwahl **2** können Sie die benötigte Schwingzahl auch während des Betriebes vorwählen.

Die erforderliche Schwingzahl ist vom Werkstoff und den Arbeitsbedingungen abhängig und kann durch praktischen Versuch ermittelt werden.

### Arbeitshinweise

- ▶ **Ziehen Sie vor allen Arbeiten am Elektrowerkzeug den Netzstecker aus der Steckdose.**

- ▶ **Warten Sie, bis das Elektrowerkzeug zum Stillstand gekommen ist, bevor Sie es ablegen.**

**Hinweis:** Halten Sie die Lüftungsschlitze **3** des Elektrowerkzeuges beim Arbeiten nicht zu, da sonst die Lebensdauer des Elektrowerkzeuges verringert wird.

### Arbeitsprinzip

Durch den oszillierenden Antrieb schwingt das Einsatzwerkzeug bis zu 20000 mal pro Minute um 2,8° hin und her. Das ermöglicht präzises Arbeiten auf engstem Raum.



Arbeiten Sie mit geringem und gleichmäßigem Anpressdruck, sonst verschlechtert sich die Arbeitsleistung und das Einsatzwerkzeug kann blockieren.



Bewegen Sie während des Arbeitens das Elektrowerkzeug hin und her, damit das Einsatzwerkzeug sich nicht zu stark erwärmt und nicht blockiert.

### Sägen

- ▶ **Verwenden Sie nur unbeschädigte, einwandfreie Sägeblätter.** Verbogene oder unscharfe Sägeblätter können brechen, den Schnitt negativ beeinflussen oder einen Rückschlag verursachen.
- ▶ **Beachten Sie beim Sägen von Leichtbaustoffen die gesetzlichen Bestimmungen und Empfehlungen der Materialhersteller.**
- ▶ **Es dürfen nur weiche Werkstoffe wie Holz, Gipskarton o.Ä. im Tauchsägeverfahren bearbeitet werden!**

Prüfen Sie vor dem Sägen mit HCS-Sägeblättern in Holz, Spanplatten, Baustoffen etc. diese auf Fremdkörper wie Nägel, Schrauben o.Ä. Entfernen Sie die Fremdkörper gegebenenfalls oder verwenden Sie Bi-Metall-Sägeblätter.

### Trennen

**Hinweis:** Beachten Sie beim Trennen von Wandfliesen, dass die Einsatzwerkzeuge bei längerem Gebrauch einem hohen Verschleiß unterliegen.

### Schleifen

Die Abtragsleistung und das Schlibbild werden im Wesentlichen durch die Wahl des Schleifblattes, die vorgewählte Schwingzahlstufe und den Anpressdruck bestimmt.

Nur einwandfreie Schleifblätter bringen gute Schleifleistung und schonen das Elektrowerkzeug.

Achten Sie auf gleichmäßigen Anpressdruck, um die Lebensdauer der Schleifblätter zu erhöhen.

Eine übermäßige Erhöhung des Anpressdruckes führt nicht zu einer höheren Schleifleistung, sondern zu stärkerem Verschleiß des Elektrowerkzeuges und des Schleifblattes.

Zum punktgenauen Schleifen von Ecken, Kanten und schwer zugänglichen Bereichen können Sie auch allein mit der Spitze oder einer Kante der Schleifplatte arbeiten.



**12 | English**

Beim punktuellen Schleifen kann sich das Schleifblatt stark erwärmen. Reduzieren Sie Schwingzahl und Anpressdruck, und lassen Sie das Schleifblatt regelmäßig abkühlen.

Benutzen Sie ein Schleifblatt, mit dem Metall bearbeitet wurde, nicht mehr für andere Materialien.

Verwenden Sie nur original Bosch-Schleifzubehör.

Schließen Sie zum Schleifen immer eine Staubabsaugung an.

**Schaben**

Wählen Sie beim Schaben eine hohe Schwingzahlstufe.

Arbeiten Sie auf weichem Untergrund (z. B. Holz) in flachem Winkel und mit geringem Anpressdruck. Der Spachtel kann sonst in den Untergrund schneiden.

**Wartung und Service****Wartung und Reinigung**

► **Ziehen Sie vor allen Arbeiten am Elektrowerkzeug den Netzstecker aus der Steckdose.**

► **Halten Sie das Elektrowerkzeug und die Lüftungsschlitze sauber, um gut und sicher zu arbeiten.**

Reinigen Sie Riff-Einsatzwerkzeuge (Zubehör) regelmäßig mit einer Drahtbürste.

Wenn ein Ersatz der Anschlussleitung erforderlich ist, dann ist dies von Bosch oder einer autorisierten Kundendienststelle für Bosch-Elektrowerkzeuge auszuführen, um Sicherheitsgefährdungen zu vermeiden.

**Kundendienst und Anwendungsberatung**

Der Kundendienst beantwortet Ihre Fragen zu Reparatur und Wartung Ihres Produkts sowie zu Ersatzteilen. Explosionszeichnungen und Informationen zu Ersatzteilen finden Sie auch unter:

**[www.bosch-pt.com](http://www.bosch-pt.com)**

Das Bosch-Anwendungsberatungs-Team hilft Ihnen gerne bei Fragen zu unseren Produkten und deren Zubehör.

Geben Sie bei allen Rückfragen und Ersatzteilbestellungen bitte unbedingt die 10-stellige Sachnummer laut Typenschild des Elektrowerkzeuges an.

**[www.powertool-portal.de](http://www.powertool-portal.de)**, das Internetportal für Handwerker und Heimwerker.

**Deutschland**

Robert Bosch GmbH  
Servicezentrum Elektrowerkzeuge  
Zur Luhne 2

37589 Kalefeld – Willershausen

Unter [www.bosch-pt.de](http://www.bosch-pt.de) können Sie online Ersatzteile bestellen oder Reparaturen anmelden.

Kundendienst: Tel.: (0711) 40040480

Fax: (0711) 40040481

E-Mail: [Servicezentrum.Elektrowerkzeuge@de.bosch.com](mailto:Servicezentrum.Elektrowerkzeuge@de.bosch.com)

Anwendungsberatung: Tel.: (0711) 40040480

Fax: (0711) 40040482

E-Mail: [Anwendungsberatung.pt@de.bosch.com](mailto:Anwendungsberatung.pt@de.bosch.com)

**Österreich**

Unter [www.bosch-pt.at](http://www.bosch-pt.at) können Sie online Ersatzteile bestellen.

Tel.: (01) 797222010

Fax: (01) 797222011

E-Mail: [service.elektrowerkzeuge@at.bosch.com](mailto:service.elektrowerkzeuge@at.bosch.com)

**Schweiz**

Unter [www.bosch-pt.com/ch/de](http://www.bosch-pt.com/ch/de) können Sie online Ersatzteile bestellen.

Tel.: (044) 8471511

Fax: (044) 8471551

E-Mail: [AfterSales.Service@de.bosch.com](mailto:AfterSales.Service@de.bosch.com)

**Luxemburg**

Tel.: +32 2 588 0589

Fax: +32 2 588 0595

E-Mail: [outillage.gereedschap@be.bosch.com](mailto:outillage.gereedschap@be.bosch.com)

**Entsorgung**

Elektrowerkzeuge, Zubehör und Verpackungen sollen einer umweltgerechten Wiederverwertung zugeführt werden.

Werfen Sie Elektrowerkzeuge nicht in den Hausmüll!

**Nur für EU-Länder:**

Gemäß der Europäischen Richtlinie 2012/19/EU über Elektro- und Elektronik-Altgeräte und ihrer Umsetzung in nationales Recht müssen nicht mehr gebrauchsfähige Elektrowerkzeuge getrennt gesammelt und einer umweltgerechten Wiederverwertung zugeführt werden.

**Änderungen vorbehalten.**

**English****Safety Notes****General Power Tool Safety Warnings**

**⚠ WARNING** Read all safety warnings and all instructions. Failure to follow the warnings and instructions may result in electric shock, fire and/or serious injury.

**Save all warnings and instructions for future reference.**

The term "power tool" in the warnings refers to your mains-operated (corded) power tool or battery-operated (cordless) power tool.

**Work area safety**

- **Keep work area clean and well lit.** Cluttered or dark areas invite accidents.
- **Do not operate power tools in explosive atmospheres, such as in the presence of flammable liquids, gases or dust.** Power tools create sparks which may ignite the dust or fumes.
- **Keep children and bystanders away while operating a power tool.** Distractions can cause you to lose control.



**Electrical safety**

- ▶ **Power tool plugs must match the outlet. Never modify the plug in any way. Do not use any adapter plugs with earthed (grounded) power tools.** Unmodified plugs and matching outlets will reduce risk of electric shock.
- ▶ **Avoid body contact with earthed or grounded surfaces, such as pipes, radiators, ranges and refrigerators.** There is an increased risk of electric shock if your body is earthed or grounded.
- ▶ **Do not expose power tools to rain or wet conditions.** Water entering a power tool will increase the risk of electric shock.
- ▶ **Do not abuse the cord. Never use the cord for carrying, pulling or unplugging the power tool. Keep cord away from heat, oil, sharp edges and moving parts.** Damaged or entangled cords increase the risk of electric shock.
- ▶ **When operating a power tool outdoors, use an extension cord suitable for outdoor use.** Use of a cord suitable for outdoor use reduces the risk of electric shock.
- ▶ **If operating a power tool in a damp location is unavoidable, use a residual current device (RCD) protected supply.** Use of an RCD reduces the risk of electric shock.

**Personal safety**

- ▶ **Stay alert, watch what you are doing and use common sense when operating a power tool. Do not use a power tool while you are tired or under the influence of drugs, alcohol or medication.** A moment of inattention while operating power tools may result in serious personal injury.
- ▶ **Use personal protective equipment. Always wear eye protection.** Protective equipment such as dust mask, non-skid safety shoes, hard hat, or hearing protection used for appropriate conditions will reduce personal injuries.
- ▶ **Prevent unintentional starting. Ensure the switch is in the off-position before connecting to power source and/or battery pack, picking up or carrying the tool.** Carrying power tools with your finger on the switch or energising power tools that have the switch on invites accidents.
- ▶ **Remove any adjusting key or wrench before turning the power tool on.** A wrench or a key left attached to a rotating part of the power tool may result in personal injury.
- ▶ **Do not overreach. Keep proper footing and balance at all times.** This enables better control of the power tool in unexpected situations.
- ▶ **Dress properly. Do not wear loose clothing or jewellery. Keep your hair, clothing and gloves away from moving parts.** Loose clothes, jewellery or long hair can be caught in moving parts.
- ▶ **If devices are provided for the connection of dust extraction and collection facilities, ensure these are connected and properly used.** Use of dust collection can reduce dust-related hazards.

**Power tool use and care**

- ▶ **Do not force the power tool. Use the correct power tool for your application.** The correct power tool will do the job better and safer at the rate for which it was designed.

- ▶ **Do not use the power tool if the switch does not turn it on and off.** Any power tool that cannot be controlled with the switch is dangerous and must be repaired.
- ▶ **Disconnect the plug from the power source and/or the battery pack from the power tool before making any adjustments, changing accessories, or storing power tools.** Such preventive safety measures reduce the risk of starting the power tool accidentally.
- ▶ **Store idle power tools out of the reach of children and do not allow persons unfamiliar with the power tool or these instructions to operate the power tool.** Power tools are dangerous in the hands of untrained users.
- ▶ **Maintain power tools. Check for misalignment or binding of moving parts, breakage of parts and any other condition that may affect the power tool's operation. If damaged, have the power tool repaired before use.** Many accidents are caused by poorly maintained power tools.
- ▶ **Keep cutting tools sharp and clean.** Properly maintained cutting tools with sharp cutting edges are less likely to bind and are easier to control.
- ▶ **Use the power tool, accessories and tool bits etc. in accordance with these instructions, taking into account the working conditions and the work to be performed.** Use of the power tool for operations different from those intended could result in a hazardous situation.

**Service**

- ▶ **Have your power tool serviced by a qualified repair person using only identical replacement parts.** This will ensure that the safety of the power tool is maintained.

**Safety Warnings for Multi-Cutters**

- ▶ **Hold power tool by insulated gripping surfaces, when performing an operation where the cutting accessory may contact hidden wiring or its own cord.** Cutting accessory contacting a "live" wire may make exposed metal parts of the power tool "live" and could give the operator an electric shock.
- ▶ **Use the machine only for dry sanding.** Penetration of water into the machine increases the risk of an electric shock.
- ▶ **Caution, fire hazard! Avoid overheating the object being sanded as well as the sander. Always empty the dust collector before taking breaks.** In unfavourable conditions, e. g., when sparks emit from sanding metals, sanding debris in the dust bag, micro filter or paper sack (or in the filter sack or filter of the vacuum cleaner) can self-ignite. Particularly when mixed with remainders of varnish, polyurethane or other chemical materials and when the sanding debris is hot after long periods of working.
- ▶ **Keep hands away from the sawing range. Do not reach under the workpiece.** Contact with the saw blade can lead to injuries.
- ▶ **Use suitable detectors to determine if utility lines are hidden in the work area or call the local utility company for assistance.** Contact with electric lines can lead to fire and electric shock. Damaging a gas line can lead to explosion. Penetrating a water line causes property damage or may cause an electric shock.

## 14 | English

- ▶ **When working with the machine, always hold it firmly with both hands and provide for a secure stance.** The power tool is guided more secure with both hands.
- ▶ **Secure the workpiece.** A workpiece clamped with clamping devices or in a vice is held more secure than by hand.
- ▶ **Wear protective gloves when changing application tools/accessories.** Application tools/accessories become hot after prolonged usage.
- ▶ **Do not scrape wetted materials (e.g. wallpaper) or on moist surfaces.** Penetration of water into the machine increases the risk of an electric shock.
- ▶ **Do not treat the surface to be worked with solvent-containing fluids.** Materials being warmed up by the scraping can cause toxic vapours to develop.
- ▶ **Exercise extreme caution when handling the scraper.** The accessory is very sharp; danger of injury.
- ▶ **Products sold in GB only:** Your product is fitted with a BS 1363/A approved electric plug with internal fuse (ASTA approved to BS 1362).  
If the plug is not suitable for your socket outlets, it should be cut off and an appropriate plug fitted in its place by an authorised customer service agent. The replacement plug should have the same fuse rating as the original plug.  
The severed plug must be disposed of to avoid a possible shock hazard and should never be inserted into a mains socket elsewhere.
- ▶ **Products sold in AUS and NZ only:** Use a residual current device (RCD) with a rated residual current of 30 mA or less.

## Product Description and Specifications



**Read all safety warnings and all instructions.** Failure to follow the warnings and instructions may result in electric shock, fire and/or serious injury.

While reading the operating instructions, unfold the graphics page for the machine and leave it open.

### Technical Data

Multi-Cutter		GOP 250 CE	GOP 300 SCE
Article number		3 601 B30 0..	3 601 B30 5..
Preselection of orbital stroke rate		●	●
Rated power input	W	250	300
Output power	W	150	180
No-load speed $n_0$	$\text{min}^{-1}$	8000–20000	8000–20000
Oscillation angle, left/right	°	1.4	1.4
Weight according to EPTA-Procedure 01/2003	kg	1.5	1.6
Protection class		□/II	□/II

The values given are valid for a nominal voltage [U] of 230 V. For different voltages and models for specific countries, these values can vary.

### Intended Use

The machine is intended for sawing and cutting wooden materials, plastic, gypsum, non-ferrous metals and fastening elements (e. g., unhardened nails, staples). It is also suitable for working soft wall tiles, as well as for dry sanding and scraping of small surfaces. It is especially suitable for working close to edges and for flush cutting. Operate the power tool exclusively with Bosch accessories.

### Product Features

The numbering of the product features refers to the illustration of the machine on the graphics page.

- 1 On/Off switch
- 2 Thumbwheel for orbit frequency preselection
- 3 Venting slots
- 4 Tool holder
- 5 Handle (insulated gripping surface)
- 6 Plunge saw blade\*
- 7 Clamping bolt with spring washer (GOP 250 CE)
- 8 Hex key
- 9 Adapter for tool holder (GOP 250 CE)
- 10 Sanding plate\*
- 11 Sanding sheet\*
- 12 SDS lever for releasing the application tool (GOP 300 SCE)
- 13 Felt ring of the dust extraction\*
- 14 Retaining clip of the dust extraction\*
- 15 Vacuum connection\*
- 16 Dust extraction\*
- 17 Vacuum hose\*
- 18 Extraction adapter\*

\*Accessories shown or described are not part of the standard delivery scope of the product. A complete overview of accessories can be found in our accessories program.

**Noise/Vibration Information**

		<b>GOP 250 CE</b>	<b>GOP 300 SCE</b>
Sound emission values determined according to EN 60745-2-4.			
Typically the A-weighted noise levels of the product are			
Sound pressure level	dB(A)	81	79
Sound power level	dB(A)	92	90
Uncertainty K	dB	3	3
<b>Wear hearing protection!</b>			
Vibration total values $a_h$ (triax vector sum) and uncertainty K determined according to EN 60745:			
Sanding:			
$a_h$	$m/s^2$	2	3
K	$m/s^2$	1.5	1.5
Sawing with plunge cut saw blade:			
$a_h$	$m/s^2$	10	10
K	$m/s^2$	1.5	1.5
Sawing with segment saw blade:			
$a_h$	$m/s^2$	6.5	5
K	$m/s^2$	1.5	1.5
Scraping:			
$a_h$	$m/s^2$	4.5	5
K	$m/s^2$	1.5	1.5

The vibration level given in this information sheet has been measured in accordance with a standardised test given in EN 60745 and may be used to compare one tool with another. It may be used for a preliminary assessment of exposure. The declared vibration emission level represents the main applications of the tool. However if the tool is used for different applications, with different accessories or insertion tools or is poorly maintained, the vibration emission may differ. This may significantly increase the exposure level over the total working period.

An estimation of the level of exposure to vibration should also take into account the times when the tool is switched off or when it is running but not actually doing the job. This may significantly reduce the exposure level over the total working period.

Identify additional safety measures to protect the operator from the effects of vibration such as: maintain the tool and the accessories, keep the hands warm, organisation of work patterns.

**Declaration of Conformity** 

We declare under our sole responsibility that the product described under "Technical Data" is in conformity with all relevant provisions of the directives 2011/65/EU, 2014/30/EU, 2006/42/EC including their amendments and complies with the following standards: EN 60745-1, EN 60745-2-4.

Technical file (2006/42/EC) at:

Robert Bosch GmbH, PT/ETM9,  
70764 Leinfelden-Echterdingen, GERMANY

Henk Becker  
Executive Vice President  
Engineering

Helmut Heinzelmann  
Head of Product Certification  
PT/ETM9

*Henk Becker* *i.v. K. W. L.*









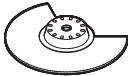

Robert Bosch GmbH, Power Tools Division  
70764 Leinfelden-Echterdingen, GERMANY  
Leinfelden, 24.09.2014

**Assembly****Changing the Tool**

- ▶ **Before any work on the machine itself, pull the mains plug.**
- ▶ **Wear protective gloves when changing application tools/accessories.** Contact with the application tool/accessory can lead to injuries.

16 | English

**Selecting the Application Tool/Accessory**

Accessory	Material
 HCS wood segment saw blade*	Wooden materials, plastic
 BIM segment saw blade*	Wooden materials, plastic, non-ferrous metals
 HCS plunge cut saw blades, wood*	Wooden materials, plastic, gypsum and other soft materials
 BIM plunge cut saw blades, metal*	Metal (e. g. unhardened nails, screws, smaller profiles), non-ferrous metals
 BIM plunge cut saw blade, wood and metal*	Wood, metal, non-ferrous metals
 HM-Riff segment saw blade*	Grouting joints, soft wall tiles, glass-fibre reinforces plastic and other abrasive materials
 HM-Riff delta plate*	
 Scraper, rigid*	Carpets, coverings
 Scraper, flexible*	Silicone and other elastic materials
 Base plate for sanding, series Delta 93 mm*	Depends on sanding sheet

\* Optional accessory; for the complete accessories please see Bosch accessory programme.

**Mounting/Replacing the Application Tool/Accessory (GOP 250 CE)**

If required, remove an already mounted application tool/accessory.

For removing the application tool/accessory, loosen the screw **7** with the hex key **8** and remove the application tool/accessory.

Mount the requested application tool/accessory (e.g. plunge cut saw blade **6**) in such a manner on the tool holder **4** that the offset faces downward (see illustration on the graphics page; marking on the application tool/accessory is readable from above).

Turn the application tool/accessory to a position favourable for the respective job, and allow it to engage into the cams of the tool holder **4**. 12 different positions are possible, each offset by 30°.

For more intermediate positions, the adapter **9** (accessory) can be used: Allow the adapter to engage with the smooth side onto the cams of the tool holder **4** (see illustration on the graphics page). Position the application tool/accessory onto the adapter in any position.

Fasten the application tool/accessory with bolt **7**. Tighten the bolt with hex key **8** until the spring washer of the bolt faces flush against the application tool/accessory.

► **Check the tight seating of the application tool/accessory.** Incorrect or not securely fastened application tools/accessories can come loose during operation and pose a hazard.

**Mounting/Replacing the Application Tool/Accessory (GOP 300 SCE)**

If required, remove an already mounted application tool/accessory.

For this, open the SDS lever **12** to the stop (not further) and remove the application tool.

Mount the requested application tool/accessory (e.g. plunge cut saw blade **6**) in such a manner on the tool holder **4** that the offset faces downward (see illustration on the graphics page; marking on the application tool/accessory is readable from above).

Turn the application tool/accessory to a position favourable for the respective job, and allow it to engage into the cams of the tool holder **4**. 12 different positions are possible, each offset by 30°.

Close SDS lever **12** so that it faces against the housing of the power tool.

► **Check the tight seating of the application tool/accessory.** Incorrect or not securely fastened application tools/accessories can come loose during operation and pose a hazard.

**Mounting/Replacing a Sanding Sheet on the Sanding Plate**

The sanding plate **10** is fitted with Velcro backing for quick and easy fastening of sanding sheets with Velcro adhesion.

Before attaching the sanding sheet **11**, free the Velcro backing of the sanding plate **10** from any debris by tapping against it in order to enable optimum adhesion.

Position the sanding sheet **11** flush alongside one edge of the sanding plate **10**, then lay the sanding sheet onto the sanding plate and press firmly.

To ensure optimum dust extraction, pay attention that the punched holes in the sanding sheet match with the holes in the sanding plate.

To remove the sanding sheet **11**, grasp it at one of the tips and pull it off from the sanding plate **10**.

You can use all sanding sheets, fleece pads/polishing cloth pads of the Delta 93 mm series of Bosch accessory program. Sanding accessories, such as fleece pads/polishing cloth pads, are attached to the sanding plate in the same manner.

### Selecting the Sanding Sheet

Depending on the material to be worked and the required rate of material removal, different sanding sheets are available:

Sanding disc	Material	Application	Grain size			
best <b>FOR</b> Wood	<ul style="list-style-type: none"> <li>- All wooden materials (e. g., hardwood, softwood, chipboard, building board)</li> <li>- Metal materials</li> </ul>	For coarse-sanding, e. g. of rough, unplanned beams and boards	coarse	40 60		
		For face sanding and planing small irregularities	medium	80 100 120		
		For finish and fine sanding of wood	fine	180 240 320 400		
		best <b>FOR</b> Paint	<ul style="list-style-type: none"> <li>- Paint</li> <li>- Varnish</li> <li>- Filling compound</li> <li>- Filler</li> </ul>	For sanding off paint	coarse	40 60
				For sanding primer (e. g., for removing brush dashes, drops of paint and paint run)	medium	80 100 120
				For final sanding of primers before coating	fine	180 240 320 400

### Dust/Chip Extraction

- ▶ Dusts from materials such as lead-containing coatings, some wood types, minerals and metal can be harmful to one's health. Touching or breathing-in the dusts can cause allergic reactions and/or lead to respiratory infections of the user or bystanders.

Certain dusts, such as oak or beech dust, are considered as carcinogenic, especially in connection with wood-treatment additives (chromate, wood preservative). Materials containing asbestos may only be worked by specialists.

- As far as possible, use a dust extraction system suitable for the material.
- Provide for good ventilation of the working place.
- It is recommended to wear a P2 filter-class respirator.

Observe the relevant regulations in your country for the materials to be worked.

- ▶ **Prevent dust accumulation at the workplace.** Dusts can easily ignite.

#### Connecting the Dust Extraction (see figure A)

For sanding, always connect the dust extraction.

Remove the application tool/accessory when mounting the dust extraction **16** (accessory).

If required, assemble the parts of the dust extraction **16** as shown in the figure. Position the assembled dust extraction onto the machine via the tool holder **4**. Turn the dust extraction in such a manner that the cams of the dust extraction engage into the corresponding recesses on the housing. Fasten the dust extraction to the machine with the retaining clip **14** as shown in the figure.

Pay attention that the felt ring **13** is undamaged and faces tightly against the sanding plate **10**. Replace a damage felt ring immediately.

Depending on the machine model, place a vacuum hose **17** (accessory) either directly onto the vacuum connection **15** or cut off the old hose end, screw the extraction adapter **18** (accessory) onto the hose end and insert it directly into the vacuum connection **15**. Connect the vacuum hose **17** with a vacuum cleaner (accessory). An overview for the connection of various vacuum cleaners can be found at the end of these instructions.

The vacuum cleaner must be suitable for the material being worked.

When vacuuming dry dust that is especially detrimental to health or carcinogenic, use a special vacuum cleaner.

### Operation

- ▶ **Observe correct mains voltage! The voltage of the power source must agree with the voltage specified on the nameplate of the machine. Power tools marked with 230 V can also be operated with 220 V.**

#### Starting Operation

##### Switching On and Off

To **start** the machine, push the On/Off switch **1** forward so that the "I" is indicated on the switch.

To **switch off** the machine, push the On/Off switch **1** toward the rear so that the "0" is indicated on the switch.

To save energy, only switch the power tool on when using it.

##### Preselecting the Orbital Stroke Rate

With the thumbwheel for preselection of the orbital stroke rate **2**, you can preselect the required orbital stroke rate, even during operation.

## 18 | English

The required stroke rate depends on the material and the working conditions and can be determined through practical testing.

### Working Advice

- ▶ **Before any work on the machine itself, pull the mains plug.**
- ▶ **Wait until the machine has come to a standstill before placing it down.**

**Note:** Do not cover off the venting slots **3** of the machine while working, as this reduces the working life of the machine.

### Operating Principle

Due to the oscillating drive the application tool/accessory oscillates up to 20 000 times per minute at 2.8°. This allows for precise work in narrow spaces.



Work with low and uniform application pressure, otherwise, the working performance will decline and the application tool can become blocked.



While working, move the machine back and forth, so that the application tool does not heat up excessively and become blocked.

### Sawing

- ▶ **Use only undamaged saw blades that are in perfect condition.** Bent or dull saw blades can break, negatively influence the cut, or lead to kickback.
- ▶ **When sawing light building materials, observe the statutory provisions and the recommendations of the material suppliers.**
- ▶ **Plunge cuts may only be applied to soft materials, such as wood, gypsum plaster boards, etc.!**

Before sawing with HCS saw blades in wood, particle board, building materials, etc., check these for foreign objects such as nails, screws, or similar. If required, remove foreign objects or use BIM saw blades.

### Separating

**Note:** When separating wall tiles take into consideration that the application tools/accessories wear heavily when used for longer periods of time.

### Sanding

The removal rate and the sanding pattern are primarily determined by the choice of sanding sheet, the preset oscillation rate and the applied pressure.

Only flawless sanding sheets achieve good sanding capacity and extend the service life of the machine.

Pay attention to apply uniform sanding pressure; this increases the working life of the sanding sheets.

Intensifying the sanding pressure does not lead to an increase of the sanding capacity, but to increased wear of the machine and the sanding sheet.

For precise on-the-spot sanding of edges, corners and hard to reach areas, it is also possible to work only with the tip or an edge of the sanding plate.

When selectively sanding on the spot, the sanding sheet can heat up considerably. Reduce the orbital stroke rate and the sanding pressure, and allow the sanding sheet to cool down regularly.

A sanding sheet that has been used for metal should not be used for other materials.

Use only original Bosch sanding accessories.

For sanding, always connect the dust extraction.

### Scraping

For scraping, select a high oscillation rate.

Work on a soft surface (e. g. wood) at a flat angle, and apply only light pressure. Otherwise the scraper can cut into the surface.

## Maintenance and Service

### Maintenance and Cleaning

- ▶ **Before any work on the machine itself, pull the mains plug.**
- ▶ **For safe and proper working, always keep the machine and ventilation slots clean.**

Clean Riff application tools (accessory) regularly with a wire brush.

If the replacement of the supply cord is necessary, this has to be done by Bosch or an authorized Bosch service agent in order to avoid a safety hazard.

### After-sales Service and Application Service

Our after-sales service responds to your questions concerning maintenance and repair of your product as well as spare parts. Exploded views and information on spare parts can also be found under:

**[www.bosch-pt.com](http://www.bosch-pt.com)**

Bosch's application service team will gladly answer questions concerning our products and their accessories.

In all correspondence and spare parts order, please always include the 10-digit article number given on the type plate of the machine.

### Great Britain

Robert Bosch Ltd. (B.S.C.)

P.O. Box 98

Broadwater Park

North Orbital Road

Denham

Uxbridge

UB 9 5HJ

At [www.bosch-pt.co.uk](http://www.bosch-pt.co.uk) you can order spare parts or arrange the collection of a product in need of servicing or repair.

Tel. Service: (0844) 7360109

E-Mail: [boschservicecentre@bosch.com](mailto:boschservicecentre@bosch.com)

**Ireland**

Origo Ltd.  
Unit 23 Magna Drive  
Magna Business Park  
City West  
Dublin 24  
Tel. Service: (01) 4666700  
Fax: (01) 4666888

**Australia, New Zealand and Pacific Islands**

Robert Bosch Australia Pty. Ltd.  
Power Tools  
Locked Bag 66  
Clayton South VIC 3169  
Customer Contact Center  
Inside Australia:  
Phone: (01300) 307044  
Fax: (01300) 307045  
Inside New Zealand:  
Phone: (0800) 543353  
Fax: (0800) 428570  
Outside AU and NZ:  
Phone: +61 3 95415555  
www.bosch.com.au

**Republic of South Africa****Customer service**

Hotline: (011) 6519600

**Gauteng – BSC Service Centre**

35 Roper Street, New Centre  
Johannesburg  
Tel.: (011) 4939375  
Fax: (011) 4930126  
E-Mail: bsctools@icon.co.za

**KZN – BSC Service Centre**

Unit E, Almar Centre  
143 Crompton Street  
Pinetown  
Tel.: (031) 7012120  
Fax: (031) 7012446  
E-Mail: bsc.dur@za.bosch.com

**Western Cape – BSC Service Centre**

Democracy Way, Prosperity Park  
Milnerton  
Tel.: (021) 5512577  
Fax: (021) 5513223  
E-Mail: bsc@zsd.co.za

**Bosch Headquarters**

Midrand, Gauteng  
Tel.: (011) 6519600  
Fax: (011) 6519880  
E-Mail: rbsa-hq.pts@za.bosch.com

**Disposal**

The machine, accessories and packaging should be sorted for environmental-friendly recycling.

Do not dispose of power tools into household waste!

**Only for EC countries:**

According to the European Guideline 2012/19/EU for Waste Electrical and Electronic Equipment and its implementation into national right, power tools that are no longer usable must be collected separately and disposed of in an environmentally correct manner.

Subject to change without notice.

**Français****Avertissements de sécurité****Avertissements de sécurité généraux pour l'outil**

**⚠ AVERTISSEMENT** Lire tous les avertissements de sécurité et toutes les instructions. Ne pas suivre les avertissements et instructions peut donner lieu à un choc électrique, un incendie et/ou une blessure sérieuse.

**Conserver tous les avertissements et toutes les instructions pour pouvoir s'y reporter ultérieurement.**

Le terme « outil » dans les avertissements fait référence à votre outil électrique alimenté par le secteur (avec cordon d'alimentation) ou votre outil fonctionnant sur batterie (sans cordon d'alimentation).

**Sécurité de la zone de travail**

- ▶ **Conserver la zone de travail propre et bien éclairée.** Les zones en désordre ou sombres sont propices aux accidents.
- ▶ **Ne pas faire fonctionner les outils électriques en atmosphère explosive, par exemple en présence de liquides inflammables, de gaz ou de poussières.** Les outils électriques produisent des étincelles qui peuvent enflammer les poussières ou les fumées.
- ▶ **Maintenir les enfants et les personnes présentes à l'écart pendant l'utilisation de l'outil.** Les distractions peuvent vous faire perdre le contrôle de l'outil.

**Sécurité électrique**

- ▶ **Il faut que les fiches de l'outil électrique soient adaptées au socle. Ne jamais modifier la fiche de quelque façon que ce soit. Ne pas utiliser d'adaptateurs avec des outils à branchement de terre.** Des fiches non modifiées et des socles adaptés réduiront le risque de choc électrique.
- ▶ **Éviter tout contact du corps avec des surfaces reliées à la terre telles que les tuyaux, les radiateurs, les cuisinières et les réfrigérateurs.** Il existe un risque accru de choc électrique si votre corps est relié à la terre.
- ▶ **Ne pas exposer les outils à la pluie ou à des conditions humides.** La pénétration d'eau à l'intérieur d'un outil augmentera le risque de choc électrique.

## 20 | Français

- ▶ **Ne pas maltraiter le cordon. Ne jamais utiliser le cordon pour porter, tirer ou débrancher l'outil. Maintenir le cordon à l'écart de la chaleur, du lubrifiant, des arêtes ou des parties en mouvement.** Les cordons endommagés ou emmêlés augmentent le risque de choc électrique.
- ▶ **Lorsqu'on utilise un outil à l'extérieur, utiliser un prolongateur adapté à l'utilisation extérieure.** L'utilisation d'un cordon adapté à l'utilisation extérieure réduit le risque de choc électrique.
- ▶ **Si l'usage d'un outil dans un emplacement humide est inévitable, utiliser une alimentation protégée par un dispositif à courant différentiel résiduel (RCD).** L'usage d'un RCD réduit le risque de choc électrique.

## Sécurité des personnes

- ▶ **Rester vigilant, regarder ce que vous êtes en train de faire et faire preuve de bon sens dans l'utilisation de l'outil. Ne pas utiliser un outil lorsque vous êtes fatigué ou sous l'emprise de drogues, d'alcool ou de médicaments.** Un moment d'inattention en cours d'utilisation d'un outil peut entraîner des blessures graves des personnes.
- ▶ **Utiliser un équipement de sécurité. Toujours porter une protection pour les yeux.** Les équipements de sécurité tels que les masques contre les poussières, les chaussures de sécurité antidérapantes, les casques ou les protections acoustiques utilisés pour les conditions appropriées réduiront les blessures des personnes.
- ▶ **Éviter tout démarrage intempestif. S'assurer que l'interrupteur est en position arrêté avant de brancher l'outil au secteur et/ou au bloc de batteries, de le ramasser ou de le porter.** Porter les outils en ayant le doigt sur l'interrupteur ou brancher des outils dont l'interrupteur est en position marche est source d'accidents.
- ▶ **Retirer toute clé de réglage avant de mettre l'outil en marche.** Une clé laissée fixée sur une partie tournante de l'outil peut donner lieu à des blessures de personnes.
- ▶ **Ne pas se précipiter. Garder une position et un équilibre adaptés à tout moment.** Cela permet un meilleur contrôle de l'outil dans des situations inattendues.
- ▶ **S'habiller de manière adaptée. Ne pas porter de vêtements amples ou de bijoux. Garder les cheveux, les vêtements et les gants à distance des parties en mouvement.** Des vêtements amples, des bijoux ou les cheveux longs peuvent être pris dans des parties en mouvement.
- ▶ **Si des dispositifs sont fournis pour le raccordement d'équipements pour l'extraction et la récupération des poussières, s'assurer qu'ils sont connectés et correctement utilisés.** Utiliser des collecteurs de poussière peut réduire les risques dus aux poussières.

## Utilisation et entretien de l'outil

- ▶ **Ne pas forcer l'outil. Utiliser l'outil adapté à votre application.** L'outil adapté réalisera mieux le travail et de manière plus sûre au régime pour lequel il a été construit.
- ▶ **Ne pas utiliser l'outil si l'interrupteur ne permet pas de passer de l'état de marche à arrêté et vice versa.** Tout outil qui ne peut pas être commandé par l'interrupteur est dangereux et il faut le faire réparer.

- ▶ **Débrancher la fiche de la source d'alimentation en courant et/ou le bloc de batteries de l'outil avant tout réglage, changement d'accessoires ou avant de ranger l'outil.** De telles mesures de sécurité préventives réduisent le risque de démarrage accidentel de l'outil.
- ▶ **Conserver les outils à l'arrêt hors de la portée des enfants et ne pas permettre à des personnes ne connaissant pas l'outil ou les présentes instructions de le faire fonctionner.** Les outils sont dangereux entre les mains d'utilisateurs novices.
- ▶ **Observer la maintenance de l'outil. Vérifier qu'il n'y a pas de mauvais alignement ou de blocage des parties mobiles, des pièces cassées ou toute autre condition pouvant affecter le fonctionnement de l'outil. En cas de dommages, faire réparer l'outil avant de l'utiliser.** De nombreux accidents sont dus à des outils mal entretenus.
- ▶ **Garder affûtés et propres les outils permettant de couper.** Des outils destinés à couper correctement entretenus avec des pièces coupantes tranchantes sont moins susceptibles de bloquer et sont plus faciles à contrôler.
- ▶ **Utiliser l'outil, les accessoires et les lames etc., conformément à ces instructions, en tenant compte des conditions de travail et du travail à réaliser.** L'utilisation de l'outil pour des opérations différentes de celles prévues pourrait donner lieu à des situations dangereuses.

## Maintenance et entretien

- ▶ **Faire entretenir l'outil par un réparateur qualifié utilisant uniquement des pièces de rechange identiques.** Cela assurera que la sécurité de l'outil est maintenue.

## Avertissements de sécurité pour les Multi-Cutter

- ▶ **Tenir l'outil par les surfaces de préhension isolées, lors de la réalisation d'une opération au cours de laquelle l'organe de coupe peut entrer en contact avec un câblage non apparent ou son propre cordon d'alimentation.** Le contact avec un fil « sous tension » peut également mettre « sous tension » les parties métalliques exposées de l'outil électrique et provoquer un choc électrique sur l'opérateur.
- ▶ **N'utiliser l'outil électroportatif que pour un travail à sec.** La pénétration d'eau dans un outil électroportatif augmente le risque d'un choc électrique.
- ▶ **Attention ! Risque d'incendie ! Éviter la surchauffe des matériaux travaillés et de la ponceuse. Vider toujours le bac de récupération des poussières avant de faire une pause de travail.** Les particules de poussière se trouvant dans le sac à poussières, le microfiltre, le sac en papier (ou dans le sac à poussières en tissu ou le filtre de l'aspirateur) peuvent s'enflammer d'elles-mêmes dans des conditions défavorables, p. ex. projection d'étincelles lors du ponçage de pièces en métal, ceci notamment lorsque les particules de poussières sont mélangées à des résidus de vernis, de polyuréthane ou d'autres substances chimiques et que les matériaux travaillés sont très chauds après avoir été travaillés pendant une période assez longue.



- ▶ **Garder les mains à distance de la zone de sciage. Ne pas passer les mains sous la pièce à travailler.** Lors d'un contact avec la lame de scie, il y a risque de blessures.
- ▶ **Utiliser des détecteurs appropriés afin de déceler des conduites cachées ou consulter les entreprises d'approvisionnement locales.** Un contact avec des lignes électriques peut provoquer un incendie ou un choc électrique. Un endommagement d'une conduite de gaz peut provoquer une explosion. La perforation d'une conduite d'eau provoque des dégâts matériels et peut provoquer un choc électrique.
- ▶ **Toujours bien tenir l'outil électroportatif des deux mains et veiller à toujours garder une position de travail stable.** Avec les deux mains, l'outil électroportatif est guidé de manière plus sûre.
- ▶ **Bloquer la pièce à travailler.** Une pièce à travailler serrée par des dispositifs de serrage appropriés ou dans un étau est fixée de manière plus sûre que tenue dans les mains.
- ▶ **Porter des gants de protection pour remplacer les outils de travail.** Les outils de travail se chauffent lors d'une utilisation prolongée.
- ▶ **Ne grattez pas de matériaux humidifiés (p. ex. papiers peints) et pas sur une surface humide.** La pénétration d'eau à l'intérieur d'un outil électrique augmente le risque de choc électrique.
- ▶ **Ne traitez pas la surface à travailler avec des liquides contenant des solvants.** Des vapeurs nuisibles à la santé peuvent être générées si les matériaux s'échauffent lors du grattage.
- ▶ **Soyez extrêmement vigilant lors de la manipulation du racloir.** L'outil est très tranchant, il y a danger de blessure.

## Description et performances du produit



**Il est impératif de lire toutes les consignes de sécurité et toutes les instructions.** Le non-respect des avertissements et instructions indiqués ci-après peut conduire à une électrocution, un incendie et/ou de graves blessures.

Dépliez le volet sur lequel l'appareil est représenté de manière graphique. Laissez le volet déplié pendant la lecture de la présente notice d'utilisation.

### Utilisation conforme

Cet outil électroportatif est destiné à scier et tronçonner le bois, les matières plastiques, le plâtre, les métaux non-ferreux et les éléments de fixation (p. ex. clous non durcis, agrafes). Il est également approprié pour travailler du carrelage mural tendre ainsi qu'au ponçage à sec et au grattage de petites surfaces. Il est particulièrement bien approprié pour travailler près du bord et bord à bord. N'utiliser l'outil électroportatif qu'avec des accessoires Bosch.

### Éléments de l'appareil

La numérotation des éléments de l'appareil se réfère à la représentation de l'outil électroportatif sur la page graphique.

- 1 Interrupteur Marche/Arrêt
- 2 Molette de réglage présélection de la vitesse
- 3 Ouïes de ventilation
- 4 Porte-outil
- 5 Poignée (surface de préhension isolante)
- 6 Lame de scie à plongée\*
- 7 Vis de serrage avec rondelle belleville (GOP 250 CE)
- 8 Clé mâle coudée pour vis à six pans creux
- 9 Adaptateur pour porte-outil (GOP 250 CE)
- 10 Plateau de ponçage\*
- 11 Feuille abrasive\*
- 12 Levier SDS pour déverrouillage de l'outil (GOP 300 SCE)
- 13 Bague en feutre de l'aspiration des poussières\*
- 14 Clip de retenue de l'aspiration des poussières\*
- 15 Raccord d'aspiration des poussières\*
- 16 Dispositif d'aspiration de poussières\*
- 17 Tuyau d'aspiration\*
- 18 Adaptateur d'aspiration\*

\*Les accessoires décrits ou illustrés ne sont pas tous compris dans la fourniture. Vous trouverez les accessoires complets dans notre programme d'accessoires.

### Caractéristiques techniques

Multi-Cutler		GOP 250 CE	GOP 300 SCE
N° d'article		3 601 B30 0..	3 601 B30 5..
Présélection de la vitesse		●	●
Puissance nominale absorbée	W	250	300
Puissance utile débitée	W	150	180
Vitesse à vide $n_0$	tr/min	8000 – 20000	8000 – 20000
Angle d'oscillation gauche/droite	°	1,4	1,4
Poids suivant EPTA-Procédure 01/2003	kg	1,5	1,6
Classe de protection		□/II	□/II

Ces indications sont valables pour une tension nominale de [U] 230 V. Ces indications peuvent varier pour des tensions plus basses ainsi que pour des versions spécifiques à certains pays.

## 22 | Français

**Niveau sonore et vibrations**

		<b>GOP 250 CE</b>	<b>GOP 300 SCE</b>
Valeurs d'émissions sonores déterminées selon la norme EN 60745-2-4.			
Les mesures réelles (A) des niveaux sonores de l'appareil sont			
Niveau de pression acoustique	dB(A)	81	79
Niveau d'intensité acoustique	dB(A)	92	90
Incertitude K	dB	3	3
<b>Portez une protection acoustique !</b>			
Valeurs totales des vibrations $a_h$ (somme vectorielle des trois axes directionnels) et incertitude K relevées conformément à la norme EN 60745 :			
Ponçage :			
$a_h$	$m/s^2$	2	3
K	$m/s^2$	1,5	1,5
Sciage avec lame de scie à plongée :			
$a_h$	$m/s^2$	10	10
K	$m/s^2$	1,5	1,5
Sciage avec lame de scie segmentée :			
$a_h$	$m/s^2$	6,5	5
K	$m/s^2$	1,5	1,5
Grattage :			
$a_h$	$m/s^2$	4,5	5
K	$m/s^2$	1,5	1,5

Le niveau d'oscillation indiqué dans ces instructions d'utilisation a été mesuré conformément à la norme EN 60745 et peut être utilisé pour une comparaison d'outils électroportatifs. Il est également approprié pour une estimation préliminaire de la charge vibratoire.

Le niveau d'oscillation correspond aux utilisations principales de l'outil électroportatif. Si l'outil électrique est néanmoins utilisé pour d'autres applications, avec différents accessoires ou d'autres outils de travail ou s'il est mal entretenu, le niveau d'oscillation peut être différent. Ceci peut augmenter considérablement la charge vibratoire pendant toute la durée de travail.

Pour une estimation précise de la charge vibratoire, il est recommandé de prendre aussi en considération les périodes pendant lesquelles l'appareil est éteint ou en fonctionnement, mais pas vraiment utilisé. Ceci peut réduire considérablement la charge vibratoire pendant toute la durée de travail. Déterminez des mesures de protection supplémentaires pour protéger l'utilisateur des effets des vibrations, telles que par exemple : Entretien de l'outil électrique et des outils de travail, maintenir les mains chaudes, organisation des opérations de travail.

**Déclaration de conformité** 

Nous déclarons sous notre propre responsabilité que le produit décrit sous « Caractéristiques techniques » est en conformité avec toutes les dispositions des directives 2011/65/UE, 2014/30/UE, 2006/42/CE et leurs modifications ainsi qu'avec les normes suivantes : EN 60745-1, EN 60745-2-4.

Dossier technique (2006/42/CE) auprès de :

Robert Bosch GmbH, PT/ETM9,  
70764 Leinfelden-Echterdingen, GERMANY

Henk Becker	Helmut Heinzelmann
Executive Vice President	Head of Product Certification
Engineering	PT/ETM9







*PPA*  
 *i.v. K-w*

Robert Bosch GmbH, Power Tools Division  
70764 Leinfelden-Echterdingen, GERMANY  
Leinfelden, 24.09.2014

**Montage****Changement d'outil**

- ▶ **Avant d'effectuer des travaux sur l'outil électroportatif, retirez la fiche de la prise de courant.**
- ▶ **Portez des gants de protection lors du changement d'outil.** Lors d'un contact avec les outils de travail, il y a un risque de blessures.

**Choix de l'outil de travail**

Outil de travail	Matériau
	Lame de scie segmentée HCS bois* Matériaux en bois, matière plastique
	Lame de scie segmentée bimétal* Matériaux en bois, matières plastiques, métaux non-ferreux
	Lames de scie à plongée HCS bois* Matériaux en bois, matières plastiques, plâtre et d'autres matériaux tendres
	Lames de scie à plongée bimétal métal* Métal (p. ex. clous non durcis, vis, petits profilés), métaux non-ferreux
	Lame de scie à plongée bimétal bois et métal* Bois, métal, métaux non-ferreux
	Lame de scie segmentée HM Riff* Interstice de ciment, carrelage mural tendre, matières plastiques renforcées de fibre de verre et d'autres matériaux abrasifs
	Lame delta HM Riff* Interstice de ciment, carrelage mural tendre, matières plastiques renforcées de fibre de verre et d'autres matériaux abrasifs
	Racloir, rigide* Tapis, revêtements
	Racloir, flexible* Silicone et autres matériaux élastiques
	Plaque de ponçage pour lames de scie de la série Delta 93 mm* En fonction de la lame de scie

\* Accessoires en option ; vous trouverez la gamme complète d'accessoires dans le programme d'accessoires Bosch.

**Montage/Changement d'outil (GOP 250 CE)**

Le cas échéant, enlevez un outil de travail éventuellement déjà monté.

Desserrez la vis **7** à l'aide de la clé pour vis à six pans creux **8** et retirez l'outil.

Montez l'outil de travail souhaité (p. ex. lame de scie à plongée **6** dans le porte-outil **4** de sorte que le coude soit orienté vers le bas (voir figure sur la page des graphiques, l'inscription de l'outil de travail est lisible par le haut).

Tournez l'outil de travail dans la position favorable pour le travail respectif et faites-le s'encliqueter dans les cames du porte-outil **4**. Douze positions, décalées de 30° les unes par rapport aux autres, sont possibles.

Pour d'autres positions intermédiaires, vous pouvez utiliser l'adaptateur **9** (accessoire) : Faites la face lisse de l'adaptateur s'encliqueter dans les cames du porte-outil **4** (voir figure sur la page des graphiques). Montez l'outil de travail dans toute position quelconque sur l'adaptateur.

Fixez l'outil au moyen de la vis **7**. Serrez la vis au moyen de la clé mâle pour vis à six pans creuse **8** jusqu'à ce que la rondelle Belleville de la vis repose sur l'outil de travail.

► **Contrôler si l'accessoire est bien serré.** Les accessoires incorrectement fixés peuvent se détacher pendant l'utilisation et vous mettre en danger.

**Montage/Changement d'outil (GOP 300 SCE)**

Le cas échéant, enlevez un outil de travail éventuellement déjà monté.

Ouvrez à cet effet le levier SDS **12** jusqu'à la butée (pas plus) et retirez l'outil de travail.

Montez l'outil de travail souhaité (p. ex. lame de scie à plongée **6** dans le porte-outil **4** de sorte que le coude soit orienté vers le bas (voir figure sur la page des graphiques, l'inscription de l'outil de travail est lisible par le haut).

Tournez l'outil de travail dans la position favorable pour le travail respectif et faites-le s'encliqueter dans les cames du porte-outil **4**. Douze positions, décalées de 30° les unes par rapport aux autres, sont possibles.

Fermez le levier SDS **12** de sorte qu'il vienne en contact avec le carter de l'outil électroportatif.

► **Contrôler si l'accessoire est bien serré.** Les accessoires incorrectement fixés peuvent se détacher pendant l'utilisation et vous mettre en danger.

**Montage de la lame de scie sur la plaque de ponçage/remplacement de la lame de scie**

Le plateau de ponçage **10** est équipée d'un revêtement auto-agrippant, ce qui permet de fixer rapidement et facilement les feuilles abrasives.

Tapotez légèrement sur le revêtement auto-agrippant du plateau de ponçage **10** avant de monter la feuille abrasive **11** afin d'obtenir une adhésion optimale.

Placez la feuille abrasive **11** de façon à la faire coïncider avec un bord du plateau de ponçage **10** et appuyez sur la feuille abrasive par un léger mouvement de rotation dans le sens des aiguilles d'une montre.

Afin de garantir une bonne aspiration de poussières, assurez-vous que les trous perforés de la feuille abrasive et du plateau de ponçage coïncident.

Pour retirer la feuille abrasive **11**, prenez-la par un coin et retirez-la du plateau de ponçage **10**.

Il est possible d'utiliser toutes les lames de scie ou feutres de polissage et de nettoyage de la série Delta 93 mm du programme d'accessoires Bosch.

Montez les accessoires de ponçage tels que les non-tissé ou les feutres à polir de la même manière sur le plateau de ponçage.

## 24 | Français

**Choix de la feuille abrasive**

En fonction du matériau à travailler et du travail demandé, il existe différentes feuilles abrasives :

Feuille abrasive	Matériau	Utilisation	Grains		
<b>best</b> <b>FOR</b> <b>Paint</b> <b>best</b> <b>FOR</b> <b>Wood</b>	<ul style="list-style-type: none"> <li>- Tous les bois (p. ex. bois dur, bois tendre, panneaux agglomérés, panneaux muraux)</li> <li>- Matériaux en métal</li> </ul>	Pour le dégrossissage p. ex. de poutres et planches rugueuses, non rabotées	grossier	40 60	
		Pour la rectification (plane) et le nivellement de petites rugosités	moyen	80 100 120	
		Pour la rectification de parachèvement et le ponçage du bois	fin	180 240 320 400	
		<ul style="list-style-type: none"> <li>- Peinture</li> <li>- Vernis</li> <li>- Masse de remplissage</li> <li>- Spatule</li> </ul>	Pour retirer des couches de peinture	grossier	40 60
			Pour poncer les couches de base de peinture (p. ex. enlever les traits de pinceau, les gouttes de peinture et les nez)	moyen	80 100 120
			Pour le finissage d'apprêts avant l'application de la peinture laquée	fin	180 240 320 400

**Aspiration de poussières/de copeaux**

- ▶ Les poussières de matériaux tels que peintures contenant du plomb, certains bois, minéraux ou métaux, peuvent être nuisibles à la santé. Entrer en contact ou aspirer les poussières peut entraîner des réactions allergiques et/ou des maladies respiratoires auprès de l'utilisateur ou de personnes se trouvant à proximité. Certaines poussières telles que les poussières de chêne ou de hêtre sont considérées comme cancérigènes, surtout en association avec des additifs pour le traitement du bois (chromate, lazure). Les matériaux contenant de l'amiante ne doivent être travaillés que par des personnes qualifiées.
  - Si possible, utilisez un dispositif d'aspiration des poussières approprié au matériau.
  - Veillez à bien aérer la zone de travail.
  - Il est recommandé de porter un masque respiratoire avec un niveau de filtration de classe P2.

Respectez les règlements spécifiques aux matériaux à traiter en vigueur dans votre pays.

- ▶ **Évitez toute accumulation de poussières à l'emplacement de travail.** Les poussières peuvent facilement s'enflammer.

**Raccordement de l'aspiration des poussières (voir figure A)**

Utilisez toujours une aspiration des poussières pour les travaux de ponçage.

Pour monter l'aspiration des poussières **16** (accessoire), enlevez l'outil de travail.

Le cas échéant, assemblez les éléments de l'aspiration des poussières **16** conformément aux indications sur la figure. Placez l'aspiration des poussières montée sur le porte-outil **4**

sur l'outil électroportatif. Tournez l'aspiration des poussières de sorte que les cames de l'aspiration des poussières s'encliquettent dans les cames correspondantes du carter. Fixez l'aspiration des poussières, conformément aux indications sur la figure, au moyen du clip de retenue **14** sur l'outil électroportatif.

Veillez à ce que la bague en feutre **13** ne soit pas endommagée et repose bien sur le plateau de ponçage **10**. Remplacez immédiatement une bague en feutre endommagée.

Suivant la version, montez un tuyau d'aspiration **17** (accessoire) directement sur la tubulure d'aspiration **15** ou coupez un bout de tuyau, vissez l'adaptateur d'aspiration **18** (accessoire) sur le bout de tuyau et puis montez-le directement sur la tubulure d'aspiration **15**. Raccordez le tuyau d'aspiration **17** à un aspirateur (accessoire). Vous trouverez un tableau pour le raccordement aux différents aspirateurs à la fin des ces instructions d'utilisation.

L'aspirateur doit être approprié au matériau à travailler.

Pour l'aspiration de poussières particulièrement nuisibles à la santé, cancérigènes ou sèches, utilisez des aspirateurs spécifiques.

**Mise en marche**

- ▶ **Tenez compte de la tension du réseau ! La tension de la source de courant doit correspondre aux indications se trouvant sur la plaque signalétique de l'outil électroportatif. Les outils électroportatifs marqués 230 V peuvent également fonctionner sur 220 V.**

## Mise en service

### Mise en Marche/Arrêt

Pour **mettre en marche** l'outil électroportatif, poussez l'interrupteur Marche/Arrêt **1** vers l'avant de sorte que « **1** » apparaisse sur l'interrupteur.

Pour **éteindre** l'outil électroportatif, poussez l'interrupteur Marche/Arrêt **1** vers l'arrière de sorte que le chiffre « **0** » apparaisse sur l'interrupteur.

Afin d'économiser l'énergie, ne mettez l'outil électroportatif en marche que quand vous l'utilisez.

### Présélection de la vitesse

La molette de réglage présélection de la vitesse **2** permet de présélectionner la vitesse nécessaire (même durant le travail de ponçage).

La vitesse nécessaire dépend du matériau à travailler et des conditions de travail et peut être déterminée par des essais pratiques.

## Instructions d'utilisation

► **Avant d'effectuer des travaux sur l'outil électroportatif, retirez la fiche de la prise de courant.**

► **Avant de déposer l'outil électroportatif, attendez que celui-ci soit complètement à l'arrêt.**

**Note :** Ne pas bloquer les ouïes de ventilation **3** de l'outil électroportatif lors du travail, autrement la durée de vie de l'outil électroportatif est réduite.

### Principe de fonctionnement

L'entraînement oscillant fait que l'outil électroportatif oscille jusqu'à 20 000 fois par minute de 2,8°. Ceci permet un travail précis dans un endroit étroit.



Travaillez en exerçant une faible pression uniforme afin de ne pas réduire le rendement de travail ou bloquer l'outil de travail.



Déplacez de temps en temps l'outil électroportatif lors du travail pour éviter tout réchauffement excessif ou blocage de l'outil de travail.

### Le sciage

- **N'utiliser que des lames de scie en parfait état.** Les lames de scie déformées ou émoussées peuvent se casser, avoir des effets négatifs sur la qualité de la coupe ou causer un contrecoup.
- **Lors du sciage de matériaux de construction légers, respectez les dispositions légales ainsi que les recommandations du fabricant du matériau.**
- **Le procédé de coupes en plongée ne peut être appliqué que pour des matériaux tendres tels que le bois, les plaques de plâtre, etc. !**

Avant de scier avec des lames de scie HCS dans le bois, les panneaux agglomérés, les matériaux de construction etc., vérifiez si ceux-ci contiennent des corps étrangers tels que clous, vis etc. Le cas échéant, enlevez les corps étrangers ou utilisez des lames de scie bimétal.

### Le tronçonnage

**Note :** Lors du tronçonnage de carrelages muraux, tenez compte que les outils s'usent rapidement lors d'une utilisation prolongée.

### Le ponçage

La puissance d'enlèvement de matière ainsi que l'état de la surface dépendent en grande partie du choix de la feuille abrasive, de la vitesse de rotation présélectionnée ainsi que de la pression exercée sur l'appareil.

Seules des feuilles abrasives impeccables assurent un bon travail de ponçage et ménagent l'outil électroportatif.

Veillez à ce que la pression de travail soit régulière, afin d'augmenter la durée de vie des feuilles abrasives.

Une pression trop élevée exercée sur l'appareil n'améliore pas la puissance de ponçage mais augmente considérablement l'usure de l'outil électroportatif et de la feuille abrasive.

Pour poncer avec une précision extrême dans les coins, sur des bords et dans des endroits d'accès difficile, il est également possible de ne travailler qu'avec la pointe ou le bord du plateau de ponçage.

Lors de travaux de ponçage ponctuel, la feuille abrasive peut fortement chauffer. Réduisez alors la vitesse et la pression, et laissez la feuille abrasive régulièrement refroidir.

Une feuille abrasive avec laquelle on a travaillé du métal, ne doit pas être utilisée pour d'autres matériaux.

N'utilisez que des accessoires de ponçage d'origine Bosch.

Utilisez toujours une aspiration des poussières pour les travaux de ponçage.

### Grattage

Choisissez une vitesse élevée pour le grattage.

Travaillez sur une surface souple (p. ex. bois) avec un angle plat et une pression minimale. Sinon, le racloir peut couper dans la surface.

## Entretien et Service Après-Vente

### Nettoyage et entretien

- **Avant d'effectuer des travaux sur l'outil électroportatif, retirez la fiche de la prise de courant.**
- **Veillez à ce que l'outil électroportatif ainsi que les ouïes de ventilation soient toujours propres afin d'obtenir un travail impeccable et sûr.**

Nettoyez les outils de travail Riff (accessoire) régulièrement au moyen d'une brosse métallique.

Dans le cas où un remplacement de la fiche de raccordement s'avère nécessaire, ceci ne doit être effectué que par Bosch ou une station de Service Après-Vente agréée pour outillage Bosch afin d'éviter des dangers de sécurité.

## 26 | Español

**Service Après-Vente et Assistance**

Notre Service Après-Vente répond à vos questions concernant la réparation et l'entretien de votre produit et les pièces de rechange. Vous trouverez des vues éclatées ainsi que des informations concernant les pièces de rechange également sous :

**www.bosch-pt.com**

Les conseillers techniques et assistants Bosch sont à votre disposition pour répondre à vos questions concernant nos produits et leurs accessoires.

Pour toute demande de renseignement ou commande de pièces de rechange, précisez-nous impérativement le numéro d'article à dix chiffres de l'outil électroportatif indiqué sur la plaque signalétique.

**France**

Passez votre commande de pièces détachées directement en ligne sur notre site [www.bosch-pt.fr](http://www.bosch-pt.fr).

Vous êtes un utilisateur, contactez :

Le Service Clientèle Bosch Outillage Electroportatif

Tel. : 0811 360122

(coût d'une communication locale)

Fax : (01) 49454767

E-Mail : [contact.outillage-electroportatif@fr.bosch.com](mailto:contact.outillage-electroportatif@fr.bosch.com)

Vous êtes un revendeur, contactez :

Robert Bosch (France) S. A. S.

Service Après-Vente Electroportatif

126, rue de Stalingrad

93705 DRANCY Cédex

Tel. : (01) 43119006

Fax : (01) 43119033

E-Mail : [sav.outillage-electroportatif@fr.bosch.com](mailto:sav.outillage-electroportatif@fr.bosch.com)

**Belgique, Luxembourg**

Tel. : +32 2 588 0589

Fax : +32 2 588 0595

E-Mail : [outillage.gereedschap@be.bosch.com](mailto:outillage.gereedschap@be.bosch.com)

**Suisse**

Passez votre commande de pièces détachées directement en ligne sur notre site [www.bosch-pt.com/ch/fr](http://www.bosch-pt.com/ch/fr).

Tel. : (044) 8471512

Fax : (044) 8471552

E-Mail : [AfterSales.Service@de.bosch.com](mailto:AfterSales.Service@de.bosch.com)

**Élimination des déchets**

Les outils électroportatifs, ainsi que leurs accessoires et emballages, doivent pouvoir suivre chacun une voie de recyclage appropriée.

Ne jetez pas les outils électroportatifs avec les ordures ménagères !

**Seulement pour les pays de l'Union Européenne :**

Conformément à la directive européenne 2012/19/UE relative aux déchets d'équipements électriques et électroniques et sa mise en vigueur conformément aux législations nationales, les outils électroportatifs dont on ne peut plus se servir doivent être isolés et suivre une voie de recyclage appropriée.

**Sous réserve de modifications.**

**Español****Instrucciones de seguridad****Advertencias de peligro generales para herramientas eléctricas**

**⚠ ADVERTENCIA** Lea íntegramente estas advertencias de peligro e instrucciones. En caso de no atenerse a las advertencias de peligro e instrucciones siguientes, ello puede ocasionar una descarga eléctrica, un incendio y/o lesión grave.

**Guardar todas las advertencias de peligro e instrucciones para futuras consultas.**

El término herramienta eléctrica empleado en las siguientes advertencias de peligro se refiere a herramientas eléctricas de conexión a la red (con cable de red) y a herramientas eléctricas accionadas por acumulador (o sea, sin cable de red).

**Seguridad del puesto de trabajo**

- ▶ **Mantenga limpio y bien iluminado su puesto de trabajo.** El desorden o una iluminación deficiente en las áreas de trabajo pueden provocar accidentes.
- ▶ **No utilice la herramienta eléctrica en un entorno con peligro de explosión, en el que se encuentren combustibles líquidos, gases o material en polvo.** Las herramientas eléctricas producen chispas que pueden llegar a inflamar los materiales en polvo o vapores.
- ▶ **Mantenga alejados a los niños y otras personas de su puesto de trabajo al emplear la herramienta eléctrica.** Una distracción le puede hacer perder el control sobre la herramienta eléctrica.

**Seguridad eléctrica**

- ▶ **El enchufe de la herramienta eléctrica debe corresponder a la toma de corriente utilizada. No es admisible modificar el enchufe en forma alguna. No emplear adaptadores en herramientas eléctricas dotadas con una toma de tierra.** Los enchufes sin modificar adecuados a las respectivas tomas de corriente reducen el riesgo de una descarga eléctrica.
- ▶ **Evite que su cuerpo toque partes conectadas a tierra como tuberías, radiadores, cocinas y refrigeradores.** El riesgo a quedar expuesto a una sacudida eléctrica es mayor si su cuerpo tiene contacto con tierra.

- ▶ **No exponga la herramienta eléctrica a la lluvia y evite que penetren líquidos en su interior.** Existe el peligro de recibir una descarga eléctrica si penetran ciertos líquidos en la herramienta eléctrica.
- ▶ **No utilice el cable de red para transportar o colgar la herramienta eléctrica, ni tire de él para sacar el enchufe de la toma de corriente. Mantenga el cable de red alejado del calor, aceite, esquinas cortantes o piezas móviles.** Los cables de red dañados o enredados pueden provocar una descarga eléctrica.
- ▶ **Al trabajar con la herramienta eléctrica a la intemperie utilice solamente cables de prolongación apropiados para su uso en exteriores.** La utilización de un cable de prolongación adecuado para su uso en exteriores reduce el riesgo de una descarga eléctrica.
- ▶ **Si fuese imprescindible utilizar la herramienta eléctrica en un entorno húmedo, es necesario conectarla a través de un fusible diferencial.** La aplicación de un fusible diferencial reduce el riesgo a exponerse a una descarga eléctrica.

#### Seguridad de personas

- ▶ **Esté atento a lo que hace y emplee la herramienta eléctrica con prudencia. No utilice la herramienta eléctrica si estuviese cansado, ni tampoco después de haber consumido alcohol, drogas o medicamentos.** El no estar atento durante el uso de la herramienta eléctrica puede provocarle serias lesiones.
  - ▶ **Utilice un equipo de protección personal y en todo caso unas gafas de protección.** El riesgo a lesionarse se reduce considerablemente si, dependiendo del tipo y la aplicación de la herramienta eléctrica empleada, se utiliza un equipo de protección adecuado como una mascarilla antipolvo, zapatos de seguridad con suela antideslizante, casco, o protectores auditivos.
  - ▶ **Evite una puesta en marcha fortuita. Asegurarse de que la herramienta eléctrica esté desconectada antes de conectarla a la toma de corriente y/o al montar el acumulador, al recogerla, y al transportarla.** Si transporta la herramienta eléctrica sujetándola por el interruptor de conexión/desconexión, o si alimenta la herramienta eléctrica estando ésta conectada, ello puede dar lugar a un accidente.
  - ▶ **Retire las herramientas de ajuste o llaves fijas antes de conectar la herramienta eléctrica.** Una herramienta de ajuste o llave fija colocada en una pieza rotante puede producir lesiones al poner a funcionar la herramienta eléctrica.
  - ▶ **Evite posturas arriesgadas. Trabaje sobre una base firme y mantenga el equilibrio en todo momento.** Ello le permitirá controlar mejor la herramienta eléctrica en caso de presentarse una situación inesperada.
  - ▶ **Lleve puesta una vestimenta de trabajo adecuada. No utilice vestimenta amplia ni joyas. Mantenga su pelo, vestimenta y guantes alejados de las piezas móviles.** La vestimenta suelta, el pelo largo y las joyas se pueden enganchar con las piezas en movimiento.
- ▶ **Siempre que sea posible utilizar unos equipos de aspiración o captación de polvo, asegúrese que éstos estén montados y que sean utilizados correctamente.** El empleo de estos equipos reduce los riesgos derivados del polvo.

#### Uso y trato cuidadoso de herramientas eléctricas

- ▶ **No sobrecargue la herramienta eléctrica. Use la herramienta eléctrica prevista para el trabajo a realizar.** Con la herramienta adecuada podrá trabajar mejor y más seguro dentro del margen de potencia indicado.
- ▶ **No utilice herramientas eléctricas con un interruptor defectuoso.** Las herramientas eléctricas que no se puedan conectar o desconectar son peligrosas y deben hacerse reparar.
- ▶ **Saque el enchufe de la red y/o desmonte el acumulador antes de realizar un ajuste en la herramienta eléctrica, cambiar de accesorio o al guardar la herramienta eléctrica.** Esta medida preventiva reduce el riesgo a conectar accidentalmente la herramienta eléctrica.
- ▶ **Guarde las herramientas eléctricas fuera del alcance de los niños. No permita la utilización de la herramienta eléctrica a aquellas personas que no estén familiarizadas con su uso o que no hayan leído estas instrucciones.** Las herramientas eléctricas utilizadas por personas inexpertas son peligrosas.
- ▶ **Cuide la herramienta eléctrica con esmero. Controle si funcionan correctamente, sin atascarse, las partes móviles de la herramienta eléctrica, y si existen partes rotas o deterioradas que pudieran afectar al funcionamiento de la herramienta eléctrica. Haga reparar estas piezas defectuosas antes de volver a utilizar la herramienta eléctrica.** Muchos de los accidentes se deben a herramientas eléctricas con un mantenimiento deficiente.
- ▶ **Mantenga los útiles limpios y afilados.** Los útiles mantenidos correctamente se dejan guiar y controlar mejor.
- ▶ **Utilice la herramienta eléctrica, accesorios, útiles, etc. de acuerdo a estas instrucciones, considerando en ello las condiciones de trabajo y la tarea a realizar.** El uso de herramientas eléctricas para trabajos diferentes de aquellos para los que han sido concebidas puede resultar peligroso.

#### Servicio

- ▶ **Únicamente haga reparar su herramienta eléctrica por un profesional, empleando exclusivamente piezas de repuesto originales.** Solamente así se mantiene la seguridad de la herramienta eléctrica.

#### Instrucciones de seguridad para el Multi-Cutter

- ▶ **Sujete el aparato por las empuñaduras aisladas al realizar trabajos en los que el útil pueda tocar conductores eléctricos ocultos o el propio cable de la red.** El contacto con un conductor bajo tensión puede poner también bajo tensión las partes metálicas del aparato y conducir a una descarga eléctrica.
- ▶ **Solamente emplee la herramienta eléctrica para lijar en seco.** La penetración de agua en el aparato eléctrico comporta un mayor riesgo de electrocución.

## 28 | Español

- ▶ **¡Atención! Peligro de incendio. Evite el sobrecalentamiento de la pieza y de la propia lijadora. Vacíe siempre el depósito de polvo antes de cada pausa.** El material en polvo acumulado en el saco colector de polvo, Microfiltro, bolsa de papel (o la bolsa filtrante o filtro del aspirador) puede llegar a autoincendiarse bajo unas condiciones desfavorables, como, p. ej., al proyectarse chispas al lijar metal. La probabilidad de que esto ocurra es mayor si el material va mezclado con partículas de pintura, poliuretano u otras sustancias químicas y si éste se hubiese calentando tras un uso intenso de la herramienta.
- ▶ **Mantenga alejadas las manos del área de corte. No toque debajo de la pieza de trabajo.** Podría accidentarse al tocar la hoja de sierra.
- ▶ **Utilice unos aparatos de exploración adecuados para detectar posibles tuberías de agua y gas o cables eléctricos ocultos, o consulte a la compañía local que le abastece con energía.** El contacto con cables eléctricos puede electrocutarle o causar un incendio. Al dañar las tuberías de gas, ello puede dar lugar a una explosión. La perforación de una tubería de agua puede redundar en daños materiales o provocar una electrocución.
- ▶ **Trabajar sobre una base firme sujetando la herramienta eléctrica con ambas manos.** La herramienta eléctrica es guiada de forma más segura con ambas manos.
- ▶ **Asegure la pieza de trabajo.** Una pieza de trabajo fijada con unos dispositivos de sujeción, o en un tornillo de banco, se mantiene sujeta de forma mucho más segura que con la mano.
- ▶ **Utilice unos guantes de protección al cambiar los útiles.** Los útiles se calientan tras un uso prolongado.
- ▶ **No trate de raspar materiales humedecidos (p. ej. papel de empapelar) y no trabaje sobre firmes húmedos.** Existe el peligro de recibir una descarga eléctrica si penetra agua en la herramienta eléctrica.
- ▶ **No trate la superficie a trabajar con líquidos que contengan disolventes.** Al calentarse el material al rascarlo puede producirse un vapor tóxico.
- ▶ **Proceda con especial cautela al trabajar con el rascador.** El útil está muy afilado y corre riesgo a lesionarse.
- ▶ **El enchufe macho de conexión, debe ser conectado solamente a un enchufe hembra de las mismas características técnicas del enchufe macho en materia.**

## Descripción y prestaciones del producto



**Lea íntegramente estas advertencias de peligro e instrucciones.** En caso de no atenerse a las advertencias de peligro e instrucciones siguientes, ello puede ocasionar una descarga eléctrica, un incendio y/o lesión grave.

Despliegue y mantenga abierta la solapa con la imagen del aparato mientras lee las instrucciones de manejo.

### Utilización reglamentaria

La herramienta eléctrica ha sido diseñada para serrar o dividir materiales de madera, plástico, escayola, metales no férricos y elementos de sujeción (p. ej., clavos sin templar, grapas). Es adecuada asimismo para tratar azulejos de baja dureza en paredes, así como para lijar y raspar en seco pequeñas superficies. Es especialmente apropiada para realizar trabajos cerca de bordes y para enrasar. La herramienta eléctrica deberá emplearse exclusivamente con accesorios Bosch.

### Componentes principales

La numeración de los componentes está referida a la imagen de la herramienta eléctrica en la página ilustrada.

- 1 Interruptor de conexión/desconexión
- 2 Rueda de ajuste para preselección del nº de oscilaciones
- 3 Rejillas de refrigeración
- 4 Alojamiento del útil
- 5 Empuñadura (zona de agarre aislada)
- 6 Hoja de sierra de inmersión\*
- 7 Tornillo de sujeción con arandela cónica (GOP 250 CE)
- 8 Llave macho hexagonal
- 9 Adaptador para alojamiento del útil (GOP 250 CE)
- 10 Placa lijadora\*
- 11 Hoja lijadora\*
- 12 Palanca SDS para extracción del útil (GOP 300 SCE)
- 13 Anillo de fieltro del dispositivo de aspiración de polvo\*
- 14 Clip de sujeción del dispositivo de aspiración de polvo\*
- 15 Boquilla de aspiración\*
- 16 Dispositivo de aspiración de polvo\*
- 17 Manguera de aspiración\*
- 18 Adaptador para aspiración de polvo\*

\*Los accesorios descritos e ilustrados no corresponden al material que se adjunta de serie. La gama completa de accesorios opcionales se detalla en nuestro programa de accesorios.

### Datos técnicos

Multi-Cutter		GOP 250 CE	GOP 300 SCE
Nº de artículo		3 601 B30 0..	3 601 B30 5..
Preselección del nº de oscilaciones		●	●
Potencia absorbida nominal	W	250	300
Potencia útil	W	150	180

Estos datos son válidos para una tensión nominal de [U] 230 V. Los valores pueden variar para otras tensiones y en ejecuciones específicas para ciertos países.



Multi-Cutter		GOP 250 CE	GOP 300 SCE
Revoluciones en vacío $n_0$	$\text{min}^{-1}$	8000 – 20000	8000 – 20000
Ángulo de oscilación izquierda/derecha	$^{\circ}$	1,4	1,4
Peso según EPTA-Procedure 01/2003	kg	1,5	1,6
Clase de protección		□/II	□/II

Estos datos son válidos para una tensión nominal de [U] 230 V. Los valores pueden variar para otras tensiones y en ejecuciones específicas para ciertos países.

### Información sobre ruidos y vibraciones

		GOP 250 CE	GOP 300 SCE
Valores de emisión de ruidos determinados según EN 60745-2-4.			
El nivel de presión sonora típico del aparato, determinado con un filtro A, asciende a			
Nivel de presión sonora	dB(A)	81	79
Nivel de potencia acústica	dB(A)	92	90
Tolerancia K	dB	3	3
<b>¡Utilizar protectores auditivos!</b>			
Nivel total de vibraciones $a_h$ (suma vectorial de tres direcciones) y tolerancia K determinados según EN 60745:			
Lijado:			
$a_h$	$\text{m/s}^2$	2	3
K	$\text{m/s}^2$	1,5	1,5
Serrado con hoja de sierra de inmersión:			
$a_h$	$\text{m/s}^2$	10	10
K	$\text{m/s}^2$	1,5	1,5
Serrado con segmento de serrar:			
$a_h$	$\text{m/s}^2$	6,5	5
K	$\text{m/s}^2$	1,5	1,5
Rascado:			
$a_h$	$\text{m/s}^2$	4,5	5
K	$\text{m/s}^2$	1,5	1,5

El nivel de vibraciones indicado en estas instrucciones ha sido determinado según el procedimiento de medición fijado en la norma EN 60745 y puede servir como base de comparación con otras herramientas eléctricas. También es adecuado para estimar provisionalmente la solicitación experimentada por las vibraciones.

El nivel de vibraciones indicado ha sido determinado para las aplicaciones principales de la herramienta eléctrica. Por ello, el nivel de vibraciones puede ser diferente si la herramienta eléctrica se utiliza para otras aplicaciones, con accesorios diferentes, con útiles divergentes, o si el mantenimiento de la misma fuese deficiente. Ello puede suponer un aumento drástico de la solicitación por vibraciones durante el tiempo total de trabajo.

Para determinar con exactitud la solicitación experimentada por las vibraciones, es necesario considerar también aquellos tiempos en los que el aparato esté desconectado, o bien, esté en funcionamiento, pero sin ser utilizado realmente. Ello puede suponer una disminución drástica de la solicitación por vibraciones durante el tiempo total de trabajo.

Fije unas medidas de seguridad adicionales para proteger al usuario de los efectos por vibraciones, como por ejemplo: Mantenimiento de la herramienta eléctrica y de los útiles, conservar calientes las manos, organización de las secuencias de trabajo.

### Declaración de conformidad

Declaramos bajo nuestra exclusiva responsabilidad, que el producto descrito en los "Datos técnicos" cumple con todas las disposiciones correspondientes de las directivas 2011/65/UE, 2014/30/UE, 2006/42/CE inclusive sus modificaciones y está en conformidad con las siguientes normas: EN 60745-1, EN 60745-2-4.

Expediente técnico (2006/42/CE) en:

Robert Bosch GmbH, PT/ETM9,  
70764 Leinfelden-Echterdingen, GERMANY

Henk Becker

Executive Vice President  
Engineering

Helmut Heinzelmann

Head of Product Certification  
PT/ETM9

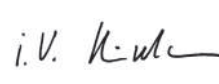
PPA.  
 i.v. 





Robert Bosch GmbH, Power Tools Division  
70764 Leinfelden-Echterdingen, GERMANY  
Leinfelden, 24.09.2014

## Montaje

### Cambio de útil

- ▶ **Antes de cualquier manipulación en la herramienta eléctrica, sacar el enchufe de red de la toma de corriente.**
- ▶ **Utilice unos guantes de protección al cambiar de útil.** Podría accidentarse en caso de tocar los útiles.

### Selección del útil

Útil	Material
 Segmento de serrador HCS para madera*	Madera, plástico
 Segmento de serrador bimetalico*	Materiales de madera, plástico, metales no féreos
 Hojas de sierra de inmersión HCS para madera*	Materiales de madera, plástico, escayola y demás materiales blandos
 Hojas de sierra de inmersión, bimetálicas, para metal*	Metal (p. ej., clavos sin templar, tornillos, pequeños perfiles), metales no féreos
 Hoja de sierra de inmersión, bimetálica, para madera y metal*	Madera, plástico, metales no féreos
 Segmento de serrador HM (metal duro)*	Juntas de cemento, azulejos blandos para pared, plásticos reforzados con fibra de vidrio y demás materiales abrasivos
 Placa delta estriada HM*	
 Rascador rígido*	Moquetas, revestimientos
 Rascador flexible*	Silicona y demás materiales elásticos
 Placa lijadora para hojas lijadoras de la serie Delta 93 mm*	Dependiente de la hoja lijadora empleada

\* Accesorios opcionales; en el programa de accesorios Bosch encontrará todos los accesorios disponibles.

### Montaje/cambio del útil (GOP 250 CE)

Si procede, retire primero el útil que esté montado.

Para desmontar el útil, afloje el tornillo **7** con la llave macho hexagonal **8** y retire entonces el útil.

Coloque el útil deseado (p. ej. la hoja de sierra de inmersión **6**) en el portaútiles **4**, de manera que mire hacia abajo la parte acodada (ver figura en página ilustrada, la inscripción del útil deberá ser legible desde arriba).

Gire el útil a una posición apropiada para el trabajo a realizar, cuidando que éste encastre en los resaltes del portaútiles **4**. Es posible realizar el montaje en doce posiciones diferentes desplazadas 30° entre sí.

Para poder colocarlo en posiciones intermedias deberá utilizar el adaptador **9** (accesorio especial): Encastre la cara lisa del adaptador en los resaltes del alojamiento del útil **4** (ver figura en la página ilustrada). Monte el útil sobre el adaptador en la posición que Ud. desee.

Sujete el útil con el tornillo **7**. Apriete el tornillo con la llave macho hexagonal **8** de manera que la arandela cónica asiente plana contra el útil.

- ▶ **Controle la sujeción firme del útil.** Los útiles sujetos de forma incorrecta o insegura pueden aflojarse durante el trabajo y accidentarle.

### Montaje/cambio del útil (GOP 300 SCE)

Si procede, retire primero el útil que esté montado.

Abra para ello la palanca SDS **12** hasta el tope nada más (sin forzarla) y retire el útil.

Coloque el útil deseado (p. ej. la hoja de sierra de inmersión **6**) en el portaútiles **4**, de manera que mire hacia abajo la parte acodada (ver figura en página ilustrada, la inscripción del útil deberá ser legible desde arriba).

Gire el útil a una posición apropiada para el trabajo a realizar, cuidando que éste encastre en los resaltes del portaútiles **4**. Es posible realizar el montaje en doce posiciones diferentes desplazadas 30° entre sí.

Cierre la palanca SDS **12** hasta asentarla contra la carcasa de la herramienta eléctrica.

- ▶ **Controle la sujeción firme del útil.** Los útiles sujetos de forma incorrecta o insegura pueden aflojarse durante el trabajo y accidentarle.

### Cambio y montaje de la hoja lijadora en la placa lijadora

La placa lijadora **10** va recubierta con un tejido de cardillo (Velcro) que permite sujetar de forma rápida y sencilla las hojas lijadoras con cierre de cardillo.

Antes de montar la hoja lijadora **11** sacuda el tejido de cardillo (Velcro) de la placa lijadora **10** para conseguir una buena adherencia.

Coloque la hoja lijadora **11** enrasada con uno de los lados de la placa lijadora **10**, y presione entonces firmemente la hoja lijadora contra la placa lijadora.

Para que la eficacia en la aspiración de polvo sea óptima, cuido que las perforaciones en la hoja lijadora coincidan con los taladros en la placa lijadora.



Para desprender la hoja lijadora **11** de la placa lijadora **10** sujétela por una de sus esquinas y tire de ella.

Ud. puede utilizar todas las hojas lijadoras y vellones de pulido y limpieza de la serie Delta 93 mm pertenecientes al programa de accesorios Bosch.

Los accesorios como el vellón o el fieltro para pulir se fijan de igual manera sobre la placa lijadora.

### Selección de la hoja lijadora

De acuerdo al material a trabajar y al arranque de material deseado puede seleccionarse entre diversas hojas lijadoras:

Hoja lijadora	Material	Aplicación	Grano			
best  Wood	<ul style="list-style-type: none"> <li>- Todo tipo de maderas (p. ej. madera dura, madera blanda, tableros de aglomerado, tableros de construcción)</li> <li>- Materiales metálicos</li> </ul>	Para el lijado previo p. ej. de vigas y tablas en bruto, sin cepillar	Basto	40 60		
		Para planificar e igualar pequeñas irregularidades	Mediana	80 100 120		
		Para el acabado y lijado fino de madera	Fino	180 240 320 400		
		best  Paint	<ul style="list-style-type: none"> <li>- Pintura</li> <li>- Barniz</li> <li>- Sellador</li> <li>- Emplastecido</li> </ul>	Para decapar pintura	Basto	40 60
				Para lijar la primera mano de pintura (p. ej. para eliminar pinceladas, gotas e irregularidades)	Mediana	80 100 120
Para el lijado final de imprimaciones antes de pintar	Fino			180 240 320 400		

### Aspiración de polvo y virutas

► El polvo de ciertos materiales como, pinturas que contengan plomo, ciertos tipos de madera y algunos minerales y metales, puede ser nocivo para la salud. El contacto y la inspiración de estos polvos pueden provocar en el usuario o en las personas circundantes reacciones alérgicas y/o enfermedades respiratorias.

Ciertos polvos como los de roble, encina y haya son considerados como cancerígenos, especialmente en combinación con los aditivos para el tratamiento de la madera (cromatos, conservantes de la madera). Los materiales que contengan amianto solamente deberán ser procesados por especialistas.

- A ser posible utilice un equipo para aspiración de polvo apropiado para el material a trabajar.
- Observe que esté bien ventilado el puesto de trabajo.
- Se recomienda una mascarilla protectora con un filtro de la clase P2.

Observe las prescripciones vigentes en su país sobre los materiales a trabajar.

► **Evite acumulaciones de polvo en el puesto de trabajo.**  
Los materiales en polvo se pueden inflamar fácilmente.

### Conexión del equipo para aspiración de polvo (ver figura A)

Al lijar, conecte siempre un equipo para aspiración de polvo. Antes de montar el dispositivo de aspiración de polvo **16** (accesorio especial) es necesario desmontar primero el útil.

Si procede, ensamble primero las piezas que componen el dispositivo de aspiración de polvo **16**, según figura. Pase el dispositivo de aspiración de polvo ensamblado por encima del alojamiento del útil **4**, y asíéntelo contra la herramienta eléctrica. Gire el dispositivo de aspiración de polvo de manera que los resaltes del mismo encajen en las respectivas aberturas de la carcasa. Fije el dispositivo de aspiración de polvo a la herramienta eléctrica con el clip de sujeción **14** según se ilustra en la figura.

Preste atención a que no esté dañado el anillo de fieltro **13** y que quede muy próximo a la placa lijadora **10**. Cambie inmediatamente un anillo de fieltro deteriorado.

Según la manguera de aspiración **17** (accesorio especial) utilizada, inserte ésta directamente en la boquilla de aspiración **15**, o bien, corte su extremo antiguo, enrosque el adaptador para aspiración **18** (accesorio especial) en el extremo de la manguera, e introduzca directamente el adaptador en la boquilla de aspiración **15**. Conecte el otro extremo de la manguera de aspiración **17** a un aspirador (accesorio especial). Una relación de los elementos para la conexión a diversos aspiradores la encuentra al final de estas instrucciones.

El aspirador debe ser adecuado para el material a trabajar.

Para aspirar polvo especialmente nocivo para la salud, cancerígeno, o polvo seco utilice un aspirador especial.

## Operación

- ▶ **¡Observe la tensión de red! La tensión de alimentación deberá coincidir con las indicaciones en la placa de características de la herramienta eléctrica. Las herramientas eléctricas marcadas con 230 V pueden funcionar también a 220 V.**

### Puesta en marcha

#### Conexión/desconexión

Para la **conexión** de la herramienta eléctrica, empuje hacia delante el interruptor de conexión/desconexión **1** de manera que aparezca "1" en el interruptor.

Para la **desconexión** de la herramienta eléctrica, empuje hacia atrás el interruptor de conexión/desconexión **1** de manera que aparezca "0" en el interruptor.

Para ahorrar energía, solamente conecte la herramienta eléctrica cuando vaya a utilizarla.

#### Preselección del nº de oscilaciones

Con la rueda de ajuste **2** puede preseleccionarse el nº de oscilaciones, incluso con el aparato en marcha.

El nº de oscilaciones requerido depende del material y condiciones de trabajo y se recomienda por ello determinarlo probando.

### Instrucciones para la operación

- ▶ **Antes de cualquier manipulación en la herramienta eléctrica, sacar el enchufe de red de la toma de corriente.**
- ▶ **Antes de depositarla, espere a que la herramienta eléctrica se haya detenido completamente.**

**Observación:** No cubra las rejillas de refrigeración **3** de la herramienta eléctrica al trabajar, ya que ello mermaría la vida útil de la herramienta eléctrica.

#### Principio de funcionamiento

Un accionamiento oscilante hace que el útil efectúe un movimiento de vaivén de 2,8° hasta 20000 veces por minuto. Ello permite trabajar de forma precisa en un espacio muy restringido.



Trabaje ejerciendo una presión reducida uniforme para lograr un buen rendimiento en el trabajo y evitar que se bloquee el útil.



Guíe la herramienta eléctrica con movimiento de vaivén al trabajar para evitar que se sobrecaliente o bloquee el útil.

### Serrado

- ▶ **Solamente utilice hojas de sierra sin dañar y en perfecto estado.** Las hojas de sierra deformadas o melladas pueden romperse, mermar la calidad de corte, o provocar un retroceso brusco del aparato.

- ▶ **Al serrar materiales de construcción ligeros atenerse a las prescripciones legales y a las recomendaciones del fabricante del material.**
- ▶ **¡El procedimiento de serrado por inmersión solamente deberá emplearse al trabajar materiales blandos como la madera, placas de pladur, etc.!**

Antes de serrar madera, tablas de aglomerado de madera, materiales de construcción, etc., con hojas de sierra HCS, inspeccionar si existen en ellos cuerpos extraños como clavos, tornillos o similares y, en caso afirmativo, retirarlos, o emplear en su lugar hojas de sierra bimetálicas.

#### División

**Observación:** Al dividir azulejos para paredes considere que los útiles se desgastan fuertemente en caso de un uso prolongado.

#### Lijado

El rendimiento en el arranque de material y la calidad de la superficie obtenidos vienen determinados esencialmente por la hoja lijadora empleada, el nº de oscilaciones preseleccionado, y por la presión de aplicación ejercida.

Únicamente unas hojas lijadoras en buenas condiciones permiten conseguir un buen rendimiento en el arranque de material además de cuidar la herramienta eléctrica.

Preste atención a ejercer una presión de aplicación uniforme para prolongar la vida útil de las hojas lijadoras.

Una presión de aplicación excesiva no supone un mayor rendimiento en el arranque de material, sino un mayor desgaste de la herramienta eléctrica y hoja lijadora.

Para lijar con exactitud esquinas, bordes y en lugares de difícil acceso puede trabajarse también con la punta o uno de los bordes de la placa lijadora.

Al lijar solamente con la punta de la hoja lijadora puede que ésta se caliente excesivamente. Reduzca el nº de oscilaciones, la presión de aplicación, y deje que se enfríe la hoja lijadora con regularidad.

No emplee una hoja lijadora con la que se ha trabajado metal para lijar otros tipos de material.

Solamente utilice accesorios para lijar originales Bosch.

Al lijar, conecte siempre un equipo para aspiración de polvo.

#### Rascado

Ajuste una frecuencia de oscilación elevada al realizar este tipo de trabajo.

Trabaje sobre una base blanda (p. ej. madera) manteniendo un ángulo de ataque agudo y ejerciendo una presión de aplicación reducida. De lo contrario puede que la espátula alcance a dañar la base.

## Mantenimiento y servicio

### Mantenimiento y limpieza

- ▶ **Antes de cualquier manipulación en la herramienta eléctrica, sacar el enchufe de red de la toma de corriente.**
- ▶ **Mantenga limpia la herramienta eléctrica y las rejillas de refrigeración para trabajar con eficacia y seguridad.**

Limpie con regularidad con un cepillo de alambre los útiles es-triados (accesorios especiales).

La sustitución de un cable de conexión deteriorado deberá ser realizada por Bosch o por un servicio técnico autorizado para herramientas eléctricas Bosch con el fin de garantizar la seguridad del aparato.

### Servicio técnico y atención al cliente

El servicio técnico le asesorará en las consultas que pueda Ud. tener sobre la reparación y mantenimiento de su producto, así como sobre piezas de recambio. Los dibujos de despiece e informaciones sobre las piezas de recambio los podrá obtener también en internet bajo:

[www.bosch-pt.com](http://www.bosch-pt.com)

Nuestro equipo de asesores técnicos le orientará gustosamente en cuanto a la adquisición, aplicación y ajuste de los productos y accesorios.

Para cualquier consulta o pedido de piezas de repuesto es imprescindible indicar el nº de artículo de 10 dígitos que figura en la placa de características de la herramienta eléctrica.

#### España

Robert Bosch Espana S.L.U.  
Departamento de ventas Herramientas Eléctricas  
C/Hermanos García Noblejas, 19  
28037 Madrid

Para efectuar su pedido online de recambios o pedir la recogida para la reparación de su máquina, entre en la página [www.herramientasbosch.net](http://www.herramientasbosch.net).

Tel. Asesoramiento al cliente: 902 531 553  
Fax: 902 531554

#### Venezuela

Robert Bosch S.A.  
Final Calle Vargas. Edf. Centro Berimer P.B.  
Boleíta Norte  
Caracas 107  
Tel.: (0212) 2074511

#### México

Robert Bosch S. de R.L. de C.V.  
Calle Robert Bosch No. 405 C.P. 50071  
Zona Industrial, Toluca - Estado de México  
Tel. Interior: (01) 800 6271286  
Tel. D.F.: 52843062  
E-Mail: [arturo.fernandez@mx.bosch.com](mailto:arturo.fernandez@mx.bosch.com)

#### Argentina

Robert Bosch Argentina S.A.  
Av. Córdoba 5160  
C1414BAW Ciudad Autónoma de Buenos Aires  
Atención al Cliente  
Tel.: (0810) 5552020  
E-Mail: [herramientas.bosch@ar.bosch.com](mailto:herramientas.bosch@ar.bosch.com)

#### Perú

Robert Bosch S.A.C.  
Av. Primavera 781, Urb. Chacarilla, San Borja (Edificio Aldo)  
Buzón Postal Lima 41 - Lima  
Tel.: (01) 2190332

#### Chile

Robert Bosch S.A.  
Calle El Cacique  
0258 Providencia – Santiago  
Tel.: (02) 2405 5500

#### Eliminación

Recomendamos que las herramientas eléctricas, accesorios y embalajes sean sometidos a un proceso de recuperación que respete el medio ambiente.

¡No arroje las herramientas eléctricas a la basura!

#### Sólo para los países de la UE:



Conforme a la Directiva Europea 2012/19/UE sobre aparatos eléctricos y electrónicos inservibles, tras su transposición en ley nacional, deberán acumularse por separado las herramientas eléctricas para ser sometidas a un reciclaje ecológico.

#### Reservado el derecho de modificación.



El símbolo es solamente válido, si también se encuentra sobre la placa de características del producto/fabricado.

## Português

### Indicações de segurança

#### Indicações gerais de advertência para ferramentas eléctricas

**ATENÇÃO** Devem ser lidas todas as indicações de advertência e todas as instruções. O desrespeito das advertências e instruções apresentadas abaixo pode causar choque eléctrico, incêndio e/ou graves lesões.

#### Guarde bem todas as advertências e instruções para futura referência.

O termo "Ferramenta eléctrica" utilizado a seguir nas indicações de advertência, refere-se a ferramentas eléctricas operadas com corrente de rede (com cabo de rede) e a ferramentas eléctricas operadas com acumulador (sem cabo de rede).

#### Segurança da área de trabalho

- ▶ **Mantenha a sua área de trabalho sempre limpa e bem iluminada.** Desordem ou áreas de trabalho insuficientemente iluminadas podem levar a acidentes.
- ▶ **Não trabalhar com a ferramenta eléctrica em áreas com risco de explosão, nas quais se encontrem líquidos, gases ou pós inflamáveis.** Ferramentas eléctricas produzem faíscas, que podem inflamar pós ou vapores.

## 34 | Português

- ▶ **Manter crianças e outras pessoas afastadas da ferramenta eléctrica durante a utilização.** No caso de distração é possível que perca o controlo sobre o aparelho.

**Segurança eléctrica**

- ▶ **A ficha de conexão da ferramenta eléctrica deve caber na tomada. A ficha não deve ser modificada de maneira alguma. Não utilizar uma ficha de adaptação junto com ferramentas eléctricas protegidas por ligação à terra.** Fichas não modificadas e tomadas apropriadas reduzem o risco de um choque eléctrico.
- ▶ **Evitar que o corpo possa entrar em contacto com superfícies ligadas à terra, como tubos, aquecimentos, fogões e frigoríficos.** Há um risco elevado devido a choque eléctrico, se o corpo estiver ligado à terra.
- ▶ **Manter o aparelho afastado de chuva ou humidade.** A infiltração de água numa ferramenta eléctrica aumenta o risco de choque eléctrico.
- ▶ **Não deverá utilizar o cabo para outras finalidades. Jamais utilizar o cabo para transportar a ferramenta eléctrica, para pendurá-la, nem para puxar a ficha da tomada. Manter o cabo afastado de calor, óleo, cantos afiados ou partes do aparelho em movimento.** Cabos danificados ou emaranhados aumentam o risco de um choque eléctrico.
- ▶ **Se trabalhar com uma ferramenta eléctrica ao ar livre, só deverá utilizar cabos de extensão apropriados para áreas exteriores.** A utilização de um cabo de extensão apropriado para áreas exteriores reduz o risco de um choque eléctrico.
- ▶ **Se não for possível evitar o funcionamento da ferramenta eléctrica em áreas húmidas, deverá ser utilizado um disjuntor de corrente de avaria.** A utilização de um disjuntor de corrente de avaria reduz o risco de um choque eléctrico.

**Segurança de pessoas**

- ▶ **Esteja atento, observe o que está a fazer e tenha prudência ao trabalhar com a ferramenta eléctrica. Não utilizar uma ferramenta eléctrica quando estiver fadado ou sob a influência de drogas, álcool ou medicamentos.** Um momento de descuido ao utilizar a ferramenta eléctrica, pode levar a lesões graves.
- ▶ **Utilizar equipamento de protecção pessoal e sempre óculos de protecção.** A utilização de equipamento de protecção pessoal, como máscara de protecção contra pó, sapatos de segurança antiderrapantes, capacete de segurança ou protecção auricular, de acordo com o tipo e aplicação da ferramenta eléctrica, reduz o risco de lesões.
- ▶ **Evitar uma colocação em funcionamento involuntária. Assegure-se de que a ferramenta eléctrica esteja desligada, antes de conectá-la à alimentação de rede e/ou ao acumulador, antes de levantá-la ou de transportá-la.** Se tiver o dedo no interruptor ao transportar a ferramenta eléctrica ou se o aparelho for conectado à alimentação de rede enquanto estiver ligado, poderão ocorrer acidentes.

- ▶ **Remover ferramentas de ajuste ou chaves de boca antes de ligar a ferramenta eléctrica.** Uma ferramenta ou chave que se encontre numa parte do aparelho em movimento pode levar a lesões.
- ▶ **Evite uma posição anormal. Mantenha uma posição firme e mantenha sempre o equilíbrio.** Desta forma é mais fácil controlar a ferramenta eléctrica em situações inesperadas.
- ▶ **Usar roupa apropriada. Não usar roupa larga nem jóias. Mantenha os cabelos, roupas e luvas afastadas de partes em movimento.** Roupas frouxas, cabelos longos ou jóias podem ser agarrados por peças em movimento.
- ▶ **Se for possível montar dispositivos de aspiração ou de recolha, assegure-se de que estejam conectados e utilizados correctamente.** A utilização de uma aspiração de pó pode reduzir o perigo devido ao pó.

**Utilização e manuseio cuidadoso de ferramentas eléctricas**

- ▶ **Não sobrecarregue o aparelho. Utilize a ferramenta eléctrica apropriada para o seu trabalho.** É melhor e mais seguro trabalhar com a ferramenta eléctrica apropriada na área de potência indicada.
- ▶ **Não utilizar uma ferramenta eléctrica com um interruptor defeituoso.** Uma ferramenta eléctrica que não pode mais ser ligada nem desligada, é perigosa e deve ser reparada.
- ▶ **Puxar a ficha da tomada e/ou remover o acumulador antes de executar ajustes no aparelho, de substituir acessórios ou de guardar o aparelho.** Esta medida de segurança evita o arranque involuntário da ferramenta eléctrica.
- ▶ **Guardar ferramentas eléctricas não utilizadas fora do alcance de crianças. Não permita que pessoas que não estejam familiarizadas com o aparelho ou que não tenham lido estas instruções, utilizem o aparelho.** Ferramentas eléctricas são perigosas se forem utilizadas por pessoas inespertas.
- ▶ **Tratar a ferramenta eléctrica com cuidado. Controlar se as partes móveis do aparelho funcionam perfeitamente e não emperram, e se há peças quebradas ou danificadas que possam prejudicar o funcionamento da ferramenta eléctrica. Permitir que peças danificadas sejam reparadas antes da utilização.** Muitos acidentes têm como causa, a manutenção insuficiente de ferramentas eléctricas.
- ▶ **Manter as ferramentas de corte afiadas e limpas.** Ferramentas de corte cuidadosamente tratadas e com cantos de corte afiados emperram com menos frequência e podem ser conduzidas com maior facilidade.
- ▶ **Utilizar a ferramenta eléctrica, acessórios, ferramentas de aplicação, etc. conforme estas instruções. Considerar as condições de trabalho e a tarefa a ser executada.** A utilização de ferramentas eléctricas para outras tarefas a não ser as aplicações previstas, pode levar a situações perigosas.

**Serviço**

- ▶ **Só permita que o seu aparelho seja reparado por pessoal especializado e qualificado e só com peças de reposição originais.** Desta forma é assegurado o funcionamento seguro do aparelho.

**Indicações de segurança para o Multi-Cutter**

- ▶ **Ao executar trabalhos durante os quais podem ser atingidos cabos eléctricos ou o próprio cabo de rede só deverá segurar o aparelho pelas superfícies de punho isoladas.** O contacto com um cabo sob tensão também pode colocar sob tensão as peças metálicas do aparelho e levar a um choque eléctrico.
- ▶ **Apenas utilizar a ferramenta eléctrica para o corte a seco.** A infiltração de água num aparelho eléctrico aumenta o risco de choque eléctrico.
- ▶ **Atenção, perigo de incêndio! Evitar um sobreaquecimento do material a ser lixado e da lixadeira. Sempre esvaziar o recipiente de pó antes das pausas de trabalho.** Sob condições desfavoráveis é possível que a amoladura no saco de pó, no microfiltro, no saco de papel (ou no saco de filtro ou no filtro do aspirador de pó) seja inflamada automaticamente, como voo de faúlhas ao lixar metais. É especialmente perigoso, se o pó de lixar estiver misturado com restos de verniz, poliuretano ou outros produtos químicos e o material de lixar tornar-se quente após um período de trabalho prolongado.
- ▶ **Manter as mãos afastadas da área de serrar. Não tocar na peça a ser trabalhada pelo lado de baixo.** Há perigo de lesões no caso de contacto com a lâmina de serra.
- ▶ **Utilizar detectores apropriados, para encontrar cabos escondidos, ou consulte a companhia eléctrica local.** O contacto com cabos eléctricos pode provocar fogo e choques eléctricos. Danos em tubos de gás podem levar à explosão. A penetração num cano de água causa danos materiais ou pode provocar um choque eléctrico.
- ▶ **Segurar a ferramenta eléctrica firmemente com ambas as mãos durante o trabalho e manter uma posição firme.** A ferramenta eléctrica é conduzida com segurança com ambas as mãos.
- ▶ **Fixar a peça a ser trabalhada.** Uma peça a ser trabalhada fixa com dispositivos de aperto ou com torno de bancada está mais firme do que segurada com a mão.
- ▶ **Usar luvas de protecção ao substituir as ferramentas de trabalho.** As ferramentas de trabalho tornam-se quentes após uma utilização prolongada.
- ▶ **Não raspar materiais húmidos (p. ex. tapetes de parede) e nem sobre uma superfície húmida.** A infiltração de água numa ferramenta eléctrica aumenta o risco de choque eléctrico.
- ▶ **A superfície a ser trabalhada não deve ser tratada com líquidos que contenham solventes.** Devido ao aquecimento das substâncias durante o processo de raspar, podem ser produzidos vapores venenosos.
- ▶ **Tenha cuidado especial no manuseio do raspador.** A ferramenta é bem afiada e há perigo de lesões.

**Descrição do produto e da potência**

**Devem ser lidas todas as indicações de advertência e todas as instruções.** O desprezo das advertências e instruções apresentadas abaixo pode causar choque eléctrico, incêndio e/ou graves lesões.

Abrir a página basculante contendo a apresentação do aparelho, e deixar esta página aberta enquanto estiver lendo a instrução de serviço.

**Utilização conforme as disposições**

A ferramenta eléctrica é determinada para serrar e cortar materiais de madeira, plástico, gesso, metais não-ferrosos e elementos de fixação (p. ex. pregos e grampos não temperados). Ela é especialmente apropriada para trabalhar em ladrilhos macios e para lixar e raspar pequenas superfícies a seco. Ela é especialmente apropriada para trabalhos próximos de bordas e para cortes face a face. A ferramenta eléctrica só deve ser operada com acessórios Bosch.

**Componentes ilustrados**

A numeração dos componentes ilustrados refere-se à apresentação da ferramenta eléctrica na página de esquemas.

- 1 Interruptor de ligar-desligar
- 2 Roda de ajuste para a pré-selecção do número de oscilações
- 3 Aberturas de ventilação
- 4 Fixação da ferramenta
- 5 Punho (superfície isolada)
- 6 Lâmina de serrar por imersão\*
- 7 Parafuso de aperto com mola de disco (GOP 250 CE)
- 8 Chave de sextavado interno
- 9 Adaptador para fixação da ferramenta (GOP 250 CE)
- 10 Placa de lixar\*
- 11 Folha de lixar\*
- 12 Alavanca SDS para destravamento da ferramenta (GOP 300 SCE)
- 13 Anel de feltro da aspiração de pó\*
- 14 Braçadeira de fixação da aspiração de pó\*
- 15 Bocais de aspiração\*
- 16 Dispositivo de aspiração de pó\*
- 17 Mangueira de aspiração\*
- 18 Adaptador de aspiração\*

\*Acessórios apresentados ou descritos não pertencem ao volume de fornecimento padrão. Todos os acessórios encontram-se no nosso programa de acessórios.

## 36 | Português

**Dados técnicos**

Multi-Cutter		GOP 250 CE	GOP 300 SCE
Nº do produto		3 601 B30 0..	3 601 B30 5..
Pré-selecção do número de oscilações		●	●
Potência nominal consumida	W	250	300
Potência útil	W	150	180
Número de rotações em vazio $n_0$	min <sup>-1</sup>	8000 – 20000	8000 – 20000
Ângulo de oscilações esquerda/direita	°	1,4	1,4
Peso conforme EPTA-Procedure 01/2003	kg	1,5	1,6
Classe de protecção		□/II	□/II

As indicações valem para tensões nominais [U] de 230 V. Estas indicações podem variar dependendo de tensões inferiores e dos modelos específicos dos países.

**Informação sobre ruídos/vibrações**

		GOP 250 CE	GOP 300 SCE
Os valores de emissão de ruído determinados de acordo com EN 60745-2-4.			
O nível de ruído avaliado como A do aparelho é tipicamente			
Nível de pressão acústica	dB(A)	81	79
Nível de potência acústica	dB(A)	92	90
Incerteza K	dB	3	3
<b>Usar protecção auricular!</b>			
Valores totais de vibração $a_h$ (soma de vectores de três direcções) e incerteza K averiguada conforme EN 60745:			
Lixar:			
$a_h$	m/s <sup>2</sup>	2	3
K	m/s <sup>2</sup>	1,5	1,5
Serrar com lâmina de serra de imersão:			
$a_h$	m/s <sup>2</sup>	10	10
K	m/s <sup>2</sup>	1,5	1,5
Serrar com lâmina de serra de segmento:			
$a_h$	m/s <sup>2</sup>	6,5	5
K	m/s <sup>2</sup>	1,5	1,5
Raspar:			
$a_h$	m/s <sup>2</sup>	4,5	5
K	m/s <sup>2</sup>	1,5	1,5

O nível de vibrações indicado nestas instruções foi medido de acordo com um processo de medição normalizado pela norma EN 60745 e pode ser utilizado para a comparação de ferramentas eléctricas. Ele também é apropriado para uma avaliação provisória da carga de vibrações.

O nível de vibrações indicado representa as aplicações principais da ferramenta eléctrica. Se, contudo, a ferramenta eléctrica for utilizada para outras aplicações, com acessórios diferentes, com outras ferramentas de trabalho ou com manutenção insuficiente, é possível que o nível de vibrações seja diferente. Isto pode aumentar sensivelmente a carga de vibrações para o período completo de trabalho.

Para uma estimação exacta da carga de vibrações, também deveriam ser considerados os períodos nos quais o aparelho está desligado ou funciona, mas não está sendo utilizado. Isto pode reduzir a carga de vibrações durante o completo período de trabalho.

Além disso também deverão ser estipuladas medidas de se-

gurança para proteger o operador contra o efeito de vibrações, como por exemplo: manutenção de ferramentas eléctricas e de ferramentas de trabalho, manter as mãos quentes e organização dos processos de trabalho.

**Declaração de conformidade** 

Declaramos sob nossa inteira responsabilidade que o produto descrito nos "Dados técnicos" está em conformidade com todas as disposições pertinentes das Directivas 2011/65/UE, 2014/30/UE, 2006/42/CE incluindo suas alterações, e em conformidade com as seguintes normas: EN 60745-1, EN 60745-2-4.

Processo técnico (2006/42/CE) em:  
Robert Bosch GmbH, PT/ETM9,  
70764 Leinfelden-Echterdingen, GERMANY



Henk Becker  
Executive Vice President  
Engineering

Helmut Heinzelmann  
Head of Product Certification  
PT/ETM9

TPA  
*Henk Becker* *i.v. Heinzelmann*







Robert Bosch GmbH, Power Tools Division  
70764 Leinfelden-Echterdingen, GERMANY  
Leinfelden, 24.09.2014

## Montagem



### Troca de ferramenta

- ▶ **Antes de todos trabalhos na ferramenta eléctrica deverá puxar a ficha de rede da tomada.**
- ▶ **Usar luvas de protecção durante a substituição de ferramentas.** Há perigo de lesões no caso de um contacto com as ferramentas de trabalho.

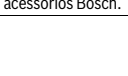
### Seleccionar a ferramenta de trabalho

Ferramenta de trabalho	Material		
	Lâmina de serra de segmento HCS para madeira*	Materiais de madeira, plásticos	
	Lâmina de serra de segmento de bimetal*	Materiais de madeira, plásticos, metais não ferrosos	
	Lâminas de serra por imersão HCS, madeira*	Madeiras, plásticos, gesso e outros materiais macios	
	Lâminas de corte por imersão de bimetal, metal*	Metal (p. ex. pregos, parafusos, pequenos perfis não temperados), metais não-ferrosos	
	Lâminas de corte por imersão de bimetal para madeira e metal*	Materiais de madeira, plásticos, metais não ferrosos	
	Lâmina de serra de segmento estria HM*	Juntas de cimento, azulejos de parede macios, plásticos reforçados com fibra de vidro, e outros materiais abrasivos	
	Placa delta estria HM*	Raspador, rígido*	Tapetes, revestimentos

\* Acessório opcional; todos os acessórios encontram-se no programa de acessórios Bosch.

Ferramenta de trabalho	Material	
	Raspador, flexível*	Silicone e outros materiais elásticos
	Placa de lixar para folhas de lixar da série Delta 93 mm*	Depende da folha de lixar

\* Acessório opcional; todos os acessórios encontram-se no programa de acessórios Bosch.

### Montar/trocar a ferramenta de trabalho (GOP 250 CE)

Se necessário deverá retirar uma ferramenta de trabalho já montada.

Para retirar a ferramenta de trabalho deverá soltar com a chave de sextavado interior **8** o parafuso **7** e retirar a ferramenta de trabalho.

Colocar a ferramenta de trabalho desejada (p. ex. lâmina de serra por imersão **6**) na fixação de ferramentas **4**, de modo que a curvatura mostre para baixo (veja a figura na página de gráficos, o texto da ferramenta de trabalho pode ser lido por cima).

Girar a ferramenta de trabalho para uma posição apropriada para o respectivo trabalho e permitir que engate nos ressaltos da fixação da ferramenta **4**. Estão disponíveis doze posições a cada 30°.

Para outras posições intermediárias poderá ser utilizado o adaptador **9** (acessório): Deixar o adaptador engatar com o lado liso sobre os ressaltos da fixação da ferramenta **4** (veja figura na página de gráficos). Colocar a ferramenta de trabalho na posição desejada sobre o adaptador.

Fixar a ferramenta de trabalho com o parafuso **7**. Apertar o parafuso com a chave de sextavado interior **8**, até a mola de disco estar alinhada à ferramenta de trabalho.

- ▶ **Controlar a posição firme da ferramenta de trabalho.** Ferramentas de trabalho incorrectamente ou insuficientemente fixas podem se soltar durante o funcionamento e apresentar um perigo para o operador.

### Montar/trocar a ferramenta de trabalho (GOP 300 SCE)

Se necessário deverá retirar uma ferramenta de trabalho já montada.

Para isto é necessário abrir completamente a alavanca SDS **12** (não mais) e retirar a ferramenta de trabalho.

Colocar a ferramenta de trabalho desejada (p. ex. lâmina de serra por imersão **6**) na fixação de ferramentas **4**, de modo que a curvatura mostre para baixo (veja a figura na página de gráficos, o texto da ferramenta de trabalho pode ser lido por cima).

Girar a ferramenta de trabalho para uma posição apropriada para o respectivo trabalho e permitir que engate nos ressaltos da fixação da ferramenta **4**. Estão disponíveis doze posições a cada 30°.

Fechar a alavanca SDS **12**, de modo que esteja encostada na carcaça da ferramenta eléctrica.

**38 | Português****► Controlar a posição firme da ferramenta de trabalho.**

Ferramentas de trabalho incorrectamente ou insuficientemente fixas podem se soltar durante o funcionamento e apresentar um perigo para o operador.

**Colocar/substituir a folha de lixar na placa de lixar**

A placa de lixar **10** está equipada com um tecido de velcro, para uma fixação rápida de simples de folhas de lixar com aderência de velcro.

Sacudir o tecido de velcro da placa de lixar **10** antes de colocar a folha de lixar **11** para possibilitar uma aderência ideal.

Posicionar a folha de lixar **11** de forma alinhada num dos lados da placa de lixar **10**, e agora premir bem a folha de lixar sobre a placa de lixar.

**Seleção da folha de lixar**

Estão disponíveis diversas folhas de lixar, de acordo com o material a ser trabalhado e com o desbaste desejado da superfície:

Folha de lixar	Material	Aplicação	Grão	
<b>best Wood</b>	<ul style="list-style-type: none"> <li>- Todos materiais de madeira (p. ex. madeira de lei, madeira macia, painéis de partículas, placas de construção)</li> <li>- Materiais de metal</li> </ul>	Para a rectificação prévia de p. ex. vigas e tábuas ásperas e não aplainadas	grosso	40 60
		Para lixamento plano e para nivelar pequenas rugosidades	médio	80 100 120
		Para o acabamento fino de lixar madeiras	fino	180 240 320 400
<b>best Paint</b>	<ul style="list-style-type: none"> <li>- Cor</li> <li>- Verniz</li> <li>- Enchedor</li> <li>- Espátula</li> </ul>	Para lixar tinta	grosso	40 60
		Para lixar tinta de base (p. ex. remover vestígios de aplicação com pincel, pingos de tintas e escorridos)	médio	80 100 120
		Para o acabamento final de primeiras demãos antes de envernizar	fino	180 240 320 400

**Aspiração de pó/de aparas**

► Pós de materiais como por exemplo, tintas que contém chumbo, alguns tipos de madeira, minerais e metais, podem ser nocivos à saúde. O contacto ou a inalação dos pós pode provocar reacções alérgicas e/ou doenças nas vias respiratórias do utilizador ou das pessoas que se encontrem por perto.

Certos pós, como por exemplo pó de carvalho e faia são considerados como sendo cancerígenos, especialmente quando juntos com substâncias para o tratamento de madeiras (cromato, preservadores de madeira). Material que contém asbesto só deve ser processado por pessoal especializado.

- Se possível deverá usar um dispositivo de aspiração apropriado para o material.
- Assegurar uma boa ventilação do local de trabalho.
- É recomendável usar uma máscara de protecção respiratória com filtro da classe P2.

Para assegurar uma aspiração de pó ideal, deverá observar que os recortes na folha de lixar coincidam com os orifícios na placa de lixar.

Para retirar a folha de lixar **11** deverá segurá-la por um a ponta e puxá-la da placa de lixar **10**.

Podem ser utilizadas todas as folhas de lixar, feltros de polir e de limpeza da série Delta 93 mm do programa de acessórios Bosch.

Acessórios de lixar, como não tecido/feltro de polir, devem ser fixos da mesma forma sobre a placa de lixar.

Observe as directivas para os materiais a serem trabalhados, vigentes no seu país.

► **Evite o acúmulo de pó no local de trabalho.** Pós podem entrar levemente em ignição.

**Conectar a aspiração de pó (veja figura A)**

Para lixar deverá sempre conectar a aspiração de pó.

Para a montagem da aspiração de pó **16** (acessório) é necessário retirar a ferramenta de trabalho.

Se necessário, monte as partes da aspiração de pó **16** como indicado na figura. Colocar a aspiração de pó montada na fixação de ferramentas **4** da ferramenta eléctrica. Girar a aspiração de pó de modo que os ressaltos da aspiração de pó engatem nos respectivos entalhes da carcaça. Fixar a aspiração de pó à ferramenta eléctrica com as braçadeiras de fixação **14**, como indicado na figura.

Observe que o anel de feltro **13** não esteja danificado e esteja bem rente da placa de lixar **10**. Substituir um anel de feltro danificado imediatamente.

Introduzir a mangueira de aspiração **17** (acessório), de acordo com o modelo, directamente no bocal de aspiração **15** ou cortar a extremidade da sua mangueira velha, atarraxar o adaptador de aspiração **18** (acessório) na extremidade da mangueira e, em seguida, directamente no bocal de aspiração **15**. Conectar a mangueira de aspiração **17** a um aspirador de pó (acessório). Uma vista geral sobre a conexão a diversos aspiradores de pó encontram-se no final desta instrução de serviço.

O aspirador de pó deve ser apropriado para o material a ser trabalhado.

Utilizar um aspirador especial para aspirar pó que seja extremamente nocivo à saúde, cancerígeno ou seco.

## Funcionamento

- ▶ **Observar a tensão de rede! A tensão da fonte de corrente deve coincidir com a indicada na chapa de identificação da ferramenta eléctrica. Ferramentas eléctricas marcadas para 230 V também podem ser operadas com 220 V.**

### Colocação em funcionamento

#### Ligar e desligar

Para **ligar** a ferramenta eléctrica, deverá empurrar o interruptor de ligar-desligar **1** para frente, de modo que apareça o interruptor "I".

Para **desligar** a ferramenta eléctrica, deverá empurrar o interruptor de ligar-desligar **1** para trás, de modo que apareça o interruptor "O".

Para poupar energia só deverá ligar a ferramenta eléctrica quando ela for utilizada.

#### Pré-seleccionar o número de oscilações

Com a roda de pré-selecção do número de oscilações **2** é possível pré-seleccionar o número de oscilações necessário durante o funcionamento.

O nº de oscilações necessário depende do material e das condições de trabalho e pode ser verificado através de ensaios práticos.

### Indicações de trabalho

- ▶ **Antes de todos trabalhos na ferramenta eléctrica deverá puxar a ficha de rede da tomada.**
- ▶ **Espere a ferramenta eléctrica parar completamente, antes de depositá-la.**

**Nota:** Não obstruir as aberturas de ventilação **3** da ferramenta eléctrica durante o trabalho pois isto reduzirá a vida útil da sua ferramenta eléctrica.

#### Princípio de trabalho

Devido ao accionamento oscilante, a ferramenta de trabalho vibra até 20000 vezes por minuto 2,8" para lá e para cá. Desta forma é possível trabalhar com precisão em áreas estreitas.



Trabalhar com reduzida e uniforme força de pressão, caso contrário o desempenho de trabalho é reduzido e a ferramenta de trabalho pode bloquear.



Movimentar a ferramenta eléctrica para lá e para cá durante o trabalho, para que a ferramenta de trabalho não seja demasiadamente aquecida e não bloqueie.

#### Serrar

- ▶ **Só utilizar lâminas de serra que estejam em perfeito estado e que não apresentem danos.** Lâminas de serrar tortas e não suficiente afiadas podem quebrar, influenciar negativamente o corte ou causar um contra-golpe.
- ▶  **Ao serrar materiais de construção leves, deverá respeitar as directivas legais e as recomendações do fabricante do material.**
- ▶ **No processo de serrar por imersão só devem ser processados materiais macios como madeira, gesso encartonado!**

Antes de serrar madeiras, placas de aglomerado, materiais de construção etc., com lâminas de serrar HCS, deverá controlar se estes materiais não contém pregos, parafusos ou objectos semelhantes. Se for o caso, deverá remover estes objectos ou utilizar lâminas de serrar de bimetal.

#### Cortar

**Nota:** Ao cortar azulejos de parede deverá observar que as ferramentas estão sujeitas a um alto desgaste ao serem utilizadas por muito tempo.

#### Lixar

A potência abrasiva e o resultado de trabalho são principalmente determinados pela selecção da folha de lixa, do número de vibrações seleccionado e da força de pressão.

Apenas folhas de lixar em perfeito estado proporcionam uma perfeita potência abrasiva e poupam a ferramenta eléctrica.

Trabalhar com uma força de pressão uniforme para aumentar a vida útil das folhas de lixar.

Um aumento demasiado da força de pressão não leva a uma potência abrasiva mais alta, mas a um desgaste mais forte da ferramenta eléctrica e da folha de lixar.

Para lixar ângulos, cantos e áreas de difícil acesso também é possível trabalhar apenas com a ponta ou com o canto da placa de lixar.

Ao lixar sobre um ponto só, é possível que a folha de lixa se aqueça fortemente. Reduza o número de oscilações e a pressão e permita que a folha de lixa se arrefeça em intervalos regulares.

Jamais utilizar uma folha de serra com a qual foi processado metal, para processar outros materiais.

Só utilizar acessórios de lixar originais Bosch.

Para lixar deverá sempre conectar a aspiração de pó.

## 40 | Italiano

**Raspar**

Para raspar deverá seleccionar uma alta frequência de vibrações.

Trabalhar sobre uma superfície macia (p. ex. madeira), num ângulo plano e com reduzida força de pressão. Caso contrário a espátula poderá cortar a superfície.

**Manutenção e serviço****Manutenção e limpeza**

- ▶ **Antes de todos trabalhos na ferramenta eléctrica deverá puxar a ficha de rede da tomada.**
- ▶ **Manter a ferramenta eléctrica e as aberturas de ventilação sempre limpas, para trabalhar bem e de forma segura.**

Limpar a ferramenta de trabalho estriada (acessório) em intervalos regulares com uma escova de arame.

Se for necessário substituir o cabo de conexão, isto deverá ser realizado pela Bosch ou por uma oficina de serviço pós-venda autorizada para todas as ferramentas eléctricas Bosch para evitar riscos de segurança.

**Serviço pós-venda e consultoria de aplicação**

O serviço pós-venda responde às suas perguntas a respeito de serviços de reparação e de manutenção do seu produto, assim como das peças sobressalentes. Desenhos explodidos e informações sobre peças sobressalentes encontram-se em: [www.bosch-pt.com](http://www.bosch-pt.com)

A nossa equipa de consultoria de aplicação Bosch esclarecem com prazer todas as suas dúvidas a respeito da compra, aplicação e ajuste dos produtos e acessórios.

Para todas as questões e encomendas de peças sobressalentes é imprescindível indicar o número de produto de 10 dígitos como consta na placa de características da ferramenta eléctrica.

**Portugal**

Robert Bosch LDA  
Avenida Infante D. Henrique  
Lotes 2E – 3E  
1800 Lisboa  
Para efectuar o seu pedido online de peças entre na página [www.ferramentasbosch.com](http://www.ferramentasbosch.com).  
Tel.: 21 8500000  
Fax: 21 8511096

**Brasil**

Robert Bosch Ltda.  
Caixa postal 1195  
13065-900 Campinas  
Tel.: (0800) 7045446  
[www.bosch.com.br/contacto](http://www.bosch.com.br/contacto)

**Eliminação**

Ferramentas eléctricas, acessórios e embalagens devem ser enviados a uma reciclagem ecológica de matérias primas. Não deitar ferramentas eléctricas no lixo doméstico!

**Apenas países da União Europeia:**

De acordo com a directiva europeia 2012/19/UE para aparelhos eléctricos e electrónicos velhos, e com as respectivas realizações nas leis nacionais, as ferramentas eléctricas que não servem mais para a utilização, devem ser enviadas separadamente a uma reciclagem ecológica.

Sob reserva de alterações.

**Italiano****Norme di sicurezza****Avvertenze generali di pericolo per elettrodomestici**

**⚠️ AVVERTENZA** Leggere tutte le avvertenze di pericolo e le istruzioni operative. In

caso di mancato rispetto delle avvertenze di pericolo e delle istruzioni operative si potrà creare il pericolo di scosse elettriche, incendi e/o incidenti gravi.

**Conservare tutte le avvertenze di pericolo e le istruzioni operative per ogni esigenza futura.**

Il termine «elettrodomestico» utilizzato nelle avvertenze di pericolo si riferisce ad utensili elettrici alimentati dalla rete (con linea di allacciamento) ed ad utensili elettrici alimentati a batteria (senza linea di allacciamento).

**Sicurezza della postazione di lavoro**

- ▶ **Tenere la postazione di lavoro sempre pulita e ben illuminata.** Il disordine oppure zone della postazione di lavoro non illuminate possono essere causa di incidenti.
- ▶ **Evitare d'impiegare l'elettrodomestico in ambienti soggetti al rischio di esplosioni nei quali si abbia presenza di liquidi, gas o polveri infiammabili.** Gli elettrodomestici producono scintille che possono far infiammare la polvere o i gas.
- ▶ **Tenere lontani i bambini ed altre persone durante l'impiego dell'elettrodomestico.** Eventuali distrazioni potranno comportare la perdita del controllo sull'elettrodomestico.

**Sicurezza elettrica**

- ▶ **La spina di allacciamento alla rete dell'elettrodomestico deve essere adatta alla presa. Evitare assolutamente di apportare modifiche alla spina. Non impiegare spine adattatrici assieme ad elettrodomestici dotati di collegamento a terra.** Le spine non modificate e le prese adatte allo scopo riducono il rischio di scosse elettriche.
- ▶ **Evitare il contatto fisico con superfici collegate a terra, come tubi, riscaldamenti, cucine elettriche e frigoriferi.** Sussiste un maggior rischio di scosse elettriche nel momento in cui il corpo è messo a massa.
- ▶ **Custodire l'elettrodomestico al riparo dalla pioggia o dall'umidità.** La penetrazione dell'acqua in un elettrodomestico aumenta il rischio di una scossa elettrica.

- ▶ **Non usare il cavo per scopi diversi da quelli previsti ed, in particolare, non usarlo per trasportare o per appendere l'elettrotensile oppure per estrarre la spina dalla presa di corrente. Non avvicinare il cavo a fonti di calore, olio, spigoli taglienti e neppure a parti della macchina che siano in movimento.** I cavi danneggiati o aggrovigliati aumentano il rischio d'insorgenza di scosse elettriche.
- ▶ **Qualora si voglia usare l'elettrotensile all'aperto, impiegare solo ed esclusivamente cavi di prolunga che siano adatti per l'impiego all'esterno.** L'uso di un cavo di prolunga omologato per l'impiego all'esterno riduce il rischio d'insorgenza di scosse elettriche.
- ▶ **Qualora non fosse possibile evitare di utilizzare l'elettrotensile in ambiente umido, utilizzare un interruttore di sicurezza.** L'uso di un interruttore di sicurezza riduce il rischio di una scossa elettrica.

#### Sicurezza delle persone

- ▶ **È importante concentrarsi su ciò che si sta facendo e maneggiare con giudizio l'elettrotensile durante le operazioni di lavoro. Non utilizzare mai l'elettrotensile in caso di stanchezza oppure quando ci si trovi sotto l'effetto di droghe, bevande alcoliche e medicinali.** Un attimo di distrazione durante l'uso dell'elettrotensile può essere causa di gravi incidenti.
- ▶ **Indossare sempre equipaggiamento protettivo individuale nonché occhiali protettivi.** Indossando abbigliamento di protezione personale come la maschera per polveri, scarpe di sicurezza che non scivolino, elmetto di protezione oppure protezione acustica a seconda del tipo e dell'applicazione dell'elettrotensile, si riduce il rischio di incidenti.
- ▶ **Evitare l'accensione involontaria dell'elettrotensile. Prima di collegarlo alla rete di alimentazione elettrica e/o alla batteria ricaricabile, prima di prenderlo oppure prima di iniziare a trasportarlo, assicurarsi che l'elettrotensile sia spento.** Tenendo il dito sopra l'interruttore mentre si trasporta l'elettrotensile oppure collegandolo all'alimentazione di corrente con l'interruttore inserito, si vengono a creare situazioni pericolose in cui possono verificarsi seri incidenti.
- ▶ **Prima di accendere l'elettrotensile togliere gli attrezzi di regolazione o la chiave inglese.** Un accessorio oppure una chiave che si trovi in una parte rotante della macchina può provocare seri incidenti.
- ▶ **Evitare una posizione anomala del corpo. Avere cura di mettersi in posizione sicura e di mantenere l'equilibrio in ogni situazione.** In questo modo è possibile controllare meglio l'elettrotensile in caso di situazioni inaspettate.
- ▶ **Indossare vestiti adeguati. Non indossare vestiti larghi, né portare bracciali e catenine. Tenere i capelli, i vestiti ed i guanti lontani da pezzi in movimento.** Vestiti lenti, gioielli o capelli lunghi potranno impigliarsi in pezzi in movimento.
- ▶ **In caso fosse previsto il montaggio di dispositivi di aspirazione della polvere e di raccolta, assicurarsi che gli stessi siano collegati e che vengano utilizzati correttamente.** L'utilizzo di un'aspirazione polvere può ridurre lo svilupparsi di situazioni pericolose dovute alla polvere.

#### Trattamento accurato ed uso corretto degli elettrotensili

- ▶ **Non sottoporre la macchina a sovraccarico. Per il proprio lavoro, utilizzare esclusivamente l'elettrotensile esplicitamente previsto per il caso.** Con un elettrotensile adatto si lavora in modo migliore e più sicuro nell'ambito della sua potenza di prestazione.
- ▶ **Non utilizzare mai elettrotensili con interruttori difettosi.** Un elettrotensile con l'interruttore rotto è pericoloso e deve essere aggiustato.
- ▶ **Prima di procedere ad operazioni di regolazione sulla macchina, prima di sostituire parti accessorie oppure prima di posare la macchina al termine di un lavoro, estrarre sempre la spina dalla presa della corrente e/o estrarre la batteria ricaricabile.** Tale precauzione eviterà che l'elettrotensile possa essere messo in funzione involontariamente.
- ▶ **Quando gli elettrotensili non vengono utilizzati, conservarli al di fuori del raggio di accesso di bambini. Non fare usare l'elettrotensile a persone che non siano abituate ad usarlo o che non abbiano letto le presenti istruzioni.** Gli elettrotensili sono macchine pericolose quando vengono utilizzati da persone non dotate di sufficiente esperienza.
- ▶ **Eeguire la manutenzione dell'elettrotensile operando con la dovuta diligenza. Accertarsi che le parti mobili della macchina funzionino perfettamente, che non s'inceppino e che non ci siano pezzi rotti o danneggiati al punto da limitare la funzione dell'elettrotensile stesso. Prima di iniziare l'impiego, far riparare le parti danneggiate.** Numerosi incidenti vengono causati da elettrotensili la cui manutenzione è stata effettuata poco accuratamente.
- ▶ **Mantenere gli utensili da taglio sempre affilati e puliti.** Gli utensili da taglio curati con particolare attenzione e con taglianti affilati s'inceppano meno frequentemente e sono più facili da condurre.
- ▶ **Utilizzare l'elettrotensile, gli accessori opzionali, gli utensili per applicazioni specifiche ecc., sempre attenendosi alle presenti istruzioni. Così facendo, tenere sempre presente le condizioni di lavoro e le operazioni da eseguire.** L'impiego di elettrotensili per usi diversi da quelli consentiti potrà dar luogo a situazioni di pericolo.

#### Assistenza

- ▶ **Fare riparare l'elettrotensile solo ed esclusivamente da personale specializzato e solo impiegando pezzi di ricambio originali.** In tale maniera potrà essere salvaguardata la sicurezza dell'elettrotensile.

#### Indicazioni di sicurezza per Multi-Cutter

- ▶ **Tenere l'elettrotensile per le superfici isolate dell'impugnatura qualora venissero effettuati lavori durante i quali l'accessorio potrebbe venire a contatto con cavi elettrici nascosti oppure con il cavo di alimentazione dell'elettrotensile stesso.** Il contatto con un cavo sotto tensione può trasmettere la tensione anche alle parti metalliche dell'elettrotensile, causando una scossa elettrica.

- ▶ **Utilizzare l'elettrotensile esclusivamente per levigatura a secco.** L'eventuale infiltrazione di acqua in un elettrotensile va ad aumentare il rischio d'insorgenza di scosse elettriche.
- ▶ **Attenzione: Pericolo d'incendio! Evitare un surriscaldamento del materiale in lavorazione e della levigatrice. Prima di iniziare una pausa svuotare sempre il contenitore per la polvere.** La polvere di abrasione nel sacchetto raccogli-polvere, nel Microfilter, nel sacchetto raccogli-polvere in carta (o nel sacchetto raccogli-polvere o nel filtro dell'aspirapolvere) può prendere fuoco in caso di condizioni sfavorevoli come la scia di scintille prodotta durante la levigatura del metallo. Una situazione particolarmente pericolosa si viene a creare quando la polvere di smerigliatura si meschia con resti di vernice e poliuretano oppure con altri materiali chimici ed il materiale in lavorazione si riscalda troppo nel corso di una lavorazione di lunga durata.
- ▶ **Tenere le mani sempre lontane dalla zona operativa. Mai afferrare con le mani la parte inferiore del pezzo in lavorazione.** Toccando la lama vi è un serio rischio di incidente.
- ▶ **Al fine di rilevare linee di alimentazione nascoste, utilizzare adatte apparecchiature di ricerca oppure rivolgersi alla locale società erogatrice.** Un contatto con linee elettriche può provocare lo sviluppo di incendi e di scosse elettriche. Danneggiando linee del gas si può creare il pericolo di esplosioni. Penetrando una tubazione dell'acqua si provocano seri danni materiali oppure vi è il pericolo di provocare una scossa elettrica.
- ▶ **Durante le operazioni di lavoro è necessario tenere l'elettrotensile sempre con entrambe le mani ed adottare una posizione di lavoro sicura.** Utilizzare con sicurezza l'elettrotensile tenendolo sempre con entrambe le mani.
- ▶ **Assicurare il pezzo in lavorazione.** Un pezzo in lavorazione può essere bloccato con sicurezza in posizione solo utilizzando un apposito dispositivo di serraggio oppure una morsa a vite e non tenendolo con la semplice mano.
- ▶ **Portare guanti di protezione quando si sostituiscono gli accessori.** In caso di uso prolungato, gli accessori si riscaldano.
- ▶ **Non raschiare materiali inumiditi (p. es. tappezzerie) e non raschiare su fondi umidi.** La penetrazione di acqua in un elettrotensile aumenta il rischio di una scossa elettrica.
- ▶ **Non trattare la superficie da lavorare con liquidi contenenti solventi.** A causa del riscaldamento dei materiali durante la raschiatura possono formarsi dei vapori tossici.
- ▶ **Utilizzando il raschietto prestare particolare attenzione.** L'utensile è molto affilato, esiste pericolo di lesioni.

## Descrizione del prodotto e caratteristiche



**Leggere tutte le avvertenze di pericolo e le istruzioni operative.** In caso di mancato rispetto delle avvertenze di pericolo e delle istruzioni operative si potrà creare il pericolo di scosse elettriche, incendi e/o incidenti gravi.

Si prega di aprire la pagina ribaltabile su cui si trova raffigurata schematicamente la macchina e lasciarla aperta mentre si legge il manuale delle Istruzioni per l'uso.

### Uso conforme alle norme

L'elettrotensile è adatto per il taglio e la troncatura di legname, plastica, gesso, metalli non ferrosi ed elementi di fissaggio (p. es. chiodi non temprati, grappe). Lo stesso è altrettanto idoneo per la lavorazione di piastrelle da parete morbide nonché per la levigatura a secco e la raschiatura di superfici piccole. L'apparecchio è adatto in modo particolare per lavori vicino ai bordi e a livello. L'elettrotensile può essere fatto funzionare esclusivamente con accessori Bosch.

### Componenti illustrati

La numerazione dei componenti illustrati si riferisce all'illustrazione dell'elettrotensile che si trova sulla pagina con la rappresentazione grafica.

- 1 Interruttore di avvio/arresto
- 2 Rotellina per la preselezione del numero di oscillazioni
- 3 Prese di ventilazione
- 4 Mandrino portautensile
- 5 Impugnatura (superficie di presa isolata)
- 6 Lama per tagli dal centro\*
- 7 Vite di serraggio con molla a tazza (GOP 250 CE)
- 8 Chiave per vite a esagono cavo
- 9 Adattatore per mandrino portautensile (GOP 250 CE)
- 10 Piastra di levigatura\*
- 11 Foglio abrasivo\*
- 12 Leva SDS per sbloccaggio dell'utensile (GOP 300 SCE)
- 13 Anello di feltro dell'aspirazione polvere\*
- 14 Graffa di fissaggio dell'aspirazione polvere\*
- 15 Innesto per aspirazione\*
- 16 Dispositivo di aspirazione polvere\*
- 17 Tubo di aspirazione\*
- 18 Adattatore per l'aspirazione\*

\*L'accessorio illustrato oppure descritto non è compreso nel volume di fornitura standard. L'accessorio completo è contenuto nel nostro programma accessori.

**Dati tecnici**

Multi-Cutter		GOP 250 CE	GOP 300 SCE
Codice prodotto		3 601 B30 0..	3 601 B30 5..
Preselezione del numero di oscillazioni		●	●
Potenza nominale assorbita	W	250	300
Potenza resa	W	150	180
Numero di giri a vuoto $n_0$	min <sup>-1</sup>	8000 – 20000	8000 – 20000
Angolo di oscillazione sinistra/destra	°	1,4	1,4
Peso in funzione della EPTA-Procedure 01/2003	kg	1,5	1,6
Classe di sicurezza		□/II	□/II

I dati sono validi per una tensione nominale [U] di 230 V. In caso di tensioni differenti e di modelli specifici dei paesi di impiego, questi dati possono variare.

**Informazioni sulla rumorosità e sulla vibrazione**

		GOP 250 CE	GOP 300 SCE
Valori di emissione acustica rilevati conformemente a EN 60745-2-4.			
Il livello di rumore stimato A dell'apparecchio ammonta normalmente a			
Livello di pressione acustica	dB(A)	81	79
Livello di potenza sonora	dB(A)	92	90
Incertezza della misura K	dB	3	3
<b>Usare la protezione acustica!</b>			
Valori complessivi di oscillazione $a_h$ (somma vettoriale delle tre direzioni) e incertezza della misura K misurati conformemente alla norma EN 60745:			
Levigatura:			
$a_h$	m/s <sup>2</sup>	2	3
K	m/s <sup>2</sup>	1,5	1,5
Taglio con lama per tagli dal centro:			
$a_h$	m/s <sup>2</sup>	10	10
K	m/s <sup>2</sup>	1,5	1,5
Taglio con lama a settori riportati:			
$a_h$	m/s <sup>2</sup>	6,5	5
K	m/s <sup>2</sup>	1,5	1,5
Raschiatura:			
$a_h$	m/s <sup>2</sup>	4,5	5
K	m/s <sup>2</sup>	1,5	1,5

Il livello di vibrazioni indicato nelle presenti istruzioni è stato rilevato seguendo una procedura di misurazione conforme alla norma EN 60745 e può essere utilizzato per confrontare gli elettrotensili. Lo stesso è idoneo anche per una valutazione temporanea della sollecitazione da vibrazioni.

Il livello di vibrazioni indicato rappresenta gli impieghi principali dell'elettrotensile. Qualora l'elettrotensile venisse utilizzato tuttavia per altri impieghi, con accessori e utensili da innesto differenti oppure con manutenzione insufficiente, il livello di vibrazioni può differire. Questo può aumentare sensibilmente la sollecitazione da vibrazioni per l'intero periodo di tempo operativo.

Per una valutazione precisa della sollecitazione da vibrazioni bisognerebbe considerare anche i tempi in cui l'apparecchio è spento oppure è acceso ma non è utilizzato effettivamente. Questo può ridurre chiaramente la sollecitazione da vibrazio-

ni per l'intero periodo operativo.

Adottare misure di sicurezza supplementari per la protezione dell'operatore dall'effetto delle vibrazioni come p.es.: manutenzione dell'elettrotensile e degli accessori, mani calde, organizzazione dello svolgimento del lavoro.

**Dichiarazione di conformità** 

Dichiariamo sotto la nostra piena responsabilità che il prodotto descritto nella sezione «Dati tecnici» è conforme a tutte le disposizioni pertinenti delle Direttive 2011/65/UE, 2014/30/UE, 2006/42/CE e alle relative modifiche, nonché alle seguenti Normative: EN 60745-1, EN 60745-2-4.

Fascicolo tecnico (2006/42/CE) presso:  
Robert Bosch GmbH, PT/ETM9,  
70764 Leinfelden-Echterdingen, GERMANY

## 44 | Italiano

Henk Becker  
Executive Vice President  
Engineering

Helmut Heinzelmann  
Head of Product Certification  
PT/ETM9

TPA  
*Henk Becker* *i.v. Heinzelmann*







Robert Bosch GmbH, Power Tools Division  
70764 Leinfelden-Echterdingen, GERMANY  
Leinfelden, 24.09.2014

## Montaggio

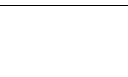
### Cambio degli utensili

- ▶ **Prima di qualunque intervento sull'elettro utensile estrarre la spina di rete dalla presa.**
- ▶ **Durante il cambio degli utensili portare guanti di protezione.** Toccando l'accessorio esiste pericolo di lesioni.

### Selezione dell'utensile accessorio

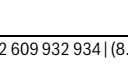
Utensile accessorio	Materiale
	Lama a settori riportati HCS legno*
	Lama a settori riportati bimetallica*
	Lame per tagli dal centro HCS legno*
	Lame bimetalliche per tagli dal centro metallo*
	Lama bimetallica per tagli dal centro legno e metallo*
	Lama a settori riportati scanalata HM*
	Piastra a delta scanalata HM*
	Raschietto, rigido*
	Raschietto, flessibile*

\* Accessorio opzionale, l'accessorio completo è riportato nel programma accessori Bosch.

### Utensile accessorio

### Materiale



Piastra di levigatura per fogli abrasivi Serie Delta 93 mm\*

In funzione del foglio abrasivo

\* Accessorio opzionale, l'accessorio completo è riportato nel programma accessori Bosch.

### Montaggio/sostituzione dell'utensile accessorio (GOP 250 CE)

Togliere, se necessario, un accessorio già montato.

Per la rimozione dell'accessorio, allentare con l'ausilio della chiave per vite a esagono cavo **8** la vite **7** e togliere l'accessorio.

Applicare l'accessorio desiderato (p. es. lama per tagli dal centro **6**) sul mandrino portautensile **4** in modo che la piegatura a gomito sia rivolta verso il basso (vedi figura riportata sulla pagina grafica, dicitura dell'accessorio deve essere leggibile dall'alto).

Ruotare l'accessorio in una posizione favorevole per il relativo lavoro e fare scattare in posizione nella camma del mandrino portautensile **4**. Per la regolazione della posizione sono possibili dodici posizioni spostate di 30°.

Per ulteriori posizioni intermedie è possibile impiegare l'adattatore **9** (accessorio): Fare scattare in posizione l'adattatore con il lato liscio sulla camma del mandrino portautensile **4** (vedi figura sulla pagina grafica). Applicare l'accessorio sull'adattatore nella posizione desiderata.

Fissare l'accessorio con la vite **7**. Serrare la vite con la chiave per vite a esagono cavo **8** fino a quando la molla a tazza della vite è posizionata liscia sull'accessorio.

- ▶ **Controllare la sede fissa dell'utensile ad innesto.** Utensili ad innesto fissati in modo errato oppure non sicuro possono allentarsi durante il funzionamento e diventare pericolosi.

### Montaggio/sostituzione dell'utensile accessorio (GOP 300 SCE)

Togliere, se necessario, un accessorio già montato.

A tal scopo aprire la leva SDS **12** fino all'arresto (non oltre) e rimuovere l'utensile accessorio.

Applicare l'accessorio desiderato (p. es. lama per tagli dal centro **6**) sul mandrino portautensile **4** in modo che la piegatura a gomito sia rivolta verso il basso (vedi figura riportata sulla pagina grafica, dicitura dell'accessorio deve essere leggibile dall'alto).

Ruotare l'accessorio in una posizione favorevole per il relativo lavoro e fare scattare in posizione nella camma del mandrino portautensile **4**. Per la regolazione della posizione sono possibili dodici posizioni spostate di 30°.

Chiudere la leva SDS **12** in modo tale che la stessa appoggi sulla carcassa dell'elettro utensile.

- ▶ **Controllare la sede fissa dell'utensile ad innesto.** Utensili ad innesto fissati in modo errato oppure non sicuro possono allentarsi durante il funzionamento e diventare pericolosi.



### Applicazione/sostituzione del foglio abrasivo sul platorello abrasivo

Il platorello abrasivo **10** è dotato di un fissaggio a strappo in modo che i fogli abrasivi con fissaggio a strappo possano essere applicati in modo veloce e semplice.

Dare colpi sul fissaggio a strappo del platorello abrasivo **10** prima di applicarvi il foglio abrasivo **11** in modo da permettere un'ottimale adesione.

Mettere a livello il foglio abrasivo **11** su di un lato della piastra di levigatura **10**, successivamente applicare il foglio abrasivo sulla piastra di levigatura e premere bene saldamente.

Per poter garantire un'ottimale aspirazione della polvere, accertarsi che i fori nel foglio abrasivo combacino con quelli sul platorello abrasivo.

Per rimuovere il foglio abrasivo **11** afferrarne una punta e staccarla dal platorello abrasivo **10**.

È possibile utilizzare tutti i fogli abrasivi, velli lucidatori e velli detergenti della Serie Delta 93 mm del programma accessori Bosch.

Accessori di levigatura come velli abrasivi/feltri di lucidatura vengono fissati sulla piastra di levigatura procedendo allo stesso modo.

### Scelta del foglio abrasivo

A seconda del materiale in lavorazione ed in funzione del livello di levigatura della superficie che si vuole raggiungere, si hanno a disposizione fogli abrasivi di diversa qualità:

Foglio abrasivo	Materiale	Applicazione	Grana		
best Paint best Wood	<ul style="list-style-type: none"> <li>- Tutti i materiali di legno (p. es. legno duro, legno dolce, pannelli di masonite, pannelli da costruzione)</li> <li>- Materiali metallici</li> </ul>	Per una prelevigatura p. es. di travi e tavole ruvide e non piallate	grossa	40 60	
		Per levigatura in piano e per correggere piccole superfici non perfettamente piane	media	80 100 120	
		Per la levigatura finale e la microlevigatura del legno	fine	180 240 320 400	
		<ul style="list-style-type: none"> <li>- Colore</li> <li>- Vernice</li> <li>- Stucco</li> <li>- Fondo</li> </ul>	Per rimozione di vernice	grossa	40 60
			Per la levigatura di colore preverniciato (p. es. rimozione di righe del pennello, gocce di colore e gocce di vernice seccate)	media	80 100 120
			Per la levigatura finale di materiali di fondo prima della verniciatura	fine	180 240 320 400

### Aspirazione polvere/aspirazione trucioli

► Polveri e materiali come vernici contenenti piombo, alcuni tipi di legname, minerali e metalli possono essere dannosi per la salute. Il contatto oppure l'inalazione delle polveri possono causare reazioni allergiche e/o malattie delle vie respiratorie dell'operatore oppure delle persone che si trovano nelle vicinanze.

Determinate polveri come polvere da legname di faggio o di quercia sono considerate cancerogene, in modo particolare insieme ad additivi per il trattamento del legname (cromato, protezione per legno). Materiale contenente amianto deve essere lavorato esclusivamente da personale specializzato.

- Utilizzare possibilmente un'aspirazione polvere adatta per il materiale.
- Provvedere per una buona aerazione del posto di lavoro.
- Si consiglia di portare una mascherina protettiva con classe di filtraggio P2.

Osservare le norme in vigore nel Vostro paese per i materiali da lavorare.

► **Evitare accumuli di polvere sul posto di lavoro.** Le polveri si possono incendiare facilmente.

### Collegamento dell'aspirazione polvere (vedi figura A)

Per la levigatura collegare sempre un'aspirazione della polvere. Per il montaggio dell'aspirazione polvere **16** (accessorio) rimuovere l'accessorio.

Se necessario, assemblare le parti dell'aspirazione polvere **16** come illustrato nella figura. Applicare l'aspirazione polvere montata al mandrino portautensile **4** sull'elettrotensile. Ruotare l'aspirazione polvere in modo che le camme dell'aspirazione polvere scattino in posizione nelle relative rientranze sulla carcassa. Fissare l'aspirazione polvere all'elettrotensile con la graffa di fissaggio **14** come illustrato nella figura.

Prestare attenzione affinché l'anello di feltro **13** non sia danneggiato e sia applicato ermeticamente alla piastra di levigatura **10**. Sostituire immediatamente un anello di feltro danneggiato.

## 46 | Italiano

Inserire un tubo di aspirazione **17** (accessorio opzionale) a seconda del modello direttamente sull'innesto per aspirazione **15** oppure tagliare l'estremità del pezzo di tubo vecchio, avvitare il raccordo aspiratore **18** (accessorio opzionale) sull'estremità del tubo ed inserirlo dunque direttamente sull'innesto per aspirazione **15**. Collegare il tubo di aspirazione **17** con un aspirapolvere (accessorio opzionale). Una visione d'insieme relativa al collegamento con diversi tipi di aspirapolvere si trova alla fine di queste istruzioni.

L'aspirapolvere deve essere adatto per il materiale da lavorare. Utilizzare un aspiratore speciale per l'aspirazione di polveri particolarmente nocive per la salute, cancerogene oppure polveri asciutte.

## Uso

- ▶ **Osservare la tensione di rete! La tensione della rete deve corrispondere a quella indicata sulla targhetta dell'elettrotensile. Gli elettrotensili con l'indicazione di 230 V possono essere collegati anche alla rete di 220 V.**

## Messa in funzione

### Accendere/spengere

Per **accendere** l'elettrotensile, spingere l'interruttore di avvio/arresto **1** in avanti in modo che sull'interruttore si veda «1».

Per **spegnere** l'elettrotensile, spingere l'interruttore di avvio/arresto **1** all'indietro in modo che sull'interruttore si veda «0».

Per risparmiare energia accendere l'elettrotensile solo se lo stesso viene utilizzato.

### Preselezione della frequenza di oscillazione

Tramite la rotellina per la preselezione del numero di oscillazioni **2** è possibile preselezionare la frequenza di oscillazione richiesta anche in fase di funzionamento.

Il numero di oscillazioni necessario dipende dal tipo di materiale in lavorazione e dalle specifiche condizioni operative e può essere dunque determinato a seconda del caso eseguendo delle prove pratiche.

## Indicazioni operative

- ▶ **Prima di qualunque intervento sull'elettrotensile estrarre la spina di rete dalla presa.**
- ▶ **Prima di posare l'elettrotensile, attendere sempre fino a quando si sarà fermato completamente.**

**Nota bene:** Tenendo chiuse durante il lavoro le prese di ventilazione **3** dell'elettrotensile, viene ridotta la durata dell'elettrotensile stesso.

### Principio operativo

Tramite l'azionamento oscillante, l'elettrotensile oscilla fino a 20 000 volte al minuto per 2,8°. Questo consente lavori precisi in uno spazio ristretto.



Lavorare con una pressione scarsa ed uniforme altrimenti peggiora la prestazione operativa e l'accessorio può bloccarsi.



Durante il lavoro muovere avanti ed indietro l'elettrotensile affinché l'accessorio non si riscaldi troppo e non si blocchi.

## Tagli

- ▶ **Utilizzare esclusivamente lame integre ed in perfette condizioni.** Lame deformate oppure non affilate possono rompersi, influenzare negativamente il taglio oppure causare un contraccolpo.
- ▶ **In caso di lavori di taglio di materiali leggeri da costruzione, rispettare le vigenti norme legislative e le raccomandazioni della casa costruttrice del materiale.**
- ▶ **Seguendo il procedimento di taglio dal centro possono essere lavorati solo materiali teneri con legno, lastre di cartongesso o simili!**

Prima di tagliare con lame HCS nel legno, pannelli di masonite, materiali da costruzione ecc. controllare gli stessi in merito a corpi estranei come chiodi, viti o altro. Eventualmente rimuovere i corpi estranei oppure utilizzare lame bimetalliche.

## Tranciatura

**Nota bene:** Durante la tranciatura di piastrelle da parete tenere presente che gli utensili, in caso di uso di lunga durata, sono sottoposti ad una usura elevata.

## Levigatura

La capacità di asportazione e la micrografia vengono determinate essenzialmente dalla scelta del foglio abrasivo, dal livello di numero di oscillazioni preselezionato e dalla pressione di contatto.

Soltanto fogli abrasivi in perfetto stato possono garantire buone prestazioni abrasive e non sottopongono l'elettrotensile a sforzi eccessivi.

Per aumentare la durata dei fogli abrasivi avere sempre cura di esercitare una pressione uniforme.

Un eccessivo aumento della pressione esercitata non comporta una più alta prestazione abrasiva ma provoca una maggiore usura dell'elettrotensile e del foglio abrasivo.

Per poter levigare con precisione angoli, spigoli e punti difficilmente accessibili è possibile anche lavorare soltanto con la punta oppure con uno spigolo della piastra di levigatura.

In caso di levigatura di precisione, il foglio abrasivo può riscaldarsi notevolmente. Ridurre il numero di oscillazioni e la pressione di contatto e lasciare raffreddare regolarmente il foglio abrasivo.

Una volta utilizzato un foglio abrasivo per la lavorazione del metallo non utilizzarlo più per altri materiali.

Utilizzare esclusivamente accessori di levigatura originali Bosch.

Per la levigatura collegare sempre un'aspirazione della polvere.

### Raschiatura

Per la raschiatura selezionare un alto livello di numero di oscillazioni.

Lavorare su un fondo morbido (p. es. legno) con un angolo piatto e con scarsa pressione di contatto. Altrimenti la spatola può tagliare nel fondo.

## Manutenzione ed assistenza

### Manutenzione e pulizia

- ▶ **Prima di qualunque intervento sull'elettrodomestico estrarre la spina di rete dalla presa.**
- ▶ **Per poter garantire buone e sicure operazioni di lavoro, tenere sempre puliti l'elettrodomestico e le prese di ventilazione.**

Pulire regolarmente con una spazzola metallica gli accessori scanalati (accessori).

Qualora si rendesse necessaria una sostituzione del cavo di collegamento, la stessa deve essere effettuata dalla Bosch oppure da un centro di assistenza clienti autorizzato per elettrodomestici Bosch per evitare pericoli per la sicurezza.

### Assistenza clienti e consulenza impieghi

Il servizio di assistenza risponde alle Vostre domande relative alla riparazione ed alla manutenzione del Vostro prodotto nonché concernenti le parti di ricambio. Disegni in vista esplosa ed informazioni relative alle parti di ricambio sono consultabili anche sul sito:

**www.bosch-pt.com**

Il team Bosch che si occupa della consulenza impieghi vi aiuterà in caso di domande relative ai nostri prodotti ed ai loro accessori.

In caso di richieste o di ordinazione di pezzi di ricambio, comunicare sempre il codice prodotto a 10 cifre riportato sulla targhetta di fabbricazione dell'elettrodomestico!

### Italia

Officina Elettrodomestici  
Robert Bosch S.p.A.  
Corso Europa, ang. Via Trieste 20  
20020 LAINATE (MI)  
Tel.: (02) 3696 2663  
Fax: (02) 3696 2662  
Fax: (02) 3696 8677  
E-Mail: officina.elettrodomestici@it.bosch.com

### Svizzera

Sul sito [www.bosch-pt.com/ch/it](http://www.bosch-pt.com/ch/it) è possibile ordinare direttamente on-line i ricambi.  
Tel.: (044) 8471513  
Fax: (044) 8471553  
E-Mail: Aftersales.Service@de.bosch.com

### Smaltimento

Avviare ad un riciclaggio rispettoso dell'ambiente gli imballaggi, gli elettrodomestici e gli accessori dismessi.

Non gettare elettrodomestici dismessi tra i rifiuti domestici!

### Solo per i Paesi della CE:



Conformemente alla direttiva europea 2012/19/UE sui rifiuti di apparecchiature elettriche ed elettroniche ed all'attuazione del recepimento nel diritto nazionale, gli elettrodomestici diventati inservibili devono essere raccolti separatamente ed essere inviati ad una riutilizzazione ecologica.

Con ogni riserva di modifiche tecniche.

## Nederlands

### Veiligheidsvoorschriften

#### Algemene veiligheidsaankondigingen voor elektrische gereedschappen

**⚠ WAARSCHUWING** Lees alle veiligheidsaankondigingen en alle voorschriften. Als de aankondigingen en voorschriften niet worden opgevolgd, kan dit een elektrische schok, brand of ernstig letsel tot gevolg hebben.

**Bewaar alle aankondigingen en voorschriften voor toekomstig gebruik.**

Het in de aankondigingen gebruikte begrip „elektrisch gereedschap” heeft betrekking op elektrische gereedschappen voor gebruik op het stroomnet (met netsnoer) en op elektrische gereedschappen voor gebruik met een accu (zonder netsnoer).

#### Veiligheid van de werkomgeving

- ▶ **Houd uw werkomgeving schoon en goed verlicht.** Een rommelige of onverlichte werkomgeving kan tot ongelukken leiden.
- ▶ **Werk met het elektrische gereedschap niet in een omgeving met explosiegevaar waarin zich brandbare vloeistoffen, brandbare gassen of brandbaar stof bevinden.** Elektrische gereedschappen veroorzaken vonken die het stof of de dampen tot ontsteking kunnen brengen.
- ▶ **Houd kinderen en andere personen tijdens het gebruik van het elektrische gereedschap uit de buurt.** Wanneer u wordt afgeleid, kunt u de controle over het gereedschap verliezen.

#### Elektrische veiligheid

- ▶ **De aansluitstekker van het elektrische gereedschap moet in het stopcontact passen. De stekker mag in geen geval worden veranderd. Gebruik geen adapterstekkers in combinatie met geaarde elektrische gereedschappen.** Onveranderde stekkers en passende stopcontacten beperken het risico van een elektrische schok.
- ▶ **Voorkom aanraking van het lichaam met geaarde oppervlakken, bijvoorbeeld van buizen, verwarmingen, fornuizen en koelkasten.** Er bestaat een verhoogd risico door een elektrische schok wanneer uw lichaam geaard is.

## 48 | Nederlands

- ▶ **Houd het gereedschap uit de buurt van regen en vocht.** Het binnendringen van water in het elektrische gereedschap vergroot het risico van een elektrische schok.
- ▶ **Gebruik de kabel niet voor een verkeerd doel, om het elektrische gereedschap te dragen of op te hangen of om de stekker uit het stopcontact te trekken. Houd de kabel uit de buurt van hitte, olie, scherpe randen en bewegende gereedschapsdelen.** Beschadigde of in de war geraakte kabels vergroten het risico van een elektrische schok.
- ▶ **Wanneer u buitenshuis met elektrisch gereedschap werkt, dient u alleen verlengkabels te gebruiken die voor gebruik buitenshuis zijn goedgekeurd.** Het gebruik van een voor gebruik buitenshuis geschikte verlengkabel beperkt het risico van een elektrische schok.
- ▶ **Als het gebruik van het elektrische gereedschap in een vochtige omgeving onvermijdelijk is, dient u een aardlekschakelaar te gebruiken.** Het gebruik van een aardlekschakelaar vermindert het risico van een elektrische schok.

**Veiligheid van personen**

- ▶ **Wees alert, let goed op wat u doet en ga met verstand te werk bij het gebruik van het elektrische gereedschap.** Gebruik geen elektrisch gereedschap wanneer u moe bent of onder invloed staat van drugs, alcohol of medicijnen. Een moment van onoplettendheid bij het gebruik van het elektrische gereedschap kan tot ernstige verwondingen leiden.
- ▶ **Draag persoonlijke beschermende uitrusting. Draag altijd een veiligheidsbril.** Het dragen van persoonlijke beschermende uitrusting zoals een stofmasker, slipvaste werkschoenen, een veiligheidshelm of gehoorbescherming, afhankelijk van de aard en het gebruik van het elektrische gereedschap, vermindert het risico van verwondingen.
- ▶ **Voorkom per ongeluk inschakelen. Controleer dat het elektrische gereedschap uitgeschakeld is voordat u de stekker in het stopcontact steekt of de accu aansluit en voordat u het gereedschap oppakt of draagt.** Wanneer u bij het dragen van het elektrische gereedschap uw vinger aan de schakelaar hebt of wanneer u het gereedschap ingeschakeld op de stroomvoorziening aansluit, kan dit tot ongevallen leiden.
- ▶ **Verwijder instelgereedschappen of schroefsleutels voordat u het elektrische gereedschap inschakelt.** Een instelgereedschap of sleutel in een draaiend deel van het gereedschap kan tot verwondingen leiden.
- ▶ **Voorkom een onevenwichtige lichaamshouding. Zorg ervoor dat u stevig staat en steeds in evenwicht blijft.** Daardoor kunt u het elektrische gereedschap in onverwachte situaties beter onder controle houden.
- ▶ **Draag geschikte kleding. Draag geen loshangende kleding of sieraden. Houd haren, kleding en handschoenen uit de buurt van bewegende delen.** Loshangende kleding, lange haren en sieraden kunnen door bewegende delen worden meegenomen.
- ▶ **Wanneer stofzuigings- of stofopvangvoorzieningen kunnen worden gemonteerd, dient u zich ervan te verzekeren dat deze zijn aangesloten en juist worden gebruikt.** Het gebruik van een stofafzuiging beperkt het gevaar door stof.

**Zorgvuldige omgang met en zorgvuldig gebruik van elektrische gereedschappen**

- ▶ **Overbelast het gereedschap niet. Gebruik voor uw werkzaamheden het daarvoor bestemde elektrische gereedschap.** Met het passende elektrische gereedschap werkt u beter en veiliger binnen het aangegeven capaciteitsbereik.
- ▶ **Gebruik geen elektrisch gereedschap waarvan de schakelaar defect is.** Elektrisch gereedschap dat niet meer kan worden in- of uitgeschakeld, is gevaarlijk en moet worden gerepareerd.
- ▶ **Trek de stekker uit het stopcontact of neem de accu uit het elektrische gereedschap voordat u het gereedschap instelt, toebehoren wisselt of het gereedschap weglegt.** Deze voorzorgsmaatregel voorkomt onbedoeld starten van het elektrische gereedschap.
- ▶ **Bewaar niet-gebruikte elektrische gereedschappen buiten bereik van kinderen. Laat het gereedschap niet gebruiken door personen die er niet mee vertrouwd zijn en deze aanwijzingen niet hebben gelezen.** Elektrische gereedschappen zijn gevaarlijk wanneer deze door onervaren personen worden gebruikt.
- ▶ **Verzorg het elektrische gereedschap zorgvuldig. Controleer of bewegende delen van het gereedschap correct functioneren en niet vastklemmen en of onderdelen zodanig gebroken of beschadigd zijn dat de werking van het elektrische gereedschap nadelig wordt beïnvloed. Laat deze beschadigde onderdelen voor het gebruik repareren.** Veel ongevallen hebben hun oorzaak in slecht onderhouden elektrische gereedschappen.
- ▶ **Houd snijdende inzetgereedschappen scherp en schoon.** Zorgvuldig onderhouden snijdende inzetgereedschappen met scherpe snijkanten klemmen minder snel vast en zijn gemakkelijker te geleiden.
- ▶ **Gebruik elektrisch gereedschap, toebehoren, inzetgereedschappen en dergelijke volgens deze aanwijzingen. Let daarbij op de arbeidsomstandigheden en de uit te voeren werkzaamheden.** Het gebruik van elektrische gereedschappen voor andere dan de voorziene toepassingen kan tot gevaarlijke situaties leiden.

**Service**

- ▶ **Laat het elektrische gereedschap alleen repareren door gekwalificeerd en vakkundig personeel en alleen met originele vervangingsonderdelen.** Daarmee wordt gewaarborgd dat de veiligheid van het gereedschap in stand blijft.

**Veiligheidsvoorschriften voor Multi-Cutter**

- ▶ **Houd het gereedschap aan de geïsoleerde greepvlakken vast als u werkzaamheden uitvoert waarbij het inzetgereedschap verborgen stroomleidingen of de eigen stroomkabel kan raken.** Contact met een onder

spanning staande leiding kan ook metalen delen van het gereedschap onder spanning zetten en tot een elektrische schok leiden.

- ▶ **Gebruik het elektrische gereedschap alleen voor droog schuren.** Het binnendringen van water in het elektrische gereedschap vergroot het risico van een elektrische schok.
- ▶ **Let op, brandgevaar! Voorkom oververhitting van het te schuren materiaal en de schuurmachine. Maak voor onderbrekingen van de werkzaamheden altijd de stofzak leeg.** Schuurstof in stofzak, microfilter, papieren stofzak (filterzak of filter van de stofzuiger) kan zelf ontbranden onder ongunstige omstandigheden, bijvoorbeeld wegvliegende vonken bij het schuren van metalen. Bijzonder gevaar bestaat als het schuurstof vermengd is met resten lak, polyurethaan of andere chemische stoffen en het schuurmateriaal na langdurige werkzaamheden heet is.
- ▶ **Houd uw handen uit de buurt van de plaats waar wordt gezaagd. Grijp niet onder het werkstuk.** Bij aanraking van het zaagblad bestaat verwondingsgevaar.
- ▶ **Gebruik een geschikt detectieapparaat om verborgen stroom-, gas- of waterleidingen op te sporen of raadpleeg het plaatselijke energie- of waterleidingbedrijf.** Contact met elektrische leidingen kan tot brand of een elektrische schok leiden. Beschadiging van een gasleiding kan tot een explosie leiden. Breuk van een waterleiding veroorzaakt materiële schade en kan een elektrische schok veroorzaken.
- ▶ **Houd het elektrische gereedschap tijdens de werkzaamheden stevig met beide handen vast en zorg ervoor dat u stevig staat.** Het elektrische gereedschap wordt met twee handen veiliger geleid.
- ▶ **Zet het werkstuk vast.** Een met spanvoorzieningen of een bankschroef vastgehouden werkstuk wordt beter vastgehouden dan u met uw hand kunt doen.
- ▶ **Draag werkhandschoenen bij het wisselen van de inzetgereedschappen.** Inzetgereedschappen worden warm bij langdurig gebruik.
- ▶ **Krab geen natgemaakte materialen (zoals behang) af en krab niet op een vochtige ondergrond.** Het binnendringen van water in het elektrische gereedschap vergroot de kans op een elektrische schok.
- ▶ **Behandel het te bewerken oppervlak niet met oplosmiddelhoudende vloeistoffen.** Door de verwarming van de materialen bij het afkrabben kunnen giftige dampen ontstaan.
- ▶ **Wees bij de omgang met de krabber bijzonder voorzichtig.** Het gereedschap is zeer scherp. Er bestaat verwondingsgevaar.

### Technische gegevens

Multi-Cutter	GOP 250 CE	GOP 300 SCE
Productnummer	3 601 B30 0..	3 601 B30 5..
Vooraf instelbaar aantal schuurbewegingen	●	●
Opgenomen vermogen	W	250
		300

De gegevens gelden voor nominale spanningen [U] 230 V. Bij afwijkende spanningen en bij per land verschillende uitvoeringen kunnen deze gegevens afwijken.

## Product- en vermogensbeschrijving



**Lees alle veiligheidswaarschuwingen en alle voorschriften.** Als de waarschuwingen en voorschriften niet worden opgevolgd, kan dit een elektrische schok, brand of ernstig letsel tot gevolg hebben.

Vouw de uitvouwbare pagina met de afbeelding van het gereedschap open en laat deze pagina opgevouwen terwijl u de gebruiksaanwijzing leest.

### Gebruik volgens bestemming

Het elektrische gereedschap is bestemd voor het zagen en doorslijpen van houtmaterialen, kunststof, gips, non-ferrometalen en bevestigingselementen (zoals ongeharde nagels en nieten). Het is eveneens geschikt voor het bewerken van zachte wandtegels en voor het droog schuren en afkrabben van kleine oppervlakken. Het is bij uitstek geschikt voor werkzaamheden langs opstaande en aansluitende randen. Het elektrische gereedschap mag uitsluitend met Bosch-toebehoren worden gebruikt.

### Afgebeelde componenten

De componenten zijn genummerd zoals op de afbeelding van het elektrische gereedschap op de pagina met afbeeldingen.

- 1 Aan/uit-schakelaar
- 2 Stelwiel vooraf instelbaar aantal schuurbewegingen
- 3 Ventilatieopeningen
- 4 Gereedschapopname
- 5 Handgreep (geïsoleerd greepvlak)
- 6 Zaagblad voor invallend zagen\*
- 7 Spanschroef met schotelveer (GOP 250 CE)
- 8 Inbussleutel
- 9 Adapter voor gereedschapopname (GOP 250 CE)
- 10 Schuurplateau\*
- 11 Schuurblad\*
- 12 SDS-hendel voor gereedschapontgrendeling (GOP 300 SCE)
- 13 Viltring van stofafzuiging\*
- 14 Vasthoudklem van stofafzuiging\*
- 15 Afzuigaansluiting\*
- 16 Stofafzuiging\*
- 17 Afzuigslang\*
- 18 Afzuigadapter\*

\* Niet elk afgebeeld en beschreven toebehoren wordt standaard meegeleverd. Het volledige toebehoren vindt u in ons toebehorenprogramma.

## 50 | Nederlands

Multi-Cutter		GOP 250 CE	GOP 300 SCE
Afgegeven vermogen	W	150	180
Onbelast toerental $n_0$	$\text{min}^{-1}$	8000–20000	8000–20000
Oscillatiehoek links/rechts	°	1,4	1,4
Gewicht volgens EPTA-Procedure 01/2003	kg	1,5	1,6
Isolatieklasse		□ / II	□ / II

De gegevens gelden voor nominale spanningen [U] 230 V. Bij afwijkende spanningen en bij per land verschillende uitvoeringen kunnen deze gegevens afwijken.

## Informatie over geluid en trillingen

		GOP 250 CE	GOP 300 SCE
Geluidsemisiewaarden vastgesteld volgens EN 60745-2-4.			
Het A-gewogen geluidsniveau van het gereedschap bedraagt kenmerkend			
Geluidsdrukniveau	dB(A)	81	79
Geluidsvermogensniveau	dB(A)	92	90
Onzekerheid K	dB	3	3
<b>Draag een gehoorbescherming.</b>			
Totale trillingwaarden $a_h$ (vectorsom van drie richtingen) en onzekerheid K bepaald volgens EN 60745:			
Schuren:			
$a_h$	$\text{m/s}^2$	2	3
K	$\text{m/s}^2$	1,5	1,5
Zagen met zaagblad voor invallend zagen:			
$a_h$	$\text{m/s}^2$	10	10
K	$\text{m/s}^2$	1,5	1,5
Zagen met segmentzaagblad:			
$a_h$	$\text{m/s}^2$	6,5	5
K	$\text{m/s}^2$	1,5	1,5
Afkrabben:			
$a_h$	$\text{m/s}^2$	4,5	5
K	$\text{m/s}^2$	1,5	1,5

Het in deze gebruiksaanwijzing vermelde trillingsniveau is gemeten met een volgens EN 60745 genormeerde meetmethode en kan worden gebruikt om elektrische gereedschappen met elkaar te vergelijken. Het is ook geschikt voor een voorlopige inschatting van de trillingsbelasting.

Het aangegeven trillingsniveau representeert de voornaamste toepassingen van het elektrische gereedschap. Als echter het elektrische gereedschap wordt gebruikt voor andere toepassingen, met verschillende accessoires, met afwijkende inzetgereedschappen of onvoldoende onderhoud, kan het trillingsniveau afwijken. Dit kan de trillingsbelasting gedurende de gehele arbeidsperiode duidelijk verhogen.

Voor een nauwkeurige schatting van de trillingsbelasting moet ook rekening worden gehouden met de tijd waarin het gereedschap uitgeschakeld is, of waarin het gereedschap wel loopt, maar niet werkelijk wordt gebruikt. Dit kan de trillingsbelasting gedurende de gehele arbeidsperiode duidelijk verminderen.

Leg aanvullende veiligheidsmaatregelen ter bescherming van de bediener tegen het effect van trillingen vast, zoals: Onderhoud van elektrische gereedschappen en inzetgereedschappen, warm houden van de handen, organisatie van het arbeidsproces.

Conformiteitsverklaring 

We verklaren op onze verantwoordelijkheid dat het onder „Technische gegevens” beschreven product aan alle desbetreffende bepalingen van de richtlijnen 2011/65/EU, 2014/30/EU, 2006/42/EG inclusief van de wijzigingen ervan voldoet en met de volgende normen overeenstemt EN 60745-1, EN 60745-2-4.

Technisch dossier (2006/42/EG) bij:  
Robert Bosch GmbH, PT/ETM9,  
70764 Leinfelden-Echterdingen, GERMANY

Henk Becker	Helmut Heinzelmann
Executive Vice President	Head of Product Certification
Engineering	PT/ETM9

PPA.  
*[Handwritten signatures]* i.V. K-wk

Robert Bosch GmbH, Power Tools Division  
70764 Leinfelden-Echterdingen, GERMANY  
Leinfelden, 24.09.2014

## Montage

### Inzetgereedschap wisselen

- ▶ **Trek altijd voor werkzaamheden aan het elektrische gereedschap de stekker uit het stopcontact.**
- ▶ **Draag werkhandschoenen bij het wisselen van inzetgereedschap.** Bij het aanraken van de inzetgereedschappen bestaat verwondingsgevaar.

### Inzetgereedschap kiezen

Inzetgereedschap	Materiaal
	HCS-houtsegmentzaagblad* Houtmaterialen, kunststof
	Bimetaalsegmentzaagblad* Houtmaterialen, kunststof, non-ferrometalen
	HCS-zaagbladen voor invallend zagen in hout* Houtmaterialen, kunststof, gips en andere zachte materialen
	Bimetaalzaagbladen voor invallend zagen in metaal* Metaal (bijv. ongeharte spijkers, schroeven, kleine profielen) en non-ferrometalen
	Bimetaalzaagbladen voor invallend zagen in hout en metaal* Hout, metaal, non-ferrometalen
	HM-riffsegmentzaagblad* Cementvoegen, zachte wandtegels, glasvezelversterkte kunststoffen en andere abrasieve materialen
	HM-riff-deltaplaat* Cementvoegen, zachte wandtegels, glasvezelversterkte kunststoffen en andere abrasieve materialen
	Krabber, stijf* Tapijt en vloerbedekking
	Krabber, flexibel* Silicone en andere elastische materialen
	Schuurplateau voor schuurbladen serie Delta 93 mm* Afhankelijk van schuurblad

\* Optioneel toebehoren; het complete toebehoren vindt u in het Bosch-toebehorenprogramma.

### Inzetgereedschap monteren of vervangen (GOP 250 CE)

Verwijder indien nodig een reeds gemonteerd inzetgereedschap.

Als u het inzetgereedschap wilt verwijderen, draait u met de inbussleutel **8** de schroef **7** los en verwijdert u het inzetgereedschap.

Zet het gewenste inzetgereedschap (bijvoorbeeld het zaagblad voor invallend zagen **6**) zodanig op de gereedschapopname **4** dat de buiging omlaag wijst (zie de afbeelding op de pagina met afbeeldingen, het opschrift van het inzetgereedschap is van boven leesbaar).

Draai het inzetgereedschap in een voor de werkzaamheden gunstige positie en laat het in de nokken van de gereedschapopname **4** vastklikken. Daarbij zijn twaalf posities met een verplaatsing van telkens 30° mogelijk.

Voor overige tussenposities kunt u de adapter **9** (toebehoren) gebruiken: Laat de adapter met de gladde zijde op de nokken van de gereedschapopname **4** vastklikken (zie de afbeelding op de pagina met afbeeldingen). Zet het inzetgereedschap in een willekeurige stand op de adapter.

Bevestig het inzetgereedschap met de schroef **7**. Draai de schroef met de inbussleutel **8** vast tot de schotelveer van de schroef goed op het inzetgereedschap aansluit.

- ▶ **Controleer of het inzetgereedschap stevig vastzit.** Verkeerd of niet stevig bevestigde inzetgereedschappen kunnen tijdens het gebruik losraken en kunnen u in gevaar brengen.

### Inzetgereedschap monteren of vervangen (GOP 300 SCE)

Verwijder indien nodig een reeds gemonteerd inzetgereedschap.

Open daarvoor de SDS-hendel **12** tot aan de aanslag (niet verder) en verwijder het inzetgereedschap.

Zet het gewenste inzetgereedschap (bijvoorbeeld het zaagblad voor invallend zagen **6**) zodanig op de gereedschapopname **4** dat de buiging omlaag wijst (zie de afbeelding op de pagina met afbeeldingen, het opschrift van het inzetgereedschap is van boven leesbaar).

Draai het inzetgereedschap in een voor de werkzaamheden gunstige positie en laat het in de nokken van de gereedschapopname **4** vastklikken. Daarbij zijn twaalf posities met een verplaatsing van telkens 30° mogelijk.

Sluit de SDS-hendel **12**, zodat deze tegen het huis van het elektrische gereedschap ligt.

- ▶ **Controleer of het inzetgereedschap stevig vastzit.** Verkeerd of niet stevig bevestigde inzetgereedschappen kunnen tijdens het gebruik losraken en kunnen u in gevaar brengen.

### Schuurblad op het schuurplateau aanbrengen of vervangen

Het schuurplateau **10** is voorzien van klitweefsel, zodat u schuurbladen met klithechting snel en eenvoudig kunt bevestigen.

Klop het klitweefsel van het schuurplateau **10** voor het aanbrengen van het schuurblad **11** uit, om een optimale hechting mogelijk te maken.

Plaats het schuurblad **11** tegen één zijde van het schuurplateau **10**, leg het schuurblad vervolgens op het schuurplateau en druk het stevig vast.

## 52 | Nederlands

Als u een optimale stofafzuiging wilt bereiken, dient u erop te letten dat de perforaties in het schuurblad overeenkomen met de boorgaten in het schuurplateau.

Als u het schuurblad **11** wilt verwijderen, pakt u het aan een punt vast en trekt u het van het schuurplateau **10** los.

U kunt alle schuurbladen, polijst- en reinigingsvliesen van de serie Delta 93 mm uit het Bosch-toebehorenprogramma gebruiken.

Schuurtoebehoren zoals vlies en polijstvlies worden op dezelfde wijze op het schuurplateau bevestigd.

**Keuze van het schuurblad**

Afgestemd op het te bewerken materiaal en de gewenste afname van het oppervlak zijn er verschillende schuurbladen verkrijgbaar:

Schuurblad	Materiaal	Gebruik	Korrel	
<b>best</b> <b>Paint</b> <b>best</b> <b>Wood</b>	<ul style="list-style-type: none"> <li>- Alle houtmaterialen (zoals hardhout, zacht hout, spaanplaat en bouwplaat)</li> <li>- Metaal</li> </ul>	Schuren van bijvoorbeeld ruwe, ongeschaafde balken en planken	Grof	40
				60
		Hout fijn schuren	Middel	80
				100
				120
				180
<ul style="list-style-type: none"> <li>- Verf</li> <li>- Lak</li> <li>- Vulmiddel</li> <li>- Plamuur</li> </ul>	Voor het afschuren van verf	Grof	40	
			60	
	Voor het schuren van grondverf (bijv. verwijderen van kwaststrepen, verfdruppels en uitgelopen verf)	Middel	80	
			100	
	Voor het opschuren van grondverflagen voor het lakken	Fijn	180	
			240	
		320		
		400		

**Afzuiging van stof en spanen**

► Stof van materialen zoals loodhoudende verf, enkele houtsoorten, mineralen en metaal kunnen schadelijk voor de gezondheid zijn. Aanraking of inademing van stof kan leiden tot allergische reacties en/of ziekten van de ademwegen van de gebruiker of personen die zich in de omgeving bevinden.

Bepaalde soorten stof, bijvoorbeeld van eiken- en beukenhout, gelden als kankerverwekkend, in het bijzonder in combinatie met toevoegingsstoffen voor houtbehandeling (chromaat en houtbeschermingsmiddelen). Asbesthoudend materiaal mag alleen door bepaalde vakmensen worden bewerkt.

- Gebruik indien mogelijk een voor het materiaal geschikte stofafzuiging.
- Zorg voor een goede ventilatie van de werkplek.
- Er wordt geadviseerd om een ademmasker met filterklasse P2 te dragen.

Neem de in uw land geldende voorschriften voor de te bewerken materialen in acht.

► **Voorkom ophoping van stof op de werkplek.** Stof kan gemakkelijk ontbranden.

**Stofafzuiging aansluiten (zie afbeelding A)**

Sluit voor het schuren altijd een stofafzuiging aan.

Verwijder het inzetgereedschap vóór de montage van de stofafzuiging **16** (toebehoren).

Combineer indien nodig de delen van de stofafzuiging **16** zoals op de afbeelding getoond. Plaats de gemonteerde stofafzuiging bij de gereedschapopname **4** op het elektrische gereedschap. Draai de stofafzuiging zodanig dat de nokken van de stofafzuiging in de desbetreffende uitsparingen van het machinehuis vastklikken. Bevestig de stofafzuiging zoals op de afbeelding getoond met de vasthoudklem **14** op het elektrische gereedschap.

Let erop dat de viltring **13** onbeschadigd is en dicht tegen het schuurplateau **10** aanligt. Vervang een beschadigde viltring onmiddellijk.

Steek een afzuigslang **17** (toebehoren) afhankelijk van de uitvoering rechtstreeks op de afzuigaansluiting **15** of knip het oude eindstuk van de slang, schroef de afzuigaansluiting **18** (toebehoren) op het einde van de slang en steek deze vervolgens rechtstreeks op de afzuigaansluiting **15**. Verbind de afzuigslang **17** met een stofzuiger (toebehoren). Een overzicht van aansluitingen op verschillende stofzuigers vindt u aan het einde van deze gebruiksaanwijzing.

De stofzuiger moet geschikt zijn voor het te bewerken materiaal.

Gebruik bij het afzuigen van voor de gezondheid bijzonder gevaarlijk, kankerverwekkend of droog stof een speciale zuiger.



## Gebruik

- ▶ **Let op de netspanning!** De spanning van de stroombron moet overeenkomen met de gegevens op het typeplaatje van het elektrische gereedschap. Met 230 V aangeduide elektrische gereedschappen kunnen ook met 220 V worden gebruikt.

## Ingebruikneming

### In- en uitschakelen

Als u het elektrische gereedschap wilt **inschakelen** duwt u de aan/uit-schakelaar **1** naar voren, zodat op de schakelaar „I” verschijnt.

Als u het elektrische gereedschap wilt **uitschakelen** duwt u de aan/uit-schakelaar **1** naar achteren, zodat op de schakelaar „0” verschijnt.

Om energie te besparen, schakelt u het elektrische gereedschap alleen in wanneer u het gebruikt.

### Aantal schuurbewegingen vooraf instellen

Met het stelwiel voor het vooraf instellen van het aantal schuurbewegingen **2** kunt u het benodigde aantal schuurbewegingen, ook terwijl de machine loopt, vooraf instellen.

Het vereiste aantal schuurbewegingen is afhankelijk van het materiaal en de werkomstandigheden en kan proefsgewijs worden vastgesteld.

### Tips voor de werkzaamheden

- ▶ **Trek altijd voor werkzaamheden aan het elektrische gereedschap de stekker uit het stopcontact.**
- ▶ **Wacht tot het elektrische gereedschap tot stilstand is gekomen voordat u het neerlegt.**

**Opmerking:** Houd de ventilatieopeningen **3** van het elektrische gereedschap tijdens de werkzaamheden niet dicht, omdat anders de levensduur van het elektrische gereedschap verkort wordt.

### Werkprincipe

Door de oscillerende aandrijving trilt het inzetgereedschap tot 20 000 keer per minuut 2,8° heen en weer. Daardoor zijn nauwkeurige werkzaamheden binnen een zeer kleine ruimte mogelijk.



Werk met geringe en gelijkmatige aandrukkracht. Anders verslechtert het arbeidsvermogen en kan het inzetgereedschap blokkeren.



Beweeg tijdens de werkzaamheden het elektrische gereedschap heen en weer, zodat het inzetgereedschap niet te warm wordt en niet blokkeert.

### Zagen

- ▶ **Gebruik alleen onbeschadigde zaagbladen die helemaal in orde zijn.** Verboden of niet-scherpe zaagbladen kunnen breken, het zagen negatief beïnvloeden of een terugslag veroorzaken.

- ▶ **Neem bij het zagen van lichte bouwmaterialen de wettelijke voorschriften en de adviezen van de fabrikanten van de materialen in acht.**

- ▶ **Alleen zachte materialen als hout en gipskarton mogen invallend worden gezaagd.**

Controleer hout, spaanplaat, bouwmaterialen enz., voordat u met HCS-zaagbladen in deze materialen zaagt, op spijkers, schroeven en dergelijke, en verwijder deze voorwerpen indien nodig, of gebruik bimetaalzaagbladen.

### Afkorten

**Opmerking:** Let er bij het afkorten van wandtegels op dat de inzetgereedschappen bij langdurig gebruik aan grote slijtage onderhevig zijn.

### Schuren

De afnamecapaciteit en het schuurbeeld worden in hoofdzaak bepaald door de keuze van het schuurblad, het vooraf ingestelde aantal schuurbewegingen en de aandrukkracht.

Alleen onbeschadigde schuurbladen zorgen voor een goede schuurcapaciteit en ontzien het elektrische gereedschap.

Let op een gelijkmatige aandrukkracht om de levensduur van de schuurbladen te verlengen.

Een overmatige verhoging van de aandrukkracht leidt niet tot een groter schuurvermogen, maar wel tot een sterkere slijtage van het elektrische gereedschap en het schuurblad.

Voor zeer nauwkeurig schuren van hoeken, randen en moeilijk bereikbare gebieden kunt u ook alleen met de punt of een rand van het schuurplateau werken.

Bij het schuren op een klein oppervlak kan het schuurblad zeer warm worden. Verminder het aantal schuurbewegingen en de aandrukkracht en laat het schuurblad regelmatig afkoelen.

Gebruik een schuurblad waarmee metaal is bewerkt niet meer voor andere materialen.

Gebruik uitsluitend origineel Bosch-schuurtoebehoren.

Sluit voor het schuren altijd een stofafzuiging aan.

### Afkrabben

Kies bij het afkrabben een hoog trillingsgetal.

Werk op een zachte ondergrond (zoals hout) met een scherpe hoek en met geringe aandrukkracht. Anders kan de spatel in de ondergrond snijden.

## Onderhoud en service

### Onderhoud en reiniging

- ▶ **Trek altijd voor werkzaamheden aan het elektrische gereedschap de stekker uit het stopcontact.**
- ▶ **Houd het elektrische gereedschap en de ventilatieopeningen altijd schoon om goed en veilig te werken.**

Reinig riff-inzetgereedschappen (toebehoren) regelmatig met een draadborstel.

Als de aansluitkabel moet worden vervangen, moeten deze werkzaamheden door Bosch of een erkende klantenservice voor Bosch elektrische gereedschappen worden uitgevoerd om veiligheidsrisico's te voorkomen.

## 54 | Dansk

**Klantenservice og gebrugsadvisen**

Onze klantenservice beantwoordt uw vragen over reparatie en onderhoud van uw product en over vervangingsonderdelen. Explosietekeningen en informatie over vervangingsonderdelen vindt u ook op:

**www.bosch-pt.com**

Het Bosch-team voor gebrugsadvisen helpt u graag bij vragen over onze producten en toebehoren.

Vermeld bij vragen en bestellingen van vervangingsonderdelen altijd het uit tien cijfers bestaande productnummer volgens het typeplaatje van het elektrische gereedschap.

**Nederland**

Tel.: (076) 579 54 54

Fax: (076) 579 54 94

E-mail: gereedschappen@nl.bosch.com

**België**

Tel.: (02) 588 0589

Fax: (02) 588 0595

E-mail: outillage.gereedschap@be.bosch.com

**Afvalverwijdering**

Elektrische gereedschappen, toebehoren en verpakkingen moeten op een voor het milieu verantwoorde wijze worden hergebruikt.

Gooi elektrische gereedschappen niet bij het huisvuil.

**Alleen voor landen van de EU:**

Volgens de Europese richtlijn 2012/19/EU betreffende elektrische en elektronische oude apparaten en de omzetting van de richtlijn in nationaal recht moeten niet meer bruikbare elektrische gereedschappen apart worden ingezameld en op een voor het milieu verantwoorde wijze worden hergebruikt.

Wijzigingen voorbehouden.

**Dansk****Sikkerhedsinstrukser****Generelle sikkerhedsinstrukser til el-værktøj**

**⚠ ADVARSEL** Læs alle sikkerhedsinstrukser og anvisninger. I tilfælde af manglende overholdelse af sikkerhedsinstrukserne og anvisningerne er der risiko for elektrisk stød, brand og/eller alvorlige kvæstelser.

**Opbevar alle sikkerhedsinstrukser og anvisninger til senere brug.**

Det i sikkerhedsinstrukserne benyttede begreb „el-værktøj“ refererer til netdrevet el-værktøj (med netkabel) og akkudrevet el-værktøj (uden netkabel).

**Sikkerhed på arbejdspladsen**

- ▶ **Sørg for, at arbejdsområdet er rent og rigtigt belyst.** Uorden eller uoplyste arbejdsområder øger faren for uheld.
- ▶ **Brug ikke el-værktøjet i eksplosionsfarlige omgivelser, hvor der findes brændbare væsker, gasser eller støv.** El-værktøj kan slå gnister, der kan antænde støv eller dampe.
- ▶ **Sørg for, at andre personer og ikke mindst børn holdes væk fra arbejdsområdet, når maskinen er i brug.** Hvis man distraheres, kan man miste kontrollen over maskinen.

**Elektrisk sikkerhed**

- ▶ **El-værktøjets stik skal passe til kontakten. Stikket må under ingen omstændigheder ændres. Brug ikke adapterstik sammen med jordforbundet el-værktøj.** Uændrede stik, der passer til kontakterne, nedsætter risikoen for elektrisk stød.
- ▶ **Undgå kropskontakt med jordfurbundne overflader som f. eks. rør, radiatorer, komfurer og køleskabe.** Hvis din krop er jordforbundet, øges risikoen for elektrisk stød.
- ▶ **Maskinen må ikke udsættes for regn eller fugt.** Indtrængning af vand i et el-værktøj øger risikoen for elektrisk stød.
- ▶ **Brug ikke ledningen til formål, den ikke er beregnet til (f. eks. må man aldrig bære el-værktøjet i ledningen, hænge el-værktøjet op i ledningen eller rykke i ledningen for at trække stikket ud af kontakten). Beskyt ledningen mod varme, olie, skarpe kanter eller maskindele, der er i bevægelse.** Beskadigede eller indviklede ledninger øger risikoen for elektrisk stød.
- ▶ **Hvis el-værktøjet benyttes i det fri, må der kun benyttes en forlængerledning, der er egnet til udendørs brug.** Brug af forlængerledning til udendørs brug nedsætter risikoen for elektrisk stød.
- ▶ **Hvis det ikke kan undgås at bruge el-værktøjet i fugtige omgivelser, skal der bruges et HFI-relæ.** Brug af et HFI-relæ reducerer risikoen for at få elektrisk stød.

**Personlig sikkerhed**

- ▶ **Det er vigtigt at være opmærksom, se, hvad man laver, og bruge el-værktøjet fornuftigt. Brug ikke noget el-værktøj, hvis du er træt, har nydt alkohol eller er påvirket af medikamenter eller euforiserende stoffer.** Få sekunders uopmærksomhed ved brug af el-værktøjet kan føre til alvorlige personskader.
- ▶ **Brug beskyttelsesudstyr og hav altid beskyttelsesbriller på.** Brug af sikkerhedsudstyr som f. eks. støvmaske, skridsikkert fodtøj, beskyttelseshjelm eller høreværn afhængig af maskintype og anvendelse nedsætter risikoen for personskader.
- ▶ **Undgå utilsigtet igangsætning. Kontrollér, at el-værktøjet er slukket, før du tilslutter det til strømtilførslen og/eller akkuen, løfter eller bærer det.** Undgå at bære el-værktøjet med fingeren på afbryderen og sørg for, at el-værktøjet ikke er tændt, når det sluttes til nettet, da det øger risikoen for personskader.

- ▶ **Gør det til en vane altid at fjerne indstillingsværktøj eller skruenøgle, før el-værktøjet tændes.** Hvis et stykke værktøj eller en nøgle sidder i en roterende maskindel, er der risiko for personskader.
- ▶ **Undgå en anormal legemsposition. Sørg for at stå sikkert, mens der arbejdes, og kom ikke ud af balance.** Dermed har du bedre muligheder for at kontrollere el-værktøjet, hvis der skulle opstå uventede situationer.
- ▶ **Brug egnet arbejdstøj. Undgå løse beklædningsgenstande eller smykker. Hold hår, tøj og handsker væk fra dele, der bevæger sig.** Dele, der er i bevægelse, kan gribe fat i løstsiddende tøj, smykker eller langt hår.
- ▶ **Hvis støvudsugnings- og opsamlingsudstyr kan monteres, er det vigtigt, at dette tilsluttes og benyttes korrekt.** Brug af en støvopsugning kan reducere støvmængden og dermed den fare, der er forbundet støv.

#### Omhyggelig omgang med og brug af el-værktøj

- ▶ **Undgå overbelastning af maskinen. Brug altid et el-værktøj, der er beregnet til det stykke arbejde, der skal udføres.** Med det passende el-værktøj arbejder man bedst og mest sikkert inden for det angivne effektområde.
- ▶ **Brug ikke et el-værktøj, hvis afbryder er defekt.** Et el-værktøj, der ikke kan startes og stoppes, er farligt og skal repareres.
- ▶ **Træk stikket ud af stikkontakten og/eller fjern akkuen, inden maskinen indstilles, der skiftes tilbehørsdele, eller maskinen lægges fra.** Disse sikkerhedsforanstaltninger forhindrer utilsigtet start af el-værktøjet.
- ▶ **Opbevar ubenyttet el-værktøj uden for børns rækkevidde. Lad aldrig personer, der ikke er fortrolige med maskinen eller ikke har gennemlæst disse instrukser, benytte maskinen.** El-værktøj er farligt, hvis det benyttes af ukyndige personer.
- ▶ **El-værktøjet bør vedligeholdes omhyggeligt. Kontroller, om bevægelige maskindele fungerer korrekt og ikke sidder fast, og om delene er brækket eller beskadiget, således at el-værktøjets funktion påvirkes. Få beskadigede dele repareret, inden maskinen tages i brug.** Mange uheld skyldes dårligt vedligeholdte el-værktøjer.
- ▶ **Sørg for, at skæreværktøjer er skarpe og rene.** Omhyggeligt vedligeholdte skæreværktøjer med skarpe skærekanten sætter sig ikke så hurtigt fast og er nemmere at føre.
- ▶ **Brug el-værktøj, tilbehør, indsatsværktøj osv. iht. disse instrukser. Tag hensyn til arbejdsforholdene og det arbejde, der skal udføres.** Anvendelse af el-værktøjet til formål, som ligger uden for det fastsatte anvendelsesområde, kan føre til farlige situationer.

#### Service

- ▶ **Sørg for, at el-værktøj kun repareres af kvalificerede fagfolk og at der kun benyttes originale reservedele.** Dermed sikres størst mulig maskinsikkerhed.

#### Sikkerhedsinstrukser til Multi-Cutter

- ▶ **Hold el-værktøjet i de isolerede gribeblader, når du udfører arbejde, hvor indsatsværktøjet kan ramme bøjede strømledninger eller el-værktøjets eget kabel.** Kontakt med en spændingsførende ledning kan også sætte

maskinens metaldele under spænding, hvilket kan føre til elektrisk stød.

- ▶ **Anvend kun el-værktøjet til tørsavning.** Indtrængning af vand i el-værktøjet øger risikoen for elektrisk stød.
- ▶ **Pas på brandfare! Undgå overophedning af slibemnet og sliberen. Tøm altid støvbeholderen, før arbejdsposser indtages.** Slibestøv i støvpose, mikrofilter, papirpose (eller i filterpose eller støvsugerens filter) kan antænde sig selv under ugunstige forhold som f.eks. gnistregn, der opstår under metallslibning. Det er særlig farligt, hvis støvet er blandet med lak-, polyurethanrester eller andre kemiske stoffer og slibemnet er varmt efter lang tids arbejde.
- ▶ **Hold hænderne væk fra saveområdet. Stik ikke fingrene ind under emnet.** Du kan blive kvæstet, hvis du kommer i kontakt med savklingen.
- ▶ **Anvend egnede søgeinstrumenter til at finde frem til skjulte forsyningsledninger eller kontakt det lokale forsyningselskab.** Kontakt med elektriske ledninger kan føre til brand og elektrisk stød. Beskadigelse af en gasledning kan føre til eksplosion. Brud på et vandrør kan føre til materiel skade eller elektrisk stød.
- ▶ **Hold altid maskinen fast med begge hænder og sørg for at stå sikkert under arbejdet.** El-værktøjet føres sikkert med to hænder.
- ▶ **Sikr emnet.** Et emne holdes bedre fast med spændeanordninger eller skruestik end med hånden.
- ▶ **Brug beskyttelseshandsker, når indsatsværktøjet skiftes.** Indsatsværktøj bliver varmt, hvis det anvendes i længere tid.
- ▶ **Skrab ikke fugtigt materiale (f. eks. tapet) og ikke på fugtigt undergrund.** Indtrængning af vand i et el-værktøj øger risikoen for elektrisk stød.
- ▶ **Behandle ikke den flade, der skal bearbejdes, med opløsningsmiddelholdige væsker.** Giftige dampe kan opstå under skrabearbejdet, da materialerne bliver varme.
- ▶ **Håndtér skraberens særlig forsigtig.** Værktøjet er meget skarpt, fare for kvæstelser.

## Beskrivelse af produkt og ydelse



**Læs alle sikkerhedsinstrukser og anvisninger.** I tilfælde af manglende overholdelse af sikkerhedsinstrukserne og anvisningerne er der risiko for elektrisk stød, brand og/eller alvorlige kvæstelser.

Klap venligst foldesiden med illustration af produktet ud og lad denne side være foldet ud, mens du læser betjeningsvejledningen.

#### Beregnet anvendelse

El-værktøjet er beregnet til savning og gennemsavning af træmaterialer, kunststof, gips, ikke-jernholdige metaller og fastgørelseselementer (f. eks. uhærdede søm, klemmer). Det er ligeledes egnet til behandling af bløde vægfliser samt tør slibning og skrabning af små flader. Det er især egnet til kantnært og kantflugtende arbejde. El-værktøjet må udelukkende anvendes med Bosch-tilbehør.

## 56 | Dansk

**Illustrerede komponenter**

Nummereringen af de illustrerede komponenter refererer til illustrationen af el-værktøjet på illustrationssiden.

- 1 Start-stop-kontakt
- 2 Hjul til indstilling af svingtal
- 3 Ventilationsåbninger
- 4 Værktøjsholder
- 5 Håndgreb (isoleret gribeblade)
- 6 Dyksavklinge\*
- 7 Spændeskruer med tallerkenfjeder (GOP 250 CE)
- 8 Unbraconøglen
- 9 Adapter til værktøjsholder (GOP 250 CE)

- 10 Pudsesål\*
- 11 Slibeblad\*
- 12 SDS-arm til værktøjsoplåsning (GOP 300 SCE)
- 13 Filtring til støvsugning\*
- 14 Holdeklemme til støvsugning\*
- 15 Opsugningsstuds\*
- 16 Støvsugning\*
- 17 Opsugningsslange\*
- 18 Opsugningsadapter\*

\*Tilbehør, som er illustreret og beskrevet i brugsanvisningen, er ikke indeholdt i leveringen. Det fuldstændige tilbehør findes i vores tilbehørsprogram.

**Tekniske data**

Multi-Cutter		GOP 250 CE	GOP 300 SCE
Typenummer		3 601 B30 0..	3 601 B30 5..
Indstilling af svingningsantal		●	●
Nominel optagen effekt	W	250	300
Afgiven effekt	W	150	180
Omdrejningstal i tomgang $n_0$	min <sup>-1</sup>	8000–20000	8000–20000
Oscillationsvinkel venstre/højre	°	1,4	1,4
Vægt svarer til EPTA-Procedure 01/2003	kg	1,5	1,6
Beskyttelsesklasse		□/II	□/II

Angivelserne gælder for en nominal spænding [U] på 230 V. Disse angivelser kan variere ved afvigende spændinger og i landespecifikke udførelser.

**Støj-/vibrationsinformation**

		GOP 250 CE	GOP 300 SCE
Støjemissionsværdier bestemt iht. EN 60745-2-4.			
Værktøjets A-vurderede lydtrykniveau er typisk			
Lydtrykniveau	dB(A)	81	79
Lydeffektniveau	dB(A)	92	90
Usikkerhed K	dB	3	3
<b>Brug høreværn!</b>			
Samlede vibrationsværdier $a_h$ (vektorsum for tre retninger) og usikkerhed K beregnet iht. EN 60745:			
Slibning:			
$a_h$	m/s <sup>2</sup>	2	3
K	m/s <sup>2</sup>	1,5	1,5
Savning med dyksavklinge:			
$a_h$	m/s <sup>2</sup>	10	10
K	m/s <sup>2</sup>	1,5	1,5
Savning med segmentsavklinge:			
$a_h$	m/s <sup>2</sup>	6,5	5
K	m/s <sup>2</sup>	1,5	1,5
Skrabning:			
$a_h$	m/s <sup>2</sup>	4,5	5
K	m/s <sup>2</sup>	1,5	1,5

Det svingningsniveau, der er angivet i nærværende instruktio-  
ner, er blevet målt iht. en standardiseret måleproces i  
EN 60745, og kan bruges til at sammenligne el-værktøjer. Det  
er også egnet til en foreløbig vurdering af svingningsbelast-  
ningen.

Det angivende svingningsniveau repræsenterer de væsentlige  
anvendelser af el-værktøjet. Hvis el-værktøjet dog anvendes  
til andre formål, med forskellige tilbehørsdele, med afvigende  
indsatsværktøj eller utilstrækkelig vedligeholdelse, kan sving-  
ningsniveauet afvige. Dette kan føre til en betydelig forøgelse  
af svingningsbelastningen i hele arbejdstidsrummet.

Til en nøjagtig vurdering af svingningsbelastningen bør der også tages højde for de tider, i hvilke værktøjet er slukket eller godt nok kører, men rent faktisk ikke anvendes. Dette kan føre til en betydelig reduktion af svingningsbelastningen i hele arbejdstidsrummet.

Fastlæg ekstra sikkerhedsforanstaltninger til beskyttelse af brugeren mod svingningers virkning som f.eks.: Vedligeholdelse af el-værktøj og indsatsværktøj, holde hænder varme, organisation af arbejdsforløb.

## Overensstemmelseserklæring

Vi erklærer som eneansvarlig, at det produkt, der er beskrevet under „Tekniske data“, opfylder alle bestemmelser i direktiverne 2011/65/EU, 2014/30/EU, 2006/42/EF med tilhørende ændringer samt følgende standarder: EN 60745-1, EN 60745-2-4.

Teknisk dossier (2006/42/EF) ved:

Robert Bosch GmbH, PT/ETM9,  
70764 Leinfelden-Echterdingen, GERMANY

Henk Becker	Helmut Heinzelmann
Executive Vice President	Head of Product Certification
Engineering	PT/ETM9

*PPA*  
 i.V. 



Robert Bosch GmbH, Power Tools Division  
70764 Leinfelden-Echterdingen, GERMANY  
Leinfelden, 24.09.2014

## Montering



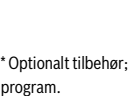
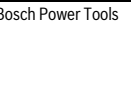

### Værktøjsskift

- ▶ **Træk stikket ud af stikkontakten, før der udføres arbejde på el-værktøjet.**
- ▶ **Brug beskyttelseshandsker, når værktøjet skiftes.** Berøring med indsatsværktøjet er forbundet med kvæstelsesfare.

### Indsatsværktøj vælges

Indsatsværktøj	Materiale
	HCS-træ-segmentsavklinge* Træmaterialer, kunststof
	Bi-metal-segmentsavklinge* Træmaterialer, kunststof, ikke-jernholdige metaller
	HCS-dyksavklinge til træ* Træmaterialer, kunststof, gips og andre bløde materialer
	Bi-metal-dyksavklinger til metal* Metal (f.eks. uheldede søm, skruer, små profiler), ikke-jernholdige metaller
	Bi-metal-dyksavklinge til træ og metal* Træ, metal, ikke-jernholdige metaller

\* Optionalt tilbehør; det komplette tilbehør findes i Bosch tilbehørsprogram.

Indsatsværktøj	Materiale
	HM-riff-segmentsavklinge* Cementfuger, bløde vægfliser, glasfiberforstærket kunststof og andet porøst materiale
	HM-riff-deltaplade* Tæpper, belægninger
	Skraber, stiv* Silikone og andre elastiske materialer
	Skraber, fleksibel* Afhængigt af slibebladet
	Slibeplade til slibeblade serie Delta 93 mm* Afhængigt af slibebladet

\* Optionalt tilbehør; det komplette tilbehør findes i Bosch tilbehørsprogram.

### Indsatsværktøj monteres/skiftes (GOP 250 CE)

Tag i givet fald et allerede monteret indsatsværktøj ud.

Indsatsværktøjet tages ud ved at løsne skruen **7** med unbrakonøglen **8** og tage indsatsværktøjet af.

Anbring det ønskede indsatsværktøj (f.eks. dyksavklinge **6**) på værktøjsholderen **4** på en sådan måde, at forkrøningen peger nedad (se illustration på grafiksiden, tekst til indsatsværktøj kan læses oppefra).

Drej indsatsværktøjet i en position, der passer til det arbejde, der skal udføres, og få det til at falde i hak i knasten på værktøjsholderen **4**. Her kan der vælges mellem tolv positioner, der hver især er forskudt 30°.

Til yderligere mellempositioner anvendes adapteren **9** (tilbehør): Få den glatte side på adapteren til at falde i hak værktøjsholderens knast **4** (se illustration på grafiksiden). Anbring indsatsværktøjet i en vilkårlig position på adapteren.

Fastgør indsatsværktøjet med skruen **7**. Spænd skruen så meget med unbrakonøglen **8**, at skruens tallerkenfjeder ligger glat op ad indsatsværktøjet.

#### ▶ Kontrollér indsatsværktøjet for korrekt positionering.

Forkert eller ikke sikkert fastgjort indsatsværktøj kan løsne sig under arbejdet og udsætte dig for fare.

### Indsatsværktøj monteres/skiftes (GOP 300 SCE)

Tag i givet fald et allerede monteret indsatsværktøj ud.

Åbn hertil SDS-armen **12** indtil anslag (ikke længere) og tag indsatsværktøjet af.

Anbring det ønskede indsatsværktøj (f.eks. dyksavklinge **6**) på værktøjsholderen **4** på en sådan måde, at forkrøningen peger nedad (se illustration på grafiksiden, tekst til indsatsværktøj kan læses oppefra).

## 58 | Dansk

Drej indsatsværktøjet i en position, der passer til det arbejde, der skal udføres, og få det til at falde i hak i knasten på værktøjsholderen **4**. Her kan der vælges mellem tolv positioner, der hver især er forskudt 30°.

Luk SDS-armen **12**, så den ligger op ad el-værktøjets hus.

► **Kontrollér indsatsværktøjet for korrekt positionering.**

Forkert eller ikke sikkert fastgjort indsatsværktøj kan løsne sig under arbejdet og udsætte dig for fare.

**Slibeblad skiftes/anbringes på slibeplade**

Pudsesålen **10** er udstyret med velcrostof, hvilket gør det hurtigt og nemt at fastgøre slibeblade med velcrolukning.

Bank på pudsesålen **10** velcrostof før slibebladet **11** sættes på for at sikre en optimal vedhæftning.

Anbring slibebladet **11** langs med den ene side af pudsesålen **10**, læg herefter slibebladet på pudsesålen og tryk det godt fast.

En optimal støvopsugning forudsætter, at udstansningerne i slibebladet passer til borerne i pudsesålen.

Til aftagning af slibebladet **11** tages fat i en spids, hvorefter det trækkes af pudsesålen **10**.

Du kan anvende alle slibeblade, poler- og rengøringsfilt fra serien Delta 93 mm i Bosch tilbehørsprogrammet.

Slibetilbehør som f. eks. filt/poleringsfilt fastgøres på slibesålen på samme måde.

**Valg af slibeblad**

Vælg det slibeblad og den afslibningsmåde, som passer bedst til det materiale, som skal bearbejdes:

Slibeblad	Materiale	Anvendelse	Korn		
best <b>FOR</b> Wood	– Alle træsorter (f.eks. hårdt træ, blødt træ, spånplader, byggeplader) – Metalmaterialer	Til forslibning f.eks. af ru, uhøvede bjælker og brædder	grov	40 60	
		Til planslibning og udjævning af små ujævnheder	middel	80 100 120	
		Til færdig- og finslibning af træ	fin	180 240 320 400	
	best <b>FOR</b> Paint	– Farve – Lak – Fylde – Spartel	Til afslibning af farve	grov	40 60
			Til afslibning af farve (f.eks. fjernelse af penselstreg og farvedråber)	middel	80 100 120
		Til endelig slibning af grundering før lakering	fin	180 240 320 400	

**Støv-/spånuudsugning**

► Støv fra materialer som f.eks. blyholdig maling, nogle træsorter, mineraler og metal kan være sundhedsfarlige. Berøring eller indånding af støv kan føre til allergiske reaktioner og/eller åndedrætssygdomme hos brugeren eller personer, der opholder sig i nærheden af arbejdspladsen. Bestemt støv som f.eks. ege- eller bøgestøv gælder som kræftfremkaldende, især i forbindelse med ekstra stoffer til træbehandling (chromat, træbeskyttelsesmiddel). Asbestholdigt materiale må kun bearbejdes af fagfolk.

- Brug helst en støvopsugning, der egner sig til materialet.
- Sørg for god udluftning af arbejdspladsen.
- Det anbefales at bære åndeværn med filterklasse P2.

Overhold forskrifterne, der gælder i dit land vedr. de materialer, der skal bearbejdes.

► **Undgå at der samler sig støv på arbejdspladsen.** Støv kan let antænde sig selv.

**Tilslutning af støvudsugning (se Fig. A)**

Tilslut altid en støvopsugning til slibning.

Tag indsatsværktøjet af, når støvopsugningen **16** (tilbehør) skal monteres.

Samle i givet fald støvopsugningens dele **16** som vist på illustrationen. Anbring den monterede støvopsugning på værktøjsholderen **4** på el-værktøjet. Drej støvopsugningen, så støvopsugningens knaster falder i hak i de pågældende udsparinger på huset. Fastgør støvopsugningen (som vist på illustrationen) på el-værktøjet med holdeklemmen **14**.

Sørg for, at filtreringen **13** er ubeskadiget og ligger tæt op ad pudsesålen **10**. Skift en beskadiget filtrering med det samme. Sæt en opsugningsslange **17** (tilbehør) – afhængigt af udførelsen – enten direkte på opsugningsstudsens **15** eller skær dit gamle slangeslutstykke af, skru opsugningsadapteren **18** (tilbehør) på slangeenden og monter den direkte på opsugningsstudsens **15**. Forbind opsugningsslangen **17** med en støvsuger (tilbehør). En oversigt over tilslutning til forskellige støvsugere findes bag i denne vejledning.

Støvsugeren skal være egnet til det materiale, som skal opsu- ges.

Anvend en specialstøvsuger til opslugning af særligt sund- hedsfarligt, kræftfremkaldende eller tørt støv.

## Brug

- ▶ **Kontrollér netspændingen! Strømkildens spænding skal stemme overens med angivelserne på el-værktø- jets typeskilt. El-værktøj til 230 V kan også tilsluttes 220 V.**

### Ibrugtagning

#### Tænd/sluk

El-værktøjet **tændes** ved at skubbe start-stop-kontakten **1** frem, så „1“ fremkommer på kontakten.

El-værktøjet **slukkes** ved at skubbe start-stop-kontakten **1** til- bage, så „0“ fremkommer på kontakten.

For at spare på energien bør du kun tænde for el-værktøjet, når du bruger det.

#### Indstilling af svingtal

Med stillehjulet indstilling af svingtal **2** kan du indstille det nødvendige svingtal under driften.

Det krævede svingtal afhænger af arbejdsmaterialet og ar- bejdsbetingelserne; det fastlægges bedst ved praktiske for- søg.

### Arbejdsvejledning

- ▶ **Træk stikket ud af stikkontakten, før der udføres arbej- de på el-værktøjet.**

- ▶ **El-værktøjet må først lægges fra, når det står helt stille.**

**Bemærk:** Sørg for, at ventilationsåbningerne **3** på el-værktø- jet ikke tildækkes under arbejdet, da el-værktøjets levetid el- lers forringes.

#### Arbejdsprincip

Det oscillerende drev sætter indsatsværktøjet i svingninger – op til 20 000 gange/minuttet med 2,8° frem og tilbage. Det muliggør præcist arbejde i et lille område.



Arbejd med lavt og jævnt modtryk, da ar- bejdsydelsen ellers forringes, og indsats- værktøjet kan blokere.



Bevægel-værktøjet frem og tilbage under arbejdet, så indsatsværktøjet ikke opvar- mes alt for meget og ikke blokerer.

### Savning

- ▶ **Anvend kun ubeskadigede, fejlfrie savklinger.** Bøjede eller uskarpe savklinger kan brække, påvirke snittet nega- tivt eller føre til tilbageslag.

- ▶ **Gældende lovbestemmelser og anbefalinger fra mate- rialefabrikanterne skal overholdes, når der saves i let- te byggematerialer.**

- ▶ **Ved dyksavning må der kun bearbejdes bløde materia- ler som f. eks. træ, gipskarton el. lign.!**

Kontrollér før savning med HCS-savklinger i træ, spånplader, byggematerialer osv. disse for fremmedlegemer som f. eks. søm, skruer o. lign. Fjern fremmedlegemerne i givet fald eller anvend bi-metal-savklinger.

#### Gennemskære

**Bemærk:** Vær ved gennemskæring af vægfliser opmærksom på, at værktøjet slides hurtigt, hvis det anvendes i længere tid.

#### Slibe

Afslibningsarbejdet og slibebladet bestemmes især af det valgte slibeblad, det valgte svingtaltrin og det tryk, som bru- geren udøver på maskinen.

Kun fejlfrie slibeblade sikrer et godt sliberesultat og skåner el-værktøjet.

Sørg for jævnt slibetryk, da dette er med til at forlænge slibe- bladenes levetid.

Et overdrevet tryk fører ikke til en større slibe kapacitet, men derimod til et større slid af el-værktøj og slibepapir.

Til punktnøjagtig slibning af hjørner, kanter og vanskeligt til- gængelige områder kan man også bare bruge spidsen eller en af slibesålens kanter.

Slibebladet kan opvarmes stærkt ved punktuelt slibearbejde. Reducer svingtal og modtryk og lad slibebladet afkøle med re- gelmæssige mellemrum.

Anvend ikke et slibeblad, der forinden har været brugt til sli- ning af metal, til andre materialer.

Anvend kun originalt Bosch slibetilbehør.

Tilslut altid en støvopsugning til slibning.

#### Skrabning

Vælg et højt svingtaltrin til skrabning.

Arbejd på blød undergrund (f. eks. træ) i en flad vinkel og med et lille modtryk. Ellers kan spartlen skære ned i undergrun- den.

## Vedligeholdelse og service

### Vedligeholdelse og rengøring

- ▶ **Træk stikket ud af stikkontakten, før der udføres arbej- de på el-værktøjet.**

- ▶ **El-værktøj og el-værktøjets ventilationsåbninger skal altid holdes rene for at sikre et godt og sikkert arbejde.**

Rengør riff-indsatsværktøj (tilbehør) med en trådbørste med regelmæssige mellemrum.

Hvis det er nødvendigt at erstatte tilslutningsledningen, skal dette arbejde udføres af Bosch eller på et autoriseret service- værksted for Bosch el-værktøj for at undgå farer.



## 60 | Svenska

**Kundeservice och brugerrådgivning**

Kundeservice besvarer dine spørgsmål vedr. reparation og vedligeholdelse af dit produkt samt reservedele. Eksplosions-tegninger og informationer om reservedele findes også under:

**www.bosch-pt.com**

Bosch brugerrådgivningsteamet vil gerne hjælpe dig med at besvare spørgsmål vedr. vores produkter og deres tilbehør. El-værktøjets 10-cifrede typenummer (se typeskilt) skal altid angives ved forespørgsler og bestilling af reservedele.

**Dansk**

Bosch Service Center  
Telegrafvej 3  
2750 Ballerup  
På [www.bosch-pt.dk](http://www.bosch-pt.dk) kan der online bestilles reservedele eller oprettes en reparations ordre.  
Tlf. Service Center: 44898855  
Fax: 44898755  
E-Mail: [vaerktoej@dk.bosch.com](mailto:vaerktoej@dk.bosch.com)

**Bortskaffelse**

El-værktøj, tilbehør og emballage skal genbruges på en miljøvenlig måde.

Smid ikke el-værktøj ud sammen med det almindelige husholdningsaffald!

**Gælder kun i EU-lande:**

Iht. det europæiske direktiv 2012/19/EU om affald af elektrisk og elektronisk udstyr skal kasseret elektrisk udstyr indsamles separat og genbruges iht. gældende miljøforskrifter.

Ret til ændringer forbeholdes.

**Svenska****Säkerhetsanvisningar****Allmänna säkerhetsanvisningar för elverktyg**

**⚠ VARNING** Läs noga igenom alla säkerhetsanvisningar och instruktioner. Fel som uppstår till följd av att säkerhetsanvisningarna och instruktionerna inte följts kan orsaka elstöt, brand och/eller allvarliga personskador.

**Förvara alla varningar och anvisningar för framtida bruk.**

Nedan använt begrepp "Elverktyg" hänför sig till nätdrivna elverktyg (med nätsladd) och till batteridrivna elverktyg (sladdlösa).

**Arbetsplats säkerhet**

► **Håll arbetsplatsen ren och välbelyst.** Oordning på arbetsplatsen och dåligt belyst arbetsområde kan leda till olyckor.

- **Använd inte elverktyget i explosionsfarlig omgivning med brännbara vätskor, gaser eller damm.** Elverktygen alstrar gnistor som kan antända dammet eller gaserna.
- **Håll under arbetet med elverktyget barn och obehöriga personer på betryggande avstånd.** Om du störs av obehöriga personer kan du förlora kontrollen över elverktyget.

**Elektrisk säkerhet**

- **Elverktygets stickpropp måste passa till vägguttaget. Stickproppen får absolut inte förändras. Använd inte adapterkontakter tillsammans med skyddsjordade elverktyg.** Oförändrade stickproppar och passande vägguttag reducerar risken för elstöt.
- **Undvik kroppskontakt med jordade ytor som t. ex. rör, värmeelement, spisar och kylskåp.** Det finns en större risk för elstöt om din kropp är jordad.
- **Skydda elverktyget mot regn och väta.** Tränger vatten in i ett elverktyg ökar risken för elstöt.
- **Missbruka inte nätsladden och använd den inte för att bära eller hänga upp elverktyget och inte heller för att dra stickproppen ur vägguttaget. Håll nätsladden på avstånd från värme, olja, skarpa kanter och rörliga maskindelar.** Skadade eller tilltrasslade ledningar ökar risken för elstöt.
- **När du arbetar med ett elverktyg utomhus använd endast förlängningssladdar som är avsedda för utomhusbruk.** Om en lämplig förlängningssladd för utomhusbruk används minskar risken för elstöt.
- **Använd ett felströmsskydd om det inte är möjligt att undvika elverktygets användning i fuktig miljö.** Felströmsskyddet minskar risken för elstöt.

**Personsäkerhet**

- **Var uppmärksam, kontrollera vad du gör och använd elverktyget med förnuft. Använd inte elverktyg när du är trött eller om du är påverkad av droger, alkohol eller mediciner.** Under användning av elverktyg kan även en kort uppmärksamhet leda till allvarliga kroppsskador.
- **Bär alltid personlig skyddsutrustning och skyddsglasögon.** Användning av personlig skyddsutrustning som t. ex. dammfiltermask, halkfria säkerhetsskor, skyddshjälm och hörselskydd reducerar alltefter elverktygets typ och användning risken för kroppsskada.
- **Undvik oavsiktlig igångsättning. Kontrollera att elverktyget är fränkopplat innan du ansluter stickproppen till vägguttaget och/eller ansluter/tar bort batteriet, tar upp eller bär elverktyget.** Om du bär elverktyget med fingret på strömställaren eller ansluter påkopplat elverktyg till nätströmmen kan olycka uppstå.
- **Ta bort alla inställningsverktyg och skruvnycklar innan du kopplar på elverktyget.** Ett verktyg eller en nyckel i en roterande komponent kan medföra kroppsskada.
- **Undvik onormala kroppsställningar. Se till att du står stadigt och håller balansen.** I detta fall kan du lättare kontrollera elverktyget i oväntade situationer.
- **Bär lämpliga arbetskläder. Bär inte löst hängande kläder eller smycken. Håll håret, kläderna och handskarna på avstånd från rörliga delar.** Löst hängande kläder, långt hår och smycken kan dras in av roterande delar.



► **När elverktyg används med dammutsugnings- och uppsamlingsutrustning, se till att dessa är rätt monterade och används på korrekt sätt.** Användning av dammutsugning minskar de risker damm orsakar.

#### Korrekt användning och hantering av elverktyg

- **Överbelasta inte elverktyget. Använd för aktuellt arbete avsett elverktyg.** Med ett lämpligt elverktyg kan du arbeta bättre och säkrare inom angivet effektområde.
- **Ett elverktyg med defekt strömställare får inte längre användas.** Ett elverktyg som inte kan kopplas in eller ur är farligt och måste repareras.
- **Dra stickproppen ur vägguttaget och/eller ta bort batteriet innan inställningar utförs, tillbehörsdelar byts ut eller elverktyget lagras.** Denna skyddsåtgärd förhindrar oavsiktlig inkoppling av elverktyget.
- **Förvara elverktygen oåtkomliga för barn. Låt elverktyget inte användas av personer som inte är förtrogna med dess användning eller inte läst denna anvisning.** Elverktygen är farliga om de används av oerfarna personer.
- **Sköt elverktyget omsorgsfullt. Kontrollera att rörliga komponenter fungerar felfritt och inte kärvar, att komponenter inte brustit eller skadats; orsaker som kan leda till att elverktygets funktioner påverkas menligt. Låt skadade delar repareras innan elverktyget tas i bruk.** Många olyckor orsakas av dåligt skötta elverktyg.
- **Håll skärverktygen skarpa och rena.** Omsorgsfullt skötta skärverktyg med skarpa eggar kommer inte så lätt i kläm och går lättare att styra.
- **Använd elverktyget, tillbehör, insatsverktyg osv. enligt dessa anvisningar. Ta hänsyn till arbetsvillkoren och arbetsmomenten.** Om elverktyget används på ett sätt som det inte är avsett för kan farliga situationer uppstå.

#### Service

- **Låt endast kvalificerad fackpersonal reparera elverktyget och endast med originalreservdelar.** Detta garanterar att elverktygets säkerhet upprätthålls.

#### Säkerhetsanvisningar för Multi-Cutter

- **Håll i elverktyget endast vid de isolerade greppytorna när arbeten utförs på ställen där insatsverktyget kan skada dolda elledningar eller egen nätsladd.** Kontakt med en spänningsförande ledning kan sätta maskinens metalldelar under spänning och leda till elstöt.
- **Använd elverktyget endast för torrslipning.** Tränger vatten in i ett elverktyg ökar risken för elstöt.
- **Observera brandrisk! Undvik att överhettasliptytan och slipmaskinen. Töm dammbehållaren före arbetspauser.** Slipdammet i dammpåsen, mikrofiltret, papperspåsen (eller i filterpåsen resp. dammsugarens filter) kan under ogynnsamma förhållanden antändas av t. ex. gnistor som bildas vid slipning av metall. Särskilt farligt är ett slipdamm som innehåller lack-, uratanrester eller andra kemiska ämnen som kan antändas när arbetsstycket efter en längre tids arbete blir hett.

- **Se till att hålla händerna utanför sågområdet. För inte in handen under arbetsstycket.** Kontakt med sågbladet medför risk för personskada.
- **Använd lämpliga detektorer för att lokalisera dolda försörjningsledningar eller konsultera det lokala eldistributionsbolaget.** Kontakt med elledning kan orsaka brand och elstöt. En skadad gasledning kan leda till explosion. Inträngning i en vattenledning kan orsaka materiell skada eller elstöt.
- **Håll i elverktyget med båda händerna under arbetet och se till att du står stadigt.** Elverktyget kan styras säkrare med två händer.
- **Säkra arbetsstycket.** Ett arbetsstycke som är fastspänt i en uppspanningsanordning eller ett skruvstycke hålls säkrare än med handen.
- **Använd skyddshandskar vid byte av insatsverktyg.** Insatsverktygen värms upp under en längre användning.
- **Använd inte skavkniven på fuktigt material (t. ex. tapeter) och inte heller på fuktigt underlag.** Om vatten tränger in i ett elverktyg ökar risken för en elstöt.
- **Behandla inte arbetsytan med vätskor som innehåller lösningsmedel.** När materialet vid skrapning värms upp kan giftiga ångor uppstå.
- **Var ytterst försiktig vid hantering av skavkniv.** Verktyget är mycket vasst och risk finns för kroppsskada.

## Produkt- och kapacitetsbeskrivning



**Läs noga igenom alla säkerhetsanvisningar och instruktioner.** Fel som uppstår till följd av att säkerhetsanvisningarna och instruktionerna inte följts kan orsaka elstöt, brand och/eller allvarliga personskador.

Fäll upp sidan med illustration av elverktyget och håll sidan uppfälld när du läser bruksanvisningen.

#### Ändamålsenlig användning

Elverktyget är avsett för sågning och kapning av trävirke, plast, gips, ickejärn-metaller och fästelement (som t. ex. icke härdade spikar, klamrar). Verktyget kan även användas för bearbetning av mjuka väggkavel samt för torr slipning och skrapning av mindre ytor. Verktyget är speciellt lämpligt för exakta arbeten nära kanter. Elverktyget får användas bara med Bosch-tillbehör.

#### Illustrerade komponenter

Numreringen av komponenterna hänvisar till illustration av elverktyget på grafiksida.

- 1 Strömställare Till/Från
- 2 Stållratt slagalsförval
- 3 Ventilationsöppningar
- 4 Verktygsfäste
- 5 Handgrepp (isolerad greppyta)
- 6 Sågblad\*
- 7 Spännskruv med tallriksfjäder (GOP 250 CE)
- 8 Sexkantnyckel

## 62 | Svenska

- 9 Adapter för verktygsfäste (GOP 250 CE)  
 10 Slippatta\*  
 11 Slippapper\*  
 12 SDS-spak för verktygsupplåsning (GOP 300 SCE)  
 13 Filtring för dammsugningsenhet\*  
 14 Fästklämma för dammsugningsenhet\*
- 15 Utsugningsadapter\*  
 16 Dammsugutrustning\*  
 17 Utsugningsslang\*  
 18 Utsugningsadapter\*

\*I bruksanvisningen avbildat och beskrivet tillbehör ingår inte i standardleveransen. I vårt tillbehörprogram beskrivs allt tillbehör som finns.

## Tekniska data

Multi-Cutter		GOP 250 CE	GOP 300 SCE
Produktnummer		3 601 B30 0..	3 601 B30 5..
Förval av svängningstal		●	●
Upptagen märkeffekt	W	250	300
Avgiven effekt	W	150	180
Tomgångsvarvtal $n_0$	min <sup>-1</sup>	8000–20000	8000–20000
Oscillationsvinkel vänster/höger	°	1,4	1,4
Vikt enligt EPTA-Procedure 01/2003	kg	1,5	1,6
Skyddsklass		□/II	□/II

Uppgifterna gäller för en märkspänning på [U] 230 V. Vid avvikande spänning och för utföranden i vissa länder kan uppgifterna variera.

## Buller-/vibrationsdata

		GOP 250 CE	GOP 300 SCE
Bullernivåvärde förmedlas enligt EN 60745-2-4.			
Verktygets A-vägda ljudnivå är i typiska fall			
Ljudtrycksnivå	dB(A)	81	79
Ljudeffektnivå	dB(A)	92	90
Onoggrannhet K	dB	3	3
<b>Använd hörselskydd!</b>			
Totala vibrationsemissionsvärden $a_h$ (vektorsumma ur tre riktningar) och onoggrannhet K framtaget enligt EN 60745:			
Slipning:			
$a_h$	m/s <sup>2</sup>	2	3
K	m/s <sup>2</sup>	1,5	1,5
Sågning med insticksågblad:			
$a_h$	m/s <sup>2</sup>	10	10
K	m/s <sup>2</sup>	1,5	1,5
Sågning med segmentsågblad:			
$a_h$	m/s <sup>2</sup>	6,5	5
K	m/s <sup>2</sup>	1,5	1,5
Skrapning:			
$a_h$	m/s <sup>2</sup>	4,5	5
K	m/s <sup>2</sup>	1,5	1,5

Mätningen av den vibrationsnivå som anges i denna anvisning har utförts enligt en mätmetod som är standardiserad i EN 60745 och kan användas vid jämförelse av olika elverktyg. Mätmetoden är även lämplig för preliminär bedömning av vibrationsbelastningen.

Den angivna vibrationsnivån representerar den huvudsakliga användningen av elverktyget. Om däremot elverktyget används för andra ändamål, med olika tillbehör, med andra insatsverktyg eller inte underhållits ordentligt kan vibrationsnivån avvika. Härvid kan vibrationsbelastningen under arbetsperioden öka betydligt.

För en exakt bedömning av vibrationsbelastningen bör även de tider beaktas när elverktyget är fränkopplat eller är igång, men inte används. Detta reducerar tydligt vibrationsbelastningen för den totala arbetsperioden.

Bestäm extra säkerhetsåtgärder för att skydda operatören mot vibrationernas inverkan t. ex.: underhåll av elverktyget och insatsverktygen, att hålla händerna varma, organisation av arbetsförloppen.

## Försäkran om överensstämmelse

Vi intygar under ensamt ansvar att den produkt som beskrivs under "Tekniska data" uppfyller alla gällande bestämmelser i direktiven 2011/65/EU, 2014/30/EU, 2006/42/EG inklusive ändringar och stämmer överens med följande standarder: EN 60745-1, EN 60745-2-4.

Teknisk tillverkningsdokumentation (2006/42/EG) fås från: Robert Bosch GmbH, PT/ETM9, 70764 Leinfelden-Echterdingen, GERMANY

Henk Becker                      Helmut Heinzelmann  
Executive Vice President      Head of Product Certification  
Engineering                      PT/ETM9

*TPA*  
 *i.v. K. W.*







Robert Bosch GmbH, Power Tools Division  
70764 Leinfelden-Echterdingen, GERMANY  
Leinfelden, 24.09.2014

## Montage

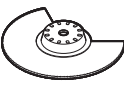

### Verktygsbyte

- ▶ **Dra stickproppen ur nätuttaget innan arbeten utförs på elverktyget.**
- ▶ **Använd skyddshandskar vid verktygsbyte.** Risk finns för kroppsskada om insatsverktyg berörs.

### Val av insatsverktyg

Insatsverktyg	Material
	HCS-träsegment-sågblad* Trävirke, plast
	Bimetall segmentsågklinga* Trävirke, plast, icke-järn-metall
	Sågblad i kolstål för trä* Trävirke, plast, gips och andra mjuka material
	Bimetallsågblad för metall* Metall (t. ex. icke härdade spikar, skruvar, klens profiler), icke-järnmetaller
	Bi-metallinsticks-sågblad för trä och metall* Trä, metall, icke-järnmetall
	Räfflad segment-sågklinga i hårdmetall* Cementfogar, mjuka väggplattor, glasfiberarmerad plast och andra nötande material
	HM-riff-deltaplatta* Cementfogar, mjuka väggplattor, glasfiberarmerad plast och andra nötande material

\* Extra tillbehör; fullständig tillbehörsförteckning finns i Bosch tillbehörsprogram.

Insatsverktyg	Material
	Skavkniv, styv* Mattor, golvbeläggning
	Skavkniv, flexibel* Silikon och andra elastiska material
	Slipplatta för slip-papper Serie Delta 93 mm* Beroende på slip-pappret

\* Extra tillbehör; fullständig tillbehörsförteckning finns i Bosch tillbehörsprogram.

### Montering/byte av insatsverktyg (GOP 250 CE)

Ta vid behov bort eventuellt monterat insatsverktyg. För borttagning av insatsverktyget lossa med sexkantnyckeln **8** skruven **7** och ta bort insatsverktyget.

Lägg upp insatsverktyget (t. ex. instickssågblad **6**) på verktygsfästet **4** så att bockningen ligger nedåt (se bild på grafiksida), texten på insatsverktyget kan nu läsas uppifrån.

Vrid insatsverktyget till ett för arbetet gynnsamt läge och låt det snäppa fast i kammarna på verktygsfästet **4**. Det finns sammanlagt tolv lägen i steg om 30°.

För andra mellanlägen kan adaptern **9** (tillbehör) användas: Låt adaptern med den släta sidan snäppa fast på verktygsfästets **4** kammar (se bild på grafiksida). Lägg i valfritt läge upp insatsverktyget på adaptern.

Fäst insatsverktyget med skruven **7**. Dra med sexkantnyckeln **8** fast skruven så att skruvens talriksfjäder ligger plant mot insatsverktyget.

- ▶ **Kontrollera att insatsverktyget sitter stadigt.** Felaktigt eller dåligt fastsatta insatsverktyg kan lossa under arbetet och leda till personskada.

### Montering/byte av insatsverktyg (GOP 300 SCE)

Ta vid behov bort eventuellt monterat insatsverktyg. Öppna SDS-spaken **12** fullständigt mot stopp (inte vidare) och ta bort insatsverktyget.

Lägg upp insatsverktyget (t. ex. instickssågblad **6**) på verktygsfästet **4** så att bockningen ligger nedåt (se bild på grafiksida), texten på insatsverktyget kan nu läsas uppifrån.

Vrid insatsverktyget till ett för arbetet gynnsamt läge och låt det snäppa fast i kammarna på verktygsfästet **4**. Det finns sammanlagt tolv lägen i steg om 30°.

Stäng SDS-spaken **12** så att den ligger an mot elverktygets hus.

- ▶ **Kontrollera att insatsverktyget sitter stadigt.** Felaktigt eller dåligt fastsatta insatsverktyg kan lossa under arbetet och leda till personskada.

## 64 | Svenska

**Montering/byte av slippapper på slipplattan**

Slipplattan **10** är försedd med en kardborrsväv för snabb och enkel infästning av slippapperen med kardborrssystem.

Knacka slipplattans **10** kardborrsväv ren innan slippapperet **11** sätts på för att uppnå optimal infästning.

Lägg upp slippapperet **11** kant i kant med en sida på slipplattan **10**, tryck sedan kraftigt fast slippapperet på slipplattan.

För att optimal dammsugning ska kunna garanteras måste slippapperets hål överensstämma med slipplattans.

För borttagning av slippapperet **11** grip tag i ett hör och dra av papperet från slipplattan **10**.

Alla typer av slippapper, poler- och rengöringsfilt i Serie Delta 93 mm i Bosch tillbehörsprogram kan användas.

Slipptillbehör som fiber/polerfilt placeras på samma sätt på slipplattan.

**Val av slippapper**

Slippapper finns att tillgå i olika utföranden som motsvarar material som ska bearbetas och önskad nedslipningseffekt:

Slippapper	Material	Användning	Kornstorlek		
best <b>FOR</b> Wood	– Allt trävirke (t. ex. hårt trä, mjukt trä, spånskivor, byggskivor) – Metallmaterial	För förslipning t. ex. av råa, ohyvlade bjälkar och brädor	grov	40 60	
		För planslipning och planing av mindre ojämnheter	medelgrov	80 100 120	
		För färdig- och finslipning av trä	fin	180 240 320 400	
	best <b>FOR</b> Paint	– Färg – Lack	För nedslipning av färg	grov	40 60
			För slipning av grundfärg (t. ex. för att ta bort penseldrag, färgdroppar och löpande färg)	medelgrov	80 100 120
		– Fyllnadsmedel – Spackel	För slipning av mellanstrykningsfärg före lackering	fin	180 240 320 400

**Damm-/spånutsugning**

► Dammet från material som t. ex. blyhaltig målning, vissa träslag, mineraler och metall kan vara hälsovådligt. Beröring eller inandning av dammet kan orsaka allergiska reaktioner och/eller andningsbesvär hos användaren eller personer som uppehåller sig i närheten.

Vissa damm från ek eller bok anses vara cancerogena, speciellt då i förbindelse med tillsatsämnen för träbehandling (kromat, träkonserveringsmedel). Endast yrkesmän får bearbeta asbesthaltigt material.

- Använd om möjligt en för materialet lämplig dammsugning.
- Se till att arbetsplatsen är väl ventilerad.
- Vi rekommenderar ett andningskydd i filterklass P2.

Beakta de föreskrifter som i aktuellt land gäller för bearbetat material.

► **Undvik dammanhopning på arbetsplatsen.** Damm kan lätt självantändas.

**Anslutning av dammsugning (se bild A)**

Använd vid slipning dammsugningsutrustning.

För montering av dammsugningsenhet **16** (tillbehör) ska insatsverktyget tas bort.

Sammanfoga, om så behövs, komponenterna för dammsugningsenheten **16** så som bilden visar. Lägg upp den monterade dammsugningsenheten vid verktygsfästet **4** på elverkytet. Vrid dammsugningsenheten så att enhetens kammar snäpper fast i respektive urtag på motorhuset. Fäst dammsugningsenheten som bilden visar med fästklämman **14** på elverkytet.

Kontrollera att filtringen **13** är oskadad och att den ligger på an mot slipplattan **10**. Byt genast ut en skadad filtrering.

Skjut upp en utsugningsslang **17** (tillbehör) alltefter utförande antingen direkt på utsugningsadaptern **15** eller skär bort det gamla slangändstycket, skruva upp utsugningsadaptern **18** (tillbehör) på slangändan och skjut den sedan direkt upp på utsugningsadaptern **15**. Koppla utsugningsslangen **17** till en dammsugare (tillbehör). En översikt över hur slangen kopplas till olika dammsugare lämnas i slutet av denna bruksanvisning.

Dammsugaren måste vara lämplig för det material som ska bearbetas.

Använd för utsugning av hälsovådligt och cancerframkallande eller torrt damm en specialdammsugare.

## Drift

- ▶ **Beakta nätspänningen! Kontrollera att strömkällans spänning överensstämmer med uppgifterna på elverktygets typskylt. Elverktyg märkta med 230 V kan även anslutas till 220 V.**

### Driftstart

#### In- och urkoppling

För **inkoppling** av elverktyget skjut strömställaren **1** framåt så långt att på strömställaren Till/Från "I" visas.

För **frånkoppling** av elverktyget skjut strömställaren **1** bakåt så långt att på strömställaren Till/Från "O" visas.

För att spara energi, koppla på elverktyget endast när du vill använda det.

#### Förval av svängningstal

Med ställratten för förval av svängningstal **2** kan önskat svängningstal väljas även under drift.

Erforderligt svängningstal är beroende av material och arbetsbetingelser, prova dig fram till bästa inställning genom praktiska försök.

#### Arbetsanvisningar

- ▶ **Dra stickproppen ur nätuttaget innan arbeten utförs på elverktyget.**
- ▶ **Vänta tills elverktyget stannat helt innan du lägger bort det.**

**Anvisning:** Se till att elverktygets ventilationsöppningar **3** inte blockeras under arbetet eftersom detta reducerar elverktygets livslängd.

#### Arbetsprincip

Den oscillerande drivningen får insatsverktyget att svänga fram och tillbaka upp till 20 000 gånger per minut i en vinkel på 2,8°. Detta ger möjlighet till exakta arbeten i trånga utrymmen.



Använd verktyget med lågt och jämnt anliggningsstryck, i annat fall försämras arbeteffekten och risk finns att insatsverktyget låser sig.



Under arbetets gång för elverktyget fram och tillbaka, för undvikande av att insatsverktyget blir för varmt eller att det låser sig.

#### Sågning

- ▶ **Använd endast oskadade, felfria sågblad.** Deformerade eller oskarpa sågblad kan brytas, negativt påverka snittet eller orsaka bakslag.
- ▶ **Vid sågning av lätt byggmaterial beakta lagbestämmelserna och materialtillverkarens rekommendationer.**
- ▶ **Det är endast tillåtet att använda insågning i mjuka material såsom trä, gipskartong etc.**

Kontrollera före sågning med kolstålssågblad i trävirke, spånskiva, byggmaterial etc. att inga främmande föremål såsom spika, skruvar e. d. finns i materialet. Ta bort eventuella främmande föremål eller använd bimetallsågblad.

#### Kapning

**Anvisning:** Observera vid kapning av väggplattor att verktyget utsätts för stor förslitning vid användning under längre tid.

#### Slipa

Avverkningseffekten och slibbildens bestäms främst av valt slippapper, förvald oscillationsfrekvens och anliggningsstrycket.

Endast felfria slippapper ger gott slipresultat samtidigt som de skonar elverktyget.

Slippapperen kan användas under en längre tid om slipning sker med jämnt anliggningsstryck.

Ett kraftigt ökat anliggningsstryck medför inte en högre slipeffekt, utan kraftigare förslitning på elverktyg och slippapper.

För punktexakt slipning av hörn, kanter och svåråtkomliga partier kan även slippplattans spets eller kant användas.

Vid punktuell slipning kan slippapperet bli hett. Reducera slagfrekvensen och anliggningsstrycket och låt slippapperet regelbundet avkylas.

Slippapper som använts för slipning av metall får inte längre användas för andra material.

Använd endast original Bosch sliptillbehör.

Använd vid slipning dammsugningsutrustning.

#### Skrapning

Välj för skrapning en hög oscilleringsfrekvens.

Arbeta på mjukt underlag (t. ex. trä) i liten vinkel och med lågt anliggningsstryck. Spackelspaden kan i annat fall skära in i underlaget.

## Underhåll och service

### Underhåll och rengöring

- ▶ **Dra stickproppen ur nätuttaget innan arbeten utförs på elverktyget.**
- ▶ **Håll elverktyget och dess ventilationsöppningar rena för bra och säkert arbete.**

Rengör riffinsatsverktygen (tillbehör) regelbundet med en stålborste.

Om nåtalsladden för bibehållande av verktygets säkerhet måste bytas ut, ska byte ske hos Bosch eller en auktoriserad serviceverkstad för Bosch-elverktyg.

### Kundtjänst och användarrådgivning

Kundservicen ger svar på frågor beträffande reparation och underhåll av produkter och reservdelar. Sprängskisser och information om reservdelar hittar du på:

**www.bosch-pt.com**

Bosch användarrådgivningsteamet hjälper gärna vid frågor som gäller våra produkter och tillbehör.

Ange alltid vid förfrågningar och reservdelsbeställningar det 10-siffriga produktnumret som finns på elverktygets typskylt.

## 66 | Norsk

**Svenska**

Bosch Service Center  
Telegrafvej 3  
2750 Ballerup  
Danmark  
Tel.: (08) 7501820 (inom Sverige)  
Fax: (011) 187691

**Avfallshantering**

Elverktøy, tillbehør og förpackning ska omhändertas på miljövänligt sätt för återvinning.  
Släng inte elverktøy i hushållsavfall!

**Endast för EU-länder:**

Enligt europeiska direktivet 2012/19/EU för avfall som utgörs av elektriska och elektroniska produkter och dess modifiering till nationell rätt måste obrukbara elverktøy omhändertas separat och på miljövänligt sätt lämnas in för återvinning.

Ändringar förbehålles.

**Norsk****Sikkerhetsinformasjon****Generelle advarsler for elektroverktøy**

**⚠ ADVARSEL** Les gjennom alle advarslene og anvisningene. Feil ved overholdelsen av advarslene og nedenstående anvisninger kan medføre elektriske støt, brann og/eller alvorlige skader.

**Ta godt vare på alle advarslene og informasjonene.**

Det nedenstående anvendte uttrykket «elektroverktøy» gjelder for strømdrevne elektroverktøy (med ledning) og batteridrevne elektroverktøy (uten ledning).

**Sikkerhet på arbeidsplassen**

- ▶ **Hold arbeidsområdet rent og ryddig og sørg for bra belysning.** Rotete arbeidsområder eller arbeidsområder uten lys kan føre til ulykker.
- ▶ **Ikke arbeid med elektroverktøyet i eksplosjonsutsatte omgivelser – der det befinner seg brennbare væsker, gass eller støv.** Elektroverktøy lager gnister som kan antenne støv eller damper.
- ▶ **Hold barn og andre personer unna når elektroverktøyet brukes.** Hvis du blir forstyrt under arbeidet, kan du miste kontrollen over elektroverktøyet.

**Elektrisk sikkerhet**

- ▶ **Støpselet til elektroverktøyet må passe inn i stikkontakten. Støpselet må ikke forandres på noen som helst måte. Ikke bruk adapterstøpsler sammen med jordede elektroverktøy.** Bruk av støpsler som ikke er forandret på og passende stikkontakter reduserer risikoen for elektriske støt.

- ▶ **Unngå kroppskontakt med jordede overflater slik som rør, ovner, komfyrer og kjøleskap.** Det er større fare ved elektriske støt hvis kroppen din er jordet.
- ▶ **Hold elektroverktøyet unna regn eller fuktighet.** Der som det kommer vann i et elektroverktøy, øker risikoen for elektriske støt.
- ▶ **Ikke bruk ledningen til andre formål, f. eks. til å bære elektroverktøyet, henge det opp eller trekke det ut av stikkontakten. Hold ledningen unna varme, olje, skarpe kanter eller verktøydeler som beveger seg.** Med skadede eller opphopede ledninger øker risikoen for elektriske støt.
- ▶ **Når du arbeider utendørs med et elektroverktøy, må du kun bruke en skjøteledning som er egnet til utendørs bruk.** Når du bruker en skjøteledning som er egnet for utendørs bruk, reduseres risikoen for elektriske støt.
- ▶ **Hvis det ikke kan unngås å bruke elektroverktøyet i fuktige omgivelser, må du bruke en jordfeilbryter.** Bruk av en jordfeilbryter reduserer risikoen for elektriske støt.

**Personssikkerhet**

- ▶ **Vær oppmerksom, pass på hva du gjør, gå fornuftig frem når du arbeider med et elektroverktøy. Ikke bruk elektroverktøy når du er trett eller er påvirket av narkotika, alkohol eller medikamenter.** Et øyeblikks uoppmerksomhet ved bruk av elektroverktøyet kan føre til alvorlige skader.
- ▶ **Bruk personlig verneutstyr og husk alltid å bruke vernebriller.** Bruk av personlig sikkerhetsutstyr som støvmaske, sklifaste arbeidssko, hjelm eller hørselvern – avhengig av type og bruk av elektroverktøyet – reduserer risikoen for skader.
- ▶ **Unngå å starte verktøyet ved en feiltagelse. Forviss deg om at elektroverktøyet er slått av før du kobler det til strømmen og/eller batteriet, løfter det opp eller bærer det.** Hvis du holder fingeren på bryteren når du bærer elektroverktøyet eller kobler elektroverktøyet til strømmen i innkoblet tilstand, kan dette føre til uhell.
- ▶ **Fjern innstillingsverktøy eller skrunøkler før du slår på elektroverktøyet.** Et verktøy eller en nøkkel som befinner seg i en roterende verktøydell, kan føre til skader.
- ▶ **Unngå en unormal kroppsholdning. Sørg for å stå stødig og i balanse.** Dermed kan du kontrollere elektroverktøyet bedre i uventede situasjoner.
- ▶ **Bruk alltid egnede klær. Ikke bruk vide klær eller smykker. Hold hår, tøy og hansker unna deler som beveger seg.** Løstsittende tøy, smykker eller langt hår kan komme inn i deler som beveger seg.
- ▶ **Hvis det kan monteres støvavsug- og oppsamlingsinnretninger, må du forvise deg om at disse er tilkoblet og brukes på korrekt måte.** Bruk av et støvavsug reduserer farer på grunn av støv.

**Omhyggelig bruk og håndtering av elektroverktøy**

- ▶ **Ikke overbelast verktøyet. Bruk et elektroverktøy som er beregnet til den type arbeid du vil utføre.** Med et passende elektroverktøy arbeider du bedre og sikrere i det angitte effektområdet.

- ▶ **Ikke bruk elektroverktøy med defekt på-/av-bryter.** Et elektroverktøy som ikke lenger kan slås av eller på, er farlig og må repareres.
- ▶ **Trekk støpselet ut av stikkkontakten og/eller fjern batteriet før du utfører innstillinger på elektroverktøyet, skifter tilbehørsdeler eller legger maskinen bort.** Disse tiltakene forhindrer en utilsiktet startung av elektroverktøyet.
- ▶ **Elektroverktøy som ikke er i bruk må oppbevares utilgjengelig for barn. Ikke la maskinen brukes av personer som ikke er fortrolig med dette eller ikke har lest disse anvisningene.** Elektroverktøy er farlige når de brukes av uerfarne personer.
- ▶ **Vær nøye med vedlikeholdet av elektroverktøyet. Kontroller om bevegelige verktøydeler fungerer feilfritt og ikke klemmes fast, og om deler er brukket eller skadet, slik at dette innvirker på elektroverktøyets funksjon. La disse skadede delene repareres før elektroverktøyet brukes.** Dårlig vedlikeholdte elektroverktøy er årsaken til mange uhell.
- ▶ **Hold skjæreverktøyene skarpe og rene.** Godt stelte skjæreverktøy med skarpe skjær setter seg ikke så ofte fast og er lettere å føre.
- ▶ **Bruk elektroverktøy, tilbehør, verktøy osv. i henhold til disse anvisningene. Ta hensyn til arbeidsforholdene og arbeidet som skal utføres.** Bruk av elektroverktøy til andre formål enn det som er angitt kan føre til farlige situasjoner.

#### Service

- ▶ **Elektroverktøyet ditt skal alltid kun repareres av kvalifisert fagpersonale og kun med originale reservedeler.** Slik opprettholdes verktøyets sikkerhet.

#### Sikkerhetsinformasjon for Multi-Cutter

- ▶ **Hold elektroverktøyet på de isolerte gripeflatene, hvis du utfører arbeid der innsatsverktøyet kan treffe på skjulte strømledninger eller den egne strømledningen.** Kontakt med en spenningsførende ledning kan også sette maskinens metalldele under spenning og føre til elektriske støt.
- ▶ **Bruk elektroverktøyet kun til tørrsliping.** Dersom det kommer vann i et elektroverktøy, øker risikoen for elektriske støt.
- ▶ **OBS! Brannfare! Unngå at slipematerialet og sliperen overoppheites. Tøm støvbeholderen alltid før arbeidspauser.** Slipestøv i støvposen, mikrofilteret, papirposen (eller i filterposen hhv. filteret til støvsugeren) kan antennes ved ugunstige vilkår som gnistsprut ved sliping av metaller. Det er spesielt farlig hvis slipestøvet er blandet med lakk-, polyuretanrester eller andre kjemiske stoffer og slipematerialet er varmt etter lang tids arbeid.
- ▶ **Hold hendene unna sagområdet. Ikke grip under arbeidsstykket.** Ved kontakt med sagbladet er det fare for skader.
- ▶ **Bruk egnede detektorer til å finne skjulte strøm-/gass-/vannledninger, eller spør hos det lokale el-/gass-/vannverket.** Kontakt med elektriske ledninger

kan medføre brann og elektrisk støt. Skader på en gassledning kan føre til eksplosjon. Inntrenging i en vannledning forårsaker materielle skader og kan medføre elektriske støt.

- ▶ **Hold elektroverktøyet fast med begge hender under arbeidet og sørg for å stå stødig.** Elektroverktøyet føres sikrere med to hender.
- ▶ **Sikre arbeidsstykket.** Et arbeidsstykke som holdes fast med spenninnetninger eller en skrustikke, holdes sikrere enn med hånden.
- ▶ **Bruk vernehansker ved utskifting av innsatsverktøyene.** Innsatsverktøy blir varme ved bruk over lengre tid.
- ▶ **Skrap ikke fuktete materialer (f. eks. tapet) og ikke på fuktig undergrunn.** Dersom det kommer vann i et elektroverktøy, øker risikoen for elektriske støt.
- ▶ **Flaten som skal bearbeides må ikke behandles med løsemiddelholdig væske.** Ved oppvarming av arbeidsmaterialene ved skraping kan det oppstå giftige damper.
- ▶ **Vær spesielt forsiktig ved bruk av skraperen.** Verktøyet er svært skarpt, det er fare for skader.

## Produkt- og ytelsesbeskrivelse



**Les gjennom alle advarslene og anvisningene.** Feil ved overholdelsen av advarslene og nedenstående anvisninger kan medføre elektriske støt, brann og/eller alvorlige skader.

Brett ut utbrettssiden med bildet av maskinen, og la denne siden være utbrettet mens du leser bruksanvisningen.

#### Formålmessig bruk

Elektroverktøyet er beregnet til saging og kapping av trematerialer, kunststoff, gips, ikke-jernholdige metaller og festeelementer (f. eks. uherdede spikre, klammer). Det er også egnet til bearbeidelse av myke veggfliser og til tørr sliping og skraping av mindre flater. Det er spesielt egnet til arbeid kant i kant og i nærheten av kanter. Elektroverktøyet må utelukkende brukes med Bosch-tilbehør.

#### Illustrerte komponenter

Nummereringen av de illustrerte komponentene gjelder for bildet av elektroverktøyet på illustrasjonssiden.

- 1 På-/av-bryter
- 2 Stillhjul svingtallforvalg
- 3 Ventilasjonsspalter
- 4 Verktøyfeste
- 5 Håndtak (isolert grepflate)
- 6 Dykksagblad\*
- 7 Spennskruer med tallerkenfjær (GOP 250 CE)
- 8 Umbrakonøkkel
- 9 Adapter for verktøyfeste (GOP 250 CE)
- 10 Slipesåle\*
- 11 Slipeskive\*
- 12 SDS-spak for opplåsing av verktøyet (GOP 300 SCE)
- 13 Filtring i støvavsugert\*

## 68 | Norsk

- 14 Holdeklemme i støvavsuet\*  
 15 Avsugstuss\*  
 16 Støvavsug\*

- 17 Avsugslange\*  
 18 Avsugadapter\*

\*Illustrert eller beskrevet tilbehør inngår ikke i standard-leveransen. Det komplette tilbehøret finner du i vårt tilbehørsprogram.

## Tekniske data

Multi-Cutter		GOP 250 CE	GOP 300 SCE
Produktnummer		3 601 B30 0..	3 601 B30 5..
Svingtallforvalg		●	●
Opptatt effekt	W	250	300
Avgitt effekt	W	150	180
Tomgangsturtall $n_0$	$\text{min}^{-1}$	8000–20000	8000–20000
Oscillasjonsvinkel venstre/høyre	°	1,4	1,4
Vekt tilsvarende EPTA-Procedure 01/2003	kg	1,5	1,6
Beskyttelsesklasse		□/II	□/II

Informasjonene gjelder for nominell spenning [U] på 230 V. Ved avvikende spenning og på visse nasjonale modeller kan disse informasjonene variere noe.

## Støy-/vibrasjonsinformasjon

		GOP 250 CE	GOP 300 SCE
Støyutslippsverdier målt i henhold til EN 60745-2-4.			
Det typiske A-bedømte støynivået for maskinen er			
Lydtrykknivå	dB(A)	81	79
Lydeffektnivå	dB(A)	92	90
Usikkerhet K	dB	3	3
<b>Bruk hørselvern!</b>			
Totale svingningsverdier $a_h$ (vektorsum fra tre retninger) og usikkerhet K beregnet jf. EN 60745:			
Sliping:			
$a_h$	$\text{m/s}^2$	2	3
K	$\text{m/s}^2$	1,5	1,5
Saging med dyppsagblad:			
$a_h$	$\text{m/s}^2$	10	10
K	$\text{m/s}^2$	1,5	1,5
Saging med segmentsagblad:			
$a_h$	$\text{m/s}^2$	6,5	5
K	$\text{m/s}^2$	1,5	1,5
Skraping:			
$a_h$	$\text{m/s}^2$	4,5	5
K	$\text{m/s}^2$	1,5	1,5

Vibrasjonsnivået som er angitt i disse anvisningene, er målt iht. en målemetode som er standardisert i EN 60745 og kan brukes til sammenligning av elektroverktøy med hverandre. Det egner seg også til en foreløpig vurdering av vibrasjonsbelastningen.

Det angitte vibrasjonsnivået representerer de hovedsakelige anvendelsene til elektroverktøyet. Men hvis elektroverktøyet brukes til andre anvendelser, med forskjellig tilbehør eller utilstrekkelig vedlikehold, kan vibrasjonsnivået avvike. Dette kan føre til en tydelig øking av vibrasjonsbelastningen over hele arbeidstidsrommet.

Til en nøyaktig vurdering av vibrasjonsbelastningen skal det også tas hensyn til de tidene maskinen er slått av eller går, men ikke virkelig brukes. Dette kan tydelig redusere vibrasjonsbelastningen over hele arbeidstidsrommet.

Bestem ekstra sikkerhetstiltak til beskyttelse av brukeren mot vibrasjonenes virkning, som for eksempel: Vedlikehold av elektroverktøy og innsatsverktøy, holde hendene varme, organisere arbeidsforløpene.

Samsvarserklæring 

Vi erklærer under eneansvar at produktet som er beskrevet under «Tekniske data» er i overensstemmelse med alle relevante bestemmelser i direktivene 2011/65/EU, 2014/30/EU, 2006/42/EC inkludert endringer, og følgende standarder: EN 60745-1, EN 60745-2-4.

Tekniske data (2006/42/EC) hos:  
 Robert Bosch GmbH, PT/ETM9,  
 70764 Leinfelden-Echterdingen, GERMANY



Henk Becker  
Executive Vice President  
Engineering

Helmut Heinzelmann  
Head of Product Certification  
PT/ETM9

TPA  
*Henk Becker* i.V. *Helmut Heinzelmann*





Robert Bosch GmbH, Power Tools Division  
70764 Leinfelden-Echterdingen, GERMANY  
Leinfelden, 24.09.2014

## Montering

### Verktøyskifte

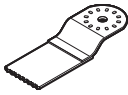
- ▶ **Før alle arbeider på elektroverktøyet utføres må støpselet trekkes ut av stikkkontakten.**
- ▶ **Bruk vernehansker ved verktøyskifte.** Ved berøring av innsatsverktøyene er det fare for skader.

### Valg av innsatsverktøy

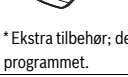
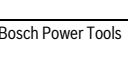
Innsatsverktøy	Materiale
	HCS-tre-segmentsagblad* Bi-metall-segmentsagblad*
	Trematerialer, kunststoff
	HCS-dykk-sagblad tre* Bi-metall-dykk-sagblad metall*
	Trematerialer, kunststoff, gips og andre myke materialer
	Bi-metall-dypp-sagblad tre og metall*
	Metall (f. eks. uherdede spik, skruer, mindre profiler), ikke-jernholdige metaller
	HM-rasp-segmentsagblad*
	HM-rasp-deltaplate*
	Sementfuger, myke veggfliser, glassfiberarmert kunststoff og andre abrasive materialer
	Skraiper, stiv*
	Tepper, belegg
	Skraiper, fleksibel*
	Silikon og andre elastiske materialer

\* Ekstra tilbehør; det komplette tilbehøret finner du i Bosch-tilbehørsprogrammet.

### Innsatsverktøy

### Materiale



Slipeplate for slipeskivene serie Delta 93 mm\*

\* Ekstra tilbehør; det komplette tilbehøret finner du i Bosch-tilbehørsprogrammet.

### Montering/utskifting av innsatsverktøy (GOP 250 CE)

Fjern eventuelt et allerede montert innsatsverktøy.

Til fjerning av innsatsverktøyet løsner du skruen **7** med umbrakonøkkel **8** og tar av innsatsverktøyet.

Sett det ønskede innsatsverktøyet (f. eks. dykksagblad **6**) slik på verktøystifet **4** at bøyen peker nedover (se bildet på illustrasjonssiden, skriften på innsatsverktøyet skal være lesbar ovenfra).

Drei innsatsverktøyet i en gunstig posisjon for det arbeidet du vil utføre, og la det gå i lås i knastene i verktøystifet **4**. Det er da mulig med tolv 30° dreide posisjoner.

Til ytterligere mellomposisjoner kan du bruke adapteren **9** (tilbehør): La adapteren smekke i lås med den glatte siden på knastene til verktøystifet **4** (se bildet på illustrasjonssiden). Sett innsatsverktøyet i hvilken som helst posisjon på adapteren.

Fest innsatsverktøyet med skruen **7**. Trekk skruen så langt fast med umbrakonøkkel **8** at tallerkenfjæren til skruen ligger jevnt mot innsatsverktøyet.

▶ **Kontroller om innsatsverktøyet sitter godt fast.** Galt eller ikke sikkert festede innsatsverktøy kan løse i løpet av driften og utsette deg for fare.

### Montering/utskifting av innsatsverktøy (GOP 300 SCE)

Fjern eventuelt et allerede montert innsatsverktøy.

Åpne SDS-spaken **12** til anslaget (ikke mer) og ta ut innsatsverktøyet.

Sett det ønskede innsatsverktøyet (f. eks. dykksagblad **6**) slik på verktøystifet **4** at bøyen peker nedover (se bildet på illustrasjonssiden, skriften på innsatsverktøyet skal være lesbar ovenfra).

Drei innsatsverktøyet i en gunstig posisjon for det arbeidet du vil utføre, og la det gå i lås i knastene i verktøystifet **4**. Det er da mulig med tolv 30° dreide posisjoner.

Lukk SDS-spaken **12**, slik at den ligger mot huset til elektroverktøyet.

▶ **Kontroller om innsatsverktøyet sitter godt fast.** Galt eller ikke sikkert festede innsatsverktøy kan løse i løpet av driften og utsette deg for fare.

### Påsetting/utskifting av slipeskiven på slipeplaten

Slipesålen **10** er utstyrt med en borrelåsoverflate, slik at slipeskiver med borrelås kan festes på en hurtig og enkel måte. Bank borrelåsen til slipesålen **10** ut før du setter på en slipeskive **11**, slik at den festes så godt som mulig.

Sett slipeskiven **11** kant i kant på en side av slipesålen **10**, legg slipeskiven deretter på slipesålen og trykk den godt fast.

**70 | Norsk**

For å sikre en optimal støvavsuging må du passe på at utstansingene på slipeskiven passer overens med boringene på slipesålen.

Til fjerning av slipeskiven **11** tar du tak i en spiss og trekker den av fra slipesålen **10**.

Du kan bruke alle slipeskiver, polerings- og rengjøringspads i serien Delta 93 mm til Bosch-tilbehørprogrammet.

Slipetilbehør som filt/polerfilt festes på samme måte på slipesålen.

**Valg av slipeskive**

Avhengig av materialet som skal bearbeides og ønsket slipegrad finnes det forskjellige typer slipepapir:

Slipeskive	Materiale	Anvendelse	Korning		
<b>best for Wood</b>	– Samtlige trematerialer (f. eks. hardt tre, mykt tre, sponplater, bygningsplater)	Til forsliping av f. eks. rue, uhøvlede bjelker og bord	grov	40 60	
		Til plansliping og utjevning av små ujevnheter	middels	80 100 120	
	– Metallmaterialer	Til ferdig- og finsliping av tre	fin	180 240 320 400	
		– Maling – Lakk – Fyller – Sparkel	Til avsliping av maling	grov	40 60
			Til sliping av forhåndsmaling (f. eks. fjerning av penselstrøk, malingsdrypp og nedrennende maling)	middels	80 100 120
Til siste sliping av grunnmaling før lakkering	fin		180 240 320 400		

**Støv-/sponavsuging**

► Støv fra materialer som blyholdig maling, noen tresorter, mineraler og metall kan være helsefarlige. Berøring eller innånding av støv kan utløse allergiske reaksjoner og/eller åndedretts sykdommer hos brukeren eller personer som befinner seg i nærheten.

Visse typer støv som eik- eller bøkstøv gjelder som kreftfremkallende, spesielt i kombinasjon med tilsetningsstoffer til trebearbeidelse (kromat, trebeskyttelsesmidler).

Asbestholdig materiale må kun bearbeides av fagfolk.

- Bruk helst et støvavsug som er egnet for dette materialet.
- Sørg for god ventilasjon av arbeidsplassen.
- Det anbefales å bruke en støvmaske med filterklasse P2.

Følg ditt lands gyldige forskrifter for de materialene som skal bearbeides.

► **Unngå støv på arbeidsplassen.** Støv kan lett antennes.

**Tilkobling av støvavsug (se bilde A)**

Du må alltid koble til et støvavsug til sliping.

Ta av innsatsverktøyet til montering av støvavsug **16** (tilbehør).

Sett eventuelt delene til støvavsug **16** sammen som vist på bildet. Sett det monterte støvavsug på verktøystedet **4** på elektroverktøyet. Drei støvavsug slik at knastene på støvavsuget smekker i lås i de tilsvarende utsparringene på huset. Fest støvavsug med holdeklemmen **14** på elektroverktøyet som vist på bildet.

Pass på at filtringen **13** ikke er skadet og ligger tett mot slipesålen **10**. Skift straks ut en skadet filtrering.

Sett en avsugslange **17** (tilbehør) avhengig av modellen enten direkte på avsugstussen **15** eller kapp ditt gamle slangeendestykke, skru avsugadapteren **18** (tilbehør) på slangeenden og sett den så direkte på avsugstussen **15**. Forbind avsugslangen **17** med en støvsuger (tilbehør). En oversikt over tilkobling til forskjellige støvsugere finner du på slutten av denne instruksjonen.

Støvsugeren må være egnet til materialet som skal bearbeides.

Ved avsuging av spesielt helsefarlig, kreftfremkallende eller tørt støv må du bruke en spesialstøvsuger.

**Bruk**

► **Ta hensyn til strømspenningen! Spenningen til strømkilden må stemme overens med angivelsene på elektroverktøyetstypeskilt. Elektroverktøyet som er merket med 230 V kan også brukes med 220 V.**

**Igangsetting****Inn-/utkobling**

Til **innkobling** av elektroverktøyet skyver du på-/av-bryteren **1** fremover, slik at det vises «**I**» på bryteren.

Til **utkobling** av elektroverktøyet skyver du på-/av-bryteren **1** bakover, slik at det vises «**O**» på bryteren.

Slå elektroverktøyet kun på når du bruker det for å spare energi.

### Forhåndsinnstilling av svingtall

Med stillhjulet for svingtallforvalg **2** kan du forhåndsinnstille nødvendig svingtall også i løpet av driften.

Det nødvendige svingtallet er avhengig av materiale og arbeidsvilkårene og kan finnes frem til praktiske forsøk.

### Arbeidshenvisninger

► **Før alle arbeider på elektroverktøyet utføres må støpselet trekkes ut av stikkkontakten.**

► **Vent til elektroverktøyet er stanset helt før du legger det ned.**

**Merk:** Ikke tett ventilasjonsåpningene **3** til elektroverktøyet under arbeidet, ellers reduseres levetiden til elektroverktøyet.

### Arbeidsprinsipp

Med den oscillerende driften svinger elektroverktøyet opp til 20000 ganger i minuttet 2,8° frem og tilbake. Dette muliggjør et nøyaktig arbeid på trange steder.



Arbeid med lavt og jevnt presstrykk, ellers reduseres arbeidseffekten og innsatsverktøyet kan blokkere.



Beveg elektroverktøyet frem og tilbake i løpet av arbeidet, slik at innsatsverktøyet ikke varmes for sterkt opp og ikke blokkerer.

### Saging

► **Bruk kun ikke-skadede og feifrie sagblad.** Bøyde eller butte sagblad kan brette, påvirke skjæringen negativt eller forårsake et tilbakeslag.

► **Ved saging av lette bygningsmaterialer må du følge lover og bestemmelser og materialprodusentens anbefalinger.**

► **Det må kun bearbeides myke materialer som tre, gipskartong o.l. med dykksagemetoden!**

Før du sager med HCS-sagblad i tre, sponplater, bygningsmaterialer etc. må du sjekke om disse inneholder fremmedlegemer slik som spiker, skruer e.l. Fjern eventuelt fremmedlegemene eller bruk bi-metall-sagblad.

### Kapping

**Merk:** Ved kapping av veggfliser må du passe på at verktøyet er utsatt for sterk slitasje når de brukes over lengre tid.

### Sliping

Slipemengden og slipebildet bestemmes vesentlig med valget av slipeskive, forhåndsinnstilt svingtallstrinn og presstrykket. Kun feifrie slipeskiver gir bra slipeeffekt og skåner elektroverktøyet.

Pass på jevnt presstrykk, for å øke levetiden til slipeskivene.

En stor øking av presstrykket fører ikke til en høyere slipeeffekt, men til en sterkere slitasje av elektroverktøyet og slipeskiven.

Til en punkt-nøyaktig sliping av hjørner, kanter og områder som er vanskelig tilgjengelige kan du også arbeide med spisen eller en kant på slipesålen.

Ved punkt-sliping kan slipeskiven varmes sterkt opp. Reduser svingtallet og presstrykket og la slipeskiven avkjøle med jevne mellomrom.

En slipeskive som ble brukt til bearbeidelse av metall, må ikke lenger brukes til andre materialer.

Bruk kun originalt Bosch slipetilbehør.

Du må alltid koble til et støvavsug til sliping.

### Skraping

Velg et høyt svingtallstrinn til skraping.

Arbeid på en myk undergrunn (f. eks. tre) i flat vinkel og med lite presstrykk. Sparkelen kan ellers skjære inn i undergrunnen.

## Service og vedlikehold

### Vedlikehold og rengjøring

► **Før alle arbeider på elektroverktøyet utføres må støpselet trekkes ut av stikkkontakten.**

► **Hold elektroverktøyet og ventilasjonsspaltene alltid rene, for å kunne arbeide bra og sikkert.**

Rengjør rasp-innsatsverktøyene (tilbehør) regelmessig med en stålborste.

Hvis det er nødvendig å skifte ut tilkloplingsledningen, må dette gjøres av Bosch eller Bosch-serviceverksteder, slik at det ikke oppstår fare for sikkerheten.

### Kundeservice og rådgivning ved bruk

Kundeservicen svarer på dine spørsmål om reparasjon og vedlikehold av produktet samt om reservedeleler. Sprengskisser og informasjon om reservedeler finner du også på:

**[www.bosch-pt.com](http://www.bosch-pt.com)**

Bosch rådgivningsteamet hjelper deg gjerne ved spørsmål angående våre produkter og deres tilbehør.

Ved alle forespørsler og reservedelsbestillinger må du oppgi det 10-sifrede produktnummeret som er angitt på elektroverktøyet typeskilt.

### Norsk

Robert Bosch AS  
Postboks 350  
1402 Ski  
Tel.: 64 87 89 50  
Faks: 64 87 89 55

### Deponering

Elektroverktøy, tilbehør og emballasje må leveres inn til miljøvennlig gjenvinning.

Elektroverktøy må ikke kastes i vanlig søppel!

## 72 | Suomi

## Kun for EU-land:



Jf. det europeiske direktivet 2012/19/EU vedr. gamle elektriske og elektroniske apparater og tilpassingen til nasjonale lover må gammelt elektroverktøy som ikke lenger kan brukes samles inn og leveres inn til en miljøvennlig resirkulering.

Rett til endringer forbeholdes.

## Suomi

## Turvallisuusohjeita

## Sähkötyökalujen yleiset turvallisuusohjeet

**VAROITUS** Lue kaikki turvallisuus- ja muut ohjeet. Turvallisuusohjeiden noudattamisen laiminlyönti saattaa johtaa sähköiskuun, tulipaloon ja/tai vakavaan loukkaantumiseen.

**Säilytä kaikki turvallisuus- ja muut ohjeet tulevaisuutta varten.**

Turvallisuusohjeissa käytetty käsite ”sähkötyökalu” käsittää verkkokäyttöisiä sähkötyökaluja (verkkojohdolla) ja akkukäyttöisiä sähkötyökaluja (ilman verkkojohdtoa).

## Työpaikan turvallisuus

- ▶ **Pidä työskentelyalue puhtaana ja hyvin valaistuna.** Työpaikan epäjärjestys tai valaisemattomat työalueet voivat johtaa tapaturmiin.
- ▶ **Älä työskentele sähkötyökalulla räjähdysalttiissa ympäristössä, jossa on palavaa nestettä, kaasua tai pölyä.** Sähkötyökalu muodostaa kipinöitä, jotka saattavat sytyttää pölyn tai höyryt.
- ▶ **Pidä lapset ja sivulliset loitolla sähkötyökalua käyttäessäsi.** Voit menettää laitteesi hallinnan huomiosi suuntautuessa muualle.

## Sähköturvallisuus

- ▶ **Sähkötyökalun pistotulpan tulee sopia pistorasiaan.** Pistotulppaa ei saa muuttaa millään tavalla. Älä käytä mitään pistorasia-adaptoreita maadoitettujen sähkötyökalujen kanssa. Alkuperäisessä kunnossa olevat pistotulpat ja sopivat pistorasiat vähentävät sähköiskun vaaraa.
- ▶ **Vältä koskettamasta maadoitettuja pintoja, kuten putkia, pattereita, liesiä tai jääkaappeja.** Sähköiskun vaara kasvaa, jos kehosi on maadoitettu.
- ▶ **Älä aseta sähkötyökalua alttiiksi sateelle tai kosteudelle.** Veden tunkeutuminen sähkötyökalun sisään kasvattaa sähköiskun riskiä.
- ▶ **Älä käytä verkkojohdtoa väärin. Älä käytä sitä sähkötyökalun kantamiseen, ripustamiseen tai pistotulpan irrottamiseen pistorasiasta vetämällä. Pidä johto loitolla kuumuudesta, öljystä, terävistä reunoista ja liikkuvista osista.** Vahingoittuneet tai sotkeutuneet johdot kasvattavat sähköiskun vaaraa.

- ▶ **Käyttäessäsi sähkötyökalua ulkona käytä ainoastaan ulkokäyttöön soveltuvaa jatkojohtoa.** Ulkokäyttöön soveltuvan jatkojohdon käyttö pienentää sähköiskun vaaraa.
- ▶ **Jos sähkötyökalun käyttö kosteassa ympäristössä ei ole vältettävissä, tulee käyttää vikavirtasuojakytkintä.** Vikavirtasuojakytkimen käyttö vähentää sähköiskun vaaraa.

## Henkilöturvallisuus

- ▶ **Ole valpas, kiinnitä huomiota työskentelyysi ja noudata tervettä järkeä sähkötyökalua käyttäessäsi. Älä käytä mitään sähkötyökalua, jos olet väsynyt tai huumeiden, alkoholin tahi lääkkeiden vaikutuksen alaisena.** Hetken tarkkaamattomuus sähkötyökalua käytettäessä saattaa johtaa vakavaan loukkaantumiseen.
  - ▶ **Käytä suojavarusteita. Käytä aina suojalaseja.** Henkilökohtaisen suojavarustuksen käyttö, kuten polynaamarin, luistamattomien turvakenkien, suojakypärän tai kuulonsuojaimien, riippuen sähkötyökalun lajista ja käyttötavasta, vähentää loukkaantumisriskiä.
  - ▶ **Vältä tahatonta käynnistämistä. Varmista, että sähkötyökalu on poiskytkettynä, ennen kuin liität sen sähköverkkoon ja/tai liität akun, otat sen käteen tai kannat sitä.** Jos kannat sähkötyökalua sormi käynnistyskytkimellä tai kytket sähkötyökalun pistotulpan pistorasiaan käynnistyskytkimen ollessa käyntiasennossa, altistat itsesi onnettomuuksille.
  - ▶ **Poista kaikki säätötyökalut ja ruuvitaltat, ennen kuin käynnistät sähkötyökalun.** Työkalu tai avain, joka sijaitsee laitteen pyöriässä osassa, saattaa johtaa loukkaantumiseen.
  - ▶ **Vältä epänormaalia kehon asentoa. Huolehdi aina tukevasta seisoma-asennosta ja tasapainosta.** Täten voit paremmin hallita sähkötyökalua odottamattomissa tilanteissa.
  - ▶ **Käytä tarkoitukseen soveltuvia vaatteita. Älä käytä löysiä työvaatteita tai koruja. Pidä hiukset, vaatteet ja käsiineet loitolla liikkuvista osista.** Väljät vaatteet, korut ja pitkät hiukset voivat takertua liikkuviin osiin.
  - ▶ **Jos polynimu- ja keräilylaitteita voidaan asentaa, tulee sinun tarkistaa, että ne on liitetty ja että niitä käytetään oikealla tavalla.** Polynimulaitteiston käyttö vähentää pölyn aiheuttamia vaaroja.
- Sähkötyökalujen huolellinen käyttö ja käsittely**
- ▶ **Älä ylikuormita laitetta. Käytä kyseiseen työhön tarkoitettua sähkötyökalua.** Sopivaa sähkötyökalua käyttäen työskentelet paremmin ja varmemmin tehoalueella, jolle sähkötyökalu on tarkoitettu.
  - ▶ **Älä käytä sähkötyökalua, jota ei voida käynnistää ja pysäyttää käynnistyskytkimestä.** Sähkötyökalu, jota ei enää voida käynnistää ja pysäyttää käynnistyskytkimellä, on vaarallinen ja se täytyy korjata.
  - ▶ **Irrota pistotulppa pistorasiasta, ennen kuin suoritat säätöjä, vaihdat tarvikkeita tai siirrä sähkötyökalun varastoitavaksi.** Nämä turvatoimenpiteet estävät sähkötyökalun tahattoman käynnistymisen.

- ▶ **Säilytä sähkötyökalut poissa lasten ulottuvilta, kun niitä ei käytetä. Älä anna sellaisten henkilöiden käyttää sähkötyökalua, jotka eivät tunne sitä tai jotka eivät ole lukeneet tätä käyttöohjetta.** Sähkötyökalut ovat vaarallisia, jos niitä käyttävät kokemattomat henkilöt.
- ▶ **Hoida sähkötyökalusi huolella. Tarkista, että liikkuvat osat toimivat moitteettomasti, eivätkä ole puristuksessa sekä, että siinä ei ole murtuneita tai vahingoittuneita osia, jotka saattaisivat vaikuttaa haitallisesti sähkötyökalun toimintaan. Anna korjata nämä voittuneet osat ennen käyttöä.** Momen tapaturman syyt löytyvät huonosti huolletuista laitteista.
- ▶ **Pidä leikkausterät terävinä ja puhtaina.** Huolellisesti hoidetut leikkaustyökalut, joiden leikkausreunat ovat teräviä, eivät tartu helposti kiinni ja niitä on helpompi hallita.
- ▶ **Käytä sähkötyökaluja, tarvikkeita, vaihtotyökaluja jne. näiden ohjeiden mukaisesti. Ota tällöin huomioon työolosuhteet ja suoritettava toimenpide.** Sähkötyökalun käyttö muuhun kuin sille määrättyyn käyttöön saattaa johtaa vaarallisiin tilanteisiin.

#### Huolto

- ▶ **Anna ainoastaan koulutettujen ammattihenkilöiden korjata sähkötyökalusi ja hyväksy korjauksiin vain alkuperäisiä varaosia.** Täten varmistat, että sähkötyökalu säilyy turvallisena.

#### Monitoimityökalun turvallisuusohjeet

- ▶ **Pidä laitteesta kiinni sen eristetyistä kahvapinnoista, kun teet sellaisia töitä, jossa käyttötarvike saattaa osua piilossa oleviin sähköjohtoihin tai laitteen omaan virtajohtoon.** Kosketus jännitteiseen johtoon voi tehdä myös laitteen metalliosat jännitteisiksi ja johtaa sähköiskun.
- ▶ **Käytä sähkötyökalua ainoastaan kuivaleikkaukseen.** Veden tunkeutuminen sähkötyökalun sisään kasvattaa sähköiskun riskiä.
- ▶ **Huomio tulipalovaara! Vältä hionta-aineen ja hiomakoneen ylikuumentamista. Tyhjennä aina pölysäiliö ennen työtaukoja.** Suodatinpussissa, mikro-suodattimissa tai paperipussissa (tahi pölynimurin suodatinpussissa tai suodattimissa) oleva hiomapöly saattaa epäsuotuisissa olosuhteissa, kuten kipinästä metallia hiottaessa, syttyä itsensä. Erityisen vaarallista on, jos hiomapöly on sekoittunut lakka-, polyuretaanijäännösten tai muiden kemiallisten aineiden kanssa ja hiottava aines on kuumaa pitkän työrupeaman jälkeen.
- ▶ **Pidä kädet loitolla sahauskohdasta. Älä pane käsiä työkappaleen alle.** Sahanterää kosketettaessa on olemassa loukkaantumisaara.
- ▶ **Käytä sopivia etsintälaitteita piilossa olevien syöttöjohtojen paikallistamiseksi tai käänny paikallisen jake-lyhtiön puoleen.** Kosketus sähköjohtoon saattaa johtaa tulipaloon ja sähköiskun. Kaasuputken vahingoittaminen saattaa johtaa räjähdykseen. Vesijohtoon tunkeutuminen aiheuttaa aineellista vahinkoa tai saattaa johtaa sähköiskun.

- ▶ **Pidä työn aikana sähkötyökalua kaksin käsin ja ota tukeva seisoma-asento.** Sähkötyökalua pystyy ohjaamaan varmemmin kahdella kädellä.
- ▶ **Varmista työkappale.** Kiinnityslaitteilla tai ruuvipenkkiin kiinnitetty työkappale pysyy tukevammin paikoillaan kuin kädessä pidettynä.
- ▶ **Käytä suojakäsineitä, kun vaihdat vaihtotyökaluja.** Vaihtotyökalut lämpenevät pidemmässä käytössä.
- ▶ **Älä kaavi kostutettuja materiaaleja (esim. tapetteja) eikä kostealla alustalla.** Veden tunkeutuminen sähkötyökalun sisään kasvattaa sähköiskun riskiä.
- ▶ **Älä käsittele työostettävää pintaa liuotinpitoisilla nesteillä.** Materiaalien lämmitessä kaavinnassa saattaa syntyä myrkyllisiähöyryjä.
- ▶ **Ole erityisen varovainen kaavinta käyttäessäsi.** Työkalu on erittäin terävä, on olemassa loukkaantumisaara.

## Tuotekuvas



**Lue kaikki turvallisuus- ja muut ohjeet.** Turvallisuusohjeiden noudattamisen laiminlyönti saattaa johtaa sähköiskun, tulipaloon ja/tai vakavaan loukkaantumiseen.

Käännä auki taittosivu, jossa on laitteen kuva ja pidä se uloskäännettynä lukiessasi käyttöohjetta.

### Määräyksenmukainen käyttö

Sähkötyökalu on tarkoitettu puuaineksen, muovin, kipsin, erämetallien ja kiinnitysosien (esim. karkaisemattomien nauhojen ja hakasten) sahauskseen ja katkaisuun. Se soveltuu myös pehmeiden seinälaattojen käsittelyyn sekä pienten pintojen kuivahiontaan ja kaavintaan. Se soveltuu erityisesti töihin lähellä reunoja ja tasoa. Sähkötyökalua saa käyttää yksinomaan Bosch-lisätarvikkeiden kanssa.

### Kuvassa olevat osat

Kuvassa olevien osien numerointi viittaa grafiikkasivussa olevaan sähkötyökalun kuvaan.

- 1 Käynnistyskytkin
- 2 Värähtelytaajuuden asetuksen säätöpyörä
- 3 Tuuletusaukot
- 4 Työkalunpidin
- 5 Kahva (eristetty kädensija)
- 6 Uputussahanterä\*
- 7 Kiristysruuvi ja lautasjousi (GOP 250 CE)
- 8 Kuusiokoloavain
- 9 Työkalunpitimen adapteri (GOP 250 CE)
- 10 Hiomalevy\*
- 11 Hiomapaperi\*
- 12 SDS-vipu työkalun irrotusta varten (GOP 300 SCE)
- 13 Pölynimur huoparengas\*
- 14 Pölynimur kiinnitin\*
- 15 Imunysä\*

## 74 | Suomi

16 Pölynimulaite\*

17 Imuletku\*

18 Imuadapteri\*

\*Kuvassa tai selostuksessa esiintyvä lisätarvike ei kuulu vakioimitukseen. Löydät täydellisen tarvikeluettelon tarvikeohjelmastamme.

## Tekniset tiedot

Monitoimityökalu		GOP 250 CE	GOP 300 SCE
Tuotenumero		3 601 B30 0..	3 601 B30 5..
Värähtelytaajuuden asetus		●	●
Ottoteho	W	250	300
Antoteho	W	150	180
Tyhjäkäyntinopeus $n_0$	min <sup>-1</sup>	8000–20000	8000–20000
Värähtelykulma vasemmalle/oikealle	°	1,4	1,4
Paino vastaa EPTA-Procedure 01/2003	kg	1,5	1,6
Suojausluokka		□/II	□/II

Tiedot koskevat 230 V nimellisjännitettä [U]. Poikkeavilla jännitteillä ja maakohtaisissa malleissa nämä tiedot voivat vaihdella.

## Melu-/värinätiedot

		GOP 250 CE	GOP 300 SCE
Melun mittausarvot on määritetty EN 60745-2-4 mukaan.			
Laitteen tyypillinen A-painotettu			
Äänenpainetaso	dB(A)	81	79
Äänen tehotaso	dB(A)	92	90
Epävarmuus K	dB	3	3
<b>Käytä kuulonsuojaimia!</b>			
Värähtelyn yhteisarvot $a_h$ (kolmen suunnan vektorisumma) ja epävarmuus K mitattuna EN 60745 mukaan:			
Hiominen:			
$a_h$	m/s <sup>2</sup>	2	3
K	m/s <sup>2</sup>	1,5	1,5
Sahaus upotussahanterällä:			
$a_h$	m/s <sup>2</sup>	10	10
K	m/s <sup>2</sup>	1,5	1,5
Sahaus segmenttisahan terällä:			
$a_h$	m/s <sup>2</sup>	6,5	5
K	m/s <sup>2</sup>	1,5	1,5
Kaavinta:			
$a_h$	m/s <sup>2</sup>	4,5	5
K	m/s <sup>2</sup>	1,5	1,5

Näissä ohjeissa mainittu värähtelytaso on mitattu normissa EN 60745 standardoidun mittausmenetelmän mukaisesti ja sitä voidaan käyttää sähkötyökalujen keskinäiseen vertailuun. Se soveltuu myös värähtelyrasituksen väliaikaiseen arviointiin.

Ilmoitettu värähtelytaso vastaa sähkötyökalun pääasiallisia käyttötapoja. Jos sähkötyökalua käytetään kuitenkin muihin käyttötarkoituksiin, erilaisilla lisävarusteilla, poikkeavilla käyttötarvikkeilla tai riittämättömästi huollettuna, silloin värähtelytaso saattaa poiketa ilmoitetusta arvosta. Tämä saattaa kasvattaa koko työaikajakson värähtelyrasitusta huomattavasti.

Värähtelyrasituksen tarkaksi arvioimiseksi tulee huomioida myös ne ajat, jolloin laite on sammutettuna tai tyhjäkäynnillä. Tämä voi selvästi pienentää koko työaikajakson värähtelyrasitusta.

Määrittelee tarvittavat lisävarotoimenpiteet käyttäjän suojelemiseksi värähtelyn vaikutuksilta, esimerkiksi: Sähkötyökalujen ja käyttötarvikkeiden huolto, käsien pitäminen lämpiminä, työprosessien organisointi.

Standardinmukaisuusvakuutus 

Vakuutamme yksinomaisella vastuulla, että kohdassa ”Tekniset tiedot” kuvattu tuote vastaa direktiivien 2011/65/EU, 2014/30/EU, 2006/42/EY kaikkia asiaankuuluvia vaatimuksia ja direktiiveihin tehtyjä muutoksia ja on seuraavien standardien mukainen: EN 60745-1, EN 60745-2-4.

Tekninen tiedosto (2006/42/EY):

Robert Bosch GmbH, PT/ETM9,  
70764 Leinfelden-Echterdingen, GERMANY

Henk Becker  
Executive Vice President  
Engineering

Helmut Heinzelmann  
Head of Product Certification  
PT/ETM9

TPA.  
*Henk Becker* *i.v. Heinzelmann*











Robert Bosch GmbH, Power Tools Division  
70764 Leinfelden-Echterdingen, GERMANY  
Leinfelden, 24.09.2014

## Asennus

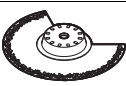
### Työkalunvaihto

- **Irrota pistotulppa pistorasiasta ennen kaikkia sähkötyökaluun kohdistuvia töitä.**
- **Käytä suojakäsineitä työkalun vaihdossa.** Vaihdotyökaluja kosketettaessa on olemassa loukkaantumisvaara.

### Vaihdotyökalun valinta

Vaihdotyökalu	Materiaali
	HCS-putussegmenttisahanterä* Puuaines, muovi
	Bimetallisegmenttisahanterä* Puuaines, muovi, ei-rautametallit
	HCS-putusahanterä puu* Puuaineet, muovi, kipsi ja muut pehmeät aineet
	Bimetalliputusahanterä metalli* Metalli (esim. karkaisemattomat nauhat, ruuvit, pienet profiilit), ei-rautametallit
	Bimetalliputusahanterä, puu ja metalli* Puu, metalli, ei-rautametallit
	HM-Riff-segmenttisahanterä* Sementtisaamat, pehmeät seinälaatat, lasikuituvahvisteiset muovit ja muut hiovat aineet
	HM-Riff-hiomalevy* Matot, päällysteet
	Kaavin, jäykkä* Matot, päällysteet
	Kaavin, taipuisa* Silikoni ja muut elastiset materiaalit
	Hiomalevy sarjan Delta 93 mm hiomalevyille* Riippuen hiomapaperista

\* Lisätarvikkeet; löydät kaikki lisätarvikkeet Bosch-tarvikeohjelmasta.

### Vaihdotyökalun asennus ja vaihto (GOP 250 CE)

Poista tarvittaessa jo asennettu vaihtotyökalu.

Poista vaihtotyökalu hölläämällä ruuvia **7** kuusiokoloavaimella **8** ja irrottamalla työkalu.

Aseta haluttu vaihtotyökalu (esim. upotussahanterä **6**) työkalunpitiimeen **4** niin, että taive osoittaa alaspäin (katso kuvaa grafiikkasivussa, vaihtotyökalun teksti on luettavissa ylhäältäpäin).

Kierrä vaihtotyökalu kyseistä työtä varten sopivaan asentoon ja saata se lukkiutumaan työkalunpitiimeen **4** nokkaan. Kaksi-toista toisistaan 30° järjestetyt asennot ovat mahdollisia.

Lisävälisentoja varten voit käyttää adapteria **9** (lisätarvike): Anna adapterin sileän sivun lukkiutua työkalunpitiimeen **4** nokkaan (katso kuvaa grafiikkasivussa). Asenna vaihtotyökalu adapteriin mielivaltaiseen asentoon.

Kiinnitä vaihtotyökalu ruuvilla **7**. Kiristä ruuvia kuusiokoloavaimella **8** niin paljon, että ruuvin lautasjousi koskettaa vaihtotyökalua tasaisesti.

- **Tarkista, että vaihtotyökalu on tiukasti paikallaan.** Väärin tai huonosti kiinnitetyt vaihtotyökalut voivat löystyä käytön aikana ja aiheuttaa vaaratilanteita.

### Vaihdotyökalun asennus ja vaihto (GOP 300 SCE)

Poista tarvittaessa jo asennettu vaihtotyökalu.

Avaa SDS-vipu **12** vasteeseen asti (ei sen ohi), ja poista vaihtotyökalu.

Aseta haluttu vaihtotyökalu (esim. upotussahanterä **6**) työkalunpitiimeen **4** niin, että taive osoittaa alaspäin (katso kuvaa grafiikkasivussa, vaihtotyökalun teksti on luettavissa ylhäältäpäin).

Kierrä vaihtotyökalu kyseistä työtä varten sopivaan asentoon ja saata se lukkiutumaan työkalunpitiimeen **4** nokkaan. Kaksi-toista toisistaan 30° järjestetyt asennot ovat mahdollisia.

Sulje SDS-vipu **12** niin, että se asettuu sähkötyökalun koteloa vasten.

- **Tarkista, että vaihtotyökalu on tiukasti paikallaan.** Väärin tai huonosti kiinnitetyt vaihtotyökalut voivat löystyä käytön aikana ja aiheuttaa vaaratilanteita.

### Hiomapaperin vaihto ja kiinnitys hiomalevyyn

Hiomalevyssä **10** on tarrakudos, jotta tarrakiinnitteiset hiomapaperit voidaan kiinnittää nopeasti ja yksinkertaisesti.

Koputa hiomalevyn **10** tarrakudosta puhtaaksi ennen hiomapaperin **11** kiinnitystä mahdollisimman hyvän tartunnan mahdollistamiseksi.

Aseta hiomapaperi **11** hiomalevyn **10** toista laitaa pitkin ja siten hiomalevyyn painaen se tiukasti kiinni.

Tarkista parhaan mahdollisen pölynpoiston varmistamiseksi, että hiomapaperin aukot ovat hiomalevyn reikien kohdalla.

Poista hiomapaperi **11** tarttumalla siihen yhdestä kulmasta ja vetämällä se irti hiomalevystä **10**.

Voit käyttää kaikkia Bosch-tarvikeohjelman sarjan Delta 93 mm hiomapapereita, kiillotus- ja puhdistusvillavuotia.

Muut hiomatarvikkeet, kuten villavuota/kiillotushupa kiinnitetään hiomalevyn samalla tavalla.



## 76 | Suomi

**Hiomapaperin valinta**

Riippuen hiottavasta materiaalista ja pinnan halutusta hiomatehosta on saatavissa erilaisia hiomapapereita:

Hiomapaperi	Materiaali	Käyttö	Karkeus	
<b>best Wood</b>	– kaikki puuaines (esim. kova puu, pehmeä puu, lastulevyt, rakennuslevyt) – metallit	Karkeiden, höyläämättömien palkkien ja lautojen esihiontaan	karkea	40 60
		Tasohiontaan ja pienien epätasaisuuksien tasoitukseen	keskikarkea	80 100 120
		Puun viimeistely- ja hienohiontaan	hieno	180 240 320 400
<b>best Paint</b>	– maalit – lakka – filleri – spakkeili	Värin poistohiontaan	karkea	40 60
		Pohjamaalin hiontaan (esim. sivellinraitojen, maalipisaroiden ja valumiin poistoon)	keskikarkea	80 100 120
		Pohjustuksen lopulliseen hiontaan ennen lakkausta	hieno	180 240 320 400

**Pölyn ja lastun poistoimu**

► Materiaalien, kuten lyijypitoisen pinnoitteen, muutamien puulaatujen, kivennäispölyt ja metallipölyt voivat olla terveydelle vaarallisia. Pölyn kosketus tai hengitys saattaa aiheuttaa käyttäjälle tai lähellä oleville henkilöille allergisia reaktioita ja/tai hengitystiesairauksia.

Määrättyjä pölyjä, kuten tammen- tai pyökkipölyä pidetään karsinogeenisina, eritoten yhdessä puukäsittelyssä käytettyjen lisäaineiden kanssa (kromaatti, puun suoja-aine). Asbestipitoisia aineita saavat käsitellä vain ammattilaiset.

- Käytä materiaalille soveltuvaa pölynimua, jos se on mahdollista.
- Huolehdi työkohteen hyvästä tuuletuksesta.
- Suosittelemme käyttämään suodatusluokan P2 hengityssuojanaamaria.

Ota huomioon maassasi voimassaolevat säännökset koskien käsiteltäviä materiaaleja.

► **Vältä pölynkertymää työpaikalla.** Pöly saattaa helposti syttyä palamaan.

**Pölynimurin liitäntä (katso kuva A)**

Liitä aina pölynimuri, kun hiot.

Poista vaihtotyökalu pölynimulaitteen **16** (lisätarvike) asennusta varten.

Kokoa tarvittaessa pölynimulaitteen **16** osat kuvan osoittamalla tavalla. Asenna koottu pölynimulaite sähkötyökalun työkalunpitimeen **4**. Kierrä pölynimulaite niin, että pölynimulaitteen nokat lukkiutuvat kotolon vastaaviin syvennyksiin. Kiinnitä pölynimulaite sähkötyökaluun kuvan osoittamalla tavalla kiinnityskäpälällä **14**.

Tarkista, että huoparengas **13** on ehjä ja tiukasti kiinni hiomalevyssä **10**. Vaihda välittömästi vahingoittunut huoparengas uuteen.

Työnnä imuletku **17** (lisätarvike) mallista riippuenjoko suoraan imunysään **15** tai leikkaa poikki vanha letkukappaleesi, kierrä imuadapteri **18** (lisätarvike) letkun päähän ja työnnä se suoraan imunysään **15**. Liitä imuletku **17** pölynimuriin (lisätarvike). Katsauksen liittämisestä eri pölynimureihin löydät tämän ohjeen lopusta.

Pölynimurin tulee soveltua työstettävälle materiaalille.

Käytä erikoisimuria terveydelle erityisen vaarallisten, karsinogeenisten tai kuivien pölyjen imurointiin.

**Käyttö**

► **Ota huomioon verkkojännite! Virtalähteen jännitteen tulee vastata laitteen tyyppikilvessä olevia tietoja. 230 V merkityt laitteita voidaan käyttää myös 220 V verkoissa.**

**Käyttöönotto****Käynnistys ja pysäytys**

**Käynnistä** sähkötyökalu työntämällä käynnistyskytkin **1** eteenpäin niin, että katkaisimeen tulee ”I” näkyviin.

**Pysäytä** sähkötyökalu työntämällä käynnistyskytkin **1** taaksepäin niin, että katkaisimeen tulee ”0” näkyviin.

Käynnistä energiansäätön takia sähkötyökalu vain, kun käytät sitä.



### Värähtelytaajuuden asetus

Värähtelytaajuuden asetuksen säätöpyörällä **2** voit asettaa tarvittavan värähtelytaajuuden myös käytön aikana.

Tarvittava värähtelytaajuus riippuu materiaalista ja työolosuhteista ja se voidaan määrittää käytännön kokein.

### Työskentelyohjeita

- ▶ **Irrota pistotulppa pistorasiasta ennen kaikkia sähkötyökaluun kohdistuvia töitä.**
- ▶ **Odota, kunnes sähkötyökalu on pysähtynyt, ennen kuin asetat sen pois käsistäsi.**

**Huomio:** Älä peitä sähkötyökalun tuuletusaukkoja **3** työn aikana, koska se lyhentää sähkötyökalun elinikää.

### Toimintaperiaate

Värähtelevän koneiston ansiosta vaihtotyökalu heiluu edestakaisin  $2,8^\circ$  jopa 20000 kertaa minuutissa. Tämä mahdollistaa tarkan työn ahtaimmissakin tiloissa.



Työskentele pienellä ja tasaisella paineella työkalupäätä kohtaan, muussa tapauksessa työteho heikkenee ja vaihtotyökalu saattaa lukkiutua.



Liikuta työn aikana sähkötyökalua edestakaisin, jotta vaihtotyökalu ei kuumene liikaa eikä lukkiudu.

### Sahaus

- ▶ **Käytä yksinomaan virheettömiä, moitteettomassa kunnossa olevia sahanteriä.** Taipuneet tai tylsät sahanterät voivat katketa, vaikuttaa kielteisesti sahausjälkeen tai aiheuttaa takaiskun.
- ▶ **Ota huomioon kevytrakennusaineita sahattaessa lakisääteiset määräykset ja materiaalin valmistajan suositukset.**
- ▶ **Ainoastaan pehmeitä materiaaleja, kuten puuta, kipsikartonkia ja vastaavaa saa työstää upotussahausten menetelmällä!**

Tarkista ennen sahausta HCS-sahanterillä puuhun, lastulevyihin, rakennusmateriaaleihin jne., että niissä ei ole vieraita esineitä, kuten nauvoja, ruuveja tai vastaavia. Poista tarvittaessa vieraat esineet tai käytä bimetallisaanteriä.

### Katkaisu

**Huomio:** Ota seinälaattoja leikattaessa huomioon, että työkaluun, pidempään käytettynä, kohdistuu suuri kuluminen.

### Hionta

Hiontateho ja hiontajälki määräytyvät pääasiassa valitusta hiomapyörästä, asetetusta värähtelyvaihteesta ja työstöpaineesta.

Vain moitteettomassa kunnossa olevat hiomapaperit antavat hyvän hiontatehon ja säästävät sähkötyökalua.

Kiinnitä huomiota tasaiseen puristuspaineeseen hiomapaperin kestoian kasvattamiseksi.

Paineen turha lisääminen ei paranna hiontatehoa, vaan johtaa laitteen ja hiomapaperin voimakkaampaan kulumiseen.

Kulmien, reunojen ja vaikeasti päästävien alueiden tarkassa hionnassa voidaan myös käyttää pelkästään hiomalevyn kärkeä tai reunaa.

Pistemäisessä hionnassa hiomapaperi saattaa kuumentua voimakkaasti. Pienennä värähtelytaajuutta ja puristuspainetta ja anna hiomapaperin jäähtyä säännöllisesti.

Hiomapaperi, jolla on hiottu metallia, ei tulisi käyttää muita materiaaleja varten.

Käytä vain alkuperäisiä Bosch-hiomatarvikkeita.

Liitä aina pölynimu, kun hiot.

### Kaavinta

Valitse korkea värähtelyvaihe kaavintaa varten.

Työskentele pehmeällä alustalla (esim. puu) loivassa kulmassa ja pienellä puristuspaineeella. Kaavin saattaa muutoin leikata alustaa.

## Hoito ja huolto

### Huolto ja puhdistus

- ▶ **Irrota pistotulppa pistorasiasta ennen kaikkia sähkötyökaluun kohdistuvia töitä.**
- ▶ **Pidä aina sähkötyökalua ja sähkötyökalun tuuletusaukot puhtaina, jotta voit työskennellä hyvin ja turvallisesti.**

Puhdista Riff-vaihtotyökaluja (lisätarvikkeita) säännöllisesti teräsharjalla.

Jos liitäntäjohdon vaihto on välttämätön, tulee tämän suorittaa Bosch tai Bosch-sähkötyökalujen sopimushuolto turvallisuuden vaarantamisen välttämiseksi.

### Asiakaspalvelu ja käyttöneuvonta

Asiakaspalvelu vastaa tuotteesi korjausta ja huoltoa sekä varaosia koskeviin kysymyksiin. Räjähdyssiirustuksia ja tietoja varaosista löydät myös osoitteesta:

**www.bosch-pt.com**

Boschin asiakaspalvelu auttaa mielellään sinua tuotteitamme ja niiden lisätarvikkeita koskevissa kysymyksissä.

Ilmoita kaikissa kyselyissä ja varaosatilauksissa 10-numeroinen tuotenumero, joka löytyy laitteen mallikilvestä.

### Suomi

Robert Bosch Oy  
Bosch-keskushuolto  
Pakkalantie 21 A  
01510 Vantaa  
Voitte tilata varaosat suoraan osoitteesta [www.bosch-pt.fi](http://www.bosch-pt.fi).  
Puh.: 0800 98044  
Faksi: 010 296 1838  
[www.bosch.fi](http://www.bosch.fi)

### Hävitys

Sähkötyökalu, lisätarvikkeet ja pakkaukset tulee toimittaa ympäristöystävälliseen uusiokäyttöön.

Älä heitä sähkötyökaluja talousjätteisiin!

## 78 | Ελληνικά

## Vain EU-maita varten:



Eurooppalaisen vanhoja sähkö- ja elektro-  
niikkalaitteita koskevan direktiivin  
2012/19/EU ja sen kansallisten lakien  
muunnosten mukaan, tulee käyttökeltot-  
mat sähkötyökälyt kerätä erikseen ja toimit-  
taa ympäristöstävälliseen uusiokäyttöön.

Oikeus teknisiin muutoksiin pidätetään.

## Ελληνικά

## Υποδείξεις ασφαλείας

## Γενικές υποδείξεις ασφαλείας για ηλεκτρικά εργαλεία

**⚠ ΠΡΟΕΙΔΟΠΟΙΗΣΗ** Διαβάστε όλες τις υποδείξεις ασφαλείας και τις οδηγίες. Αμέλειες κατά την τήρηση των υποδείξεων ασφαλείας και των οδηγιών μπορεί να προκαλέσουν ηλεκτροπληξία, πυρκαγιά ή/και σοβαρούς τραυματισμούς.

**Φυλάξτε όλες τις προειδοποιητικές υποδείξεις και οδηγίες για κάθε μελλοντική χρήση.**

Ο ορισμός «Ηλεκτρικό εργαλείο» που χρησιμοποιείται στις προειδοποιητικές υποδείξεις αναφέρεται σε ηλεκτρικά εργαλεία που τροφοδοτούνται από το ηλεκτρικό δίκτυο (με ηλεκτρικό καλώδιο) καθώς και σε ηλεκτρικά εργαλεία που τροφοδοτούνται από μπαταρία (χωρίς ηλεκτρικό καλώδιο).

## Ασφάλεια στο χώρο εργασίας

- ▶ Διατηρείτε τον τομέα που εργάζεσθε καθαρό και καλά φωτισμένο. Αταξία ή σκοτεινές περιοχές εργασίας μπορεί να οδηγήσουν σε ατυχήματα.
- ▶ Μην εργάζεσθε με το ηλεκτρικό εργαλείο σε περιβάλλον όπου υπάρχει κίνδυνος έκρηξης, στο οποίο υπάρχουν εύφλεκτα υγρά, αέρια ή σκόνες. Τα ηλεκτρικά εργαλεία δημιουργούν σπινθηρισμό ο οποίος μπορεί να αναφλέξει τη σκόνη ή τις αναθυμιάσεις.
- ▶ Όταν χρησιμοποιείτε το ηλεκτρικό εργαλείο κρατάτε μακριά απ' αυτό τα παιδιά κι άλλα τυχόν παρευρισκόμενα άτομα. Σε περίπτωση απόσπασης της προσοχής σας μπορεί να χάσετε τον έλεγχο του μηχανήματος.

## Ηλεκτρική ασφάλεια

- ▶ Το φως του ηλεκτρικού εργαλείου πρέπει να ταιριάζει στην πρίζα. Δεν επιτρέπεται με κανέναν τρόπο η μετατροπή του φως. Μην χρησιμοποιείτε προσαρμοστικά φως σε συνδυασμό με γειωμένα ηλεκτρικά εργαλεία. Αμεταποίητα φως και κατάλληλες πρίζες μειώνουν τον κίνδυνο ηλεκτροπληξίας.
- ▶ Αποφεύγετε την επαφή του σώματός σας με γειωμένες επιφάνειες όπως σωλήνες, θερμαντικά σώματα (καλοριφέρ), κουζίνες ή ψυγεία. Όταν το σώμα σας είναι γειωμένο αυξάνεται ο κίνδυνος ηλεκτροπληξίας.

- ▶ Μην εκθέτετε τα μηχανήματα στη βροχή ή την υγρασία. Η διείσδυση νερού σ' ένα ηλεκτρικό εργαλείο αυξάνει τον κίνδυνο ηλεκτροπληξίας.
- ▶ Μην χρησιμοποιείτε το ηλεκτρικό καλώδιο για να μεταφέρετε ή να αναρτήσετε το ηλεκτρικό εργαλείο, ή για να βγάλετε το φως από την πρίζα. Κρατάτε το ηλεκτρικό καλώδιο μακριά από υπερβολικές θερμοκρασίες, κοφτερές ακμές και/ή από κινητά εξαρτήματα. Τυχόν χαλασμένα ή περιπλεγμένα ηλεκτρικά καλώδια αυξάνουν τον κίνδυνο ηλεκτροπληξίας.
- ▶ Όταν εργάζεσθε μ' ένα ηλεκτρικό εργαλείο στο ύπαιθρο να χρησιμοποιείτε καλώδια επιμήκυνσης (μπαλαντέζες) που είναι κατάλληλα και για χρήση στο ύπαιθρο. Η χρήση καλωδίων επιμήκυνσης κατάλληλων για υπαίθριους χώρους ελαττώνει τον κίνδυνο ηλεκτροπληξίας.
- ▶ Όταν η χρήση του ηλεκτρικού εργαλείου σε υγρό περιβάλλον είναι αναπόφευκτη, τότε χρησιμοποιήστε έναν προστατευτικό διακόπτη διαρροής (διακόπτη FI/RCD). Η χρήση ενός προστατευτικού διακόπτη διαρροής ελαττώνει τον κίνδυνο ηλεκτροπληξίας.

## Ασφάλεια προσώπων

- ▶ Να είστε πάντοτε προσεκτικός/προσεκτική, να δίνετε προσοχή στην εργασία που κάνετε και να χειρίζεστε το μηχανήμα με περίσκεψη. Μην χρησιμοποιήσετε ένα ηλεκτρικό εργαλείο όταν είστε κουρασμένος/κουρασμένη ή όταν βρίσκεστε υπό την επίδραση ναρκωτικών, οινόπνευματος ή φαρμάκων. Μια στιγμιαία απροσεξία κατά το χειρισμό του ηλεκτρικού εργαλείου μπορεί να οδηγήσει σε σοβαρούς τραυματισμούς.
- ▶ Φοράτε έναν κατάλληλο για σας προστατευτικό εξοπλισμό και πάντοτε προστατευτικά γυαλιά. Όταν φοράτε έναν κατάλληλο προστατευτικό εξοπλισμό όπως μάσκα προστασίας από σκόνη, αντιολισθητικά υποδήματα ασφαλείας, προστατευτικό κράνος ή ωτασπίδες, ανάλογα με το εκάστοτε εργαλείο και τη χρήση του, ελαττώνεται ο κίνδυνος τραυματισμών.
- ▶ Αποφεύγετε την αθέλητη εκκίνηση. Βεβαιωθείτε ότι το ηλεκτρικό εργαλείο έχει αποσυνδεδεμένο πριν το συνδέσετε με το ηλεκτρικό δίκτυο ή με την μπαταρία καθώς και πριν το παραλάβετε ή το μεταφέρετε. Όταν μεταφέρετε το ηλεκτρικό εργαλείο έχοντας το δάχτυλό σας στο διακόπτη ή όταν συνδέσετε το μηχανήμα με την πηγή ρεύματος όταν αυτό είναι ακόμη στη θέση ON, τότε δημιουργείται κίνδυνος τραυματισμών.
- ▶ Αφαιρείτε από τα ηλεκτρικά εργαλεία τυχόν συναρμολογημένα εργαλεία ρύθμισης ή κλειδιά πριν θέσετε το ηλεκτρικό εργαλείο σε λειτουργία. Ένα εργαλείο ή κλειδί συναρμολογημένο σ' ένα περιστρεφόμενο τμήμα ενός μηχανήματος μπορεί να οδηγήσει σε τραυματισμούς.
- ▶ Μην υπερεκτιμάτε τον εαυτό σας. Φροντίστε για την ασφαλή στάση του σώματός σας και διατηρείτε πάντοτε την ισορροπία σας. Έτσι μπορείτε να ελέγξετε καλύτερα το μηχανήμα σε περιπτώσεις απροσδόκων περιστάσεων.

- ▶ **Φοράτε κατάλληλα ενδύματα. Μη φοράτε φαρδιά ρούχα ή κοσμήματα. Κρατάτε τα μαλλιά σας, τα ρούχα σας και τα γάντια σας μακριά από κινούμενα εξαρτήματα.** Χαλαρή ενδυμασία, κοσμήματα ή μακριά μαλλιά μπορεί να εμπλακούν στα κινούμενα εξαρτήματα.
- ▶ **Όταν υπάρχει η δυνατότητα συναρμολόγησης διατάξεων αναρρόφησης ή συλλογής σκόνης, βεβαιωθείτε ότι αυτές είναι συνδεδεμένες με το μηχάνημα καθώς και ότι χρησιμοποιούνται σωστά.** Η χρήση μιας αναρρόφησης σκόνης μπορεί να ελαττώσει τον κίνδυνο που προκαλείται από τη σκόνη.

#### Επιμελής χειρισμός και χρήση ηλεκτρικών εργαλείων

- ▶ **Μην υπερφορτώνετε το μηχάνημα. Χρησιμοποιείτε για την εκάστοτε εργασία το ηλεκτρικό εργαλείο που προορίζεται γι' αυτήν.** Με το κατάλληλο ηλεκτρικό εργαλείο εργάζεστε καλύτερα και ασφαλέστερα στην αναφερόμενη περιοχική ισχύος.
- ▶ **Μη χρησιμοποιήσετε ποτέ ένα μηχάνημα που έχει χαλασμένο διακόπτη.** Ένα ηλεκτρικό εργαλείο που δεν μπορείτε πλέον να το θέσετε σε λειτουργία και/ή εκτός λειτουργίας είναι επικίνδυνο και πρέπει να επισκευαστεί.
- ▶ **Βγάλετε το φως από την πρίζα και/ή αφαιρέστε την μπαταρία πριν διεξάγετε στο μηχάνημα μια οποιαδήποτε εργασία ρύθμισης, πριν αλλάξετε ένα εξάρτημα ή όταν πρόκειται να διαφυλάξετε/να αποθηκεύσετε το μηχάνημα.** Αυτά τα προληπτικά μέτρα ασφαλείας μειώνουν τον κίνδυνο από τυχόν αθέλητη εκκίνηση του ηλεκτρικού εργαλείου.
- ▶ **Διαφυλάγετε τα ηλεκτρικά εργαλεία που δε χρησιμοποιείτε μακριά από παιδιά. Μην επιτρέψετε τη χρήση του μηχανήματος σε άτομα που δεν είναι εξοικειωμένα μ' αυτό ή δεν έχουν διαβάσει τις παρούσες οδηγίες.** Τα ηλεκτρικά εργαλεία είναι επικίνδυνα όταν χρησιμοποιούνται από άπειρα πρόσωπα.
- ▶ **Να περιποιείστε προσεκτικά το ηλεκτρικό εργαλείο. Ελέγχετε, αν τα κινούμενα εξαρτήματα λειτουργούν άσπαστα, χωρίς να μπλοκάρουν, ή μήπως έχουν σπάσει ή φθαρεί τυχόν εξαρτήματα τα οποία επηρεάζουν τον τρόπο λειτουργίας του ηλεκτρικού εργαλείου. Δώστε αυτά τα χαλασμένα εξαρτήματα για επισκευή πριν τα ξαναχρησιμοποιήσετε.** Η κακή συντήρηση των ηλεκτρικών εργαλείων αποτελεί αιτία πολλών ατυχημάτων.
- ▶ **Διατηρείτε τα εργαλεία κοπής κοφτερά και καθαρά.** Προσεκτικά συντηρημένα κοπτικά εργαλεία σφηνώνουν δυσκολότερα και οδηγούνται ευκολότερα.
- ▶ **Χρησιμοποιείτε τα ηλεκτρικά εργαλεία, εξαρτήματα, παρελκόμενα εργαλεία κτλ. σύμφωνα με τις παρούσες οδηγίες. Λαμβάνετε επίσης υπόψη σας τις εκάστοτε συνθήκες και την υπό εκτέλεση εργασία.** Η χρησιμοποίηση των ηλεκτρικών εργαλείων για εργασίες που δεν προβλέπονται γι' αυτά μπορεί να δημιουργήσει επικίνδυνες καταστάσεις.

#### Service

- ▶ **Δώστε το ηλεκτρικό εργαλείο σας για επισκευή από άριστα εκπαιδευμένο προσωπικό και με γνήσια ανταλλακτικά.** Έτσι εξασφαλίζετε τη διατήρηση της ασφάλειας του μηχανήματος.

#### Υποδείξεις ασφαλείας για πολυεργαλεία Multi-Cutter

- ▶ **Κρατάτε το ηλεκτρικό εργαλείο μόνο από τις μονωμένες επιφάνειες λαβής, όταν εκτελείτε εργασίες, στις οποίες το εξάρτημα μπορεί να έρθει σε επαφή με μη ορατούς ηλεκτροφόρους αγωγούς ή με το δικό του ηλεκτρικό καλώδιο.** Η επαφή με έναν ηλεκτροφόρο αγωγό μπορεί να θέσει τα μεταλλικά μέρη του ηλεκτρικού εργαλείου επίσης υπό τάση και να προκαλέσει μια ηλεκτροπληξία.
- ▶ **Χρησιμοποιείτε το ηλεκτρικό εργαλείο μόνο για ξηρή λείανση.** Η διείσδυση νερού σε μια ηλεκτρική συσκευή αυξάνει τον κίνδυνο ηλεκτροπληξίας.
- ▶ **Προσοχή, κίνδυνος πυρκαγιάς! Να αποφεύγετε την υπερβολική θέρμανση του υπό λείανση υλικού και του λειαντήρα. Να αδειάζετε πάντοτε το δοχείο σκόνης όταν κάνετε διάλειμμα από την εργασία σας.** Σκόνη λείανσης στο σάκο σκόνης, στο Microfilter, ή στο χάρτινο σάκο σκόνης (ή στο σάκο φίλτρου ή στο φίλτρο του απορροφητήρα σκόνης) μπορεί, υπό δυσμενείς συνθήκες, π.χ. εξαιτίας του σπινθηρισμού κατά τη λείανση μετάλλων, να αυταναφλεχθεί. Αυτός ο κίνδυνος αυξάνεται ιδιαίτερα όταν η σκόνη λείανσης αναμειγνύεται με κατάλοιπα βερνικιών ή/και πολυουρεθάνης, ή με άλλα χημικά υλικά, και ταυτόχρονα, μετά από συνεχή εργασία, το υπό λείανση υλικό έχει θερμοανθεί υπερβολικά.
- ▶ **Κρατάτε τα χέρια σας μακριά από τον τομέα πριονίσματος. Μη βάζετε τα χέρια σας κάτω από το υπό κατεργασία τεμάχιο.** Σε περίπτωση επαφής με την πριονόλαμα δημιουργείται κίνδυνος τραυματισμού.
- ▶ **Χρησιμοποιείτε κατάλληλες ανιχνευτικές συσκευές για να εντοπίσετε τυχόν μη ορατές τροφοδοτικές γραμμές ή να συμβουλευστείτε την τοπική εταιρία παροχής ενέργειας.** Η επαφή με ηλεκτρικές γραμμές μπορεί να οδηγήσει σε πυρκαγιά και ηλεκτροπληξία. Η πρόκληση ζημιάς σ' έναν αγωγό φωταερίου (γκαζιού) μπορεί να οδηγήσει σε έκρηξη. Το τρύπημα ενός σωλήνα νερού προκαλεί ζημιά σε πράγματα ή/και μπορεί να οδηγήσει σε ηλεκτροπληξία.
- ▶ **Όταν εργάζεσθε να κρατάτε το ηλεκτρικό εργαλείο καλά και με τα δυο σας χέρια και να φροντίζετε για την ασφαλή θέση του σώματός σας.** Το ηλεκτρικό εργαλείο οδηγείται ασφαλέστερα όταν το κρατάτε και με τα δυο σας χέρια.
- ▶ **Ασφαλίζετε το υπό κατεργασία τεμάχιο.** Ένα υπό κατεργασία τεμάχιο συγκρατείται ασφαλέστερα με μια διάταξη σύσφιξης ή με μια μέγγενη παρά με το χέρι σας.
- ▶ **Να φοράτε προστατευτικά γάντια όταν αλλάζετε εργαλείο.** Τα εργαλεία ζεσταίνονται όταν τα χρησιμοποιείτε πολλή ώρα.
- ▶ **Να μην ξύνετε υγρά υλικά (π.χ. ταπεσαρίες) καθώς και υλικά που βρίσκονται επάνω σε υγρές επιφάνειες.** Η διείσδυση νερού στο ηλεκτρικό εργαλείο αυξάνει τον κίνδυνο μιας ηλεκτροπληξίας.
- ▶ **Να μην επεξεργάζεστε την υπό κατεργασία επιφάνεια με υγρούς διαλύτες.** Η θερμότητα που αναπτύσσεται κατά την κατεργασία των υλικών μπορεί να δημιουργήσει δηλητηριώδεις αναθυμιάσεις.

## 80 | Ελληνικά

- **Να είστε ιδιαίτερα προσεκτικός/προσεκτική όταν χειρίζεστε τον ξύστη.** Το εργαλείο είναι πολύ κοφτερό και υπάρχει κίνδυνος τραυματισμού.

## Περιγραφή του προϊόντος και της ισχύος του



**Διαβάστε όλες τις υποδείξεις ασφαλείας και τις οδηγίες.** Αμέλειες κατά την τήρηση των υποδείξεων ασφαλείας και των οδηγιών μπορεί να προκαλέσουν ηλεκτροπληξία, πυρκαγιά ή/και σοβαρούς τραυματισμούς.

Παρακαλούμε ανοίξτε τη διπλωμένη σελίδα με την απεικόνιση της συσκευής κι αφήστε την ανοιχτή όσο θα διαβάζετε τις οδηγίες χειρισμού.

### Χρήση σύμφωνα με τον προορισμό

Το ηλεκτρικό εργαλείο προορίζεται για το πρίονισμα και την κοπή υλικών από ξύλο και πλαστικά, γύψου, μη σιδηρούχων μετάλλων και αντικειμένων στερέωσης (π.χ. καρφιών, δίχαλων). Είναι επίσης κατάλληλο για την κατεργασία μαλακών πλακιδίων τοίχου καθώς και για την ξηρή λείανση και απόξεση μικρών επιφανειών. Είναι ιδιαίτερα κατάλληλο για εργασίες κοντά στο περιθώριο καθώς και για την εξομάλυνση ακμών πολλών αλληπαλών επιφανειών. Η χρήση του ηλεκτρικού εργαλείου επιτρέπεται αποκλειστικά σε συνδυασμό με εξαρτήματα της Bosch.

### Απεικονιζόμενα στοιχεία

Η απαρίθμηση των απεικονιζόμενων στοιχείων αναφέρεται στην απεικόνιση του ηλεκτρικού εργαλείου στη σελίδα γραφικών.

- 1 Διακόπτης ON/OFF
- 2 Τροχίσκος ρύθμισης προεπιλογής αριθμού ταλαντώσεων
- 3 Σχισμές αερισμού
- 4 Υποδοχή εργαλείου
- 5 Λαβή (μονωμένη επιφάνεια πιασίματος)
- 6 Λάμα για κοπή βύθισης\*
- 7 Βίδα σύσφιξης με δισκοειδές ελατήριο (GOP 250 CE)
- 8 Κλειδί εσωτερικού εξαγωγού
- 9 Προσαρμοστικό για υποδοχή εργαλείου (GOP 250 CE)
- 10 Πλάκα λείανσης\*
- 11 Φύλλο λείανσης\*
- 12 Μοχλός SDS για ασφάλιση του εργαλείου (GOP 300 SCE)
- 13 Ροδέλα από κετόε για την αναρρόφηση σκόνης\*
- 14 Έλασμα συγκράτησης της αναρρόφησης σκόνης\*
- 15 Στήριγμα αναρρόφησης\*
- 16 Αναρρόφηση σκόνης\*
- 17 Σωλήνας αναρρόφησης\*
- 18 Προσάρτημα αναρρόφησης\*

\***Εξαρτήματα που απεικονίζονται ή περιγράφονται δεν περιέχονται στη στάνταρ συσκευασία. Για τον πλήρη κατάλογο εξαρτημάτων κοιτά το πρόγραμμα εξαρτημάτων.**

### Τεχνικά χαρακτηριστικά

Multi-Cutter		GOP 250 CE	GOP 300 SCE
Αριθμός ευρητηρίου		3 601 B30 0..	3 601 B30 5..
Προεπιλογή αριθμού ταλαντώσεων		●	●
Ονομαστική ισχύς	W	250	300
Αποδιδόμενη ισχύς	W	150	180
Αριθμός στροφών χωρίς φορτίο $n_0$	$\text{min}^{-1}$	8000 – 20000	8000 – 20000
Γωνία ταλάντωσης αριστερά/δεξιά	°	1,4	1,4
Βάρος σύμφωνα με EPTA-Procedure 01/2003	kg	1,5	1,6
Κατηγορία μόνωσης		□/II	□/II

Τα στοιχεία ισχύουν για ονομαστικές τάσεις [U] 230 V. Υπό διαφορετικές τάσεις και σε εκδόσεις ειδικές για τις διάφορες χώρες τα στοιχεία αυτά μπορεί να διαφέρουν.

### Πληροφορίες για θόρυβο και δονήσεις

		GOP 250 CE	GOP 300 SCE
Τιμές εκπομπής θορύβου, υπολογισμένες κατά EN 60745-2-4.			
Η χαρακτηριστική στάθμη θορύβου του μηχανήματος εξακριβώθηκε σύμφωνα με την καμπύλη A και ανέρχεται σε			
Στάθμη ακουστικής πίεσης	dB(A)	81	79
Στάθμη ακουστικής ισχύος	dB(A)	92	90
Ανασφάλεια K	dB	3	3
<b>Φοράτε ωταπίδες!</b>			

Ελληνικά | 81

		GOP 250 CE	GOP 300 SCE
Οι συνολικές τιμές κραδασμών $a_h$ (άθροισμα ανυσιμάτων τριών κατευθύνσεων) και η ανασφάλεια K εξακριβώθηκαν κατά EN 60745:			
Λείανση:			
$a_h$	$m/s^2$	2	3
K	$m/s^2$	1,5	1,5
Κοπή:			
$a_h$	$m/s^2$	10	10
K	$m/s^2$	1,5	1,5
Κοπή με τμηματική πριονόλαμα:			
$a_h$	$m/s^2$	6,5	5
K	$m/s^2$	1,5	1,5
Ξύσιμο:			
$a_h$	$m/s^2$	4,5	5
K	$m/s^2$	1,5	1,5

Η στάθμη κραδασμών που αναφέρεται σ' αυτές τις οδηγίες έχει μετρηθεί σύμφωνα με μια διαδικασία μέτρησης τυποποιημένη στο πρότυπο EN 60745 και μπορεί να χρησιμοποιηθεί για τη σύγκριση διαφόρων ηλεκτρικών εργαλείων. Είναι επίσης κατάλληλη για έναν προσωρινό υπολογισμό της επιβάρυνσης από τους κραδασμούς.

Η στάθμη κραδασμών που αναφέρεται αντιπροσωπεύει τις βασικές χρήσεις του ηλεκτρικού εργαλείου. Σε περίπτωση όμως που το ηλεκτρικό εργαλείο χρησιμοποιηθεί για άλλες εφαρμογές, με διαφορετικά ή αποκλινόντα εξαρτήματα ή χωρίς επαρκή συντήρηση, τότε η στάθμη κραδασμών μπορεί να αποκλίνει και αυτή. Αυτό μπορεί να αυξήσει σημαντικά την επιβάρυνση από τους κραδασμούς κατά τη συνολική διάρκεια ολόκληρου του χρονικού διαστήματος που εργάζεσθε.

Για την ακριβή εκτίμηση της επιβάρυνσης από τους κραδασμούς θα πρέπει να λαμβάνονται επίσης υπόψη και οι χρόνοι κατά τη διάρκεια των οποίων το εργαλείο βρίσκεται εκτός λειτουργίας ή λειτουργεί, χωρίς όμως στην πραγματικότητα να χρησιμοποιείται. Αυτό μπορεί να μειώσει σημαντικά την επιβάρυνση από τους κραδασμούς κατά τη διάρκεια ολόκληρου του χρονικού διαστήματος που εργάζεσθε.

Γι' αυτό, πριν αρχίσει η δράση των κραδασμών, πρέπει να καθορίζετε συμπληρωματικά μέτρα ασφαλείας για την προστασία του χειριστή όπως: Συντήρηση του ηλεκτρικού εργαλείου και των εξαρτημάτων που χρησιμοποιείτε, διατήρηση ζεστών των χειρών, οργάνωση της εκτέλεσης των διάφορων εργασιών.

## Δήλωση συμβατότητας **CE**

Δηλώνουμε με αποκλειστική μας ευθύνη, ότι το προϊόν που περιγράφεται στα «Τεχνικά χαρακτηριστικά» αντιστοιχεί σε όλες τις σχετικές διατάξεις των οδηγιών 2011/65/ΕΕ, 2014/30/ΕΕ, 2006/42/ΕΚ συμπεριλαμβανομένων των αλλαγών τους και ταυτίζεται με τα ακόλουθα πρότυπα: EN 60745-1, EN 60745-2-4

Τεχνικός φάκελος (2006/42/ΕΚ) από:  
Robert Bosch GmbH, PT/ETM9,  
70764 Leinfelden-Echterdingen, GERMANY

Henk Becker  
Executive Vice President  
Engineering

Helmut Heinzelmann  
Head of Product Certification  
PT/ETM9

*Henk Becker* *Helmut Heinzelmann*



Robert Bosch GmbH, Power Tools Division  
70764 Leinfelden-Echterdingen, GERMANY  
Leinfelden, 24.09.2014

## Συναρμολόγηση

### Αντικατάσταση εργαλείου

- **Βγάξτε το φινι από την πρίζα πριν από οποιαδήποτε εργασία στο ηλεκτρικό εργαλείο.**
- **Να φοράτε προστατευτικά γάντια όταν αλλάζετε εργαλείο.** Μπορεί να τραυματιστείτε όταν εγγιζετε το εργαλείο.

### Επιλογή εργαλείου

	Εργαλείο	Υλικό
	Τμηματική πριονόλαμα HCS για ξύλο*	Υλικά από ξύλο, πλαστικά υλικά
	Διμεταλλική τμηματική λάμα*	Υλικά από ξύλο, πλαστικά υλικά, μη σιδηρούχα μέταλλα
	Λάμες κοπής βύθισης HCS για ξύλο*	Υλικά από ξύλο, πλαστικά υλικά, γύψο και άλλα μαλακά υλικά
	Διμεταλλικές λάμες για μέταλλα*	Μέταλλο (π.χ. άβαφα καρφιά, μικρές διατομές), μη σιδηρούχα μέταλλα
	Διμεταλλική λάμα βύθισης για ξύλο και μέταλλα*	Ξύλο, μέταλλα, μη σιδηρούχα μέταλλα

\* Προαιρετικά εξαρτήματα: στο πρόγραμμα εξαρτημάτων της Bosch θα βρείτε όλα τα προσφερόμενα εξαρτήματα.

## 82 | Ελληνικά

Εργαλείο	Υλικό
 Τμηματική ραβδωτή λάμα ΗΜ*	Αρμύ από τσιμέντο, μαλακά πλακίδια τοίχου, πλαστικά υλικά ενισχυμένα με ίνες υάλου και άλλα αποξεστικά υλικά
 Ραβδωτή πλάκα ΗΜ της σειράς Δέλτα*	
 Ξύστης, άκαμπτος*	Για μοκέτες, επιστρώσεις
 Ξύστης, ελαστικός*	Για σιλικόνη και άλλα ελαστικά υλικά
 Πλάκα λείανσης για φύλλο λείανσης της σειράς Δέλτα 93 mm*	Εξαρτάται από το φύλλο λείανσης

\* Προαιρετικά εξαρτήματα: στο πρόγραμμα εξαρτημάτων της Bosch θα βρείτε όλα τα προσφερόμενα εξαρτήματα.

**Τοποθέτηση/Αλλαγή εργαλείου (GOP 250 CE)**

Αν χρειαστεί, αφαιρέστε το ήδη συναρμολογημένο εργαλείο.

Για να αφαιρέσετε το εργαλείο λύστε με ένα κλειδί εσωτερικού εξαγώνου **8** τη βίδα **7** και αφαιρέστε το εργαλείο.

Τοποθετήστε το εργαλείο που επιθυμείτε (π.χ. λάμα βύθισης **6**) κατά τέτοιο τρόπο στην υποδοχή εργαλείου **4**, ώστε η κύρτωση να δείχνει προς τα κάτω (βλέπε την απεικόνιση στη σελίδα με τα γραφικά, η επιγραφή του εργαλείου να μπορεί να αναγνωστεί από πάνω).

Γυρίστε το εργαλείο στην πιο ευνοϊκή θέση για την εκάστοτε εργασία, και αφήστε το να ασφαλίσει στα έκκετρα της υποδοχής εργαλείου **4**. Το εργαλείο μπορεί να τοποθετηθεί σε μια σειρά από διαφορετικές θέσεις μετατοπισμένες κατά 30° η μια από την άλλη.

Για την επιτυχία περισσότερων ενδιάμεσων θέσεων μπορείτε να χρησιμοποιήσετε το προσαρμοστικό **9** (ειδικό εξάρτημα): Αφήστε το προσαρμοστικό να ασφαλίσει με τη λεία πλευρά του επάνω στα έκκετρα της υποδοχής εργαλείου **4** (βλέπε την απεικόνιση στη σελίδα με τα γραφικά). Τοποθετήστε το εργαλείο επάνω στο προσαρμοστικό σε οποιαδήποτε θέση επιθυμείτε.

Στερεώστε το εργαλείο με τη βίδα **7**. Σφίξτε τη βίδα με το κλειδί εσωτερικού εξαγώνου **8** μέχρι το δακτυλιοειδές ελατήριο της βίδας να ακουμπήσει επίπεδα επάνω στο εργαλείο.

► **Να βεβαιώνετε πάντοτε ότι το εργαλείο έχει «καθίσει» καλά.** Εργαλεία που δεν έχουν στερεωθεί ασφαλώς ή είναι λάθος στερεωμένα μπορεί κατά τη διάρκεια της εργασίας να λυθούν και να σας θέσουν σε κίνδυνο.

**Τοποθέτηση/Αλλαγή εργαλείου (GOP 300 SCE)**

Αν χρειαστεί, αφαιρέστε το ήδη συναρμολογημένο εργαλείο.

Γι' αυτό ανοίξτε τέρμα (όχι πιο πέρα) το μοχλό SDS **12** και αφαιρέστε το εξάρτημα.

Τοποθετήστε το εργαλείο που επιθυμείτε (π.χ. λάμα βύθισης **6**) κατά τέτοιο τρόπο στην υποδοχή εργαλείου **4**, ώστε η κύρτωση να δείχνει προς τα κάτω (βλέπε την απεικόνιση στη σελίδα με τα γραφικά, η επιγραφή του εργαλείου να μπορεί να αναγνωστεί από πάνω).

Γυρίστε το εργαλείο στην πιο ευνοϊκή θέση για την εκάστοτε εργασία, και αφήστε το να ασφαλίσει στα έκκετρα της υποδοχής εργαλείου **4**. Το εργαλείο μπορεί να τοποθετηθεί σε μια σειρά από διαφορετικές θέσεις μετατοπισμένες κατά 30° η μια από την άλλη.

Κλείστε τέρμα το μοχλό SDS **12** μέχρι να ακουμπήσει στο περίβλημα του ηλεκτρικού εργαλείου.

► **Να βεβαιώνετε πάντοτε ότι το εργαλείο έχει «καθίσει» καλά.** Εργαλεία που δεν έχουν στερεωθεί ασφαλώς ή είναι λάθος στερεωμένα μπορεί κατά τη διάρκεια της εργασίας να λυθούν και να σας θέσουν σε κίνδυνο.

**Τοποθέτηση/Αλλαγή του φύλλου λείανσης στην πλάκα λείανσης**

Η πλάκα λείανσης **10** διαθέτει μια επιφάνεια αυτοπρόσφυσης χάρη στην οποία μπορούν να στερεωθούν απλά και γρήγορα τα φύλλα λείανσης με αυτοπρόσφυση.

Πριν τοποθετήσετε το φύλλο λείανσης **11** χτυπήστε την επιφάνεια της αυτοπρόσφυσης της πλάκας λείανσης **10** για να εξασφαλίσετε την καλύτερη δυνατή πρόσφυση.

Τοποθετήστε το φύλλο λείανσης **11** «πρόσωπο» σε μια πλευρά της πλάκας λείανσης **10**, θέστε στη συνέχεια ολόκληρο το φύλλο λείανσης επάνω στην πλάκα λείανσης και πατήστε το γερά για να στερεωθεί.

Για να εξασφαλίσετε την άριστη αναρρόφηση σκόνης προσέξτε, οι τρύπες στο φύλλο λείανσης να ταυτιστούν με τις τρύπες στην πλάκα λείανσης.

Για να αφαιρέσετε το φύλλο λείανσης **11** πιάστε το από μια άκρη του και τραβήξτε το από την πλάκα λείανσης **10**.

Μπορείτε να χρησιμοποιήσετε όλα τα φύλλα λείανσης καθώς και τα δέρματα στίλβωσης και καθαρισμού της σειράς Δέλτα 93 mm του προγράμματος εξαρτημάτων της Bosch.

Εξαρτήματα λείανσης όπως δέρμα/κετοές στίλβωσης στερεώνονται στην πλάκα λείανσης κατά τον ίδιο τρόπο.

**Επιλογή του φύλλου λείανσης**

Προσφέρονται διάφορα φύλλα λείανσης, ανάλογα με το εκάστοτε υπό κατεργασία υλικό και την επιθυμητή αφαίρεση υλικού από την επιφάνειά του:

Φύλλο λείανσης	Υλικό	Χρήση	Κόκκωση	
<b>best</b> FOR <b>Wood</b>	<ul style="list-style-type: none"> <li>- Για όλα τα υλικά από ξύλο (π.χ. σκληρό ξύλο, μαλακό ξύλο, μορισσανίδες, ξυλεία δομικών κατασκευών)</li> <li>- Για υλικά από μέταλλο</li> </ul>	Για προλείανση π.χ. ακατέργαστων καθρονιών και σανίδων	χοντρή	40 60
		Για επίπεδη λείανση και τη αφαίρεση μικρών ανωμαλιών	μέτρια	80 100 120
		Για την τελική λείανση και το φινίρισμα ξύλου	λεπτή	180 240 320 400
<b>best</b> FOR <b>Paint</b>	<ul style="list-style-type: none"> <li>- Χρώμα</li> <li>- Βερνίκι</li> <li>- Υλικό πλήρωσης</li> <li>- Στόκος</li> </ul>	Για την αφαίρεση χρωμάτων	χοντρή	40 60
		Για τη λείανση ασταρωμάτων (π.χ. αφαίρεση ιχνών από πινέλα, σταλαγματιές και «τρεξίματα» χρωμάτων)	μέτρια	80 100 120
		Για την τελική λείανση ασταρωμάτων πριν το βάψιμο	λεπτή	180 240 320 400

**Αναρρόφηση σκόνης/ροκανιδιών**

► Η σκόνη από ορισμένα υλικά, π.χ. από μολυβδόχες μπογιές, από μερικά είδη ξύλου, από ορυκτά υλικά και από μέταλλα μπορεί να είναι ανθυγιεινή. Η επαφή με τη σκόνη ή/και η εισπνοή της μπορεί να προκαλέσει αλλεργικές αντιδράσεις ή/και ασθένειες των αναπνευστικών οδών του χρήστη ή τυχόν παρευρισκομένων ατόμων.

Ορισμένα είδη σκόνης, π.χ. σκόνη από ξύλο βελανιδιάς ή οξιάς θεωρούνται σαν καρκινογόνα, ιδιαίτερα σε συνδυασμό με διάφορα συμπληρωματικά υλικά που χρησιμοποιούνται στην κατεργασία ξύλων (ενώσεις χρωμίου, ξυλοπροστατευτικά μέσα). Η κατεργασία αμιαντούχων υλικών επιτρέπεται μόνο σε ειδικά εκπαιδευμένα άτομα.

- Να χρησιμοποιείτε κατά το δυνατό για το εκάστοτε υλικό την κατάλληλη αναρρόφηση.
- Να φροντίζετε για τον καλό αερισμό του χώρου εργασίας.
- Σας συμβουλεύουμε να φοράτε μάσκες αναπνευστικής προστασίας με φίλτρο κατηγορίας P2.

Να τηρείτε τις διατάξεις που ισχύουν στη χώρα σας για τα διάφορα υπό κατεργασία υλικά.

► **Να αποφεύγετε τη δημιουργία συσσωρεύσεων σκόνης στο χώρο που εργάζεστε.** Οι σκόνες αναφλέγονται εύκολα.

**Σύνδεση της αναρρόφησης σκόνης (βλέπε εικόνα A)**

Πριν τη λείανση να συνδέετε πάντοτε μια αναρρόφηση σκόνης.

Για να συνδέσετε την αναρρόφηση σκόνης **16** (ειδικό εξάρτημα) αφαιρέστε πρώτα το εργαλείο.

Αν χρειαστεί, συναρμολογήστε μεταξύ τους τα μεμονωμένα τμήματα της αναρρόφησης σκόνης **16** όπως φαίνεται στην εικόνα. Θέστε τη συναρμολογημένη αναρρόφηση σκόνης στην υποδοχή εργαλείου **4** του ηλεκτρικού εργαλείου. Γυρίστε την αναρ-

ρόφηση σκόνης κατά τέτοιο τρόπο, ώστε τα έκκεντρα της αναρρόφησης σκόνης ασφαλισούν στις αντίστοιχες εγκοπές του περιβλήματος. Στερεώστε την αναρρόφηση σκόνης με το έλασμα συγκράτησης **14** στο ηλεκτρικό εργαλείο, όπως φαίνεται στην εικόνα.

Βεβαιωθείτε ότι η ροδέλα από κετσέ **13** είναι σώα και ακουμπά καλά επάνω στην πλάκα λείανσης **10**. Αντικαταστήστε αμέσως μια τυχόν χαλασμένη ροδέλα από κετσέ.

Τοποθετήστε ένα σωλήνα αναρρόφησης **17** (ειδικό εξάρτημα), ανάλογα με την εκάστοτε έκδοση, ή κατευθείαν στο στήριγμα αναρρόφησης **15** ή κόψτε τον παλιό σας σωλήνα αναρρόφησης, βιδώστε το προσαρμοστικό αναρρόφησης **18** (ειδικό εξάρτημα) στο άκρο του σωλήνα και ακολούθως τοποθετήστε τον κατευθείαν επάνω στο στήριγμα αναρρόφησης **15**. Συνδέστε το σωλήνα αναρρόφησης **17** σε έναν απορροφητήρα σκόνης (ειδικό εξάρτημα). Μια περιλήψη για τη σύνδεση σε διάφορους απορροφητήρες σκόνης θα βρείτε στο τέλος αυτών των οδηγιών.

Ο απορροφητήρας σκόνης πρέπει να είναι κατάλληλος για το εκάστοτε υπό κατεργασία υλικό.

Για την αναρρόφηση ιδιαίτερα ανθυγιεινής, καρκινογόνου ή ξηρής σκόνης πρέπει να χρησιμοποιείτε ειδικούς απορροφητήρες σκόνης.

**Λειτουργία**

► **Δώστε προσοχή στην τάση δικτύου! Η τάση της ηλεκτρικής πηγής πρέπει να ταυτίζεται με την τάση που είναι αναγραφμένη στην πινακίδα κατασκευαστή του ηλεκτρικού εργαλείου. Ηλεκτρικά εργαλεία με χαρακτηριστική τάση 230 V λειτουργούν και με τάση 220 V.**

## 84 | Ελληνικά

**Εκκίνηση****Θέση σε λειτουργία κι εκτός λειτουργίας**

Για να **θέσετε σε λειτουργία** το ηλεκτρικό εργαλείο ωθήστε το διακόπτη ON/OFF **1** προς τα εμπρός, ώστε στο διακόπτη να εμφανιστεί «I».

Για να **θέσετε εκτός λειτουργίας** το ηλεκτρικό εργαλείο ωθήστε το διακόπτη ON/OFF **1** προς τα πίσω, ώστε στο διακόπτη να εμφανιστεί «0».

Να θέτετε το ηλεκτρικό εργαλείο σε λειτουργία μόνο όταν πρόκειται να το χρησιμοποιήσετε. Έτσι εξοικονομείτε ενέργεια.

**Προεπιλογή αριθμού ταλαντώσεων**

Με τον τροχίσκο προεπιλογής αριθμού ταλαντώσεων **2** μπορείτε να προεπιλέξετε τον απαιτούμενο αριθμό ταλαντώσεων ακόμη και κατά τη διάρκεια της λειτουργίας του ηλεκτρικού εργαλείου.

Ο απαιτούμενος αριθμός ταλαντώσεων εξαρτάται από το υπό κατεργασία υλικό και τις συνθήκες εργασίας και μπορείτε να το εξακριβώσετε με πρακτική δοκιμή.

**Υποδείξεις εργασίας**

- ▶ **Βγάzte το φικ από την πρίζα πριν από οποιαδήποτε εργασία στο ηλεκτρικό εργαλείο.**
- ▶ **Πριν αποθέσετε το ηλεκτρικό εργαλείο περμένετε πρώτα να σταματήσει εντελώς να κινείται.**

**Υπόδειξη:** Όταν εργάζεστε να μην καλύπτετε τις σχισμές αερισμού **3** του ηλεκτρικού εργαλείου γιατί έτσι μειώνεται η διάρκεια ζωής του ηλεκτρικού εργαλείου.

**Αρχή εργασίας**

Χάρη στον ταλαντευόμενο μηχανισμό κίνησης το εργαλείο ταλαντεύεται «προς τα δω και προς τα κει» έως 20 000 ανά λεπτό κατά 2,8°. Αυτό επιτρέπει την ακριβή εκτέλεση εργασιών ακόμη και σε στενότατους χώρους.



Να εργάζεστε με ελάχιστη και ομοιόμορφη πίεση. Διαφορετικά μειώνεται η απόδοση και ταυτόχρονα μπορεί να μπλοκάρει το εργαλείο.



Κινείτε το ηλεκτρικό εργαλείο προς τα δω και προς τα κει για να μη ζεσταίνεται και για να μην μπλοκάρει το τοποθετημένο εργαλείο.

**Πριόνισμα**

- ▶ **Να χρησιμοποιείτε μόνο άθικτες, άριστες πριονόλαμες.**  
Στρεβλές ή μη κοφτερές πριονόλαμες μπορεί να σπάσουν, να επιδράσουν αρνητικά την κοπή ή να προκαλέσουν κλότσημα.
- ▶ **Όταν κατεργάζεστε ελαφρά δομικά υλικά πρέπει να τηρείτε τις νομικές διατάξεις και τις συστάσεις των κατασκευαστών των υλικών.**
- ▶ **Στον τρόπο λειτουργίας Πριόνισμα με βύθιση επιτρέπεται μόνο η κατεργασία μαλακών υλικών, π.χ. ξύλου, γυψοσανίδων κ.α.!**

Πριν αρχίσετε την εργασία σας σε ξύλα, μοριοσανίδες, δομικά υλικά κτλ. με λάμες HCS να ελέγχετε πρώτα μήπως τα υλικά αυτά περιέχουν ξένα αντικείμενα, π.χ. καρφιά, βίδες κ.α. Να απομακρύνετε τυχόν ξένα αντικείμενα και, αν χρειαστεί, χρησιμοποιήστε διμεταλλικές λάμες.

**Κοπή**

**Υπόδειξη:** Όταν κόβετε πλακίδια τοίχου πρέπει να λαμβάνετε υπόψη σας ότι τα εργαλεία, μετά από χρήση μεγάλης διάρκειας, φθείρονται ισχυρά.

**Λείανση**

Η αφαίρεση υλικού και η εμφάνιση της λειασμένης επιφάνειας εξαρτώνται κυρίως από την επιλογή του φύλλου λείανσης, την προεπιλεγείσα βαθμίδα αριθμού ταλαντώσεων και την ασκούμενη πίεση.

Μόνο άψογα φύλλα λείανσης έχουν καλή λειαντική απόδοση και προστατεύουν το ηλεκτρικό εργαλείο.

Η διάρκεια ζωής των φύλλων λείανσης αυξάνεται όταν εργάζεσθε ασκώντας ομοιόμορφη πίεση.

Η υπερβολική αύξηση της πίεσης δεν οδηγεί σε αύξηση της αφαίρεσης υλικού αλλά σε ισχυρότερη φθορά του ηλεκτρικού εργαλείου και του φύλλου λείανσης.

Για την άκρως ακριβή (σημειακή) λείανση γωνιών, ακμών και δυσπρόσιτων τομέων μπορείτε να εργαστείτε μόνο με μια γωνία ή ακμή της πλάκας λείανσης.

Κατά τη σημειακή λείανση το φύλλο λείανσης μπορεί να θερμανθεί υπερβολικά. Να μειώνετε τον αριθμό ταλαντώσεων και την ασκούμενη πίεση και αφήνετε τακτικά το φύλλο λείανσης να κρυώνει.

Μη χρησιμοποιήσετε ένα φύλλο λείανσης με το οποίο είχατε κατεργαστεί μέταλλα για την κατεργασία άλλων υλικών.

Χρησιμοποιείτε μόνο τα γνήσια εξαρτήματα λείανσης από την Bosch.

Πριν τη λείανση να συνδέετε πάντοτε μια αναρόφηση σκόνης.

**Ξύσιμο**

Για το ξύσιμο επιλέξτε μια βαθμίδα υψηλού αριθμού ταλαντώσεων.

Να εργάζεστε επάνω σε μια μαλακή βάση (π.χ. σε ξύλο) υπό αμβλεία γωνία και με ελάχιστη πίεση.

**Συντήρηση και Service****Συντήρηση και καθαρισμός**

- ▶ **Βγάzte το φικ από την πρίζα πριν από οποιαδήποτε εργασία στο ηλεκτρικό εργαλείο.**
- ▶ **Διατηρείτε το ηλεκτρικό εργαλείο και τις σχισμές αερισμού καθαρές για να μπορείτε να εργάζεσθε καλά και ασφαλώς.**

Να καθαρίζετε τα αυλακωτά εργαλεία (ειδικά εξαρτήματα) τακτικά με μια συρματόβουρτσα.

Μια τυχόν αναγκαία αντικατάσταση του ηλεκτρικού καλωδίου πρέπει να διεξαχθεί από την Bosch ή από ένα εξουσιοδοτημένο κατάστημα Service της Bosch, για να αποφευχθεί έτσι κάθε διακινδύνευση της ασφάλειας.



## Service και παροχή συμβουλών χρήσης

To Service απαντά στις ερωτήσεις σας σχετικά με την επισκευή και τη συντήρηση του προϊόντος σας καθώς και τα κατάλληλα ανταλλακτικά:

**www.bosch-pt.com**

Η ομάδα παροχής συμβουλών της Bosch απαντά ευχαρίστως στις ερωτήσεις σας σχετικά με τα προϊόντα μας και τα ανταλλακτικά τους.

Όταν ζητάτε διασφαφτικές πληροφορίες καθώς και όταν παραγγέλλετε ανταλλακτικά πρέπει να αναφέρετε οπωσδήποτε το 10ψήφιο αριθμό ευρετηρίου που αναγράφεται στην πινακίδα κατασκευαστή.

### Ελλάδα

Robert Bosch A.E.  
Ερχείας 37  
19400 Κορωπί – Αθήνα  
Τηλ.: 210 5701258  
Φαξ: 210 5701283  
www.bosch.com  
www.bosch-pt.gr  
ABZ Service A.E.  
Τηλ.: 210 5701380  
Φαξ: 210 5701607

### Απόσυρση

Τα ηλεκτρικά εργαλεία, τα εξαρτήματα και οι συσκευασίες πρέπει να ανακυκλώνονται με τρόπο φιλικό προς το περιβάλλον. Μην ρίχνετε τα ηλεκτρικά εργαλεία στα απορρίμματα του σπιτιού σας!

### Μόνο για χώρες της ΕΕ:



Σύμφωνα με την Κοινοτική Οδηγία 2012/19/ΕΕ σχετικά με τις παλαιές ηλεκτρικές και ηλεκτρονικές συσκευές και τη μεταφορά της οδηγίας αυτής σε εθνικό δίκαιο δεν είναι πλέον υποχρεωτικό τα άχρηστα ηλεκτρικά εργαλεία να συλλέγονται ξεχωριστά για να ανακυκλωθούν με τρόπο φιλικό προς το περιβάλλον.

Τηρούμε το δικαίωμα αλλαγών.

## Türkçe

### Güvenlik Talimatı

#### Elektrikli El Aletleri İçin Genel Uyarı Talimatı

**⚠ UYARI** Bütün uyarıları ve talimat hükümlerini okuyun. Açıklanan uyarılara ve talimat hükümlerine uyulmadığı takdirde elektrik çarpmalarına, yangınlara ve/veya ağır yaralanmalara neden olunabilir.

**Bütün uyarıları ve talimat hükümlerini ileride kullanmak üzere saklayın.**

Uyarı ve talimat hükümlerinde kullanılan “Elektrikli El Aleti” kavramı, akım şebekesine bağlı (şebeke bağlantı kablosu ile) aletlerle akü ile çalışan aletleri (akım şebekesine bağlantısı olmayan aletler) kapsamaktadır.

#### Çalışma yeri güvenliği

- ▶ **Çalıştığınız yeri temiz tutun ve iyi aydınlatın.** Çalıştığınız yer düzensiz ise ve iyi aydınlatılmamışsa kazalar ortaya çıkabilir.
- ▶ **Yakınında patlayıcı maddeler, yanıcı sıvı, gaz veya tozların bulunduğu yerlerde elektrikli el aleti ile çalışmayın.** Elektrikli el aletleri, toz veya buharların tutuşmasına neden olabilecek kıvılcımlar çıkarırlar.
- ▶ **Elektrikli el aleti ile çalışırken çocukları ve başkalarını uzakta tutun.** Dikkatinizi dağılacak olursa aletin kontrolünü kaybedebilirsiniz.

#### Elektrik Güvenliği

- ▶ **Elektrikli el aletinin bağlantı fişi prize uymalıdır. Fişi hiçbir zaman değiştirmeyin. Korumucu topraklanmış elektrikli el aletleri ile birlikte adaptör fiş kullanmayın.** Değiştirilmemiş fiş ve uygun priz elektrik çarpması tehlikesini azaltır.
- ▶ **Borular, kalorifer petekleri, ısıtıcılar ve buzdolapları gibi topraklanmış yüzeylerle bedensel temasa gelmekten kaçının.** Bedeniniz topraklandığı anda büyük bir elektrik çarpması tehlikesi ortaya çıkar.
- ▶ **Aleti yağmur altında veya nemli ortamlarda bırakmayın.** Suyun elektrikli el aleti içine sızması elektrik çarpması tehlikesini artırır.
- ▶ **Elektrikli el aletini kablosundan tutarak taşımayın, kabloyu kullanarak asmayın veya kablodan çekerek fişi çıkarmayın. Kabloyu ısıdan, yağdan, keskin kenarlı cisimlerden veya aletin hareketli parçalarından uzak tutun.** Hasarlı veya dolaşmış kablo elektrik çarpması tehlikesini artırır.
- ▶ **Bir elektrikli el aleti ile açık havada çalışırken, mutlaka açık havada kullanılmaya uygun uzatma kablosu kullanın.** Açık havada kullanılmaya uygun uzatma kablosunun kullanılması elektrik çarpması tehlikesini azaltır.
- ▶ **Elektrikli el aletinin nemli ortamlarda çalıştırılması şartsa, mutlaka arıza akımı koruma şalteri kullanın.** Arıza akımı koruma şalterinin kullanımı elektrik çarpması tehlikesini azaltır.

#### Kişilerin Güvenliği

- ▶ **Dikkatli olun, ne yaptığınıza dikkat edin, elektrikli el aleti ile işinizi makul bir tempo ve yöntemle yürütün.** Yorgunsanız, aldığınız hapların, ilaçların veya alkolün etkisinde iseniz elektrikli el aletini kullanmayın. Aleti kullanırken bir anki dikkatsizlik önemli yaralanmalara neden olabilir.
- ▶ **Daima kişisel koruyucu donanım ve bir koruyucu gözlük kullanın.** Elektrikli el aletinin türü ve kullanımına uygun olarak; toz maskesi, kaymayan iş ayakkabıları, koruyucu kask veya koruyucu kulaklık gibi koruyucu donanımı kullanın. Yaralanma tehlikesini azaltır.

## 86 | Türkçe

- ▶ **Aleti yanlışlıkla çalıştırmaktan kaçının. Akım ikmal şebekesine ve/veya aküye bağlamadan, elinize alıp taşımadan önce elektrikli el aletinin kapalı olduğundan emin olun.** Elektrikli el aletini parmağınız şalter üzerinde dururken taşırırsanız ve alet açıkken fişi prize sokarsanız kazalara neden olabilirsiniz.
- ▶ **Elektrikli el aletini çalıştırmadan önce ayar aletlerini veya anahtarları aletten çıkarın.** Aletin dönen parçaları içinde bulunabilecek bir yardımcı alet yaralanmalara neden olabilir.
- ▶ **Çalışırken bedeniniz anormal durumda olmasın. Çalışırken duruşunuz güvenli olsun ve dengenizi her zaman koruyun.** Bu sayede aleti beklenmedik durumlarda daha iyi kontrol edebilirsiniz.
- ▶ **Uygun iş elbiseleri giyin. Geniş giysiler giymeyin ve takı takmayın. Saçlarınızı, giysilerinizi ve eldivenlerinizi aletin hareketli parçalarından uzak tutun.** Bol giysiler, uzun saçlar veya takılar aletin hareketli parçaları tarafından tutulabilir.
- ▶ **Toz emme donanımı veya toz tutma tertibatı kullanırken, bunların bağlı olduğundan ve doğru kullanıldığından emin olun.** Toz emme donanımının kullanımı tozdan kaynaklanabilecek tehlikeleri azaltır.

**Elektrikli el aletlerinin özenle kullanımı ve bakımı**

- ▶ **Aleti aşırı ölçüde zorlamayın. Yaptığınız işe uygun elektrikli el aletleri kullanın.** Uygun performanslı elektrikli el aleti ile, belirlenen çalışma alanında daha iyi ve güvenli çalışırsınız.
- ▶ **Şalteri bozuk olan elektrikli el aletini kullanmayın.** Açılıp kapanamayan bir elektrikli el aleti tehlikelidir ve onarılmalıdır.
- ▶ **Alette bir ayarlama işlemine başlamadan ve/veya aküyü çıkarmadan önce, herhangi bir aksesuarı değiştiren veya aleti elinizden bırakırken fişi prizden çekin.** Bu önlem, elektrikli el aletinin yanlışlıkla çalışmasını önler.
- ▶ **Kullanım dışı duran elektrikli el aletlerini çocukların ulaşamayacağı bir yerde saklayın. Aleti kullanmayı bilmeyen veya bu kullanım kılavuzunu okumayan kişilerin aletle çalışmasına izin vermeyin.** Deneyimsiz kişiler tarafından kullanıldığında elektrikli el aletleri tehlikelidir.
- ▶ **Elektrikli el aletinizin bakımını özenle yapın. Elektrikli el aletinizin kusursuz olarak işlev görmesini engelleyebilecek bir durumun olup olmadığını, hareketli parçaların kusursuz olarak işlev görüp görmediklerini ve sıkışıp sıkışmadıklarını, parçaların hasarlı olup olmadığını kontrol edin. Aleti kullanmaya başlamadan önce hasarlı parçaları onartın.** Birçok iş kazası elektrikli el aletlerinin kötü bakımından kaynaklanır.
- ▶ **Kesici uçları daima keskin ve temiz tutun.** Özenle bakımı yapılmış keskin kenarlı kesme uçlarının malzeme içinde sıkışma tehlikesi daha azdır ve daha rahat kullanım olanağı sağlarlar.
- ▶ **Elektrikli el aletini, aksesuarı, uçları ve benzerlerini, bu özel tip alet için öngörülen talimata göre kullanın. Bu sırada çalışma koşullarını ve yaptığınız işi dikkate alın.** Elektrikli el aletlerinin kendileri için öngörülen alanın dışında kullanılması tehlikeli durumlara neden olabilir.

**Servis**

- ▶ **Elektrikli el aletinizi sadece yetkili personele ve orijinal yedek parça kullanma koşulu ile onartın.** Bu sayede aletin güvenliğini sürekli hale getirirsiniz.

**Çok amaçlı kesici için güvenlik talimatı**

- ▶ **Alet ucunun görünmeyen elektrik kablolarına veya aletin kendi şebeke bağlantı kablosuna rastlama olasılığı bulunan işleri yaparken elektrikli el aletini izolasyonlu tutamağından tutun.** Elektrik akımı ileten kablolarla temas aletin metal parçalarını da elektrik akımına maruz bırakır ve elektrik çarpmaları olabilir.
- ▶ **Bu elektrikli el aletini sadece kuru zımpara/taşılama işleri için kullanın.** Elektrikli el aletinin içine sızabilecek su, elektrik çarpmaya tehlikesini önemli ölçüde artırır.
- ▶ **Dikkat! Yangın tehlikesi! Zımparalanan malzemenin ve zımpara makinesinin aşırı ölçüde ısınmamasına dikkat edin. İşe ara vermeden önce her defasında toz haznesini boşaltın.** Toz torbası, mikro filtre, kağıt torbasındaki (veya filtre torbası ve elektrik süpürgesinin filtresindeki) zımpara tozu, elverişsiz koşullarda, örneğin metaller taşlanırken çıkan kıvılcımlar nedeniyle kendiliğinden tutuşabilir. Zımpara tozu lak, poliüretan veya diğer kimyasal maddelerle karışır ve zımparalanan malzeme uzun süre çalışmadan dolayı ısınır ve tehlike daha da artar.
- ▶ **Ellerinizi kesme yapılan yerden uzak tutun. İş parçasını alttan kavramayın.** Testere bıçağı ile temas yaralanmalara neden olabilir.
- ▶ **Görünmeyen ikmal hatlarını tespit etmeye uygun tarama cihazları kullanın veya mahalli ikmal şirketlerinden yardım alın.** Elektrik kablolarıyla temas yanıklara ve elektrik çarpmasına neden olabilir. Bir gaz borusuna hasar vermek patlamalar ortaya çıkarabilir. Bir su borusuna çarpmak maddi hasara veya elektrik çarpmasına neden olabilir.
- ▶ **Çalışırken elektrikli el aletini iki elinizle sıkıca tutun ve duruş pozisyonunuzun güvenli olmasına dikkat edin.** Elektrikli el aleti iki elle daha güvenli kullanılır.
- ▶ **İş parçasını emniyete alın.** Bir germe tertibatı veya menegene ile sabitlenen iş parçası elle tutmaya oranla daha güvenli tutulur.
- ▶ **Uçları değiştirirken mutlaka koruyucu eldiven kullanın.** Uçlar uzun süre kullanıldıklarında ısınırlar.
- ▶ **Nemli malzemeyi (örneğin duvar kağıtları) raspalamayın ve nemli yüzeylerde çalışmayın.** Elektrikli el aletinin içine su sızması elektrik çarpmaya tehlikesini artırır.
- ▶ **Çalışacağınız yüzeyi çözücü madde içeren sıvılarla işlemeyin.** Raspalama esnasında oluşan ısı nedeniyle zehirli buharlar ortaya çıkabilir.
- ▶ **Raspa ile çalışırken çok dikkatli olun.** Uç çok keskindir, yaralanma tehlikesi vardır.

## Ürün ve işlev tanımı



**Bütün uyarıları ve talimat hükümlerini okuyun.** Açıklanan uyarılara ve talimat hükümlerine uyulmadığı takdirde elektrik çarpmalarına, yangınlara ve/veya ağır yaralanmalara neden olunabilir.

Lütfen aletin resminin görüldüğü sayfayı açın ve bu kullanım kılavuzunu okuduğunuz sürece bu sayfayı açık tutun.

### Usulüne uygun kullanım

Bu elektrikli el aleti; ahşap malzemenin, plastiğin, alçının, demir dışı metallerin ve tespit elemanlarının (örneğin sertleştirilmiş çiviler, kancalar vb) kesilmesi ve parçalara ayrılması için tasarlanmıştır. Bu alet aynı zamanda yumuşak duvar fayanslarının işlenmesine ve küçük yüzeylerdeki kuru taşlama/zımparalama ve raspalama işlerine de uygundur. Bu alet özellikle kenara yakın, hizalama işlerine uygundur. Bu elektrikli el aleti sadece Bosch aksesuar ile çalıştırılabilir.

### Şekli gösterilen elemanlar

Şekli gösterilen elemanların numaraları grafik sayfasındaki elektrikli el aleti resmindeki numaralarla aynıdır.

- 1 Açma/kapama şalteri
- 2 Titreşim sayısı ön seçim ayar şalteri
- 3 Havalandırma aralıkları
- 4 Uç kovani
- 5 Tutamak (izolasyonlu tutamak yüzeyi)
- 6 Malzeme içine dalıcı testere bıçağı\*
- 7 Tabla yaylı germe vidası (GOP 250 CE)
- 8 İç altıgen anahtar
- 9 Uç kovani adaptörü (GOP 250 CE)
- 10 Zımpara levhası\*
- 11 Zımpara kağıdı\*
- 12 SDS uç gevşetme kolu (GOP 300 SCE)
- 13 Toz emme tertibatı keçe halkası\*
- 14 Toz emme tertibatı tutucu kancası\*
- 15 Emme raket\*
- 16 Toz emme tertibatı\*
- 17 Emme hortumu\*
- 18 Emme adaptörü\*

\*Şekli gösterilen veya tanımlanan aksesuar standart teslimat kapsamında değildir. Aksesuarın tümünü aksesuar programımızda bulabilirsiniz.

### Teknik veriler

Çok amaçlı kesici		GOP 250 CE	GOP 300 SCE
Ürün kodu		3 601 B30 0..	3 601 B30 5..
Titreşim sayısı ön seçimi		●	●
Giriş gücü	W	250	300
Çıkış gücü	W	150	180
Boştaki devir sayısı $n_0$	dev/dak	8000 – 20000	8000 – 20000
Osilasyon açısı sol/sağ	°	1,4	1,4
Ağırlığı EPTA-Procedure 01/2003'e göre	kg	1,5	1,6
Koruma sınıfı		□/II	□/II

Veriler 230 V'luk bir anma gerilimi [U] için geçerlidir. Farklı gerilimlerde ve farklı ülkelere özgü tiplerde bu veriler değişebilir.

### Gürültü/Titreşim bilgisi

		GOP 250 CE	GOP 300 SCE
Gürültü emisyon değerleri EN 60745-2-4 uyarınca belirlenmektedir.			
Aletin A-Değerlendirmeli gürültü seviyesi tipik olarak			
Ses basıncı seviyesi	dB(A)	81	79
Gürültü emisyonu	dB(A)	92	90
Tolerans K	dB	3	3

**Koruyucu kulaklık kullanın!**

## 88 | Türkçe

		GOP 250 CE	GOP 300 SCE
Toplam titreşim değerleri $a_h$ (üç yönün vektör toplamı) ve tolerans K, EN 60745'e göre belirlenmektedir:			
Zımparalama:			
$a_h$	$m/s^2$	2	3
K	$m/s^2$	1,5	1,5
Malzeme içine dalan testere bıçağı ile kesme:			
$a_h$	$m/s^2$	10	10
K	$m/s^2$	1,5	1,5
Segman testere bıçağı ile kesme:			
$a_h$	$m/s^2$	6,5	5
K	$m/s^2$	1,5	1,5
Kazıma/raspalama:			
$a_h$	$m/s^2$	4,5	5
K	$m/s^2$	1,5	1,5

Bu talimatta belirtilen titreşim seviyesi EN 60745'e göre normlandırılmış bir ölçme yöntemi ile tespit edilmiştir ve havalı aletlerin karşılaştırılmasında kullanılabilir. Bu değer geçici olarak titreşim seviyesinin tahmin edilmesine uygundur.

Belirtilen titreşim seviyesi elektrikli el aletinin temel kullanım alanlarını temsil eder. Ancak elektrikli el aleti başka kullanım alanlarında, farklı aksesuarla, farklı uçlarla kullanılırken veya yetersiz bakımla kullanılırken, titreşim seviyesi belirtilen değerden farklı olabilir. Bu da toplam çalışma süresi içindeki titreşim yükünü önemli ölçüde artırabilir.

Titreşim yükünü tam olarak tahmin edebilmek için aletin kapalı olduğu veya çalıştığı halde kullanılmadığı süreler de dikkate alınmalıdır. Bu, toplam çalışma süresi içindeki titreşim yükünü önemli ölçüde azaltabilir.

Titreşimin kullanıcıya bindirdiği yük için önceden ek güvenlik önlemleri alın. Örneğin: Elektrikli el aletinin ve uçların bakımı, ellerin sıcak tutulması, iş aşamalarının organize edilmesi.

Uygunluk beyanı **CE**

Tek sorumlu olarak "Teknik veriler" bölümünde tanımlanan ürünün, değişiklikleri de dahil olmak üzere 2011/65/EU, 2014/30/EU, 2006/42/EC yönergelerinin geçerli bütün hükümlerini karşıladığını ve aşağıdaki standartlarla uyumlu olduğunu beyan ederiz: EN 60745-1, EN 60745-2-4.

Teknik belgelerin bulunduğu merkez (2006/42/EC):  
Robert Bosch GmbH, PT/ETM9,  
70764 Leinfelden-Echterdingen, GERMANY

Henk Becker                      Helmut Heinzelmann  
Executive Vice President      Head of Product Certification  
Engineering                      PT/ETM9

*TPA*  
*Henk Becker*                      *i.v. K. W. K.*

Robert Bosch GmbH, Power Tools Division  
70764 Leinfelden-Echterdingen, GERMANY  
Leinfelden, 24.09.2014







## Montaj

## Uç değiştirme

► Elektrikli el aletinin kendinde bir çalışma yapmadan önce her defasında fişi prizden çekin.

► Uç değiştirirken koruyucu eldiven kullanın. Uçlara dokunmak yaranlanma tehlikesi oluşturur.

## Ucun seçilmesi

Uç	Malzeme
	HCS-Ahşap segman testere bıçağı* Ahşap malzeme, plastik
	Çift metal segman testere bıçağı* Ahşap malzeme, plastik, demir dışı metal
	Ahşap için HCS-Malzeme içine dalıcı testere bıçakları* Ahşap malzeme, plastik, alçı ve diğer yumuşak malzeme
	Metal için çift metal malzeme içine dalıcı testere bıçakları* Metal (örneğin sertleştirilmemiş çiviler, vidalar, küçük profil parçaları), demir dışı metaller
	Çift metal malzeme içine dalıcı testere bıçağı, ahşap ve metal* Ahşap, metal, demir dışı metaller
	HM-Oluklu-Segman testere bıçağı* Çimento derzleri, yumuşak duvar fayansları, cam elyafı takviyeli plastikler ve diğer aşındırıcı malzemeler
	HM-Oluklu delta levha* Çimento derzleri, yumuşak duvar fayansları, cam elyafı takviyeli plastikler ve diğer aşındırıcı malzemeler

\* Opsiyonel aksesuar; aksesuarın tümünü Bosch aksesuar programında bulabilirsiniz.

Uç	Malzeme
	Raspa, sabit* Halılar, kaplamalar
	Raspa, esnek* Silikon ve diğer esnek malzeme
	Delta 93 mm'lik zımpara kağıtları için zımpara levhası*

\* Opsiyonel aksesuar; aksesuarın tümünü Bosch aksesuar programında bulabilirsiniz.

#### Ucun takılması/değiştirilmesi (GOP 250 CE)

Takılı uç varsa çıkarın.

Ucu çıkarmak için iç altıgen anahtarla **8** vidayı **7** gevşetin ve ucu alın.

İsteddiğiniz ucu (örneğin malzeme içine dalıcı testere bıçağını **6**) uç kovanına **4** öyle yerleştirin ki, dirsek aşağıyı gösterebilir (grafik sayfasındaki şekle bakınız, ucun yazısı yukarıdan okunabilir).

Ucu yaptığınız işe uygun bir pozisyona çevirin ve uç kovanının tırnağına **4** kavrattırın. Burada 30 derecelik 12 pozisyon mümkündür.

Diğer ara pozisyonlar için adaptör **9** (aksesuar) kullanabilirsiniz: Adaptörün parlak tarafını uç kovanına **4** kavrattırın (grafik sayfasındaki şekle bakınız). Ucu istediğiniz pozisyonda adaptöre yerleştirin.

Ucu vida **7** ile sıkın. Vidayı iç altıgen ahtarlarla **8** tabanlı yay uca tam olarak dayanıncaya kadar sıkın.

► **Ucun yerine sıkı ve güvenli biçimde oturup oturmadığını kontrol edin.** Yanlış veya güvenli oturmeyen uçlar çalışma sırasında gevşeyebilir ve tehlikeli olurlar.

#### Zımpara kağıdının seçilmesi

İşlenen malzemeye ve istenen üst yüzey kazıma performansına göre çok farklı zımpara kağıtları vardır:

Zımpara kağıdı	Malzeme	Kullanım	Kum kalınlığı	
best FOR WOOD	– Her türlü ahşap malzeme (örneğin sert ahşap, yumuşak ahşap, yonga levha ve yapı levhaları)	Örneğin pürüzlü, planyalanmamış dilme ve tahtaların ön zımparası için	Kaba	40 60
		Plan zımpara ve küçük iç diş büyüklükleri bulunan yüzeylerin işlenmesi için	Orta	80 100 120
	– Metal malzeme	Ahşabın son ve ince zımparası için	İnce	180 240 320 400

#### Ucun takılması/değiştirilmesi (GOP 300 SCE)

Takılı uç varsa çıkarın.

Bu işlem için SDS kolunu **12** dayama noktasına kadar (daha fazla değil) açın ve ucu çıkarın.

İsteddiğiniz ucu (örneğin malzeme içine dalıcı testere bıçağını **6**) uç kovanına **4** öyle yerleştirin ki, dirsek aşağıyı gösterebilir (grafik sayfasındaki şekle bakınız, ucun yazısı yukarıdan okunabilir).

Ucu yaptığınız işe uygun bir pozisyona çevirin ve uç kovanının tırnağına **4** kavrattırın. Burada 30 derecelik 12 pozisyon mümkündür.

SDS kolunu **12** elektrikli el aletinin gövdesine dayanacak ölçüde kapatın.

► **Ucun yerine sıkı ve güvenli biçimde oturup oturmadığını kontrol edin.** Yanlış veya güvenli oturmeyen uçlar çalışma sırasında gevşeyebilir ve tehlikeli olurlar.

#### Zımpara kağıdının zımpara levhasına yerleştirilmesi/değiştirilmesi

Zımpara levhası **10**, pıtrak tutturmalı zımpara kağıtlarının hızla ve basitçe tespit edilmesi için pıtrak tutturma sistemi ile donatılmıştır.

Optimal tutuşu sağlamak üzere yeni zımpara levhasına **10** zımpara kağıdını **11** takmadan önce pıtrak tutturma parçasını birkaç kez yere vurun.

Zımpara kağıdını **11** zımpara levhasının **10** bir kenarına tam hizalı olarak yerleştirin, daha sonra zımpara kağıdını tam olarak zımpara levhası üzerine yatırın ve iyice bastırın.

Toz emme işleminin optimal düzeyde kalmasına daima dikkat edin. Zımpara kağıdının delikleri zımpara levhasının deliklerinin tam üstüne gelmelidir.

Zımpara kağıdını **11** çıkarmak için bir ucundan tutun ve çekeerek zımpara levhasından **10** çıkarın.

Bosch aksesuar programındaki Delta 93 mm serisindeki bütün zımpara kağıtlarını, polisaj ve temizleme yünlerini kullanabilirsiniz.

Zımpara yünü ve zımpara keçesi gibi zımpara aksesuarı da zımpara levhasına aynı yöntemle tespit edilir.

## 90 | Türkçe

Zımpara ka- ğıdı	Malzeme	Kullanım	Kum kalınlığı	
best FOR Paint	– Boya	Boyaların kazınması için	Kaba	40
	– Lak			60
	– Dolgu maddesi	Astar boyalarını zımparası için (örneğin fırça izlerinin, boya damlalarının ve akıntılarının giderilmesi için)	Orta	80
	– Macun			100
		Laklamadan önce emprenyenin son perdahı için	İnce	120
			180	
			240	
			320	
			400	

**Toz ve talaş emme**

► Kurşun içeren boyalar, bazı ahşap türleri, mineraller ve metaller gibi maddeler işlenirken ortaya çıkan toz sağlığa zararlı olabilir. Bu tozlara temas etmek veya bu tozları solumak allerjik reaksiyonlara ve/veya kullanıcının veya onun yakınındaki kişilerin nefes alma yollarındaki hastalıklara neden olabilir.

Kayın veya meşe gibi bazı ağaç tozları kanserojen etkiye sahiptir, özellikle de ahşap işleme sanayiinde kullanılan katkı maddeleri (kromat, ahşap koruyucu maddeler) ile birlikte. Asbest içeren malzemeler sadece uzmanlar tarafından işlenmelidir.

- Mümkün olduğu kadar işlediğiniz malzemeye uygun bir toz emme tertibatı kullanın.
- Çalışma yerinizi iyi bir biçimde havalandırın.
- P2 filtre sınıfı filtre takılı soluk alma maskesi kullanmanızı tavsiye ederiz.

İşlenen malzemelere ait ülkenizdeki geçerli yönetmelik hükümlerine uyun.

► **Çalıştığınız yerde tozun birikmesini önleyin.** Tozlar kolayca alevlenebilir.

**Toz emme tertibatının bağlanması (Bakınız: Şekil A)**

Zımparalama işlerinde daima bir toz emme tertibatı bağlayın. Toz emme tertibatını **16** (aksesuar) takmak için ucu çıkarın.

Toz emme tertibatının **16** parçalarını şekilde gösterildiği gibi birbirine takın. Monteli toz emme tertibatını elektrikli el aletinin uç kovanına **4** takın. Toz emme tertibatını tırnaklar gövdedeki ilgili olukları kavrayacak biçimde çevirin. Toz emme tertibatını şekilde gösterildiği gibi elektrikli el aletine tutucu kancaya **14** ile tespit edin.

Bu esnada keçe halkanın **13** hasarlı olmamasına ve zımpara levhasına **10** sıkıca oturmasına dikkat edin. Hasarlı keçe halkayı hemen değiştirin.

Kullandığınız aletin tipine göre emme hortumunu **17** (aksesuar) ya doğrudan emme rakoruna **15** takın ya da eski hortumunuzun ucunu kesin, emme adaptörünü **18** (aksesuar) hortumun ucuna vidalayın ve direk emme rakoruna **15** takın. Emme hortumunu **17** bir elektrikli süpürgeye (aksesuar) bağlayın. Çeşitli elektrikli süpürelere yapılacak bağlantının genel görünüşünü bu talimatın sonunda bulabilirsiniz.

Elektrik süpürgesi işlenen malzemeye uygun olmalıdır. Özellikle sağlığa zararlı, kanserojen veya kuru tozları emdirirken özel elektrik süpürgesi (sanayi tipi elektrik süpürgesi) kullanın.

**İşletim**

► **Şebeke gerilimine dikkat edin! Akım kaynağının gerilimi elektrikli el aletinin tip etiketi üzerindeki verilere uygun olmalıdır. 230 V ile işaretlenmiş elektrikli el aletleri 220 V ile de çalıştırılabilir.**

**Çalıştırma****Açma/kapama**

Elektrikli el aletini **açmak** için açma/kapama şalterini **1** şalterde “**I**” işareti görününceye kadar öne itin.

Elektrikli el aletini **kapamak** için açma/kapama şalterini **1** şalterde “**0**” işareti görününceye kadar arkaya itin.

Enerjiden tasarruf etmek için elektrikli el aletini sadece kullanacağınız zaman açın.

**Titreşim sayısı ön seçimi**

Ayar düğmesi yardımı ile yaptığınız işe gerekli olan titreşim sayısını **2** alet çalışırken de önceden seçerek ayarlayabilirsiniz. Çalışırken gerekli olan titreşim sayısı işlenen malzemeye ve çalışma koşullarına bağlı olup, en iyi biçimde deneyerek tespit edilebilir.

**Çalışırken dikkat edilecek hususlar**

- **Elektrikli el aletinin kendinde bir çalışma yapmadan önce her defasında fişi prizden çekin.**
- **Elinizden bırakmadan önce elektrikli el aletinin tam olarak durmasını bekleyin.**

**Not:** Elektrikli el aletinin havalandırma aralıklarını **3** çalışma esnasında kapalı tutmayın, aksi takdirde elektrikli el aletinin kullanım ömrü kısalmır.

**Çalışma prensibi**

Osilasyonlu tahrik nedeniyle elektrikli el aletinin titreşim sayısı 20 000 dakikada 2,8° kadardır. Bu sayede en dar yerlerde bile hassas çalışma olanağı sağlanır.



Düşük ve düzenli bastırma kuvveti ile çalışın, aksi takdirde iş performansı düşer ve uç bloke olabilir.



Ucun aşırı ölçüde ısınmaması ve bloke olması için çalışma esnasında elektrikli el aletini ileri-geri hareket ettirin.

**Kesme**

- ▶ **Sadece hasar görmemiş, kusursuz testere bıçakları kullanın.** Bükülmüş veya körelmiş testere bıçakları kırılabilir, kesme işlemini olumsuz yönde etkileyebilir veya geri tepme kuvvetlerinin ortaya çıkmasına neden olabilirler.
- ▶ **Hafif yapı malzemelerini keserken malzeme üreticisinin yasal uyarılarına ve tavsiyelerine uyun.**
- ▶ **Malzeme içine dalarak kesme sadece ahşap, alçıpan ve benzeri yumuşak malzemede yapılmalıdır!**

Ahşap malzemede, yonga levhalarda, yapı malzemelerinde ve benzeri malzemelerde HCS testere bıçakları ile kesme yapmadan önce bu malzeme içinde çivi, vida ve benzeri yabancı nesnelere bulunup bulunmadığını kontrol edin. Gerekirse bu yabancı nesnelere çıkarın veya çift metal testere bıçakları kullanın.

**Kesme/kısaltma**

**Not:** Duvar fayanslarını keserken uçların uzun süre kullanım durumunda yüksek oranda aşındıklarını dikkate alın.

**Zımpara**

Kazıma performansı ve zımpara kalitesi büyük ölçüde seçilen zımpara kağıdına, önceden seçilerek ayarlanan titreşim kademesine ve bastırma kuvvetine bağlıdır.

Sadece kusursuz zımpara kağıtları iyi bir performans sağlar ve elektrikli el aletini korur.

Zımpara kağıtlarının kullanım ömrünü uzatmak için eşit ve makul bastırma kuvveti ile çalışmaya dikkat edin.

Çalışırken aşırı ölçüde bastırma yüksek bir zımpara performansı sağlamaz, tam tersine elektrikli el aletinin ve zımpara kağıdının önemli ölçüde yıpranmasına neden olur.

Köşeler, kenarlar ve zor ulaşılan yerlerde noktası noktasına zımpara yapmak için zımpara levhasının sadece ucu veya bir kenarı ile çalışabilirsiniz.

Noktasal zımparalama yapılırken zımpara kağıdı çok ısınabilir. Titreşim sayısını ve bastırma kuvvetini azaltın, düzenli aralıklarla zımpara kağıdının soğumasını bekleyin.

Metal malzeme için kullandığınız zımpara kağıtlarını başka malzemeler için kullanmayın.

Sadece orijinal Bosch zımpara aksesuarı kullanın.

Zımparalama işlerinde daima bir toz emme tertibatı bağlayın.

**Raspalama**

Raspalama yaparken yüksek bir titreşim sayısı kademesi seçin.

Yumuşak yüzeylerde (örneğin ahşapta) geniş açılı ve düşük bastırma kuvveti ile çalışın. Aksi takdirde spatüla yüzeyi kesebilir.

**Bakım ve servis****Bakım ve temizlik**

- ▶ **Elektrikli el aletinin kendinde bir çalışma yapmadan önce her defasında fişi prizden çekin.**
- ▶ **İyi ve güvenli çalışabilmek için elektrikli el aletini ve halıvalandırma deliklerini daima temiz tutun.**

Oluklu uçları (aksesuar) düzenli olarak bir tel fırça ile temizleyin.

Yedek bağlantı kablosu gerekli ise, güvenliğin tehlikeye düşmemesi için Bosch'tan veya yetkili bir servisten temin edilmelidir.

**Müşteri hizmeti ve uygulama danışmanlığı**

Müşteri hizmeti ürününüzün onarım, bakım ve yedek parçalarına ilişkin sorularınızı yanıtladılır. Demonte görünüşler ve yedek parçalara ilişkin ayrıntılı bilgiyi aşağıdaki Web sayfasında bulabilirsiniz:

**www.bosch-pt.com**

Bosch uygulama danışmanlığı ekibi ürünlerimize ve ilgili aksesuarla ilişkin sorularınızda size memnuniyetle yardımcı olur.

Bütün başvuru ve yedek parça siparişlerinizde mutlaka aletinizin tip etiketindeki 10 haneli ürün kodunu belirtiniz.

**Sadece Türkiye için geçerlidir:** Bosch genel olarak yedek parçaları 7 yıl hazır tutar.

**Türkçe**

Bosch San. ve Tic. A.Ş.

Ahi Evran Cad. No:1 Kat:22

Polaris Plaza

80670 Maslak/İstanbul

Bosch Uzman Ekibi +90 (0212) 367 18 88

Işıklar LTD.ŞTİ.

Kızılay Cad. No: 16/C Seyhan

Adana

Tel.: 0322 3599710

Tel.: 0322 3591379

İdeal Elektronik Bobinaj

Yeni San. Sit. Cami arkası No: 67

Aksaray

Tel.: 0382 2151939

Tel.: 0382 2151246

Bulsan Elektrik

İstanbul Cad. Devrez Sok. İstanbul Çarşısı

No: 48/29 İskitler

Ankara

Tel.: 0312 3415142

Tel.: 0312 3410203

Faz Makine Bobinaj

Sanayi Sit. 663 Sok. No: 18

Antalya

Tel.: 0242 3465876

Tel.: 0242 3462885

Örsel Bobinaj

1. San. Sit. 161. Sok. No: 21

Denizli

Tel.: 0258 2620666

Bulut Elektrik

İstasyon Cad. No: 52/B Devlet Tiyatrosu Karşısı

Elazığ

Tel.: 0424 2183559

Körfez Elektrik

Sanayi Çarşısı 770 Sok. No: 71

Erzincan

Tel.: 0446 2230959

## 92 | Polski

Ege Elektrik  
İnönü Bulvarı No: 135 Muğla Makasarası Fethiye  
Fethiye  
Tel.: 0252 6145701

Değer İş Bobinaj  
İsmetpaşa Mah. İlk Belediye Başkan Cad. 5/C Şahinbey  
Gaziantep  
Tel.: 0342 2316432

Çözüm Bobinaj  
İsmetpaşa Mah. Eski Şahinbey Belediyesi altı Cad. No: 3/C  
Gaziantep  
Tel.: 0342 2319500

Onarım Bobinaj  
Raifpaşa Cad. No: 67 İskenderun  
Hatay  
Tel.: 0326 6137546

Günşah Otomotiv  
Beylikdüzü Sanayi Sit. No: 210 Beylikdüzü  
İstanbul  
Tel.: 0212 8720066

Aygem  
10021 Sok. No: 11 AOSB Çiğli  
İzmir  
Tel.: 0232 3768074

Sezmen Bobinaj  
Ege İş Merkezi 1201/4 Sok. No: 4/B Yenisehir  
İzmir  
Tel.: 0232 4571465

Ankaralı Elektrik  
Eski Sanayi Bölgesi 3. Cad. No: 43  
Kayseri  
Tel.: 0352 3364216

Asal Bobinaj  
Eski Sanayi Sitesi Barbaros Cad. No: 24  
Samsun  
Tel.: 0362 2289090

Üstündağ Elektrikli Aletler  
Nusretiye Mah. Boyacılar Aralığı No: 9  
Tekirdağ  
Tel.: 0282 6512884

**Tasfiye**

Elektrikli el aleti, aksesuar ve ambalaj malzemesi çevre dostu bir yöntemle tasfiye edilmek üzere tekrar kazanım merkezine gönderilmelidir.

Elektrikli el aletlerini evsel çöplerin içine atmayın!

**Sadece AB üyesi ülkeler için:**

2012/19/EU yönetmeliği ve bunun ulusal hukuka uyarlanmış hükümleri uyarınca kullanım ömrünü tamamlamış elektrikli ve elektronik aletler ayrı ayrı toplanmak ve çevre dostu tasfiye için geri dönüşüm merkezine yollanmak zorundadır.

**Değişiklik haklarımız saklıdır.**

**Polski****Wskazówki bezpieczeństwa****OGólne przepisy bezpieczeństwa dla elektronarzędzi**

**⚠ OSTRZEŻENIE** Należy przeczytać wszystkie wskazówki i przepisy. Błędy w przestrzeganiu poniższych wskazówek mogą spowodować porażenie prądem, pożar i/lub ciężkie obrażenia ciała.

**Należy starannie przechowywać wszystkie przepisy i wskazówki bezpieczeństwa dla dalszego zastosowania.**

Użyte w poniższym tekście pojęcie „elektronarzędzie” odnosi się do elektronarzędzi zasilanych energią elektryczną z sieci (z przewodem zasilającym) i do elektronarzędzi zasilanych akumulatorami (bez przewodu zasilającego).

**Bezpieczeństwo miejsca pracy**

- ▶ **Stanowisko pracy należy utrzymywać w czystości i dobrze oświetlone.** Nieporządek w miejscu pracy lub nieoświetlona przestrzeń robocza mogą być przyczyną wypadków.
- ▶ **Nie należy pracować tym elektronarzędziem w otoczeniu zagrożonym wybuchem, w którym znajdują się np. łatwopalne ciecze, gazy lub pyły.** Podczas pracy elektronarzędziem wytwarzają się iskry, które mogą spowodować zapłon.
- ▶ **Podczas użytkowania urządzenia zwrócić uwagę na to, aby dzieci i inne osoby postronne znajdowały się w bezpiecznej odległości.** Odwrócenie uwagi może spowodować utratę kontroli nad narzędziem.

**Bezpieczeństwo elektryczne**

- ▶ **Wtyczka elektronarzędzia musi pasować do gniazda. Nie wolno zmieniać wtyczki w jakikolwiek sposób. Nie wolno używać wtyków adapterowych w przypadku elektronarzędzi z uziemieniem ochronnym.** Niezmienione wtyczki i pasujące gniazda zmniejszają ryzyko porażenia prądem.
- ▶ **Należy unikać kontaktu z uziemionymi powierzchniami jak rury, grzejniki, piece i lodówki.** Ryzyko porażenia prądem jest większe, gdy ciało użytkownika jest uziemione.
- ▶ **Urządzenie należy zabezpieczyć przed deszczem i wilgocią.** Przedostanie się wody do elektronarzędzia podwyższa ryzyko porażenia prądem.
- ▶ **Nigdy nie należy używać przewodu do innych czynności. Nigdy nie należy nosić elektronarzędzia, trzymając je za przewód, ani używać przewodu do zawieszania urządzenia; nie wolno też wyciągać wtyczki z gniazodka pociągając za przewód. Przewód należy chronić przed wysokimi temperaturami, należy go trzymać z dala od oleju, ostrych krawędzi lub ruchomych części urządzenia.** Uszkodzone lub splątane przewody zwiększają ryzyko porażenia prądem.



- ▶ **W przypadku pracy elektronarzędziem pod gołym niebem, należy używać przewodu przedłużającego, dostosowanego również do zastosowań zewnętrznych.** Użycie właściwego przedłużacza (dostosowanego do pracy na zewnątrz) zmniejsza ryzyko porażenia prądem.
- ▶ **Jeżeli nie da się uniknąć zastosowania elektronarzędzia w wilgotnym otoczeniu, należy użyć wyłącznika ochronnego różnicowo-prądowego.** Zastosowanie wyłącznika ochronnego różnicowo-prądowego zmniejsza ryzyko porażenia prądem.

#### Bezpieczeństwo osób

- ▶ **Podczas pracy z elektronarzędziem należy zachować ostrożność, każdą czynność wykonywać uważnie i z rozwagą. Nie należy używać elektronarzędzia, gdy jest się zmęczonym lub będąc pod wpływem narkotyków, alkoholu lub lekarstw.** Moment nieuwagi przy użyciu elektronarzędzia może stać się przyczyną poważnych urazów ciała.
- ▶ **Należy nosić osobiste wyposażenie ochronne i zawsze okulary ochronne.** Noszenie osobistego wyposażenia ochronnego – maski przeciwpyłowej, obuwia z podeszwami przeciwpoślizgowymi, kasku ochronnego lub środków ochrony słuchu (w zależności od rodzaju i zastosowania elektronarzędzia) – zmniejsza ryzyko obrażeń ciała.
- ▶ **Należy unikać niezamierzonego uruchomienia narzędzia. Przed włożeniem wtyczki do gniazdka i/lub podłączeniem do akumulatora, a także przed podniesieniem lub przeniesieniem elektronarzędzia, należy upewnić się, że elektronarzędzie jest wyłączone.** Trzymanie palca na wyłączniku podczas przenoszenia elektronarzędzia lub podłączenie do prądu włączonego narzędzia, może stać się przyczyną wypadków.
- ▶ **Przed włączeniem elektronarzędzia, należy usunąć narzędzia nastawcze lub klucze.** Narzędzie lub klucz, znajdujący się w ruchomych częściach urządzenia mogą doprowadzić do obrażeń ciała.
- ▶ **Należy unikać nienaturalnych pozycji przy pracy. Należy dbać o stabilną pozycję przy pracy i zachowanie równowagi.** W ten sposób możliwa będzie lepsza kontrola elektronarzędzia w nieprzewidywanych sytuacjach.
- ▶ **Należy nosić odpowiednie ubranie. Nie należy nosić luźnego ubrania ani biżuterii. Włosy, ubranie i rękawice należy trzymać z daleka od ruchomych części.** Luźne ubranie, biżuteria lub długie włosy mogą zostać wciągnięte przez ruchome części.
- ▶ **Jeżeli istnieje możliwość zamontowania urządzeń odsysających i wychwytyjących pył, należy upewnić się, że są one podłączone i będą prawidłowo użyte.** Użycie urządzenia odsysającego pył może zmniejszyć zagrożenie pyłami.

#### Prawidłowa obsługa i eksploatacja elektronarzędzi

- ▶ **Nie należy przeciążać urządzenia. Do pracy używać należy elektronarzędzia, które są do tego przewidziane.** Odpowiednio dobranym elektronarzędziem pracuje się w danym zakresie wydajności lepiej i bezpieczniej.

- ▶ **Nie należy używać elektronarzędzia, którego włącznik/wyłącznik jest uszkodzony.** Elektronarzędzie, którego nie można włączyć lub wyłączyć jest niebezpieczne i musi zostać naprawione.
- ▶ **Przed regulacją urządzenia, wymianą osprzętu lub po zaprzestaniu pracy narzędziem, należy wyciągnąć wtyczkę z gniazda i/lub usunąć akumulator.** Ten środek ostrożności zapobiega niezamierzonemu włączeniu się elektronarzędzia.
- ▶ **Nie używane elektronarzędzia należy przechowywać w miejscu niedostępnym dla dzieci. Nie należy udostępniać narzędzia osobom, które go nie znają lub nie przeczytały niniejszych przepisów.** Używane przez niedoświadczonych osoby elektronarzędzia są niebezpieczne.
- ▶ **Konieczna jest należyta konserwacja elektronarzędzia. Należy kontrolować, czy ruchome części urządzenia działają bez zarzutu i nie są zablokowane, czy części nie są pęknięte lub uszkodzone w taki sposób, który miałby wpływ na prawidłowe działanie elektronarzędzia. Uszkodzone części należy przed użyciem urządzenia oddać do naprawy.** Wiele wypadków spowodowanych jest przez niewłaściwą konserwację elektronarzędzi.
- ▶ **Należy stale dbać o ostrość i czystość narzędzi tnących.** O wiele rzadziej dochodzi do zakleszczenia się narzędzia tnącego, jeżeli jest ono starannie utrzymane. Zadbane narzędzia łatwiej się też prowadzi.
- ▶ **Elektronarzędzia, osprzęt, narzędzia pomocnicze itd. należy używać zgodnie z niniejszymi zaleceniami. Uwzględnić należy przy tym warunki i rodzaj wykonywanej pracy.** Niezgodne z przeznaczeniem użycie elektronarzędzia może doprowadzić do niebezpiecznych sytuacji.

#### Serwis

- ▶ **Naprawę elektronarzędzia należy zlecić jedynie wykwalifikowanemu fachowcowi i przy użyciu oryginalnych części zamiennych.** To gwarantuje, że bezpieczeństwo urządzenia zostanie zachowane.

#### Wskazówki bezpieczeństwa dotyczące pracy z narzędziami wielofunkcyjnymi typu Multi-Cutter

- ▶ **Podczas wykonywania prac, przy których narzędzie robocze mogłoby natrafić na ukryte przewody elektryczne lub na własny przewód zasilający, urządzenie należy trzymać za izolowane powierzchnie rękojeści.** Kontakt z przewodem przewodzącym prąd może spowodować przekazanie napięcia na części metalowe urządzenia, co mogłoby spowodować porażenie prądem elektrycznym.
- ▶ **Elektronarzędzie należy używać jedynie do szlifowania na sucho.** Przeniknięcie wody do elektronarzędzia podwyższa ryzyko porażenia prądem.
- ▶ **Uwaga, niebezpieczeństwo pożaru! Należy unikać przegrzania się szlifowanego materiału i szlifierki. Przed przestojami w pracy należy zawsze opróżnić pojemnik na pył.** W niesprzysługających warunkach, np. pod wpływem iskrzenia powstałego podczas szlifowania metali, może dojść do samozapalenia się pyłu szlifierskiego w workach, mikrofiltrach, papierowych pojemnikach na pył, a także w pojemnikach i adapterach systemu odpyla-

## 94 | Polski

jącego. Zwiększone niebezpieczeństwo istnieje, gdy pył taki zmieszany jest z resztkami lakieru, poliuretanu lub innymi chemicznymi materiałami, a materiał szlifowany jest po długiej obróbce rozgrzany.

- ▶ **Ręce należy trzymać z daleka od zakresu cięcia. Nie wsuwać ich pod obrabiany przedmiot.** Przy kontakcie z brzeszczotem istnieje niebezpieczeństwo zranienia się.
- ▶ **Należy używać odpowiednich przyrządów poszukiwawczych w celu lokalizacji ukrytych przewodów zasilających lub poprosić o pomoc zakłady miejskie.** Kontakt z przewodami znajdującymi się pod napięciem może doprowadzić do powstania pożaru lub porażenia elektrycznego. Uszkodzenie przewodu gazowego może doprowadzić do wybuchu. Wniknięcie do przewodu wodociągowego powoduje szkody rzeczowe lub może spowodować porażenie elektryczne.
- ▶ **Elektronarzędzie należy trzymać podczas pracy mocno w obydwu rękach i zadbać o stabilną pozycję pracy.** Elektronarzędzie prowadzone oburącz jest bezpieczniejsze.
- ▶ **Należy zabezpieczyć obrabiany przedmiot.** Zamocowanie obrabianego przedmiotu w urządzeniu mocującym lub imadle jest bezpieczniejsze niż trzymanie go w ręku.
- ▶ **Do wymiany narzędzi roboczych należy użyć rękawic ochronnych.** Narzędzia robocze rozgrzewają się przy dłuższej obróbce.
- ▶ **Nie wolno skrobać zwilżonych materiałów (np. tapet) oraz pracować stojąc na wilgotnym podłożu.** Przedostanie się wody do elektronarzędzia podwyższa ryzyko porażenia prądem.
- ▶ **Powierzchni przeznaczanej do obróbki nie wolno przemywać płynami zawierającymi rozpuszczalniki.** Podgrzanie się materiału podczas obróbki może spowodować powstanie trujących oparów.
- ▶ **Podczas pracy ze skrobakiem należy zachować szczególną ostrożność.** Narzędzie jest bardzo ostre – istnieje niebezpieczeństwo skaleczenia się.

## Opis urządzenia i jego zastosowania



**Należy przeczytać wszystkie wskazówki i przepisy.** Błędy w przestrzeganiu poniższych wskazówek mogą spowodować porażenie prądem, pożar i/lub ciężkie obrażenia ciała.

Należy otworzyć rozkładaną stronę z rysunkiem urządzenia i pozostawić ją rozłożoną podczas czytania instrukcji obsługi.

### Użycie zgodne z przeznaczeniem

Elektronarzędzie przewidziane jest do piłowania i przecinania drewna i materiałów drewnopodobnych, tworzyw sztucznych, gipsu, metali nieżelaznych i elementów mocujących (np. nie obrabianych ciepłnie gwoździ). Nadaje się też do obróbki miękkich płytek ściennych i do szlifowania oraz skrobania na sucho niewielkich powierzchni. W szczególności przystosowane jest ono do obróbki blisko krawędzi. Elektronarzędzie wolno stosować wyłącznie z oryginalnym osprzętem firmy Bosch.

### Przedstawione graficznie komponenty

Numeracja przedstawionych graficznie komponentów odnosi się do schematu elektronarzędzia na stronach graficznych.

- 1 Włącznik/wyłącznik
- 2 Gałka nastawcza ilości drgań
- 3 Otwory wentylacyjne
- 4 Uchwyt narzędziowy
- 5 Rękojeść (pokrycie gumowe)
- 6 Brzeszczot do cięć węgłnych\*
- 7 Śruba mocująca z podkładką (sprężyną talerzową) (GOP 250 CE)
- 8 Klucz sześciokątny
- 9 Przystawka do uchwytu narzędziowego (GOP 250 CE)
- 10 Płyta szlifierska\*
- 11 Papier ścienny\*
- 12 Dźwignia SDS do blokowania narzędzi roboczych (GOP 300 SCE)
- 13 Pierścień filcowy systemu odsysania pyłu\*
- 14 Klamra przytrzymująca do systemu odsysania pyłu\*
- 15 Króciec odsysania\*
- 16 System odsysania pyłu\*
- 17 Wąż odsysający\*
- 18 Przystawka do odsysania pyłu\*

\*Przedstawiony na rysunkach lub opisany w instrukcji użytkownika osprzęt nie wchodzi w skład wyposażenia standardowego. Kompletny asortyment wyposażenia dodatkowego można znaleźć w naszym katalogu osprzętu.

## Dane techniczne

Narzędzie wielofunkcyjne Multi-Cutter		GOP 250 CE	GOP 300 SCE
Numer katalogowy		3 601 B30 0..	3 601 B30 5..
Wstępny wybór ilości drgań		●	●
Moc znamionowa	W	250	300
Moc wyjściowa	W	150	180
Prędkość obrotów bez obciążenia $n_0$	min <sup>-1</sup>	8000 – 20000	8000 – 20000
Kąt oscylacji lewy/prawy	°	1,4	1,4
Ciężar odpowiednio do EPTA-Procedure 01/2003	kg	1,5	1,6
Klasa ochrony		□/II	□/II

Dane aktualne są dla napięcia znamionowego [U] 230 V. Przy napięciach odbiegających od powyższego i w przypadku modeli specyficznych dla danego kraju dane te mogą się różnić.

**Informacja na temat hałasu i wibracji**

		<b>GOP 250 CE</b>	<b>GOP 300 SCE</b>
Emisja hałasu została określona zgodnie z EN 60745-2-4.			
Typowy dla danego urządzenia, określony wg skali A poziom hałasu emitowanego przez to urządzenie wynosi standardowo			
Poziom ciśnienia akustycznego	dB(A)	81	79
Poziom mocy akustycznej	dB(A)	92	90
Błąd pomiaru K	dB	3	3
<b>Należy stosować środki ochronne słuchu!</b>			
Wartości łączne drgań $a_h$ (suma wektorowa z trzech kierunków) i niepewność pomiaru K oznaczone zgodnie z normą EN 60745 wynoszą:			
Szlifowanie:			
$a_h$	$m/s^2$	2	3
K	$m/s^2$	1,5	1,5
Cięcie piłą do cięcia wgłębnego:			
$a_h$	$m/s^2$	10	10
K	$m/s^2$	1,5	1,5
Cięcie brzeszczotem segmentowym:			
$a_h$	$m/s^2$	6,5	5
K	$m/s^2$	1,5	1,5
Skrabanie:			
$a_h$	$m/s^2$	4,5	5
K	$m/s^2$	1,5	1,5

Poziom drgań podany w tych wskazówkach został pomierzony zgodnie z wymaganiami normy EN 60745 dotyczącej procedury pomiarów i można go użyć do porównywania elektronarzędzi. Można go też użyć do wstępnej oceny ekspozycji na drgania.

Podany poziom drgań jest reprezentatywny dla podstawowych zastosowań elektronarzędzia. Jeżeli elektronarzędzie użyte zostanie do innych zastosowań, z innymi narzędziami roboczymi, z różnym osprzętem, a także jeśli nie będzie wystarczająco konserwowane, poziom drgań może odbiegać od podanego. Podane powyżej przyczyny mogą spowodować podwyższenie ekspozycji na drgania podczas całego czasu pracy.

Aby dokładnie ocenić ekspozycję na drgania, trzeba wziąć pod uwagę także okresy, gdy urządzenie jest wyłączone, lub gdy jest wprawdzie włączone, ale nie jest używane do pracy. W ten sposób łączna (obliczana na pełny wymiar czasu pracy) ekspozycja na drgania może okazać się znacznie niższa.

Należy wprowadzić dodatkowe środki bezpieczeństwa, mające na celu ochronę operatora przed skutkami ekspozycji na drgania, np.: konserwacja elektronarzędzia i narzędzi roboczych, zabezpieczenie odpowiedniej temperatury rąk, ustalenie kolejności operacji roboczych.



**Deklaracja zgodności** 

Oświadczamy z pełną odpowiedzialnością, że produkt przedstawiony w rozdziale „Dane techniczne” odpowiada wymaganiom następujących dyrektyw: 2011/65/UE, 2014/30/UE, 2006/42/WE wraz ze zmianami oraz następujących norm: EN 60745-1, EN 60745-2-4.

Dokumentacja techniczna (2006/42/WE):

Robert Bosch GmbH, PT/ETM9,  
70764 Leinfelden-Echterdingen, GERMANY

Henk Becker Executive Vice President Engineering	Helmut Heinzelmann Head of Product Certification PT/ETM9
--	--











*PPA*  
 i.V. 

Robert Bosch GmbH, Power Tools Division  
70764 Leinfelden-Echterdingen, GERMANY  
Leinfelden, 24.09.2014

**Montaż****Wymiana narzędzi**

- ▶ **Przed wszystkimi pracami przy elektronarzędziu należy wyciągnąć wtyczkę z gniazda.**
- ▶ **Do wymiany narzędzi roboczych należy stosować rękawice robocze.** Dotknięcie narzędzi roboczych grozi skaleczeniem.

### Wybór narzędzia roboczego

Narzędzie robocze	Materiał
 Brzeszczot segmentowy ze stali wysokowęglowej*	tworzywa drzewne, tworzywa sztuczne
 Brzeszczot segmentowy bimetalowy*	Tworzywa drzewne, tworzywa sztuczne, metale nieżelazne
 Brzeszczoty do cięć wgłębnych w drewnie ze stali wysokowęglowej*	tworzywa drzewne, tworzywa sztuczne, gips i inne miękkie materiały
 Brzeszczoty bimetalowe do metalu*	Metal (np. gwoździe nieobrobione cieplnie, śruby, wkręty, mniejsze profile), metale nieżelazne
 Brzeszczot bimetalowy do cięć wgłębnych w drewnie i metalu*	drzewo, metal, metale nieżelazne
 Brzeszczot segmentowy z węglików spiekanych HM-Riff*	Fugi cementowe, miękkie płytki ściernie, tworzywa sztuczne wzmocnione włóknem szklanym i inne materiały abrazyjne
 Płyta szlifierska typu Delta HM-Riff*	
 Srobak, sztywny*	Dywany, okładziny
 Skrobak, elastyczny*	sikon i inne elastyczne materiały
 Płyta szlifierska dla okładziny szlifierskiej serii Delta 93 mm*	W zależności od rodzaju papieru ściernego

\* Wyposażenie dodatkowe – cały osprzęt dostępny jest w ramach osprzętu uniwersalnego firmy Bosch.

### Montaż/wymiana narzędzia roboczego (GOP 250 CE)

Wyjąć ewentualnie uprzednio zamontowane narzędzie robocze.

Aby zdemontować narzędzie robocze, należy zwolnić za pomocą klucza imbusowego **8** śrubę **7** i zdjąć narzędzie robocze. Nałożyć wybrane narzędzie robocze (np. brzeszczot do cięć wgłębnych **6**) w taki sposób na uchwyt narzędziowy **4**, tak by

odsadzenie skierowane było do dołu (zob. rys. na stronie graficznej, opis narzędzia roboczego czytelny od góry).

Ustawić narzędzie robocze w dogodnej dla danego rodzaju pracu pozycji, a następnie zablokować w ząbkach uchwytu narzędziowego **4**. Możliwych jest 12 pozycji, co 30°.

Aby ustawić narzędzie robocze w dodatkowej pozycji, można użyć przystawki **9** (osprzęt): Przystawkę należy nałożyć na ząbki uchwytu narzędziowego **4** gładką jego stroną (por. rys. na stronie graficznej). Nałożyć narzędzie robocze w dowolnej pozycji na przystawkę.

Zablokować narzędzie robocze za pomocą śruby **7**. Dociągnąć śrubę za pomocą klucza imbusowego **8** tak, aby sprężyna talerzowa śruby przylegała ściśle do narzędzia roboczego.

► **Sprawdzić poprawność zamocowania narzędzia roboczego.** Niewłaściwie lub niedokładnie zamontowane narzędzia robocze mogą się podczas pracy obsunąć i spowodować zagrożenie dla osoby obsługującej.

### Montaż/wymiana narzędzia roboczego (GOP 300 SCE)

Wyjąć ewentualnie uprzednio zamontowane narzędzie robocze.

Otworzyć w tym celu dźwignię SDS **12** aż do oporu (nie bardziej) i zdjąć narzędzie robocze.

Nałożyć wybrane narzędzie robocze (np. brzeszczot do cięć wgłębnych **6**) w taki sposób na uchwyt narzędziowy **4**, tak by odsadzenie skierowane było do dołu (zob. rys. na stronie graficznej, opis narzędzia roboczego czytelny od góry).

Ustawić narzędzie robocze w dogodnej dla danego rodzaju pracu pozycji, a następnie zablokować w ząbkach uchwytu narzędziowego **4**. Możliwych jest 12 pozycji, co 30°.

Zamknąć dźwignię SDS **12** tak, aby opierała się ona o obudowę elektronarzędzia.

► **Sprawdzić poprawność zamocowania narzędzia roboczego.** Niewłaściwie lub niedokładnie zamontowane narzędzia robocze mogą się podczas pracy obsunąć i spowodować zagrożenie dla osoby obsługującej.

### Nakładanie/wymiana papieru ściernego na płytę szlifierską

Płyta szlifierska **10** wyposażona jest w włókninę zaczepną, umożliwiającą szybkie i łatwe zamocowanie papieru ściernego z mocowaniem na rzepy.

Aby osiągnąć optymalną przyczepność, należy wytrzeć włókninę zaczepną płyty szlifierskiej **10** przed zamocowaniem papieru ściernego **11**.

Przyłożyć papier ścierny **11** z jednej strony płyty szlifierskiej **10**, tak aby ściśle do niej przylegał, i mocno go docisnąć do płyty.

W celu zagwarantowania optymalnego odsysania pyłów należy uważać na to, by odziurkowanie w papierze ściernym zgadzało się z otworami na płycie szlifierskiej.

Aby zdjąć papier ścierny **11** należy chwycić jeden jego koniec i odciągnąć od płyty szlifierskiej **10**.

Stosować można wszystkie rodzaje papieru ściernego, włókniń do polerowania i czyszczenia serii Delta 93 mm, znajdujących się w programie osprzętu firmy Bosch.

Osprzęt szlifierski, np. włóknina czy filc polerski, mocuje się na płycie szlifierskiej w identyczny sposób jak papier ścierny.

### Wybór papieru ściernego

W zależności od rodzaju obrabianego materiału i pożądanego stopnia usuwania materiału, do dyspozycji stoją różne rodzaje papieru ściernego:

papier ścierny	Materiał	Zastosowanie	Uziarnienie	
<b>best</b> <b>FOR</b> <b>Wood</b>	<ul style="list-style-type: none"> <li>– wszystkie tworzywa drewniane (np. drewno twarde i miękkie, płyty wiórowe i budowlane)</li> <li>– tworzywa metalowe</li> </ul>	Do szlifowania wstępnego, np. chropowatych, nieostruganych belek i desek	gruboziarniste	40 60
		Do szlifowania płaskiego i do wyrównania mniejszych nierówności	średnioziarniste	80 100 120
		Do szlifowania wykończeniowego drewna	drobnoziarniste	180 240 320 400
<b>best</b> <b>FOR</b> <b>Paint</b>	<ul style="list-style-type: none"> <li>– farba</li> <li>– lakier</li> <li>– masa wypełniająca</li> <li>– masa szpachlowa</li> </ul>	Do usuwania farby	gruboziarniste	40 60
		Do szlifowania farby podkładowej (np. usuwanie śladów pędzla, zacieków i smug)	średnioziarniste	80 100 120
		Do szlifowania wykańczającego farb z dużą zawartością pigmentu przed lakierowaniem	drobnoziarniste	180 240 320 400

### Odsysanie pyłów/wiórow

► Pyły niektórych materiałów, na przykład powłok malarskich z zawartością ołowiu, niektórych gatunków drewna, minerałów lub niektórych rodzajów metalu, mogą stanowić zagrożenie dla zdrowia. Bezpośredni kontakt fizyczny z pyłami lub przedostanie się ich do płuc może wywołać reakcje alergiczne i/lub choroby układu oddechowego operatora lub osób znajdujących się w pobliżu.

Niektóre rodzaje pyłów, np. dębiny lub buczyny uważane są za rakotwórcze, szczególnie w połączeniu z substancjami do obróbki drewna (chromiany, impregnaty do drewna). Materiały, zawierające azbest mogą być obrabiane jedynie przez odpowiednio przeszkolony personel.

- W razie możliwości należy stosować odsysanie pyłu dostosowane do rodzaju obrabianego materiału.
- Należy zawsze dbać o dobrą wentylację stanowiska pracy.
- Zaleca się noszenie maski przeciwpyłowej z pochłaniaczem klasy P2.

Należy stosować się do aktualnie obowiązujących w danym kraju przepisów, regulujących zasady obchodzenia się z materiałami przeznaczonymi do obróbki.

► **Należy unikać gromadzenia się pyłu na stanowisku pracy.** Pyły mogą się z łatwością zapalić.

#### Podłączenie odsysania pyłów (zob. rys. A)

Szlifować wolno jedynie z podłączonym systemem odsysania pyłu.

Aby zamontować system odsysania pyłu **16** (osprzęt), należy uprzednio zdemontować narzędzie robocze.

W razie złożycy części systemu odsysania pyłu **16** jak pokazano na rysunku. Zamontowany na uchwycie narzędziowym **4** system odsysania pyłu, nałożyć na elektronarzędzie. Obrócić system odsysania pyłu tak, by jego ząbki zaskoczyły w przewidziane do tego celu otwarki w obudowie. Zamocować system odsysania pyłu na elektronarzędziu za pomocą klamry **14** (jak ukazano na rysunku).

Należy przy tym zwrócić uwagę, by nie uszkodzić pierścienia filcowego **13** i by przylegał on ściśle do płyty szlifierskiej **10**. W razie stwierdzenia uszkodzeń niezwłocznie wymienić pierścien filcowy.

Nałożyć wąż odsysający **17** (osprzęt) w zależności od jego rodzaju albo bezpośrednio na króciec odsysania **15** albo też odciąć starą końcówkę węża, przykręcić adapter odsysający **18** (osprzęt) na koniec węża i nałożyć bezpośrednio na króciec odsysania **15**. Połączyć wąż odsysający **17** z odkurzaczem (osprzęt). Zestawienie połączeń do różnych odkurzaczy znajduje się na końcu niniejszej instrukcji.

Odkuracz musi być dostosowany do rodzaju obrabianego materiału.

Do odsysania szczególnie niebezpiecznych dla zdrowia pyłów rakotwórczych należy używać odkurzacza specjalnego.

### Praca

► **Należy zwrócić uwagę na napięcie sieci! Napięcie źródła prądu musi zgadzać się z danymi na tabliczce znamionowej elektronarzędzia. Elektronarzędzia przeznaczone do pracy pod napięciem 230 V można przyłączyć również do sieci 220 V.**

## Uruchamianie

### Włączanie/wyłączanie

Aby **włączyć** elektronarzędzie należy przesunąć włącznik/wyłącznik **1** do przodu – tak, aby na wyłączniku ukazał się symbol „I”.

Aby **wyłączyć** elektronarzędzie należy przesunąć włącznik/wyłącznik **1** do tyłu – tak, aby na wyłączniku ukazał się symbol „0”.

Aby zaoszczędzić energię elektryczną, elektronarzędzie należy włączać tylko wówczas, gdy jest ono używane.

### Wstępny wybór ilości drgań

Pokrętem wstępnego wyboru ilości drgań **2** można nastawić wstępnie potrzebną ilość drgań, również podczas pracy.

Wymagana ilość drgań zależna jest od materiału i warunków pracy i można ją wykręcić w praktycznej próbie.

### Wskazówki dotyczące pracy

- ▶ **Przed wszystkimi pracami przy elektronarzędziu należy wyciągnąć wtyczkę z gniazda.**
- ▶ **Przed odłożeniem elektronarzędzia należy odczekać aż do momentu, gdy znajduje się ono w bezruchu.**

**Wskazówka:** Dbanie o to, aby otwory wentylacyjne **3** elektronarzędzia były stale odsoniowane, przedłuża żywotność elektronarzędzia.

### Zasada działania

Dzięki oscylacji napędu elektronarzędzie drga do 20000 razy na minutę, pod kątem 2,8° w tę i z powrotem. Umożliwia to precyzyjną pracę w niewielkich pomieszczeniach.



Pracować należy z niewielkim i równomiernym dociskiem, gdyż w przeciwnym wypadku zmniejszy się wydajność obróbki, a narzędzie robocze może się zablokować.



Elektronarzędzie należy przesunąć podczas pracy w tę i z powrotem, aby narzędzie robocze nie rozgrzało się zbyt mocno i się nie zablokowało.

### Piłowanie

- ▶ **Stosować należy wyłącznie nieuszkodzone brzeszczo-ty, znajdujące się w nienagannym stanie technicznym.** Wygięte lub nieostre brzeszczo-ty mogą się złamać, mieć negatywny wpływ na linię cięcia, a także spowodować odrzut.
- ▶ **Przy piłowaniu lekkich materiałów budowlanych należy przestrzegać przepisów prawnych i zaleceń producenta materiału.**
- ▶ **Cięć wgłębnych można dokonywać tylko w miękkich materiałach, takich jak drewno, gipsokarton lub podobne!**

Przed przystąpieniem do przecinania drewna, płyt wiórowych, materiałów budowlanych itp. za pomocą brzeszczotów ze stali wysokowęglowej, należy sprawdzić, czy nie zawierają

one ciał obcych, takich jak gwoździe, śruby i in. Usunąć ciała obce lub użyć brzeszczotu bimetalowego.

### Przecinanie

**Wskazówka:** Przy dłuższym używaniu elektronarzędzia do cięcia płytek ściennych, należy wziąć pod uwagę, że narzędzia robocze szybciej się zużywają.

### Szlifowanie

Wydajność usuwania materiału i końcowy wygląd oszlifowanej powierzchni uzależnione są w głównej mierze od papieru ściernego, wstępnie wybranego stopnia oscylacji i siły nacisku przy obróbce.

Jedynie papier ścierny, znajdujący się w nienagannym stanie zapewni wysoką wydajność usuwania materiału i oszczędza elektronarzędzie.

Należy pracować z równomiernym naciskiem, aby przedłużyć żywotność papieru ściernego.

Nadmierny nacisk nie prowadzi do zwiększenia wydajności szlifowania, lecz do silniejszego zużycia się elektronarzędzia i papieru ściernego.

W celu dokładnego oszlifowania narożników, krawędzi oraz miejsc trudnodostępnych można szlifować również samym wierzchołkiem lub krawędzią płyty szlifierskiej.

Podczas punktowej obróbki powierzchni może dojść do nadmiernego rozgrzania się ściernicy. Należy zredukować prędkość oscylacyjną i zmniejszyć siłę docisku, a także dbać o regularne schładzanie ściernicy.

Nie należy używać papieru ściernego, którym obrabiano metal do obróbki innych materiałów.

Należy używać jedynie oryginalnego osprzętu do szlifowania firmy Bosch.

Szlifować wolno jedynie z podłączonym systemem odsysania pyłu.

### Skrobanie

Do skrobania należy ustawić wysoki stopień prędkości oscylacyjnej.

Na miękkim podłożu (np. drewnie) należy pracować pod małym kątem i z niewielkim dociskiem. W przeciwnym wypadku szpachla może pokaleczyć podłoże.

## Konserwacja i serwis

### Konserwacja i czyszczenie

- ▶ **Przed wszystkimi pracami przy elektronarzędziu należy wyciągnąć wtyczkę z gniazda.**
- ▶ **Aby zapewnić bezpieczną i wydajną pracę, elektronarzędzie i szczeliny wentylacyjne należy utrzymywać w czystości.**

Narzędzia robocze Riff (osprzęt) należy regularnie czyścić za pomocą szczotki drucianej.

Jeżeli konieczna okaże się wymiana przewodu przyłączeniowego, należy zlecić ją firmie Bosch lub w autoryzowanym przez firmę Bosch punkcie naprawy elektronarzędzi, co pozwoli uniknąć ryzyka zagrożenia bezpieczeństwa.

## Obsługa klienta oraz doradztwo dotyczące użytkowania

W punkcie obsługi klienta można uzyskać odpowiedzi na pytania dotyczące napraw i konserwacji nabytego produktu, a także dotyczące części zamiennych. Rysunki rozłożeniowe oraz informacje dotyczące części zamiennych można znaleźć również pod adresem:

**www.bosch-pt.com**

Nasz zespół doradztwa dotyczącego użytkowania odpowie na wszystkie pytania związane z produktami firmy Bosch oraz ich osprzętem.

Przy wszystkich zgłoszeniach oraz zamówieniach części zamiennych konieczne jest podanie 10-cyfrowego numeru katalogowego elektronarzędzia zgodnie z danymi na tabliczce znamionowej.

### Polska

Robert Bosch Sp. z o.o.

Serwis Elektronarzędzi

Ul. Szyszkowa 35/37

02-285 Warszawa

Na [www.bosch-pt.pl](http://www.bosch-pt.pl) znajdują Państwo wszystkie szczegóły dotyczące usług serwisowych online.

Tel.: 22 7154460

Faks: 22 7154441

E-Mail: [bsc@pl.bosch.com](mailto:bsc@pl.bosch.com)

Infolinia Działu Elektronarzędzi: 801 100900

(w cenie połączenia lokalnego)

E-Mail: [elektronarzedzia.info@pl.bosch.com](mailto:elektronarzedzia.info@pl.bosch.com)

[www.bosch.pl](http://www.bosch.pl)

### Usuwanie odpadów

Elektronarzędzia, osprzęt i opakowanie należy poddać utylizacji zgodnie z obowiązującymi zasadami ochrony środowiska.

Nie wolno wyrzucać elektronarzędzi do odpadów z gospodarstwa domowego!

### Tylko dla państw należących do UE:



Zgodnie z europejską wytyczną 2012/19/UE o starych, zużytych narzędziach elektrycznych i elektronicznych i jej stosowania w prawie krajowym, wyeliminowane niezdadne do użycia elektronarzędzia należy zbierać osobno i doprowadzić do ponownego użytkowania zgodnie z zasadami ochrony środowiska.

Zastrzega się prawo dokonywania zmian.

## Česky

### Bezpečnostní upozornění

#### Všeobecná varovná upozornění pro elektronářadí



**Čtěte všechna varovná upozornění a pokyny.** Zanedbání při dodržování varovných upozornění a pokynů mohou mít za následek zásah elektrickým proudem, požár a/nebo těžká poranění.

#### Všechna varovná upozornění a pokyny do budoucna uschovejte.

Ve varovných upozorněních použitý pojem „elektronářadí“ se vztahuje na elektronářadí provozované na el. síti (se síťovým kabelem) a na elektronářadí provozované na akumulátoru (bez síťového kabelu).

#### Bezpečnost pracovního místa

- ▶ **Udržujte Vaše pracovní místo čisté a dobře osvětlené.** Nepořádek nebo neosvětlené pracovní oblasti mohou vést k úrazům.
- ▶ **S elektronářadím nepracujte v prostředí ohroženém explozí, kde se nacházejí hořlavé kapaliny, plyny nebo prach.** Elektronářadí vytváří jiskry, které mohou prach nebo páry zapálit.
- ▶ **Děti a jiné osoby udržujte při použití elektronářadí daleko od Vašeho pracovního místa.** Při rozptýlení můžete ztratit kontrolu nad strojem.

#### Elektrická bezpečnost

- ▶ **Připojovací zástrčka elektronářadí musí lícovat se zásuvkou. Zástrčka nesmí být žádným způsobem upravena. Společně s elektronářadím s ochranným uzemněním nepoužívejte žádné adaptérové zástrčky.** Neupravené zástrčky a vhodné zásuvky snižují riziko zásahu elektrickým proudem.
- ▶ **Zabraňte kontaktu těla s uzemněnými povrchy, jako např. potrubí, topení, sporáky a chladničky.** Je-li Vaše tělo uzemněno, existuje zvýšené riziko zásahu elektrickým proudem.
- ▶ **Chraňte stroj před deštěm a vlhkem.** Vniknutí vody do elektronářadí zvyšuje nebezpečí zásahu elektrickým proudem.
- ▶ **Dbejte na účel kabelu, nepoužívejte jej k nošení či zavěšení elektronářadí nebo k vytažení zástrčky ze zásuvky. Udržujte kabel daleko od tepla, oleje, ostrých hran nebo pohyblivých dílů stroje.** Poškozené nebo spletené kabely zvyšují riziko zásahu elektrickým proudem.
- ▶ **Pokud pracujete s elektronářadím venku, použijte pouze takové prodlužovací kabely, které jsou způsobilé i pro venkovní použití.** Použití prodlužovacího kabelu, jež je vhodný pro použití venku, snižuje riziko zásahu elektrickým proudem.
- ▶ **Pokud se nelze vyhnout provozu elektronářadí ve vlhkém prostředí, použijte proudový chránič.** Nasazení proudového chrániče snižuje riziko zásahu elektrickým proudem.

#### Bezpečnost osob

- ▶ **Buďte pozorní, dávejte pozor na to, co děláte a přistupujte k práci s elektronářadím rozumně. Nepoužívejte žádné elektronářadí pokud jste unaveni nebo pod vlivem drog, alkoholu nebo léků.** Moment nepozornosti při použití elektronářadí může vést k vážným poraněním.
- ▶ **Noste osobní ochranné pomůcky a vždy ochranné brýle.** Nošení osobních ochranných pomůcek jako maska proti prachu, bezpečnostní obuv s protiskluzovou podrážkou, ochranná přilba nebo sluchátka, podle druhu nasazení elektronářadí, snižují riziko poranění.



- ▶ **Zabraňte neúmyslnému uvedení do provozu. Přesvědčte se, že je elektronářadí vypnuté dříve než jej uchopíte, poneseťe či připojíte na zdroj proudu a/nebo akumulátor.** Máte-li při nošení elektronářadí prst na spínači nebo pokud stroj připojíte ke zdroji proudu zapnutý, pak to může vést k úrazům.
- ▶ **Než elektronářadí zapnete, odstraňte seřizovací nástroje nebo šroubováky.** Nástroj nebo klíč, který se nachází v otáčivém dílu stroje, může vést k poranění.
- ▶ **Vyvarujte se abnormálního držení těla. Zajistěte si bezpečný postoj a udržujte vždy rovnováhu.** Tím můžete elektronářadí v neočekávaných situacích lépe kontrolovat.
- ▶ **Noste vhodný oděv. Nenoste žádný volný oděv nebo šperky. Vlasy, oděv a rukavice udržujte daleko od pohybujících se dílů.** Volný oděv, šperky nebo dlouhé vlasy mohou být zachyceny pohybujícími se díly.
- ▶ **Lze-li namontovat odsávací či zachycující přípravky, přesvědčte se, že jsou připojeny a správně použity.** Použití odsávání prachu může snížit ohrožení prachem.

#### Svědomitě zacházení a používání elektronářadí

- ▶ **Stroj nepřetěžujte. Pro svou práci použijte k tomu určené elektronářadí.** S vhodným elektronářadím budete pracovat v udané oblasti výkonu lépe a bezpečněji.
- ▶ **Nepoužívejte žádné elektronářadí, jehož spínač je vadný.** Elektronářadí, které nelze zapnout či vypnout je nebezpečné a musí se opravit.
- ▶ **Než provedete seřízení stroje, výměnu dílů příslušenství nebo stroj odložíte, vytáhněte zástrčku ze zásuvky a/nebo odstraňte akumulátor.** Toto preventivní opatření zabrání neúmyslnému zapnutí elektronářadí.
- ▶ **Uchovávejte nepoužívané elektronářadí mimo dosah dětí. Nenechte stroj používat osobám, které se strojem nejsou seznámeny nebo nečetly tyto pokyny.** Elektronářadí je nebezpečné, je-li používáno nezkušenými osobami.
- ▶ **Pečujte o elektronářadí svědomitě. Zkontrolujte, zda pohyblivé díly stroje bezvadně fungují a nevzpříčují se, zda díly nejsou zlomené nebo poškozené tak, že je omezena funkce elektronářadí. Poškozené díly nechte před nasazením stroje opravit.** Mnoho úrazů má příčinu ve špatně udržovaném elektronářadí.
- ▶ **Řezné nástroje udržujte ostré a čisté.** Pečlivě ošetřované řezné nástroje s ostrými řeznými hranami se méně vzpříčíjí a dají se lehčeji vést.
- ▶ **Používejte elektronářadí, příslušenství, nasazovací nástroje apod. podle těchto pokynů. Respektujte přítom pracovní podmínky a prováděnou činnost.** Použití elektronářadí pro jiné než určující použití může vést k nebezpečným situacím.

#### Servis

- ▶ **Nechte Vaše elektronářadí opravit pouze kvalifikovaným odborným personálem a pouze s originálními náhradními díly.** Tím bude zajištěno, že bezpečnost stroje zůstane zachována.

#### Bezpečnostní upozornění pro Multi Cutter

- ▶ **Pokud provádíte práce, při kterých může nasazovací nástroj zasáhnout skrytá elektrická vedení nebo vlastní síťový kabel, pak držte elektronářadí na izolovaných plochách rukojeti.** Při kontaktu s elektrickým vedením pod napětím se mohou pod napětím ocitnout i kovové díly nářadí, což může způsobit zásah elektrickým proudem.
- ▶ **Elektronářadí používejte pouze pro suché broušení.** Vniknutí vody do elektrického stroje zvyšuje riziko elektrického úderu.
- ▶ **Pozor, nebezpečí požáru! Zabraňte přehřátí broušeného materiálu a brusky. Před pracovními přestávkami vždy vyprázdňte nádobu s prachem.** Brusný prach v prachovém sáčku, mikrofiltru, papírovém sáčku (nebo ve filtračním sáčku popř. filtru vysavače) se může za nepříznivých podmínek jako je odlet jisker při broušení kovů, samoznítit. Zvláštní nebezpečí vzniká, je-li brusný prach smíchán se zbytky polyuretanů nebo jinými chemickými látkami a broušený materiál je po dlouhé práci horký.
- ▶ **Mějte ruce daleko od oblastí řezání. Nesahejte pod obrobek.** Při kontaktu s pilovým listem existuje nebezpečí poranění.
- ▶ **Použijte vhodné detekční přístroje na vyhledání skrytých rozvodných vedení nebo kontaktujte místní dodavatelskou společnost.** Kontakt s elektrickým vedením může vést k požáru a úderu elektrickým proudem. Poškození vedení plynu může vést k výbuchu. Proniknutí do vodovodního potrubí způsobí věcné škody nebo může způsobit úder elektrickým proudem.
- ▶ **Elektronářadí držte při práci pevně oběma rukama a zajistěte si bezpečný postoj.** Oběma rukama je elektronářadí vedeno bezpečněji.
- ▶ **Zajistěte obrobek.** Obrobek pevně uchycený upínacím přípravkem nebo svěrákem je držen bezpečněji než Vaší rukou.
- ▶ **Při výměně nástrojů noste ochranné rukavice.** Nástroje jsou po dlouhém používání teplé.
- ▶ **Neseškrabujte žádné navlhčené materiály (např. tapety) a neseškrabujte na vlhkém podkladu.** Vniknutí vody do elektronářadí zvyšuje riziko úderu elektrickým proudem.
- ▶ **Neupravujte plochy k opracování kapalinami obsahujícími rozpouštědla.** Zahřátím materiálu při seškrabávání mohou vznikat jedovaté výpary.
- ▶ **Při zacházení se škrabkou buďte zvláště opatrní.** Nástroj je velmi ostrý, je zde nebezpečí poranění.

#### Popis výrobku a specifikací



Čtěte všechna varovná upozornění a pokyny. Zanedbání při dodržování varovných upozornění a pokynů mohou mít za následek úraz elektrickým proudem, požár a/nebo těžká poranění.

Vyklopte prosím odklápací stranu se zobrazením stroje a nechte tuto stranu během čtení návodu k obsluze otevřenou.



### Určené použití

Elektronářadí je určeno k řezání a oddělování dřevěných materiálů, umělé hmoty, sádry, neželezných kovů a upevňovacích prvků (např. nekalených hřebíků, sponek). Je rovněž vhodné k opracovávání měkkých obkládaček a též k broušení za sucha a zaškrabávání malých ploch. Je zvláště vhodné pro práce blízko okrajů a zarovnávání do roviny. Elektronářadí smí být provozováno výhradně s příslušenstvím Bosch.

### Zobrazené komponenty

Číslování zobrazených komponent se vztahuje na zobrazení elektronářadí na grafické straně.

- 1 Spínač
- 2 Nastavovací kolečko předvolby počtu kmitů
- 3 Větrací otvory
- 4 Nástrojový držák
- 5 Rukojeť (izolovaná plocha rukojeti)

- 6 Zanořovací pilový list\*
- 7 Upínací šroub s talířovou pružinou (GOP 250 CE)
- 8 Klíč na vnitřní šestihrany
- 9 Adaptér nástrojového držáku (GOP 250 CE)
- 10 Brusná deska\*
- 11 Brusný list\*
- 12 SDS páčka odjištění nástroje (GOP 300 SCE)
- 13 Plstěný kroužek odsávání prachu\*
- 14 Přidržovací spona odsávání prachu\*
- 15 Odsávací hrdlo\*
- 16 Odsávání prachu\*
- 17 Odsávací hadice\*
- 18 Odsávací adaptér\*

\*Zobrazené nebo popsané příslušenství nepatří k standardnímu obsahu dodávky. Kompletní příslušenství naleznete v našem programu příslušenství.

### Technická data

Multi Cutter		GOP 250 CE	GOP 300 SCE
Objednáací číslo		3 601 B30 0..	3 601 B30 5..
Předvolba počtu kmitů		●	●
Jmenovitý příkon	W	250	300
Výstupní výkon	W	150	180
Počet otáček při běhu naprázdno $n_0$	$\text{min}^{-1}$	8000–20000	8000–20000
Oscilační úhel vlevo/vpravo	°	1,4	1,4
Hmotnost podle EPTA-Procedure 01/2003	kg	1,5	1,6
Třída ochrany		□/II	□/II

Údaje platí pro jmenovité napětí [U] 230 V. U odlišných napětí a podle země specifických provedení se mohou tyto údaje lišit.

### Informace o hluku a vibracích

		GOP 250 CE	GOP 300 SCE
Hodnoty hlučnosti zjištěny podle EN 60745-2-4.			
Hodnocená hladina hluku A stroje činí typicky			
Hladina akustického tlaku	dB(A)	81	79
Hladina akustického výkonu	dB(A)	92	90
Nepřesnost K	dB	3	3
<b>Noste ochranu sluchu!</b>			
Celkové hodnoty vibrací $a_h$ (vektorový součet tří os) a nepřesnost K zjištěny podle EN 60745:			
Broušení:			
$a_h$	$\text{m/s}^2$	2	3
K	$\text{m/s}^2$	1,5	1,5
Řezání se zanořovacím pilovým listem:			
$a_h$	$\text{m/s}^2$	10	10
K	$\text{m/s}^2$	1,5	1,5
Řezání se segmentovým pilovým listem:			
$a_h$	$\text{m/s}^2$	6,5	5
K	$\text{m/s}^2$	1,5	1,5
Seškrabávání:			
$a_h$	$\text{m/s}^2$	4,5	5
K	$\text{m/s}^2$	1,5	1,5

## 102 | Česky

V těchto pokynech uvedená úroveň vibrací byla změřena podle měřicích metod normovaných v EN 60745 a může být použita pro vzájemné porovnání elektronářadí. Hodí se i pro předběžný odhad zatížení vibracemi.

Uvedená úroveň vibrací reprezentuje hlavní použití elektronářadí. Pokud se ovšem bude elektronářadí používat pro jiné práce, s odlišným příslušenstvím, s jinými nástroji nebo s nedostatečnou údržbou, může se úroveň vibrací lišit. To může zatížení vibracemi po celou pracovní dobu zřetelně zvýšit. Pro přesný odhad zatížení vibracemi by měly být zohledněny i doby, v nichž je nářadí vypnuté nebo sice běží, ale fakticky se nepoužívá. To může zatížení vibracemi po celou pracovní dobu zřetelně zredukovat.

Stanovte dodatečná bezpečnostní opatření k ochraně obsluhy před účinky vibrací, jako je např. údržba elektronářadí a nástrojů, udržování teplých rukou, organizace pracovních procesů.

### Prohlášení o shodě

Prohlašujeme na výhradní zodpovědnost, že výrobek popsaný v části „Technická data“ splňuje všechna příslušná ustanovení směrnic 2011/65/EU, 2014/30/EU, 2006/42/ES včetně jejich změn a je v souladu s následujícími normami: EN 60745-1, EN 60745-2-4.

Technická dokumentace (2006/42/ES) u:

Robert Bosch GmbH, PT/ETM9,  
70764 Leinfelden-Echterdingen, GERMANY

Henk Becker                      Helmut Heintzelmann  
Executive Vice President      Head of Product Certification  
Engineering                      PT/ETM9

*TPA*  
 *i.v. Heintz*



Robert Bosch GmbH, Power Tools Division  
70764 Leinfelden-Echterdingen, GERMANY  
Leinfelden, 24.09.2014

## Montáž

### Výměna nástroje

- ▶ **Před každou prací na elektronářadí vytáhněte zástrčku ze zásuvky.**
- ▶ **Při výměně nástroje noste ochranné rukavice.** Při dotyku s nasazovacími nástroji existuje nebezpečí poranění.

### Volba nasazovacího nástroje

Nástroj	Materiál
 Segmentový pilový list HCS na dřevo*	Dřevěné materiály, umělá hmota
 Bimetalový segmentový pilový list*	Dřevěné materiály, umělá hmota, nezelezné kovy

\* Volitelné příslušenství; kompletní příslušenství najdete v programu příslušenství Bosch.

Nástroj	Materiál
 Zanořovací pilový list HCS na dřevo*	Dřevěné materiály, umělá hmota, sádra a další měkké materiály
 Bimetalový zanořovací pilový list na kov*	Kov (např. nekalené hřebíky, šrouby, malé profily), nezelezné kovy
 Bimetalový zanořovací pilový list na dřevo a kov*	Dřevo, kov, nezelezné kovy
 Rýhovaný segmentový pilový list HM*	Cementové spáry, měkké obkládačky, umělé hmoty vyztužené skelnými vlákny a další abrazivní materiály
 Rýhovaná deska Delta HM*	
 Škrabka, tuhá*	Koberce, krytiny
 Škrabka, pružná*	Silikon a další elastické materiály
 Brusná deska pro brusné listy série Delta 93 mm*	V závislosti na brusném listu

\* Volitelné příslušenství; kompletní příslušenství najdete v programu příslušenství Bosch.

### Montáž/výměna nasazovacího nástroje (GOP 250 CE)

Případně odejměte již namontovaný nasazovací nástroj.

Pro odejmutí nasazovacího nástroje povolte klíčem na vnitřní šestihyraný 8 šroub 7 a nasazovací nástroj sejměte.

Nasadte požadovaný nasazovací nástroj (např. zanořovací pilový list 6) na nástrojový držák 4 tak, aby zalomení ukazovalo dolů (viz zobrazení na grafické straně, popis nasazovacího nástroje čitelný shora).

Nasazovací nástroj otočte do pro danou práci vhodné polohy a nechte jej zapadnout do výstupku nástrojového držáku 4.

Přitom je možných dvanáct o 30° přesazených poloh.

Pro další mezipolohy můžete použít adaptér 9 (příslušenství): adaptér nechte zapadnout hladkou stranou na výstupek nástrojového držáku 4 (viz zobrazení na grafické straně). Nasazovací nástroj nasadte v libovolné poloze na adaptér.

Nasazovací nástroj upevněte pomocí šroubu 7. Šroub utáhněte klíčem na vnitřní šestihyraný 8 natolik, aby talířová pružina šroubu hladce přiléhala na nasazovací nástroj.

► **Zkontrolujte nasazený nástroj na pevně dosednutí.**

Špatně nebo nespolehlivě upevněné nástroje se mohou během provozu uvolnit a ohrozit Vás.

**Montáž/výměna nasazovacího nástroje (GOP 300 SCE)**

Případně odejměte již namontovaný nasazovací nástroj.

K tomu otevřete SDS páčku **12** až na doraz (nikoli dále) a odejměte nástroj.

Nasaďte požadovaný nasazovací nástroj (např. zanořovací pilový list **6**) na nástrojový držák **4** tak, aby zalomení ukazovalo dolů (viz zobrazení na grafické straně, popis nasazovacího nástroje čitelný shora).

Nasazovací nástroj otočte do pro danou práci vhodné polohy a nechte jej zapadnout do výstupku nástrojového držáku **4**. Přitom je možných dvanáct o 30° přesazených poloh.

Uzavřete SDS páčku **12** tak, že ji přiložíte k tělesu elektronářadí.

► **Zkontrolujte nasazený nástroj na pevně dosednutí.**

Špatně nebo nespolehlivě upevněné nástroje se mohou během provozu uvolnit a ohrozit Vás.

**Nasazení/výměna brusného listu na brusné desce**

Brusná deska **10** je vybavena tkaninou suchého zipu, pomocí níž mohou být brusné listy se suchým zipem rychle a jednoduše upevněny.

Tkaninu suchého zipu brusné desky **10** před nasazením brusného listu **11** vyklepejte, aby bylo umožněno optimální přilnutí.

Brusný list **11** přiložte v jedné přímce na jedné straně brusné desky **10**, poté brusný list položte na brusnou desku a pevně jej přitlačte.

Pro zaručení optimálního odsávání dbejte na to, aby děrování brusného listu souhlasilo s otvory v brusné desce.

Pro odejmutí brusného listu **11** jej uchopte na jednom rohu a stáhněte z brusné desky **10**.

Můžete použít všechny brusné listy, leštící a čistící rouna série Delta 93 mm programu příslušenství Bosch.

Brusná příslušenství jako rouno či leštící plst' se upevňují na brusnou desku stejným způsobem.

**Volba brusného listu**

Podle opracovávaného materiálu a požadovaného úběru povrchu jsou k dispozici různé brusné listy:

Brusný list	Materiál	Použití	Zrnitost					
best <b>FOR</b> Wood	– Veškeré dřevěné materiály (např. tvrdé dřevo, měkké dřevo, dřevotřískové desky, stavební desky)	K předbroušení např. drsných, nehoblovaných trámů a prken	hrubý	40 60				
		K rovinnému broušení a ke srovnání malých nerovností	střední	80 100 120				
	– Kovové materiály	Ke konečnému a jemnému broušení dřeva	jemný	180 240 320 400				
				best <b>FOR</b> Paint	– Barva – Lak – Plnivo – Tmel	K odbroušení barvy	hrubý	40 60
						K broušení přednatíraných barev (např. odstranění tahů stětcem, kapek barvy a stékané barvy)	střední	80 100 120
						Ke konečnému broušení podkladů pro lakování	jemný	180 240 320 400

**Odsávání prachu/třísek**

► Prach materiálů jako olovoobsahující nátěry, některé druhy dřeva, minerálů a kovu mohou být zdraví škodlivé. Kontakt s prachem nebo vdechnutí mohou vyvolat alergické reakce a/nebo onemocnění dýchacích cest obsluhy nebo v blízkosti se nacházejících osob.

Určitý prach jako dubový nebo bukový prach je pokládán za karcinogenní, zvláště ve spojení s přídavnými látkami pro ošetření dřeva (chromát, ochranné prostředky na dřevo). Materiál obsahující azbest směji opracovávat pouze specialisté.

- Pokud možno používejte pro daný materiál vhodné odsávání prachu.
- Pečujte o dobré větrání pracovního prostoru.
- Je doporučeno nosit ochrannou dýchací masku s třídou filtru P2.

Dbejte ve Vaší zemi platných předpisů pro opracovávané materiály.

► **Vyvarujte se usazenin prachu na pracovišti.** Prach se může lehce vznítit.

## 104 | Česky

**Připojení odsávání prachu (viz obr. A)**

Pro broušení vždy připojte odsávání prachu.

Pro montáž odsávání prachu **16** (příslušenství) sejměte nasazovací nástroj.

Případně sestavte díly odsávání prachu **16** jak je ukázáno na obrázku. Smontované odsávání prachu nasadte na elektronářadí na nástrojový držák **4**. Odsávání prachu otočte tak, aby výstupy odsávání prachu zapadly do příslušných vybrání na tělese. Odsávání prachu upevněte na elektronářadí pomocí přidržovací spony **14** jak je ukázáno na obrázku.

Dbejte na to, aby byl plstěný kroužek nepoškozený **13** a těsně přilíhal na brusnou desku **10**. Poškozený plstěný kroužek ihned vyměňte.

Nastrčte odsávací hadici **17** (příslušenství) podle provedení buď přímo na odsávací hrdlo **15** nebo odřízněte Vaši starou hadicovou koncovku, našroubujte odsávací adaptér **18** (příslušenství) na konec hadice a nastrčte jej potom přímo na odsávací hrdlo **15**. Odsávací hadici **17** spojte s vysavačem (příslušenství). Přehled pro připojení na různé vysavače naleznete na konci tohoto návodu.

Vysavač musí být vhodný pro opracovávaný materiál.

Při odsávání obzvlášť zdraví škodlivého, karcinogenního nebo suchého prachu použijte speciální vysavač.

**Provoz**

- **Dbejte síťového napětí! Napětí zdroje proudu musí souhlasit s údaji na typovém štítku elektronářadí. Elektronářadí označené 230 V smí být provozováno i na 220 V.**

**Uvedení do provozu****Zapnutí – vypnutí**

Pro **zapnutí** elektronářadí posuňte spínač **1** dopředu tak, aby se na spínači objevilo „I“.

Pro **vypnutí** elektronářadí posuňte spínač **1** dozadu tak, aby se na spínači objevilo „0“.

Aby se šetřila energie, zapínejte elektronářadí jen pokud jej používáte.

**Předvolba počtu kmitů**

Pomocí nastavovací kolečka předvolby počtu kmitů **2** můžete předvolit požadovaný počet kmitů i během provozu.

Potřebný počet kmitů je závislý na materiálu a pracovních podmínkách a lze jej zjistit praktickými zkouškami.

**Pracovní pokyny**

- **Před každou prací na elektronářadí vytáhněte zástrčku ze zásuvky.**
- **Počkajte, až se stroj zastaví, než jej odložíte.**

**Upozornění:** Větrací otvory **3** elektronářadí při práci nezakrývejte, poněvadž jinak se zmenší životnost elektronářadí.

**Princip práce**

Díky oscilačnímu pohonu kmitá nasazovací nástroj až 20 000 krát za minutu o 2,8° sem a tam. To umožňuje přesné práce na těsném prostoru.



Pracujte s malým a stejným přitlakem, jinak se zhoršuje pracovní výkon a nasazovací nástroj se může zablokovat.



Pohybujte během práce elektronářadím sem a tam, tím se nasazovací nástroj příliš silně nezahřeje a nezablokuje.

**Řezání**

- **Používejte pouze nepoškozené pilové listy.** Zprohýbané či tupé pilové listy mohou prasknout, negativně ovlivňovat řez nebo způsobit zpětný ráz.
- **Při řezání lehkých stavebních hmot dbejte zákonných ustanovení a doporučení výrobce materiálu.**
- **Procesem zanořování smí být opracovávány pouze měkké materiály jako dřevo, sádrokarton apod.!**

Před řezáním s pilovými listy HCS do dřeva, dřevotřískových desek, stavebních hmot atd. tyto zkontrolujte na cizí tělesa jako hřebíky, šrouby aj. Cizí tělesa případně odstraňte nebo použijte bimetalové pilové listy.

**Oddělování**

**Upozornění:** Při dělení obkládaček respektujte, že nástroje při delším používání podléhají vysokému opotřebení.

**Broušení**

Výkon úběru a brusný obraz jsou v podstatě určeny volbou brusného listu, předvoleného stupně počtu kmitů a přitlakem. Pouze bezvadné brusné listy dávají dobrý brusný výkon a šetří elektronářadí.

Dbejte na rovnoměrný přitlak, abyste zvýšili životnost brusných papírů.

Nadměrné zvýšení přitlaku nevede k vyššímu brusného výkonu, ale k silnějšímu opotřebení elektronářadí a brusného listu.

K bodově přesnému broušení koutů, hran a těžko přístupných míst můžete pracovat i jen s špičkou nebo krajem brusné desky.

Při bodovém broušení se může brusný list silně zahřát. Zredujte počet kmitů a přitlak a nechte brusný list pravidelně vychladnout.

Brusný list, který byl použit pro kov, už nepoužívejte pro jiné materiály.

Používejte pouze originální brusné příslušenství Bosch.

Pro broušení vždy připojte odsávání prachu.

**Seškrabávání**

Při seškrabávání zvolte vysoký stupeň počtu kmitů.

Pracujte na měkkém podkladu (např. dřevo) v plochem úhlu a s malým přitlakem. Stěrka jinak může podklad řezat.

## Údržba a servis

### Údržba a čistení

- ▶ **Před každou prací na elektronářadí vytáhněte zástrčku ze zásuvky.**
- ▶ **Udržujte elektronářadí a větrací otvory čisté, abyste pracovali dobře a bezpečně.**

Rýhované nasazovací nástroje (příslušenství) pravidelně čistěte drátěným kartáčem.

Je-li nutné nahrazení přívodního kabelu, pak to nechte kvůli zamezení ohrožení bezpečnosti provést firmou Bosch nebo autorizovaným servisem pro elektronářadí Bosch.

### Zákaznická a poradenská služba

Zákaznická služba zodpoví Vaše dotazy k opravě a údržbě Vašeho výrobku a též k náhradním dílům. Technické výkresy a informace k náhradním dílům naleznete i na:

[www.bosch-pt.com](http://www.bosch-pt.com)

Tým poradenské služby Bosch Vám rád pomůže při otázkách k našim výrobkům a jejich příslušenství.

Při všech dotazech a objednávkách náhradních dílů nezbytně prosím uvádějte 10-místné objednávací číslo podle typového štítku elektronářadí.

### Czech Republic

Robert Bosch odbytová s.r.o.

Bosch Service Center PT

K Vápence 1621/16

692 01 Mikulov

Na [www.bosch-pt.cz](http://www.bosch-pt.cz) si můžete objednat opravu Vašeho stroje nebo náhradní díly online.

Tel.: 519 305700

Fax: 519 305705

E-Mail: [servis.naradi@cz.bosch.com](mailto:servis.naradi@cz.bosch.com)

[www.bosch.cz](http://www.bosch.cz)

### Zpracování odpadů

Elektronářadí, příslušenství a obaly by měly být dodány k opětovnému zhodnocení nepoškozujícím životní prostředí.

Neodhazujte elektronářadí do domovního odpadu!

### Pouze pro země EU:



Podle evropské směrnice 2012/19/EU o starých elektrických a elektronických zařízeních a jejím prosazení v národních zákonech musejí být už neupotřebitelná elektronářadí rozebraná shromážděna a dodána k opětovnému zhodnocení nepoškozujícím životní prostředí.

Změny vyhrazeny.

## Slovensky

### Bezpečnostné pokyny

#### Všeobecné výstražné upozornenia a bezpečnostné pokyny

**⚠ POZOR** **Prečítajte si všetky Výstražné upozornenia a bezpečnostné pokyny.** Zanedbanie dodržiavania Výstražných upozornení a pokynov uvedených v nasledujúcom texte môže mať za následok zásah elektrickým prúdom, spôsobiť požiar a/alebo ťažké poranenie.

#### Tieto Výstražné upozornenia a bezpečnostné pokyny starostlivo uschovajte na budúce použitie.

Pojem „ručné elektrické náradie“ používaný v nasledujúcom texte sa vzťahuje na ručné elektrické náradie napájané zo siete (s prívodnou šnúrou) a na ručné elektrické náradie napájané akumulátorovou batériou (bez prívodnej šnúry).

#### Bezpečnosť na pracovisku

- ▶ **Pracovisko vždy udržiavajte čisté a dobre osvetlené.** Neporiadok a neosvetlené priestory pracoviska môžu mať za následok pracovné úrazy.
- ▶ **Týmto náradím nepracujte v prostredí ohrozenom výbuchom, v ktorom sa nachádzajú horľavé kvapaliny, plyny alebo horľavý prach.** Ručné elektrické náradie vytvára iskry, ktoré by mohli prach alebo pary zapáliť.
- ▶ **Nedovoľte deťom a iným nepovolánym osobám, aby sa počas používania ručného elektrického náradia zdržovali v blízkosti pracoviska.** Pri odpútaní pozornosti zo strany inej osoby môžete stratiť kontrolu nad náradím.

#### Elektrická bezpečnosť

- ▶ **Zástrčka prívodnej šnúry ručného elektrického náradia musí pasovať do použitej zásuvky. Zástrčku v žiadnom prípade nijako nemeňte. S uzemneným elektrickým náradím nepoužívajte ani žiadne zástrčkové adaptéry.** Nezmenené zástrčky a vhodné zásuvky znižujú riziko zásahu elektrickým prúdom.
- ▶ **Vyhýbajte sa telesnému kontaktu s uzemnenými povrchovými plochami, ako sú napr. rúry, vykurovacie telesá, sporáky a chladničky.** Keby by bolo Vaše telo uzemnené, hrozí zvýšené riziko zásahu elektrickým prúdom.
- ▶ **Chráňte elektrické náradie pred účinkami dažďa a vlhkosti.** Vniknutie vody do ručného elektrického náradia zvyšuje riziko zásahu elektrickým prúdom.
- ▶ **Nepoužívajte prívodnú šnúru mimo určený účel na nosenie ručného elektrického náradia, ani na jeho zavesenie a zástrčku nevyberajte zo zásuvky ťahaním za prívodnú šnúru. Zabezpečte, aby sa sieťová šnúra nedostala do blízkosti horúceho telesa, ani do kontaktu s olejom, s ostrými hranami alebo pohybujúcimi sa súčiastkami ručného elektrického náradia.** Poškodené alebo zauzlené prívodné šnúry zvyšujú riziko zásahu elektrickým prúdom.
- ▶ **Keď pracujete s ručným elektrickým náradím vonku, používajte len také predlžovacie káble, ktoré sú schválené aj na používanie vo vonkajších priestoroch.** Použitie predlžovacieho kábla, ktorý je vhodný na používanie vo

## 106 | Slovensky

vonkajšom prostredí, znižuje riziko zásahu elektrickým prúdom.

- ▶ **Ak sa nedá vyhnúť použitiu ručného elektrického náradia vo vlhkom prostredí, použite ochranný spínač pri poruchových prúdoch.** Použitie ochranného spínača pri poruchových prúdoch znižuje riziko zásahu elektrickým prúdom.

**Bezpečnosť osôb**

- ▶ **Buďte ostražitý, sústreďte sa na to, čo robíte a k práci s ručným elektrickým náradím pristupujte s rozumom. Nepracujte s ručným elektrickým náradím nikdy vtedy, keď ste unavený, alebo keď ste pod vplyvom drog, alkoholu alebo liekov.** Malý okamih nepozornosti môže mať pri používaní náradia za následok vážne poranenia.

- ▶ **Noste osobné ochranné pomôcky a používajte vždy ochranné okuliare.** Nosenie osobných ochranných pomôcok, ako je ochranná dýchacia maska, bezpečnostná pracovná obuv, ochranná prilba alebo chrániče sluchu, podľa druhu ručného elektrického náradia a spôsobu jeho použitia znižujú riziko poranenia.

- ▶ **Vyhýbajte sa neúmyselnému uvedeniu ručného elektrického náradia do činnosti. Pred zasunutím zástrčky do zásuvky a/alebo pred pripojením akumulátora, pred chytením alebo prenášaním ručného elektrického náradia sa vždy presvedčte sa, či je ručné elektrické náradie vypnuté.** Ak budete mať pri prenášaní ručného elektrického náradia prst na vypínači, alebo ak ručné elektrické náradie pripojíte na elektrickú sieť zapnutú, môže to mať za následok nehodu.

- ▶ **Skôr ako náradie zapnete, odstráňte z neho nastavovacie náradie alebo kľúče na skrutky.** Nastavovací nástroj alebo kľúč, ktorý sa nachádza v rotujúcej časti ručného elektrického náradia, môže spôsobiť vážne poranenia osôb.

- ▶ **Vyhýbajte sa abnormálnym polohám tela. Zabezpečte si pevný postoj, a neprestajne udržiavajte rovnováhu.** Takto budete môcť ručné elektrické náradie v neočakávaných situáciách lepšie kontrolovať.

- ▶ **Pri práci noste vhodný pracovný odev. Nenoste široké odevy a nemajte na sebe šperky.** Vyvarujte sa toho, aby sa Vaše vlasy, odev a rukavice dostali do blízkosti rotujúcich súčiastok náradia. Voľný odev, dlhé vlasy alebo šperky môžu byť zachytené rotujúcimi časťami ručného elektrického náradia.

- ▶ **Ak sa dá na ručné elektrické náradie namontovať odsávacie zariadenie a zariadenie na zachytávanie prachu, presvedčte sa, či sú dobre pripojené a správne používané.** Používanie odsávacieho zariadenia a zariadenia na zachytávanie prachu znižuje riziko ohrozenia zdravia prachom.

**Starostlivé používanie ručného elektrického náradia a manipulácia s ním**

- ▶ **Ručné elektrické náradie nikdy nepreťažujte. Používajte také elektrické náradie, ktoré je určené pre daný druh práce.** Pomocou vhodného ručného elektrického náradia budete pracovať lepšie a bezpečnejšie v uvedenom rozsahu výkonu náradia.

- ▶ **Nepoužívajte nikdy také ručné elektrické náradie, ktoré má pokazený vypínač.** Náradie, ktoré sa už nedá zapnúť alebo vypnúť, je nebezpečné a treba ho zveriť do opravy odborníkovi.

- ▶ **Skôr ako začnete náradie nastavovať alebo prestavovať, vymieňať príslušenstvo alebo skôr, ako odložíte náradie, vždy vytiahnite zástrčku sieťovej šnúry zo zásuvky.** Toto preventívne opatrenie zabraňuje neúmyselnému spusteniu ručného elektrického náradia.

- ▶ **Nepoužívané ručné elektrické náradie uschovávajte tak, aby bolo mimo dosahu detí. Nedovoľte používať toto náradie osobám, ktoré s ním nie sú dôverne oboznámené, alebo ktoré si neprečítali tieto Pokyny.** Ručné elektrické náradie je nebezpečné vtedy, keď ho používajú neskúsené osoby.

- ▶ **Ručné elektrické náradie starostlivo ošetrujte. Kontrolujte, či pohyblivé súčiastky bezchybne fungujú alebo či neblokujú, či nie sú zlomené alebo poškodené niektoré súčiastky, ktoré by mohli negatívne ovplyvňovať správne fungovanie ručného elektrického náradia. Pred použitím náradia dajte poškodené súčiastky vymeniť.** Veľa nehôd bolo spôsobených nedostatočnou údržbou elektrického náradia.

- ▶ **Rezné nástroje udržiavajte ostré a čisté.** Starostlivo ošetrované rezné nástroje s ostrými reznými hranami majú menšiu tendenciu k zablokovaniu a ľahšie sa dajú viesť.

- ▶ **Používajte ručné elektrické náradie, príslušenstvo, nastavovacie nástroje a pod. podľa týchto výstražných upozornení a bezpečnostných pokynov. Pri práci zohľadnite konkrétne pracovné podmienky a činnosť, ktorú budete vykonávať.** Používanie ručného elektrického náradia na iný účel ako na predpísané použitie môže viesť k nebezpečným situáciám.

**Servisné práce**

- ▶ **Ručné elektrické náradie dávajte opravovať len kvalifikovanému personálu, ktorý používa originálne náhradné súčiastky.** Tým sa zabezpečí, že bezpečnosť náradia zostane zachovaná.

**Bezpečnostné pokyny pre multifunkčné náradie Multi-Cutter**

- ▶ **Pri vykonávaní práce, pri ktorej by mohol nástroj natrafiť na skryté elektrické vedenia alebo zasiahnuť vlastnú prírodnú šnúru náradia, držte náradie len za izolované plochy rúkavätí.** Kontakt s elektrickým vedením, ktoré je pod napätím, môže dostať pod napätie aj kovové súčiastky náradia a spôsobiť zásah elektrickým prúdom.

- ▶ **Používajte ručné elektrické náradie len na brúsenie nasucho.** Vniknutie vody do ručného elektrického náradia zvyšuje riziko zásahu elektrickým prúdom.

- ▶ **Pozor, nebezpečenstvo požiariu! Vyhýbajte sa prehrievaniu brúsených obrobkov a brúsky. Zásobník na prach vždy pred prestávkou v práci vyprázdňte.** Brúsný prach v odsávacom vrecku, mikrofiltri alebo v papierovom vrecku (prípadne vo filtračnom vrecku resp. filtri vysávača) sa môže za nepriaznivých okolností ako napr. pri odletovaní iskier kovov, sám od seba zapáliť. Osobitné nebezpečenstvo

hrozí najmä vtedy, ak je zmiešaný so zvyškami laku, polyuretánu alebo s inými chemickými látkami a brúsený materiál je po dlhej práci horúci.

- ▶ **Obe ruky majte v dostatočnej vzdialenosti od priestoru pílenia. Nesiahajte pod obrobok.** Pri kontakte s pilovým listom hrozí nebezpečenstvo vážneho poranenia.
- ▶ **Používajte vhodné prístroje na vyhľadávanie skrytých elektrickým vedení a potrubí, aby ste ich nenavrtali, alebo sa obráťte na miestne energetické podniky.** Kontakt s elektrickým vodičom pod napätím môže spôsobiť požiar alebo mať za následok zásah elektrickým prúdom. Poškodenie plynového potrubia môže mať za následok explóziu. Preniknutie do vodovodného potrubia spôsobí vecné škody alebo môže mať za následok zásah elektrickým prúdom.
- ▶ **Pri práci držte ručné elektrické náradie pevne oboma rukami a zabezpečte si stabilný postoj.** Pomocou dvoch rúk sa ručné elektrické náradie ovláda bezpečnejšie.
- ▶ **Zabezpečte obrobok.** Obrobok upnutý pomocou upínacieho zariadenia alebo zveráka je bezpečnejší ako obrobok pridržávaný rukou.
- ▶ **Pri výmene pracovných nástrojov používajte pracovné rukavice.** Pracovné nástroje sa pri dlhšom používaní rozpália.
- ▶ **Nezoškrabávajte žiadne navlhčené materiály (napr. tapety) a nepracujte na vlhkom podklade.** Vniknutie vody do ručného elektrického náradia zvyšuje riziko možného zásahu elektrickým prúdom.
- ▶ **Obrábanú plochu neošetrujte kvapalinami, ktoré obsahujú rozpúšťadlá.** Pri ohrievaní niektorých materiálov môžu pri zoškrabávaní vzniknúť jedovaté výpary.
- ▶ **Pri práci so škrabkou buďte mimoriadne opatrný.** Tento pracovný nástroj je veľmi ostrý a pri práci s ním hrozí nebezpečenstvo poranenia.

## Popis produktu a výkonu



**Prečítajte si všetky Výstražné upozornenia a bezpečnostné pokyny.** Zanedbanie dodržiavania Výstražných upozornení a pokynov uvedených v nasledujúcom texte môže mať za následok zásah elektrickým prúdom, spôsobiť požiar a/alebo ťažké poranenie.

## Technické údaje

Multifunkčné náradie Multi-Cutter	GOP 250 CE	GOP 300 SCE
Vecné číslo	3 601 B30 0..	3 601 B30 5..
Predvoľba frekvencie kmitov	●	●
Menovitý príkon	W 250	300
Výkon	W 150	180
Počet voľnobežných obrátok $n_0$	$\text{min}^{-1}$ 8000–20000	8000–20000
Uhol oscilácií doľava/doprava	° 1,4	1,4
Hmotnosť podľa EPTA-Procedure 01/2003	kg 1,5	1,6
Trieda ochrany	□/II	□/II

Tieto údaje platia pre menovité napätie [U] 230 V. V takých prípadoch, keď má napätie odlišné hodnoty a pri vyhotoveniach, ktoré sú špecifické pre niektorú krajinu, sa môžu tieto údaje odlišovať.

Vyklopte si láskavo vyklápaciu stranu s obrázkami produktu a nechajte si ju vyklopenú po celý čas, keď čítate tento Návod na používanie.

## Používanie podľa určenia

Toto ručné elektrické náradie je určené na rezanie a odrezávanie drevených materiálov, plastov, sadry, neželezných kovov a upevňovacích elementov (napríklad netvrdených klinčov, svoriek a podobne). Rovnako je vhodné aj na opracovanie mäkkých obkladačiek a taktiež na brúsenie nasucho a na zoškrabávanie plôch menších rozmerov. Mimoriadne dobre sa hodí na prácu na okraji materiálu a na prácu rovnobežne s povrchovou plochou. Toto ručné elektrické náradie sa smie používať výlučne len s originálnym príslušenstvom Bosch.

## Vyobrazené komponenty

Číslovanie jednotlivých komponentov sa vzťahuje na vyobrazenie elektrického náradia na grafickej strane tohto Návodu na používanie.

- 1 Vypínač
- 2 Nastavovacie koliesko predvoľby frekvencie vibrácií
- 3 Vetracie štrbiny
- 4 Upínací mechanizmus
- 5 Rukoväť (izolovaná plocha rukoväte)
- 6 Zapichovací rezací list\*
- 7 Upevňovacia skrutka s tanierovou pružinou (GOP 250 CE)
- 8 Kľúč na skrutky s vnútorným šesťhranom
- 9 Adaptér upínacieho mechanizmu (GOP 250 CE)
- 10 Brúsna doska\*
- 11 Brúsný list\*
- 12 Páčka SDS na uvoľnenie pracovného nástroja (GOP 300 SCE)
- 13 Plstený krúžok odsávania prachu\*
- 14 Upevňovacia zvierka zariadenia na odsávania prachu\*
- 15 Odsávací nátrubok\*
- 16 Odsávanie prachu\*
- 17 Odsávacia hadica\*
- 18 Odsávací adaptér\*

\*Zobrazené alebo popísané príslušenstvo nepatrí celé do základnej výbavy produktu. Kompletné príslušenstvo nájdete v našom programe príslušenstva.





**Výber pracovného nástroja**

Pracovný nástroj	Materiál
 Segmentový rezač nástavec HCS*	Materiály z dreva, plasty
 Bimetalový segmentový rezač nástavec*	Drevené materiály, plasty, neželezné kovy
 Zapichovací rezač list z uhlíkovej ocele HCS na drevo*	Drevené materiály, plasty, sadra a iné mäkké materiály
 Bimetalové zapichovacie rezačie listy na kov*	Kov (napr. nevytvrdené klnce, skrutky, menšie profily), neželezné kovy
 Bimetalový zapichovací pilový list na drevo a kov*	Drevo, kovy, neželezné kovy
 Ryhované segmentové rezačie nástavce z tvrdokovu (HM)*	Škáry do cementu, mäkké obkladačky, plasty zosilnené skleneným vláknom a iné abrazívne materiály
 Zúbkovaná (ryhovaná) deltáplatnička HM*	
 Škrabka, tvrdá*	Koberce, podlahové krytiny
 Škrabka, pružná*	Silikón a ostatné druhy elastických materiálov
Brúsna doska na brúsne listy, séria Delta 93 mm*	v závislosti od brúsneho listu

\* Ďalšie doplnkové príslušenstvo; kompletne príslušenstvo nájdete v katalógu Program príslušenstva Bosch.

**Montáž/výmena pracovného nástroja (GOP 250 CE)**

V prípade potreby namontovaný pracovný nástroj z náradia demontujte.

Ak chcete pracovný nástroj demontovať, uvoľnite kľúčom na skrutky s vnútorným šesťhranom **8** skrutku **7** a pracovný nástroj z upevňovacieho mechanizmu vyberte.

Založte nový požadovaný pracovný nástroj (napríklad zapichovací pilový list **6**) takým spôsobom na upínací mechanizmus **4**, aby zalomenie smerovalo dole (pozri obrátok na grafickej strane, (text na pracovnom nástroji sa bude dať čítať z hornej strany).

Natočte pracovný nástroj do takej polohy, ktorá bude pre príslušný druh práce výhodná, a nechajte výstupok upínacieho

mechanizmu **4** zaskočiť. Existuje možnosť natočenia do dvojnásť rôznych polôh, ktoré sú navzájom pootočené o 30°.

Ak budete potrebovať ďalšie medzipolohy, môžete použiť adaptér **9** (príslušenstvo): Nechajte adaptér hladkou stranou zaskočiť na výstupok upínacieho mechanizmu **4** (pozri obrátok na grafickej strane tohto Návodu na používanie). Nasadzte pracovný nástroj na adaptér do ľubovoľnej polohy.

Pracovný nástroj upevnite pomocou skrutky **7**. Pomocou kľúča na skrutky s vnútorným šesťhranom **8** utiahnite skrutku do takej miery, aby tanierová pružina skrutky hladko priliehala k pracovnému nástroju.

► **Prekontrolujte, či je pracovný nástroj dobre upevnený.** Nesprávne alebo nie celkom spoľahlivo upevnené pracovné nástroje sa môžu počas prevádzky uvoľniť a ohroziť Vaše zdravie.

**Montáž/výmena pracovného nástroja (GOP 300 SCE)**

V prípade potreby namontovaný pracovný nástroj z náradia demontujte.

Otvorte na tento účel páčku SDS **12** až na doraz (nie ďalej) a pracovný nástroj demontujte.

Založte nový požadovaný pracovný nástroj (napríklad zapichovací pilový list **6**) takým spôsobom na upínací mechanizmus **4**, aby zalomenie smerovalo dole (pozri obrátok na grafickej strane, (text na pracovnom nástroji sa bude dať čítať z hornej strany).

Natočte pracovný nástroj do takej polohy, ktorá bude pre príslušný druh práce výhodná, a nechajte výstupok upínacieho mechanizmu **4** zaskočiť. Existuje možnosť natočenia do dvojnásť rôznych polôh, ktoré sú navzájom pootočené o 30°.

Uzavrite páčku SDS **12** takým spôsobom, aby priliehala na teleso ručného elektrického náradia.

► **Prekontrolujte, či je pracovný nástroj dobre upevnený.** Nesprávne alebo nie celkom spoľahlivo upevnené pracovné nástroje sa môžu počas prevádzky uvoľniť a ohroziť Vaše zdravie.

**Montáž brúsneho listu na brúsnu dosku/výmena brúsneho listu**

Brúsna doska **10** je vybavená veľkronovou tkaninou, aby sa dali brúsne listy rýchlo a jednoducho upínať.

Vyklepte veľkronovú tkaninu brúsnej dosky **10** pred každým zakladaním brúsneho listu **11**, aby ste umožnili optimálne upnutie listu.

Priložte brúsny list **11** na jednej strane zároveň s brúsnou doskou **10**, potom pilový list založte na brúsnu dosku do správnej polohy a dobre ho zatlačte.

Na zabezpečenie optimálneho odsávania dajte pozor na to, aby sa výrezy na brúsnom liste prekryvali s otvormi na brúsnej doske.

Pri demontáži brúsneho listu **11** ho uchopte za niektorý hrot a stiahnite ho z brúsnej dosky **10**.

Môžete používať všetky rezačie listy, leštiace a čistiace tkaninové nástavce série Delta 93 mm obsiahnuté v Programe príslušenstva Bosch.

Príslušenstvo na brúsenie ako ovčie rúno/plst na leštenie sa upínajú na brúsnu dosku rovnako.

## 110 | Slovensky

**Výber brúsneho listu**

Podľa druhu obrábaného materiálu a požadovaného úberu povrchu obrobru sú k dispozícii rozličné brúsne listy:

Brúsny list	Materiál	Použitie	Zrornosť	
<b>best Wood</b>	<ul style="list-style-type: none"> <li>- Všetky drevené materiály (napr. tvrdé drevo, mäkké drevo, drevotriekové dosky, stavebné platne)</li> <li>- Kovové materiály</li> </ul>	Na predbrúsenie napr. drsných nehobľovaných hranolov a dosák	hrubý	40 60
		Na rovinné brúsenie a na zarovnávanie drobných nerovností	stredný	80 100 120
		Na dokončovacie a jemné brúsenie dreva	jemný	180
				240
320 400				
<b>best Paint</b>	<ul style="list-style-type: none"> <li>- Farba</li> <li>- Lak</li> <li>- Výplňová hmota</li> <li>- Stierka</li> </ul>	Na obrúsenie farby	hrubý	40 60
		Na obrusovanie pôvodných farebných náterov (napr. na odstraňovanie náterov štetcom, kvapôčok farby a stečenín farby)	stredný	80 100 120
		Na dokončovacie brúsenie pri lakovaní	jemný	180
				240
320 400				

**Odsávanie prachu a triesok**

- ▶ Prach z niektorých materiálov, napr. z náterov obsahujúcich olovo, z niektorých druhov tvrdého dreva, minerálov a kovov môže byť zdraviu škodlivý. Kontakt s takýmto prachom alebo jeho vdychovanie môže vyvolať alergické reakcie a/alebo spôsobiť ochorenie dýchacích ciest pracovníka, prípadne osôb, ktoré sa nachádzajú v blízkosti pracoviska.

Určité druhy prachu, napr. prach z dubového alebo z bukového dreva, sa považujú za rakovinotvorné, a to predovšetkým spolu s ďalšími materiálmi, ktoré sa používajú pri spracovávaní dreva (chromitan, chemické prostriedky na ochranu dreva). Materiál, ktorý obsahuje azbest, smú opracovávať len špeciálne vyškolení pracovníci.

- Používajte podľa možnosti také odsávanie, ktoré je pre daný materiál vhodné.
- Postarajte sa o dobré vetranie svojho pracoviska.
- Odporúčame Vám používať ochrannú dýchaciu masku s filtrom triedy P2.

Dodržiavajte aj predpisy vlastnej krajiny týkajúce sa konkrétneho obrábaného materiálu.

- ▶ **Vyhýbajte sa usadzovaniu prachu na Vašom pracovisku.** Viaceré druhy prachu sa môžu ľahko vzniesť.

**Pripojenie odsávania (pozri obrázok A)**

Pred brúsením pripojte k náradiu odsávacie zariadenie.

Pred montážou demontujte zariadenie na odsávanie prachu **16** (príslušenstvo) a pracovný nástroj.

V prípade potreby zmontujte jednotlivé súčiastky zariadenia na odsávanie prachu **16** dohromady podľa obrázka. Zmontované zariadenie na odsávanie prachu nasadíte na ručné elektrické náradie k upínaciu mechanizmu náradia **4**. Zariadenie na odsávanie prachu otočte do takej polohy, aby výstupky

zariadenia na odsávanie prachu zapadli do príslušných výrezov na telese náradia. Zariadenie na odsávanie prachu upevnite na ručné elektrické náradie upevňovacou zvierkou **14** podľa obrázka.

Dávajte pritom pozor na to, aby zostal plstený krúžok **13** nepoškodený a aby tesne priliehal k brúsnej doske **10**. V prípade poškodenia plstený krúžok okamžite vymeňte.

Nasuňte odsávaciu hadicu **17** (príslušenstvo) podľa konkrétneho vyhotovenia buď priamo na odsávací nátrubok **15** alebo odrežte starú hadicovú koncovku, na koniec hadice naskrutkujte odsávací adaptér **18** (príslušenstvo) a potom ho nasadte priamo na odsávací nátrubok **15**. Spojte odsávaciu hadicu **17** s nejakým vysávačom (príslušenstvo). Prehľad rozličných typov pripojení na vysávače nájdete na konci tohto Návodu na používanie.

Vysávač musí byť vhodný pre daný druh opracovávaného materiálu.

Pri odsávaní materiálov mimoriadne ohrozujúcich zdravie, rakovinotvorných alebo suchých prachov používajte špeciálny vysávač.

**Prevádzka**

- ▶ **Všimnite si napätie siete! Napätie zdroja prúdu musí mať hodnotu zodnú s údajmi na typovom štítku ručného elektrického náradia. Výrobky označené pre napätie 230 V sa smú používať aj s napätím 220 V.**

**Uvedenie do prevádzky****Zapínanie/vypínanie**

Na **zapnutie** ručného elektrického náradia posuňte vypínač **1** smerom dopredu tak, aby sa pri vypínaní objavila značka „I“.

Na **vypnutie** ručného elektrického náradia posuňte vypínač **1** smerom dozadu tak, aby sa pri vypínači objavila značka „0“.

Aby ste ušetrili energiu, zapínajte ručné elektrické náradie iba vtedy, keď ho používate.

#### Predvoľba frekvencie vibrácií

Pomocou nastavovacieho kolieska predvoľby frekvencie vibrácií **2** môžete nastaviť požadovanú frekvenciu vibrácií aj počas prevádzky ručného elektrického náradia.

Potrebná hodnota frekvencie vibrácií závisí od materiálu a pracovných podmienok a dá sa zistiť praktickou skúškou.

#### Pokyny na používanie

- ▶ **Pred každou prácou na ručnom elektrickom náradí vyťahnite zástrčku náradia zo zásuvky.**
- ▶ **Počkajte na úplné zastavenie ručného elektrického náradia, až potom ho odložte.**

**Upozornenie:** Pri práci nezakrývajte vetracie štrbiny **3** ručného elektrického náradia, v opačnom prípade sa životnosť ručného elektrického náradia skracuje.

#### Princíp činnosti

Oscilujúci pohon rozkmitá pracovný nástroj až na frekvenciu 20 000-krát za minútu v rozpätí 2,8° doprava a doľava. Táto okolnosť umožňuje precíznú prácu na minimálnom pracovnom priestore.



Pracujte s menším a rovnomerným prítlakom, v opačnom prípade sa pracovný výkon náradia zhorší a pracovný nástroj sa môže zablokovať.



Počas práce pohybujte ručným elektrickým náradím sem a tam, aby sa pracovný nástroj príliš nezahrieval a nezablokoval.

#### Rezanie

- ▶ **Používajte len nepoškodené a bezchybné pílové listy.** Skrivené alebo neostré pílové listy sa môžu zlomiť alebo spôsobiť spätný úder ručného elektrického náradia.
- ▶ **Pri pílení ľahkých stavebných hmôt dodržiavajte zákonné ustanovenia a odporúčania výrobcu príslušného materiálu.**
- ▶ **Pílenie zapichnutím sa smie používať len pri mäkkých materiáloch ako drevo, plynový betón, sadrokartón a podobne!**

Pred prácou pomocou rezacích listov z uhlíkovej ocele HCS určených pre prácu do dreva, drevotriekových dosák, stavebných materiálov a pod. prekontrolujte tieto obrobky, či neobsahujú cudzie telieska ako napr. klince, skrutky a pod. V prípade potreby cudzie telieska odstráňte, alebo použite bi-metalové rezacie listy.

#### Rezanie

**Upozornenie:** Pri odrezávaní obkladačiek nezabúdajte na to, že pri dlhšom používaní sa pracovné nástroje výrazne opotrebovávajú.

#### Brúsenie

Úber a kvalita brúsenej plochy sú v zásadnej miere závislé od výberu brúsneho listu (zrnitosti), od nastaveného stupňa frekvencie kmitov a od prítlaku.

Dobrý brúsny výkon a šetrenie ručného elektrického náradia môžete dosiahnuť len pomocou bezchybných brúsnych listov. Dbajte na rovnomerný prítlak, aby ste zvýšili životnosť brúsnych listov.

Nadmierne zvýšenie prítlaku nemá za následok zvýšenie brúsneho výkonu, vedie len k zvýšenému opotrebovaniu ručného elektrického náradia a brúsneho listu.

Na bodovo presné brúsenie rohov, hrán a ťažko prístupných miest môžete pracovať aj samostatne iba s hrotom alebo s jednou hranou brúsenej dosky.

Pri bodovom brúsení sa môže brúsny list intenzívne zahrievať. Zredukujte frekvenciu kmitov aj prítlak a nechávajte brúsny list pravidelne vychladnúť.

Brúsny list, ktorý ste použili na brúsenie kovového materiálu, už nepoužívajte na brúsenie iných materiálov.

Používajte na brúsenie len originálne príslušenstvo Bosch. Pred brúsením pripojte k náradíu odsávacie zariadenie.

#### Zaškrabovanie

Pri zaškrabovaní (zoškrabávaní) si nastavte vysokú frekvenciu kmitov.

Pracujte na mäkkom podklade (napríklad na dreve), s plochým uhlom a s veľmi malým prítlakom. V opačnom prípade by sa mohla špachtľa zarezáť do podkladu.

## Údržba a servis

#### Údržba a čistenie

- ▶ **Pred každou prácou na ručnom elektrickom náradí vyťahnite zástrčku náradia zo zásuvky.**
- ▶ **Ručné elektrické náradie a jeho vetracie štrbiny udržiavajte vždy v čistote, aby ste mohli pracovať kvalitne a bezpečne.**

Zúbkované – ryhované pracovné nástroje (príslušenstvo) pravidelne čistite pomocou drôtenej kefy.

Ak je potrebná výmena prívodnej šnúry, musí ju vykonať firma Bosch alebo niektoré autorizované servisné stredisko ručného elektrického náradia Bosch, aby sa zabránilo ohrozeniu bezpečnosti používateľa náradia.

#### Servisné stredisko a poradenstvo pri používaní

Servisné stredisko Vám odpovie na otázky týkajúce sa opravy a údržby Vášho produktu ako aj náhradných súčiastok. Rozložené obrázky a informácie k náhradným súčiastkam nájdete aj na web-stránke:

**www.bosch-pt.com**

Tím poradcov Bosch Vám s radosťou poskytne pomoc pri otázkach týkajúcich sa našich produktov a ich príslušenstva.

Pri všetkých dopytoch a objednávkach náhradných súčiastok uvádzajte bezpodmienečne 10-miestne vecné číslo uvedené na typovom štítku výrobku.

## 112 | Magyar

**Slovakia**

Na [www.bosch-pt.sk](http://www.bosch-pt.sk) si môžete objednať opravu vášho stroja alebo náhradné diely online.

Tel.: (02) 48 703 800

Fax: (02) 48 703 801

E-Mail: [servis.naradia@sk.bosch.com](mailto:servis.naradia@sk.bosch.com)

[www.bosch.sk](http://www.bosch.sk)

**Likvidácia**

Ručné elektrické náradie, príslušenstvo a obal treba dať na recykláciu šetriacu životné prostredie.

Neodhadzujte ručné elektrické náradie do komunálneho odpadu!

**Len pre krajinu EÚ:**

Podľa Európskej smernice 2012/19/EÚ o starých elektrických a elektronických výrobkoch a podľa jej aplikácií v národnom práve sa musia už nepoužiteľné elektrické náradia zbierať separovane a treba ich dávať na recykláciu zodpovedajúcu ochrane životného prostredia.

Zmeny vyhradené.

**Magyar****Biztonsági előírások****Általános biztonsági előírások az elektromos kéziszerszámokhoz**

**▲ FIGYELMEZTETÉS** Olvassa el az összes biztonsági figyelmeztetést és előírást. A következőkben leírt előírások betartásának elmulasztása áramütésekhez, tűzhöz és/vagy súlyos testi sérülésekhez vezethet.

**Kérjük a későbbi használatra gondosan őrizze meg ezeket az előírásokat.**

Az alább alkalmazott „elektromos kéziszerszám” fogalom a hálózati elektromos kéziszerszámokat (hálózati csatlakozó kábellel) és az akkumulátoros elektromos kéziszerszámokat (hálózati csatlakozó kábel nélkül) foglalja magában.

**Munkahelyi biztonság**

- ▶ **Tartsa tisztán és jól megvilágított állapotban a munkahelyét.** A rendtelenség és a megvilágítatlan munkaterület balesetekhez vezethet.
- ▶ **Ne dolgozzon a berendezéssel olyan robbanásveszélyes környezetben, ahol éghető folyadékok, gázok vagy porok vannak.** Az elektromos kéziszerszámok szikrákat keltenek, amelyek a port vagy a gőzöket meggyújtják.
- ▶ **Tartsa távol a gyerekeket és az idegen személyeket a munkahelytől, ha az elektromos kéziszerszámot használja.** Ha elvonják a figyelmét, elvesztheti az uralmát a berendezés felett.

**Elektromos biztonsági előírások**

- ▶ **A készülék csatlakozó dugójának bele kell illeszkednie a dugaszolóaljzatba. A csatlakozó dugót semmilyen módon sem szabad megváltoztatni. Védőföldeléssel ellátott készülékekkel kapcsolatban ne használjon csatlakozó adaptert.** A változtatás nélküli csatlakozó dugók és a megfelelő dugaszoló aljzatok csökkentik az áramütés kockázatát.
- ▶ **Kerülje el a földelt felületek, mint például csövek, fűtőtestek, kályhák és hűtőgépek megérintését.** Az áramütési veszély megnövekszik, ha a teste le van földelve.
- ▶ **Tartsa távol az elektromos kéziszerszámot az esőtől vagy nedvességtől.** Ha víz hatol be egy elektromos kéziszerszámba, ez megnöveli az áramütés veszélyét.
- ▶ **Ne használja a kábelt a rendeltetésétől eltérő célokra, vagyis a szerszámot soha ne hordozza vagy akassza fel a kábelnél fogva, és sohasem húzza ki a hálózati csatlakozó dugót a kábelnél fogva. Tartsa távol a kábelt hőforrásoktól, olajtól, éles élektől és sarkoktól és mozgógépalkatrészekről.** Egy megrongálódott vagy csomókkal teli kábel megnöveli az áramütés veszélyét.
- ▶ **Ha egy elektromos kéziszerszámmal a szabad ég alatt dolgozik, csak szabadban való használatra engedélyezett hosszabbítót használjon.** A szabadban való használatra engedélyezett hosszabbító használata csökkenti az áramütés veszélyét.
- ▶ **Ha nem lehet elkerülni az elektromos kéziszerszám nedves környezetben való használatát, alkalmazzon egy hibaáram-védőkapcsolót.** Egy hibaáram-védőkapcsoló alkalmazása csökkenti az áramütés kockázatát.

**Személyi biztonság**

- ▶ **Munka közben mindig figyeljen, ügyeljen arra, amit csinál és meggondoltan dolgozzon az elektromos kéziszerszámmal. Ha fáradt, ha kábítószerek vagy alkohol hatása alatt áll, vagy orvosságokat vett be, ne használja a berendezést.** Egy pillanatnyi figyelmetlenség a szerszám használata közben komoly sérülésekhez vezethet.
- ▶ **Viseljen személyi védőfelszerelést és mindig viseljen védőszemüveget.** A személyi védőfelszerelések, mint porvédő álarc, csúszásbiztos védőcipő, védősapka és fülvédő használata az elektromos kéziszerszám használatát jellegének megfelelően csökkenti a személyi sérülések kockázatát.
- ▶ **Kerülje el a készülék akaratlan üzembe helyezését. Győződjön meg arról, hogy az elektromos kéziszerszám ki van kapcsolva, mielőtt bedugná a csatlakozó dugót a dugaszolóaljzatba, csatlakoztatná az akkumulátor-csomagot, és mielőtt felvenné és vinni kezdené az elektromos kéziszerszámot.** Ha az elektromos kéziszerszám felemelése közben az ujját a kapcsolón tartja, vagy ha a készüléket bekapcsolt állapotban csatlakoztatja az áramforráshoz, ez balesetekhez vezethet.
- ▶ **Az elektromos kéziszerszám bekapcsolása előtt okvetlenül távolítsa el a beállítószerszámokat vagy csavar kulcsokat.** Az elektromos kéziszerszám forgó részeiben felejtett beállítószerszám vagy csavar kulcs sérüléseket okozhat.

- ▶ **Ne becsülje túl önmagát. Kerülje el a normálistól eltérő testtartást, ügyeljen arra, hogy mindig biztosan álljon és az egyensúlyát megtartsa.** Így az elektromos kéziszerszám felett váratlan helyzetekben is jobban tud uralkodni.
- ▶ **Viseljen megfelelő ruhát. Ne viseljen bő ruhát vagy ékszereket. Tartsa távol a haját, a ruháját és a kesztyűjét a mozgó részekről.** A bő ruhát, az ékszereket és a hosszú haját a mozgó alkatrészek magukkal rántathatják.
- ▶ **Ha az elektromos kéziszerszáma fel lehet szerelni a por elszívásához és összegyűjtéséhez szükséges berendezéseket, ellenőrizze, hogy azok megfelelő módon hozzá vannak kapcsolva a készülékhez és rendeltetésüknek megfelelően működnek.** A porgyűjtő berendezések használata csökkenti a munka során keletkező por veszélyes hatását.

#### **Az elektromos kéziszerszámok gondos kezelése és használata**

- ▶ **Ne terhelje túl a berendezést. A munkájához csak az arra szolgáló elektromos kéziszerszámot használja.** Egy alkalmas elektromos kéziszerszámmal a megadott teljesítménytartományon belül jobban és biztonságosabban lehet dolgozni.
- ▶ **Ne használjon olyan elektromos kéziszerszámot, amelynek a kapcsolója elromlott.** Egy olyan elektromos kéziszerszám, amelyet nem lehet sem be-, sem kikapcsolni, veszélyes és meg kell javíttatni.
- ▶ **Húzza ki a csatlakozó dugót a dugaszolóaljzatról és/vagy az akkumulátor-csomagot az elektromos kéziszerszámból, mielőtt az elektromos kéziszerszámon beállítási munkákat végez, tartozékokat cserél vagy a szerszámot tárolásra elteszi.** Ez az elővigyázatossági intézkedés meggátolja a szerszám akaratlan üzembe helyezését.
- ▶ **A használaton kívüli elektromos kéziszerszámokat olyan helyen tárolja, ahol azokhoz gyerekek nem férhetnek hozzá. Ne hagyja, hogy olyan személyek használják az elektromos kéziszerszámot, akik nem ismerik a szerszámot, vagy nem olvasták el ezt az útmutatót.** Az elektromos kéziszerszámok veszélyesek, ha azokat gyakorlatlan személyek használják.
- ▶ **A készüléket gondosan ápolja. Ellenőrizze, hogy a mozgó alkatrészek kifogástalanul működnek-e, nincsenek-e beszorulva, és nincsenek-e eltörve vagy megrongálódva olyan alkatrészek, amelyek hatással lehetnek az elektromos kéziszerszám működésére. A berendezés megrongálódott részeit a készülék használata előtt javíttassa meg.** Sok olyan baleset történik, amelyet az elektromos kéziszerszám nem kielégítő karbantartására lehet visszavezetni.
- ▶ **Tartsa tisztán és éles állapotban a vágószerszámokat.** Az éles vágóélekkel rendelkező és gondosan ápolat vágószerszámok ritkábban ékelődnek be és azokat könnyebben lehet vezetni és irányítani.
- ▶ **Az elektromos kéziszerszámokat, tartozékokat, betétszerszámokat stb. csak ezen előírásoknak és az adott készüléktípusra vonatkozó kezelési utasításoknak megfelelően használja. Vegye figyelembe a munkafel-**

**tételeket és a kivitelezendő munka sajátosságait.** Az elektromos kéziszerszám eredeti rendeltetésétől eltérő célokra való alkalmazása veszélyes helyzetekhez vezethet.

#### **Szervíz-ellenőrzés**

- ▶ **Az elektromos kéziszerszámot csak szakképzett személyzet csak eredeti pótalkatrészek felhasználásával javíthatja.** Ez biztosítja, hogy az elektromos kéziszerszám biztonságos maradjon.

#### **Biztonsági előírások a Multi-Cutter vágószerszámok kezelésére**

- ▶ **Az elektromos kéziszerszámot csak a szigetelt fogantyúfelületeknél fogva tartsa, ha olyan munkát végez, amelynek során a betétszerszám feszültség alatt álló, kívülről nem látható vezetékhez, vagy a készülék saját hálózati csatlakozó kábeljéhez érhet.** Ha a berendezés egy feszültség alatt álló vezetékhez ér, a berendezés fémrészei szintén feszültség alá kerülhetnek, amely áramütéshez vezethet.
- ▶ **Az elektromos kéziszerszámot csak száraz csiszolásra használja.** Ha víz hatol be egy elektromos kéziszerszámba, ez megnöveli az áramütés veszélyét.
- ▶ **Vigyázat, tűzveszély! Előzze meg a csiszolásra kerülő munkadarab és a csiszológép túlmelegedését. A munkaszünetekben mindig ürítse ki a porgyűjtő tartályt.** A porzsákban mikroszűrőben, papírzsákban (vagy a szűrőzsákban, illetve a porszívó szűrőjében) található, a csiszolás közben keletkezett por hátrányos körülmények között (például szétrepülő szikrák) magától meggyulladhat. Ez a veszély még tovább növekszik, ha a csiszolás során keletkező porban lakk, poliuretán, vagy más vegyszer is található és a megmunkálásra kerülő munkadarab egy hosszabb időtartamú csiszolás során felforrósodott.
- ▶ **Tartsa távol a kezét a fűrészelési területtől. Ne nyúljon a megmunkálásra kerülő munkadarab alá.** Ha megérinti a fűrészlapot, sérülésveszély áll fenn.
- ▶ **A rejtett vezeték felkutatásához használjon alkalmas fémkereső készüléket, vagy kérje ki a helyi energiaellátó vállalat tanácsát.** Ha egy elektromos vezeték a berendezéssel megérint, ez tűzhöz és áramütéshez vezethet. Egy gázvezeték megrongálása robbanást eredményezhet. Ha egy vízvezeték szakít meg, anyagi károk keletkeznek, vagy villamos áramütést kaphat.
- ▶ **A munka során mindig mindkét kezével tartsa az elektromos kéziszerszámot és gondoskodjon arról, hogy szilárd, biztos alapon álljon.** Az elektromos kéziszerszámot két kézzel biztosabban lehet vezetni.
- ▶ **A megmunkálásra kerülő munkadarabot megfelelően rögzítse.** Egy befogó szerkezettel vagy satuval rögzített munkadarab biztonságosabban van rögzítve, mintha csak a kezével tartaná.
- ▶ **A betétszerszámok kicseréléséhez viseljen védőkesztyűt.** A betétszerszámok a hosszabb használat során felmelegsznek.

## 114 | Magyar

- ▶ **Ne próbáljon megnedvesített anyagokat (például tapétákat) lekaparni és ne próbáljon nedves alapról anyagokat lekaparni.** Ha víz hatol be egy elektromos kéziszerszámba, ez megnöveli az áramütés veszélyét.
- ▶ **Ne kezelje a megmunkálásra kerülő felületet oldószert tartalmazó folyadékkal.** A lekaparás során fellépő hőfejlődés mérgező gőzök keletkezéséhez vezethet.
- ▶ **A hántoló kezelése során legyen különösen óvatos.** Das szerszám nagyon éles, ezért sérülésveszély áll fenn.

## A termék és alkalmazási lehetőségeinek leírása



**Olvassa el az összes biztonsági figyelmeztetést és előírást.** A következőkben leírt előírások betartásának elmulasztása áramütésekhez, tűzhoz és/vagy súlyos testi sérülésekhez vezethet.

Kérjük hajtja ki a kihajtható ábrás oldalt, és hagyja így kihajtván, miközben ezt a kezelési útmutatót olvassa.

### Rendeltetészerű használat

Az elektromos kéziszerszám szerkezeti faanyagok, műanyag, gipsz, színesfémek és rögzítőelemek (például nem megedzett szögek, kapcsok) fűrészelésére/szétvágására szolgál. A kéziszerszám puha fali csempék megmunkálására és kisebb felületek száraz csiszolására és hántolására is alkalmazható. A készülék különösen jól alkalmazható a munkadarab szélén és felületekkel egy síkban végzett munkákhoz. Az elektromos kéziszerszámot kizárólag Bosch gyártmányú tartozékokkal felszerelve szabad üzemeltetni.

### Műszaki adatok

Multi-Cutter		GOP 250 CE	GOP 300 SCE
Cikkszám		3 601 B30 0..	3 601 B30 5..
Rezgésszám előválasztás		●	●
Névleges felvett teljesítmény	W	250	300
Leadott teljesítmény	W	150	180
Üresjárat fordulatszám, $n_0$	perc <sup>-1</sup>	8000 – 20000	8000 – 20000
Rezgési szög bal/jobbról	°	1,4	1,4
Súly az „EPTA-Procedure 01/2003” (2003/01 EPTA-eljárás) szerint	kg	1,5	1,6
Érintésvédelmi osztály		□/II	□/II

Az adatok [U] = 230 V névleges feszültségre vonatkoznak. Ettől eltérő feszültségek esetén és az egyes országok számára készült különleges kivitelekben ezek az adatok változhatnak.

### Zaj és vibráció értékek

		GOP 250 CE	GOP 300 SCE
A zajmérés eredmények az EN 60745-2-4 szabványnak megfelelően kerültek meghatározásra.			
A készülék A-értékelésű zajszintjének tipikus értékei			
Zajnyomásszint	dB(A)	81	79
Hangteljesítményszint	dB(A)	92	90
Bizonytalanság, K	dB	3	3

**Viseljen fülvédőt!**

### Az ábrázolásra kerülő komponensek

A készülék ábrázolásra kerülő komponenseinek sorszámozása az elektromos kéziszerszámnak az ábra-oldalon található képeire vonatkozik.

- 1 Be-/kikapcsoló
- 2 Regzésszám-előválasztó szabályozókerék
- 3 Szellőzőnyílás
- 4 Szerszám befogó egység
- 5 Fogantyú (szigetelt fogantyú-felület)
- 6 Süllyeszthető fűrészlap\*
- 7 Szorítócsavar tányérrúgóval (GOP 250 CE)
- 8 Imbuszkulcs
- 9 Szerszám befogó egység adapter (GOP 250 CE)
- 10 Csiszolótalp\*
- 11 Csiszolólap\*
- 12 SDS-kar a szerszám reteszelés feloldására (GOP 300 SCE)
- 13 A poreszivás filcgűrűje\*
- 14 A poreszivás tartókapcsa\*
- 15 Elszívó csomk\*
- 16 Poreszivás\*
- 17 Elszívó tömlő\*
- 18 Elszívó-adapter\*

\*A képeken látható vagy a szövegben leírt tartozékok részben nem tartoznak a standard szállítmányhoz. Tartozékprogramunkban valószínűleg megtalálható.





116 | Magyar

Betétzszerzőszám	Anyag
 Rugalmas hántoló*	Szilikon és más rugalmas anyagok
 Csiszolólappal a Delta 93 mm-es csiszolólapokhoz*	a csiszolólaptól függően

\* Opcionálisan választható tartozékok; a komplett Bosch tartozékprogramban valamennyi tartozék leírása megtalálható.

**A betétzszerzőszám felszerelése/kicserélése (GOP 250 CE)**

Szükség esetén vegye ki a már beszerelt betétzszerzőszámot. A betétzszerzőszám kivételéhez csavarja ki a 8 imbuszkulccsal a 7 csavart és vegye le a betétzszerzőszámot.

Tegye úgy fel a kívánt betétzszerzőszámot (például a 6 süllyeszthető fűrészlapot) úgy a 4 szerzőszámbefogó egységre, hogy a hajlott része lefelé mutasson (lásd az ábrát az ábrákat tartalmazó oldalon, a betétzszerzőszám felirata felülről olvasható).

Forgassa el a betétzszerzőszámot a mindenkori munkavégzéshez szükséges legelőnyösebb helyzetbe, majd pattintsa be a 4 szerzőszámbefogó egység bütykébe. Ehhez tizenkettő, egymáshoz képest 30°-kal eltolt helyzet áll rendelkezésre.

További közbenső helyzetekhez a 9 adaptert (tartozék) lehet használni: Pattintsa be az adaptert a sima oldalával a 4 szerzőszámbefogó egység bütykébe (lásd az ábrát az ábrákat tartalmazó oldalon). Tegye fel a betétzszerzőszámot tetszőleges helyzetben az adapterre.

A 7 csavarral rögzítse a betétzszerzőszámot. Húzza meg annyira a csavart a 8 imbuszkulccsal, hogy a csavar tányérrúgója simán felfeküdjön a betétzszerzőszámra.

▶ **Ellenőrizze, szorosan be van-e fogva a betétzszerzőszám.**

Hibás vagy nem biztonságosan rögzített betétzszerzőszámok üzem közben kilazulhatnak és baleseteket okozhatnak.

**A csiszolólap kiválasztása**

A megmunkálásra kerülő anyagnak és a felület kívánt lemunkálási mélységének megfelelően különböző csiszolólapok állnak rendelkezésre:

Csiszolólappal	Anyag	Alkalmazás	Szemcsenagyság
<b>best Wood</b>	– Bármilyen faanyag (például keményfa, puhafa, faforgácslemez, építési lemezek)	Durva, gyalulatlan gerendák és lapok előzetes csiszolásához	durva 40 60
		Síkra csiszolásához és kisebb egyenetlenségek kiegyenlítéséhez	közepes 80 100 120
	– Fémanyagok	Faanyagok készreccsiszolásához és finomcsiszolásához	finom 180 240 320 400

**A betétzszerzőszám felszerelése/kicserélése (GOP 300 SCE)**

Szükség esetén vegye ki a már beszerelt betétzszerzőszámot. Ehhez nyissa ki ütközésig (de nem tovább) a 12 SDS-kart és vegye le a betétzszerzőszámot.

Tegye úgy fel a kívánt betétzszerzőszámot (például a 6 süllyeszthető fűrészlapot) úgy a 4 szerzőszámbefogó egységre, hogy a hajlott része lefelé mutasson (lásd az ábrát az ábrákat tartalmazó oldalon, a betétzszerzőszám felirata felülről olvasható).

Forgassa el a betétzszerzőszámot a mindenkori munkavégzéshez szükséges legelőnyösebb helyzetbe, majd pattintsa be a 4 szerzőszámbefogó egység bütykébe. Ehhez tizenkettő, egymáshoz képest 30°-kal eltolt helyzet áll rendelkezésre.

Zárja le a 12 SDS-kart, úgy hogy az felfeküdjön az elektromos kéziszérzőszám házára.

▶ **Ellenőrizze, szorosan be van-e fogva a betétzszerzőszám.**

Hibás vagy nem biztonságosan rögzített betétzszerzőszámok üzem közben kilazulhatnak és baleseteket okozhatnak.

**A csiszolólap felhelyezése a csiszolólapra/kicserélése**

A 10 csiszolólap egy tépőzárás szövetel van ellátva, amelyen a tépőzárás rögzítéssel ellátott csiszolólapokat gyorsan és egyszerűen lehet rögzíteni.

Ütögessen ki a 10 csiszolólap tépőzárás szövetét, mielőtt felhelyezné arra a 11 csiszolólapot, hogy az optimálisan ráta-padjon a csiszolólapra.

Tegye rá a 11 csiszolólapot a 10 csiszolólemez egyik oldalára, azzal egy szintben, majd helyezze rá és erősen nyomja rá a csiszolólapot a csiszolólemeze.

Az optimális poreszívás biztosítására a csiszolólap felszerelésekor ügyeljen arra, hogy a csiszolólap és a csiszolólap nyílásai egybeessenek.

A 11 csiszolólap levételéhez fogja meg annak egyik sarkát és húzza le a 10 csiszolólapról.

A berendezésen a komplett Bosch tartozékprogram minden Delta 93 mm sorozatú csiszolólapját, polírozó és tisztító filizét lehet használni.

A csiszolási tartozékokat, mint például filizt, vagy polírozó filizet ugyanígy lehet felszerelni a csiszolólapra.



Csiszolólap	Anyag	Alkalmazás	Szemcsenagyság	
<b>best</b> <b>TOP</b> <b>Paint</b>	– Szín	Festékrétegek lecsiszolásához	durva	40
	– Lakk			60
	– Töltőanyag	Az alapozó festékréteg csiszolásához (például ecsetvonások, festékcseppek és megszáradt lecsorduló festék eltávolítására)	közepes	80
	– Spakli			100
		Az alapozó rétegek végleges csiszolásához a lakkozás előtt	finom	180
				240
				320
				400

## Por- és forgáscselszívás

▶ Az olomtartalmú festékrétegek, egyes fafajták, ásványok és fémek pora egészségkárosító hatású lehet. A poroknak a kezelő vagy a közelben tartózkodó személyek által történő megérintése vagy belégzése allergikus reakciókhoz és/vagy a légutak megbetegedését vonhatja maga után. Egyes faporok, például tölgy- és bükkfaporok rákkeltő hatásúak, főleg ha a faanyag kezeléséhez más anyagok is vannak bennük (kromát, favédő vegyszerek). A készülékkel azbeszttel tartalmazó anyagokat csak szakembereknek szabad megmunkálniuk.

- A lehetőségek szerint használjon az anyagnak megfelelő poreszívást.
- Gondoskodjon a munkahely jó szellőztetéséről.
- Ehhez a munkához célszerű egy P2 szűrőosztályú porvédő álcot használni.

A feldolgozásra kerülő anyagokkal kapcsolatban tartsa be az adott országban érvényes előírásokat.

▶ **Gondoskodjon arról, hogy a munkahelyén ne gyűljen össze por.** A porok könnyen meggyulladhatnak.

### A poreszívás csatlakoztatása (lásd az „A” ábrát)

A csiszoláshoz csatlakoztasson mindig poreszívást.

A **16** poreszívás (tartozék) felszereléséhez vegye le a betétszerszámot.

Szükség esetén rakja össze az ábrán látható módon a **16** poreszívás alkatrészeit. Tegye fel az összeszerelt poreszívást az elektromos kéziszerszám **4** szerszámbefogó egységére. Forgassa úgy el a poreszívást, hogy a poreszívás bütykei bepatanjanak a házon található megfelelő bemélyedésekbe. Rögzítse az ábrán látható módon a poreszívást a **14** tartókapocs az elektromos kéziszerszámmra.

Ügyeljen arra, hogy a **13** filcgyűrű ne legyen megrongálódva és szorosan felfeküdjön a **10** csiszolólemeze. A megrongálódott filcgyűrűt azonnal ki kell cserélni.

Dugjon fel egy **17** elszívó tömlőt (külön tartozék) a kivittől függően közvetlenül a **15** elszívócsonkra, vagy vágja le a régi tömlődarabot, csavarja rá a **18** elszívó adaptert (külön tartozék) a tömlő végére és dugja ezután közvetlenül fel a **15** elszívó csonkra. Csatlakoztassa a **17** elszívó tömlőt egy porszívóhoz (külön tartozék). A különböző porszívókhoz való csatlakozók áttekintése ezen útmutató végén található.

A porszívónak alkalmasnak kell lennie a megmunkálásra kerülő anyagból keletkező por elszívására.

Az egészségre különösen ártalmas, rákkeltő hatású vagy száraz porok elszívásához egy speciálisan erre a célra gyártott porszívót kell használni.

## Üzemeltetés

▶ **Ügyeljen a helyes hálózati feszültségre! Az áramforrás feszültségének meg kell egyeznie az elektromos kéziszerszám típusábráján található adatokkal. A 230 V-os berendezéseket 220 V hálózati feszültségről is szabad üzemeltetni.**

## Üzembe helyezés

### Be- és kikapcsolás

Az elektromos kéziszerszám **bekapcsolásához** tolja előre az **1** be-/kikapcsolót, amíg a kapcsolón meg nem jelenik az „**1**” jel.

Az elektromos kéziszerszám **kikapcsolásához** tolja hátra az **1** be-/kikapcsolót, amíg a kapcsolón meg nem jelenik a „**0**” jel.

Az energia megtakarítására az elektromos kéziszerszámot csak akkor kapcsolja be, ha használja.

### A rezgésszám előválasztása

A **2** rezgésszám előválasztó szabályozókerékkel üzemelő készüléken is be lehet állítani a rezgésszámot.

A szükséges rezgésszám a megmunkálásra kerülő anyagtól és a munka körülményeitől függ és egy gyakorlati próbával meghatározható.

## Munkavégzési tanácsok

▶ **Az elektromos kéziszerszámon végzendő bármely munka megkezdése előtt húzza ki a csatlakozó dugót a dugaszolóaljzatból.**

▶ **Várja meg, amíg az elektromos kéziszerszám teljesen leáll, mielőtt letenné.**

**Megjegyzés:** Az elektromos kéziszerszám **3** szellőzőnyílását munka közben ne takarja le, mert az elektromos kéziszerszám élettartama lerövidül.

### Működési elv

A rezgő hajtás következtében a betétszerszám percnként legfeljebb 20 000-szer 2,8° szögben ide-oda rezeg. Ez a legszűkebb helyen is precíz munkát tesz lehetővé.

## 118 | Magyar



Gyakoroljon a berendezésre egy nem túl magas, egyenletes nyomást, mert ellenkező esetben a munkateljesítmény lecsökken és a betétszám beékelődhet.



A munka közben mozgassa ide-oda az elektromos kéziszerszámot, nehogy a betétszám túlságosan felhevüljön és leblokkoljon.

**Fűrészelés**

- ▶ **Csak megrongálatlan, kifogástalan állapotú fűrészlapokat használjon.** A meggörbült vagy életlen fűrészlapok eltörhetnek, negatív befolyással lehetnek a vágásra, vagy visszarúgáshoz vezethetnek.
- ▶ **A könnyű építési anyag fűrészeléskor tartsa be a törvényes rendelkezéseket és az anyagot gyártó cégek javaslatait.**
- ▶ **Besüllyesztéses fűrészeléssel csak puha anyagokat, mind pl. fa, gipszkarton, stb. szabad megmunkálni!**

A HCS fűrészlapokkal fában, farostlemezekben, építési anyagokban, stb. végzett munka megkezdése előtt ellenőrizze, nincsenek-e abban idegen anyagok, mint például szögek, kapcsok, stb. Szükség esetén távolítsa el az idegen anyagot, vagy használjon bimetál fűrészlapokat.

**Darabolás**

**Megjegyzés:** A fali csempék darabolásánál vegye figyelembe, hogy a szerszámok hosszabb használat esetén igen gyorsan kopnak.

**Csiszolás**

A lemunkálási teljesítményt és a csiszolási képet lényegében a csiszolólap kiválasztása, az előre kiválasztott rezgésszám fokozat és az elektromos kéziszerszámra gyakorolt nyomás határozza meg.

Jó csiszolási teljesítményt az elektromos kéziszerszámot kímélő használat mellett csak kifogástalan csiszolólapok alkalmazásával lehet elérni.

Ügyeljen arra, hogy a berendezést egyenletes nyomással vezesse; így a csiszolólapok élettartama is megnövekszik.

Túl nagy nyomástól nem a lehordási teljesítmény növekszik, hanem csak a csiszolólap és az elektromos kéziszerszám használódik el gyorsabban.

Sarkok, élek és nehezen hozzáférhető helyek pontos csiszolásához a csiszolólap csúcsával vagy egyik élével is lehet dolgozni.

Pontszerű csiszolásnál a csiszolólemez erősen felmelegedhet. Csökkentse a rezgésszámot és a berendezésre gyakorolt nyomást, és hagyja rendszeres időközönként lehűlni a csiszolólemez.

Ha egy csiszolólapot egyszer már valamilyen fém megmunkálására használt, azt más anyagok megmunkálására ne használja.

Csak eredeti Bosch gyártmányú csiszoló tartozékokat használjon.

A csiszolóshoz csatlakoztasson mindig poredszívást.

**Hántolás (lekparás)**

A hántolásához állítson be egy magas rezgésszám fokozatot.

Puha alapon (például fa) kis szögben és a berendezésre gyakorolt kis nyomással dolgozzon. A spakli ellenkező esetben belevághat az alapba.

**Karbantartás és szerviz****Karbantartás és tisztítás**

- ▶ **Az elektromos kéziszerszámon végzendő bármely munka megkezdése előtt húzza ki a csatlakozó dugót a dugaszolóaljzatból.**
- ▶ **Tartsa mindig tisztán az elektromos kéziszerszámot és annak szellőzőnyílásait, hogy jól és biztonságosan dolgozhasson.**

Egy drótkéffel rendszeresen tisztítsa meg a Riff betétszerszámokat (tartozék).

Ha a csatlakozó vezetékét ki kell cserélni, akkor a cserével csak a magát a Bosch céget, vagy egy Bosch elektromos kéziszerszám-műhely ügyfélszolgálatát szabad megbízni, nehogy a biztonságra veszélyes szituáció lépjen fel.

**Vevőszolgálat és használati tanácsadás**

A Vevőszolgálat választ ad a termékének javításával és karbantartásával, valamint a pótalkatrészekkel kapcsolatos kérdéseire. A tartalékalkatrészekkel kapcsolatos robbantott ábrák és egyéb információk a címen található:

**www.bosch-pt.com**

A Bosch Használati Tanácsadó Team szívesen segít, ha termékünkkel és azok tartozékaival kapcsolatos kérdései vannak.

Ha kérdései vannak, vagy pótalkatrészeket akar megrendelni, okvetlenül adja meg az elektromos kéziszerszám típus tábláján található 10-jegyű cikkszámot.

**Magyarország**

Robert Bosch Kft.

1103 Budapest

Gyömrői út. 120.

A [www.bosch-pt.hu](http://www.bosch-pt.hu) oldalon online megrendelheti készülékének javítását.

Tel.: (061) 431-3835

Fax: (061) 431-3888

**Hulladékkezelés**

Az elektromos kéziszerszámokat, a tartozékokat és a csomagolást a környezetvédelmi szempontoknak megfelelően kell újrafelhasználásra előkészíteni.

Ne dobja ki az elektromos kéziszerszámokat a háztartási szemétkébe!

**Csak az EU-tagországok számára:**

Az elhasznált villamos és elektronikus berendezésekre vonatkozó 2012/19/EU európai irányelvnek és a megfelelő országos törvényekbe való átültetésének megfelelően a már nem használható elektromos kéziszerszámokat külön össze kell gyűjteni és a

környezetvédelmi szempontoknak megfelelően kell újrafelhasználásra leadni.

**A változtatások joga fenntartva.**

**Русский**

Сертификат о соответствии  
No. RU C-DE.ME77.B.00592  
Срок действия сертификата о соответствии по 19.07.2018

ООО «Центр по сертификации стандартизации и систем качества электро-машиностроительной продукции»  
141400 Химки Московской области,  
ул. Ленинградская, 29  
Сертификаты о соответствии хранятся по адресу:  
ООО «Роберт Бош»  
ул. Акад. Королева, 13 стр. 5  
Россия, 129515, Москва

Дата изготовления указана на последней странице обложки Руководства.  
Контактная информация относительно импортера содержится на упаковке.

**Срок службы изделия**

Срок службы изделия составляет 7 лет. Не рекомендуется к эксплуатации по истечении 5 лет хранения с даты изготовления без предварительной проверки (дату изготовления см. на этикетке).

**Перечень критических отказов и ошибочные действия персонала или пользователя**

- не использовать с поврежденной рукояткой или поврежденным защитным кожухом
- не использовать при появлении дыма непосредственно из корпуса изделия
- не использовать с перебитым или оголенным электрическим кабелем
- не использовать на открытом пространстве во время дождя (в распыляемой воде)
- не включать при попадании воды в корпус
- не использовать при сильном искрении
- не использовать при появлении сильной вибрации

**Критерии предельных состояний**

- перетёрт или повреждён электрический кабель
- повреждён корпус изделия

**Тип и периодичность технического обслуживания**

Рекомендуется очистить инструмент от пыли после каждого использования.

**Хранение**

- необходимо хранить в сухом месте
- необходимо хранить вдали от источников повышенных температур и воздействия солнечных лучей
- при хранении необходимо избегать резкого перепада температур
- хранение без упаковки не допускается
- подробные требования к условиям хранения смотрите в ГОСТ 15150 (Условие 1)

**Транспортировка**

- категорически не допускается падение и любые механические воздействия на упаковку при транспортировке
- при разгрузке/погрузке не допускается использование любого вида техники, работающей по принципу зажима упаковки
- подробные требования к условиям транспортировки смотрите в ГОСТ 15150 (Условие 5)

**Указания по безопасности****Общие указания по технике безопасности для электроинструментов****⚠ ПРЕДУПРЕЖДЕНИЕ Прочтите все указания и инструкции по технике**

**безопасности.** Несоблюдение указаний и инструкций по технике безопасности может стать причиной поражения электрическим током, пожара и тяжелых травм.

**Сохраняйте эти инструкции и указания для будущего использования.**

Использованное в настоящих инструкциях и указаниях понятие «электроинструмент» распространяется на электроинструмент с питанием от сети (с сетевым шнуром) и на аккумуляторный электроинструмент (без сетевого шнура).

**Безопасность рабочего места**

- ▶ **Содержите рабочее место в чистоте и хорошо освещенным.** Беспорядок или неосвещенные участки рабочего места могут привести к несчастным случаям.
- ▶ **Не работайте с этим электроинструментом во взрывоопасном помещении, в котором находятся горючие жидкости, воспламеняющиеся газы или пыль.** Электроинструменты искрят, что может привести к воспламенению пыли или паров.
- ▶ **Во время работы с электроинструментом не допускайте близко к Вашему рабочему месту детей и посторонних лиц.** Отвлечшись, Вы можете потерять контроль над электроинструментом.

**Электробезопасность**

- ▶ **Штепсельная вилка электроинструмента должна подходить к штепсельной розетке. Ни в коем случае не изменяйте штепсельную вилку. Не применяйте переходные штекеры для электроинструментов с защитным заземлением.** Неизменные штепсельные вилки и подходящие штепсельные розетки снижают риск поражения электротоком.

## 120 | Русский

- ▶ **Предотвращайте телесный контакт с заземленными поверхностями, как то: с трубами, элементами отопления, кухонными плитами и холодильниками.** При заземлении Вашего тела повышается риск поражения электотоком.
- ▶ **Защищайте электроинструмент от дождя и сырости.** Проникновение воды в электроинструмент повышает риск поражения электротоком.
- ▶ **Не разрешается использовать шнур не по назначению, например, для транспортировки или подвески электроинструмента, или для вытягивания вилки из штепсельной розетки. Защищайте шнур от воздействия высоких температур, масла, острых кромок или подвижных частей электроинструмента.** Поврежденный или спутанный шнур повышает риск поражения электротоком.
- ▶ **При работе с электроинструментом под открытым небом применяйте пригодные для этого кабели-удлинители.** Применение пригодного для работы под открытым небом кабеля-удлинителя снижает риск поражения электротоком.
- ▶ **Если невозможно избежать применения электроинструмента в сыром помещении, подключайте электроинструмент через устройство защитного отключения.** Применение устройства защитного отключения снижает риск электрического поражения.

**Безопасность людей**

- ▶ **Будьте внимательными, следите за тем, что Вы делаете, и продуманно начинайте работу с электроинструментом. Не пользуйтесь электроинструментом в усталом состоянии или если Вы находитесь в состоянии наркотического или алкогольного опьянения или под воздействием лекарств.** Один момент невнимательности при работе с электроинструментом может привести к серьезным травмам.
- ▶ **Применяйте средства индивидуальной защиты и всегда защитные очки.** Использование средств индивидуальной защиты, как то: защитной маски, обуви на нескользящей подошве, защитного шлема или средств защиты органов слуха, – в зависимости от вида работы с электроинструментом снижает риск получения травм.
- ▶ **Предотвращайте непреднамеренное включение электроинструмента. Перед подключением электроинструмента к электропитанию и/или к аккумулятору убедитесь в выключенном состоянии электроинструмента.** Удержание пальца на выключателе при транспортировке электроинструмента и подключение к сети питания включенного электроинструмента чревато несчастными случаями.
- ▶ **Убирайте установочный инструмент или гаечные ключи до включения электроинструмента.** Инструмент или ключ, находящийся во вращающейся части электроинструмента, может привести к травмам.
- ▶ **Не принимайте неестественное положение корпуса тела. Всегда занимайте устойчивое положение и сохраняйте равновесие.** Благодаря этому Вы можете лучше контролировать электроинструмент в неожиданных ситуациях.
- ▶ **Носите подходящую рабочую одежду. Не носите широкую одежду и украшения. Держите волосы, одежду и рукавицы вдали от движущихся частей.** Широкая одежда, украшения или длинные волосы могут быть затянуты вращающимися частями.
- ▶ **При наличии возможности установки пылеотсасывающих и пылесборных устройств проверяйте их присоединение и правильное использование.** Применение пылеотсоса может снизить опасность, создаваемую пылью.

**Применение электроинструмента и обращение с ним**

- ▶ **Не перегружайте электроинструмент. Используйте для Вашей работы предназначенный для этого электроинструмент.** С подходящим электроинструментом Вы работаете лучше и надежнее в указанном диапазоне мощности.
- ▶ **Не работайте с электроинструментом при неисправном выключателе.** Электроинструмент, который не поддается включению или выключению, опасен и должен быть отремонтирован.
- ▶ **До начала наладки электроинструмента, перед заменой принадлежностей и прекращением работы отключайте штепсельную вилку от розетки сети и/или выньте аккумулятор.** Эта мера предосторожности предотвращает непреднамеренное включение электроинструмента.
- ▶ **Храните электроинструменты в недоступном для детей месте. Не разрешайте пользоваться электроинструментом лицам, которые не знакомы с ним или не читали настоящих инструкций.** Электроинструменты опасны в руках неопытных лиц.
- ▶ **Тщательно ухаживайте за электроинструментом. Проверьте безупречную функцию и ход движущихся частей электроинструмента, отсутствие поломок или повреждений, отрицательно влияющих на функцию электроинструмента. Поврежденные части должны быть отремонтированы до использования электроинструмента.** Плохое обслуживание электроинструментов является причиной большого числа несчастных случаев.
- ▶ **Держите режущий инструмент в заточенном и чистом состоянии.** Заботливо ухоженные режущие инструменты с острыми режущими кромками режут заклиниваются и их легче вести.
- ▶ **Применяйте электроинструмент, принадлежности, рабочие инструменты и т. п. в соответствии с настоящими инструкциями. Учитывайте при этом рабочие условия и выполняемую работу.** Использование электроинструментов для непредусмотренных работ может привести к опасным ситуациям.

**Сервис**

- ▶ **Ремонт Вашего электроинструмента поручайте только квалифицированному персоналу и только с применением оригинальных запасных частей.** Этим обеспечивается безопасность электроинструмента.

## Указания по технике безопасности для многофункциональных резачков

- ▶ **При выполнении работ, при которых рабочий инструмент может задеть скрытую электропроводку или собственный сетевой кабель, держите электроинструмент за изолированные ручки.** Контакт с проводкой под напряжением может привести к попаданию под напряжение металлических частей электроинструмента и к поражению электротоком.
- ▶ **Используйте настоящий электроинструмент только для сухого шлифования.** Проникновение воды в электроинструмент повышает риск поражения электротоком.
- ▶ **Осторожно, опасность пожара! Предотвращайте перегрев шлифуемого материала и шлифовальной машины. Перед перерывом в работе всегда опорожняйте пылесборник.** Шлифовальная пыль может воспламениться в сборном мешке, микрофильтре, бумажном мешке (в фильтрующем мешке или в фильтре пылесоса) при неблагоприятных условиях, например, при возникновении снопа искр при шлифовании металлов. Особая опасность возникает при перемешивании горячей от продолжительной работы пыли от шлифования с остатками лака, полиуретана или других химических веществ.
- ▶ **Не подставляйте руки в зону пиления. Не подсовывайте руки под заготовку.** При контакте с пильным полотном возникает опасность травмирования.
- ▶ **Используйте соответствующие металлоискатели для нахождения спрятанных в стене труб или проводки или обращайтесь за справкой в местное коммунальное предприятие.** Контакт с электропроводкой может привести к пожару и поражению электротоком. Повреждение газопровода может привести к взрыву. Повреждение водопровода ведет к нанесению материального ущерба или может вызвать поражение электротоком.
- ▶ **Всегда держите электроинструмент во время работы обеими руками, заняв предварительно устойчивое положение.** Двумя руками Вы работаете более надежно с электроинструментом.
- ▶ **Закрепляйте заготовку.** Заготовка, установленная в зажимное приспособление или в тиски, удерживается более надежно, чем в Вашей руке.
- ▶ **При смене рабочего инструмента пользуйтесь защитными перчатками.** При продолжительной работе рабочий инструмент нагревается.
- ▶ **Не скоблите увлажненные материалы (например, обои) и влажные поверхности.** Проникновение воды в электроинструмент повышает риск поражения электротоком.
- ▶ **Не наносите на подлежащую обработке поверхность жидкости с содержанием растворителя.** При нагреве материалов при скоблении могут возникнуть ядовитые газы.
- ▶ **Будьте особенно осторожны при работе с шаблоном.** Инструмент очень острый – опасность травмирования.

## Описание продукта и услуг



**Прочтите все указания и инструкции по технике безопасности.** Углубления в отношении указаний и инструкций по технике безопасности могут стать причиной поражения электрическим током, пожара и тяжелых травм.

Пожалуйста, откройте раскладную страницу с иллюстрациями электроинструмента и оставляйте ее открытой, пока Вы изучаете руководство по эксплуатации.

### Применение по назначению

Электроинструмент предназначен для распиливания и разрезания древесных материалов, пластмассы, гипса, цветных металлов и крепежных элементов (напр., незакаленных гвоздей, скрепок). Он также пригоден для обработки мягкой плитки для стен, сухого шлифования и шпательных небольших поверхностей. Он в особенной степени пригоден для работ вблизи края и заподлицо. Используйте для эксплуатации электроинструмента только принадлежности Bosch.

### Изображенные составные части

Нумерация представленных компонентов выполнена по изображению на странице с иллюстрациями.

- 1 Выключатель
- 2 Колесико установки числа колебаний
- 3 Вентиляционные прорези
- 4 Патрон
- 5 Рукоятка (с изолированной поверхностью)
- 6 Пильное полотно для работы с утапливанием\*
- 7 Затяжной винт с тарельчатой пружиной (GOP 250 CE)
- 8 Шестигранный штифтовый ключ
- 9 Адаптер для крепления рабочего инструмента (GOP 250 CE)
- 10 Шлифовальная плита\*
- 11 Шлифовальная шкурка\*
- 12 Рычаг SDS для разблокировки рабочего инструмента (GOP 300 SCE)
- 13 Войлочное кольцо для отсоса пыли\*
- 14 Скоба крепления системы отсоса пыли\*
- 15 Патрубок отсоса\*
- 16 Пылеотсасывающее устройство\*
- 17 Шланг отсасывания\*
- 18 Адаптер отсасывания\*

\*Изображенные или описанные принадлежности не входят в стандартный объем поставки. Полный ассортимент принадлежностей Вы найдете в нашей программе принадлежностей.

122 | Русский

**Технические данные**

Многофункциональный резак		GOP 250 CE	GOP 300 SCE
Товарный №		3 601 B30 0..	3 601 B30 5..
Настройка частоты колебаний		●	●
Ном. потребляемая мощность	Вт	250	300
Полезная мощность	Вт	150	180
Число оборотов холостого хода $n_0$	мин <sup>-1</sup>	8000 – 20000	8000 – 20000
Угол качания налево/направо	°	1,4	1,4
Вес согласно EPTA-Procedure 01/2003	кг	1,5	1,6
Класс защиты		□/II	□/II

Параметры указаны для номинального напряжения [U] 230 В. При других значениях напряжения, а также в специфическом для страны исполнении инструмента возможны иные параметры.

**Данные по шуму и вибрации**

		GOP 250 CE	GOP 300 SCE
Значения звуковой эмиссии определены в соответствии с EN 60745-2-4.			
A-взвешенный уровень шума инструмента составляет типично			
уровень звукового давления	дБ(A)	81	79
уровень звуковой мощности	дБ(A)	92	90
недоверенность K	дБ	3	3
<b>Применяйте средства защиты органов слуха!</b>			
Суммарная вибрация $a_h$ (векторная сумма трех направлений) и погрешность K определены в соответствии с EN 60745:			
Шлифование:			
$a_h$	м/с <sup>2</sup>	2	3
K	м/с <sup>2</sup>	1,5	1,5
Распиловка пыльным полотном для работы с утапливанием:			
$a_h$	м/с <sup>2</sup>	10	10
K	м/с <sup>2</sup>	1,5	1,5
Распиловка сегментным пыльным диском:			
$a_h$	м/с <sup>2</sup>	6,5	5
K	м/с <sup>2</sup>	1,5	1,5
Шабрение:			
$a_h$	м/с <sup>2</sup>	4,5	5
K	м/с <sup>2</sup>	1,5	1,5

Указанный в этих инструкциях уровень вибрации определен в соответствии со стандартизированной методикой измерений, прописанной в EN 60745, и может использоваться для сравнения электроинструментов. Он пригоден также для предварительной оценки вибрационной нагрузки. Уровень вибрации указан для основных видов работы с электроинструментом. Однако если электроинструмент будет использован для выполнения других работ, с различными принадлежностями, с применением сменных рабочих инструментов, не предусмотренных изготовителем, или техническое обслуживание не будет отвечать предписаниям, то уровень вибрации может быть иным. Это может значительно повысить вибрационную нагрузку в течение всей продолжительности работы.

Для точной оценки вибрационной нагрузки в течение определенного временного интервала нужно учитывать также и время, когда инструмент выключен или, хотя и включен, но не находится в работе. Это может значительно сокра-

тить нагрузку от вибрации в расчете на полное рабочее время.

Предусмотрите дополнительные меры безопасности для защиты оператора от воздействия вибрации, например: техническое обслуживание электроинструмента и рабочих инструментов, меры по поддержанию рук в тепле, организация технологических процессов.

**Заявление о соответствии **

Мы заявляем под нашу единоличную ответственность, что описанный в разделе «Технические данные» продукт отвечает всем соответствующим положениям Директив 2011/65/EU, 2014/30/EU, 2006/42/EC, включая их изменения, а также следующим нормам: EN 60745-1, EN 60745-2-4.

Техническая документация (2006/42/EC):  
Robert Bosch GmbH, PT/ETM9,  
70764 Leinfelden-Echterdingen, GERMANY

Henk Becker  
Executive Vice President  
Engineering

Helmut Heinzelmann  
Head of Product Certification  
PT/ETM9

TPA  
*Henk Becker* *i.v. Heinzelmann*



Robert Bosch GmbH, Power Tools Division  
70764 Leinfelden-Echterdingen, GERMANY  
Leinfelden, 24.09.2014

## Сборка

### Замена рабочего инструмента

- ▶ **Перед любыми манипуляциями с электроинструментом вытаскивайте штепсель из розетки.**
- ▶ **При смене рабочего инструмента пользуйтесь защитными перчатками.** Прикосновение к рабочим инструментам может привести к травме.

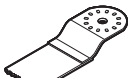
### Выбор рабочего инструмента

Рабочий инструмент	Материал
	Сегментное пильное полотно HCS для древесины*
	Древесные материалы, пластик
	Биметаллическое сегментное пильное полотно*
	Древесные материалы, пластики, цветные металлы
	Пильное полотно HCS для пиления с погружением*
	Древесина, пластики, гипс и другие мягкие материалы
	Биметаллическое полотно для пиления с погружением*
	Металл (напр., незакаленные гвозди, винты, небольшие профили), цветные металлы
	Биметаллическое полотно для пиления с погружением*
	Древесина, металл, цветные металлы
	Твердосплавное рифленое сегментное пильное полотно*
	Для заполненных цементом швов, мягкой настенной плитки, стеклопластика и др. абразивных материалов
	Твердосплавная рифленая дельта-плита*
	Жесткий шабер*
	Ковры, покрытия

\* Варианты оснастки; полный набор принадлежностей Вы найдете в программе принадлежностей Bosch.

Рабочий инструмент	Материал
	Гибкий шабер*
	Силикон и другие эластичные материалы
	Шлифовальная плита для шурупов серии Delta 93 мм*
	В зависимости от шлиф. шкурки

\* Варианты оснастки; полный набор принадлежностей Вы найдете в программе принадлежностей Bosch.

### Установка/смена рабочего инструмента (GOP 250 CE)

Выньте возможно уже установленный рабочий инструмент.

Для снятия рабочего инструмента отвинтите ключом для внутреннего шестигранника **8** винт **7** и снимите рабочий инструмент.

Поставьте желаемый рабочий инструмент (например, пильное полотно для пиления утапливанием **6**) так на крепление инструмента **4**, чтобы изгиб был обращен вниз (см. рис. на стр. изображений, надпись на рабочем инструменте читаема сверху).

Поверните рабочий инструмент в благоприятное для предусмотренной работы положение так, чтобы он зафиксировался в кулачках крепления инструмента **4**. Для этого предусмотрены 12 позиций со смещением на 30°.

Для промежуточных позиций Вы можете использовать адаптер **9** (принадлежность): Зафиксируйте адаптер гладкой стороной на кулачках крепления инструмента **4** (см. рис. на стр. с изображениями). Поставьте рабочий инструмент в любом положении на адаптер.

Закрепите рабочий инструмент винтом **7**. Затяните винт шестигранным ключом **8** так, чтобы тарельчатая пружина винта гладко прилегала к рабочему инструменту.

- ▶ **Проверяйте прочную посадку рабочего инструмента.** Неправильно или ненадежно закрепленные рабочие инструменты могут во время работы разболтаться и подвергнуть Вас опасности.

### Установка/смена рабочего инструмента (GOP 300 SCE)

Выньте возможно уже установленный рабочий инструмент.

Отпустите для этого рычаг SDS **12** до упора (не дальше) и снимите рабочий инструмент.

Поставьте желаемый рабочий инструмент (например, пильное полотно для пиления утапливанием **6**) так на крепление инструмента **4**, чтобы изгиб был обращен вниз (см. рис. на стр. изображений, надпись на рабочем инструменте читаема сверху).

Поверните рабочий инструмент в благоприятное для предусмотренной работы положение так, чтобы он зафиксировался в кулачках крепления инструмента **4**. Для этого предусмотрены 12 позиций со смещением на 30°.



**124 | Русский**

Зажмите рычаг SDS **12**, чтобы он прилегал к корпусу электроинструмента.

- ▶ **Проверяйте прочную посадку рабочего инструмента.** Неправильно или ненадежно закрепленные рабочие инструменты могут во время работы разболтаться и подвергнуть Вас опасности.

#### Установка шлифовальной шкурки на шлифовальную плиту/смена шлифовальной шкурки

Шлифовальная плита **10** оснащена липучками для быстрой и простой смены шлифовальной шкурки, также оснащенной липучкой.

Перед установкой новой шлифовальной шкурки **10** выбейте ткань липучки на шлифовальной плите **11** для обеспечения оптимального сцепления.

Приложите шлифовальную шкурку **11** с одной стороны шлифовальной плиты **10** заподлицо с краем плиты, затем наложите всю шлифовальную шкурку на плиту и хорошо прижмите.

Для обеспечения оптимального отсоса пыли следите за совпадением отверстий в шлифовальной шкурке с отверстиями в шлифовальной плите.

Для снятия шлифовальной шкурки **11** возьмитесь за кончик шкурки и снимите шкурку со шлифовальной плиты **10**.

Вы можете использовать любые шлифовальные шкурки, полировальные и очистные накладки из нетканого материала серии Delta 93 мм из ассортимента принадлежностей Bosch.

Принадлежности для шлифования, как то, нетканная накладка/полировальный войлок, закрепляются на шлифовальной плите таким же образом.

#### Выбор шлифовальной шкурки

В зависимости от обрабатываемого материала и нужной производительности шлифования в распоряжении имеются различные шлифовальные шкурки:

Шлифовальная шкурка	Материал	Применение	Зернистость	
<b>best</b> <b>TOP</b> <b>Wood</b>	– Все древесные материалы (например, твердые и мягкие древесные породы, стружечные плиты, строительные плиты)	Для предварительного шлифования, например, нестроганных балок и досок	грубая	40
		Для плоского шлифования и для выравнивания небольших неровностей		средняя
	– Металлические материалы	Для окончательного и тонкого шлифования древесины	мелкая	100
				120
				180
				240
<b>best</b> <b>TOP</b> <b>Paint</b>	– Краска	Для сошлифовывания краски	грубая	40
				60
	– Лак	Для шлифования грунтовочной краски (например, удаление следов от кисти, капель краски и подтеков)	средняя	80
				100
	– Наполнитель	Для окончательной шлифовки грунтовки перед лакированием	мелкая	120
				180
240				
320				
– Шпаклевка			400	

#### Отсос пыли и стружки

- ▶ Пыль некоторых материалов, как напр., красок с содержанием свинца, некоторых сортов древесины, минералов и металлов, может быть вредной для здоровья. Прикосновение к пыли и попадание пыли в дыхательные пути может вызвать аллергические реакции и/или заболевания дыхательных путей оператора или находящегося вблизи персонала.

Определенные виды пыли, напр., дуба и бука, считаются канцерогенными, особенно совместно с присадками для обработки древесины (хромат, средство для защиты древесины). Материал с содержанием асбеста разрешается обрабатывать только специалистам.

- По возможности используйте пригодный для материала пылеотсос.
- Хорошо проветривайте рабочее место.
- Рекомендуется пользоваться респираторной маской с фильтром класса P2.

Соблюдайте действующие в Вашей стране предписания для обрабатываемых материалов.

- ▶ **Избегайте скопления пыли на рабочем месте.** Пыль может легко воспламениться.



### Присоединение пылеотсоса (см. рис. А)

Для шлифования всегда подключайте пылеотсос.

Для монтажа пылеотсоса **16** (принадлежность) снимите рабочий инструмент.

При необходимости соберите части пылеотсоса **16** согласно рис. Установите собранную систему отсоса пыли на патрон **4** электроинструмента. Поверните систему отсоса пыли таким образом, чтобы кулачки системы вошли в зацепление в соответствующих пазах на корпусе. Закрепите систему отсоса пыли на электроинструменте крепежной скобой **14**, как показано на рисунке.

Проверьте исправное состояние войлочного кольца **13** и его плотное прилегание к шлифовальной плите **10**. Поврежденное войлочное кольцо немедленно заменить.

Насадите отсасывающий шланг **17** (принадлежность), в зависимости от исполнения, либо прямо на патрубок отсоса **15**, либо отрежьте кусочек Вашего старого шланга, навинтите адаптер **18** (принадлежность) на конец шланга и насадите его затем прямо на патрубок отсоса **15**. Соедините отсасывающий шланг **17** с пылесосом (принадлежности). Обзор принадлежностей для присоединения к различным пылесосам Вы найдете в конце настоящего руководства.

Пылесос должен быть пригоден для обрабатываемого материала.

Применяйте специальный пылесос для отсасывания особо вредных для здоровья видов пыли – возбудителей рака или сухой пыли.

## Работа с инструментом

- ▶ **Учитывайте напряжение сети! Напряжение источника тока должно соответствовать данным на заводской табличке электроинструмента. Электроинструменты на 230 В могут работать также и при напряжении 220 В.**

### Включение электроинструмента

#### Включение/выключение

Для **включения** электроинструмента передвиньте выключатель **1** вперед так, чтобы на выключателе появилось обозначение «I».

Для **выключения** электроинструмента передвиньте выключатель **1** назад так, чтобы на выключателе появилось обозначение «0».

В целях экономии электроэнергии включайте электроинструмент только тогда, когда Вы собираетесь работать с ним.

#### Настройка частоты колебаний

С помощью установочного колесика **2** Вы можете регулировать частоту колебаний также и во время работы.

Необходимая частота колебаний зависит от материала и условий работы и может быть определена практическим способом.

### Указания по применению

- ▶ **Перед любыми манипуляциями с электроинструментом вытаскивайте штепсель из розетки.**
- ▶ **Дайте электроинструменту полностью остановиться и только после этого выпустите его из рук.**

**Указание:** Не закрывайте вентиляционные отверстия **3** электроинструмента при работе, так как это снижает срок службы электроинструмента.

#### Принцип работы

Качающийся привод качает рабочий инструмент из стороны в сторону до 20 000 раз в минуту под углом 2,8°. Это позволяет точно работать в стесненных условиях.



Работайте с незначительной и равномерной силой прижатия, иначе производительность работы снижается и возможно заклинивание рабочего инструмента.



Во время работы перемещайте электроинструмент из стороны в сторону, чтобы рабочий инструмент сильно не нагревался и не заклинивал.

#### Пиление

- ▶ **Используйте только неповрежденные, безупречные пыльные полотна.** Изогнутые или затупившиеся пыльные полотна могут переломиться, отрицательно сказаться на качестве распила или вызвать рикошет.
- ▶ **При распиливании легких строительных материалов выполняйте законные предписания и рекомендации изготовителя материала.**
- ▶ **Методом утапливания можно обрабатывать только мягкие материалы, например, древесину, гипскартон и т. п.!**

До начала пиления высокоуглеродистыми пыльными полотнами проверьте древесину, стружечные плиты, стройматериалы и т. д. на предмет посторонних тел, как напр., гвоздей, винтов и т. п. При наличии таковых удалите их или воспользуйтесь биметаллическими пыльными полотнами.

#### Отрезание

**Указание:** При разрезании плитки для стен учитывайте, что при продолжительной работе инструменты подвергнуты высокому износу.

#### Шлифование

Производительность съема и характер шлифованной поверхности в основном определяются выбором шлифовальной шкурки, частоты колебаний и усилия прижатия. Только безупречные шлифовальные шкурки обеспечивают хорошую производительность и щадят электроинструмент.

Следите за равномерным усилием прижатия, чтобы повысить срок службы шлифовальных шкур.

Чрезмерное повышение усилия прижатия не ведет к повышению производительности, а к более сильному износу электроинструмента и шлифовальной шкурки.

**126 | Русский**

Для точного точечного шлифования углов, кромок и труднодоступных участков допускается работа также и только лишь кончиком или кромкой шлифовальной плиты.

При точечном шлифовании абразивная шкурка может сильно нагреваться. Уменьшите частоту колебаний и прижимное усилие и регулярно охлаждайте абразивную шкурку.

Не используйте шлифовальную шкурку, которой Вы обрабатывали металл, для обработки других материалов.

Применяйте только оригинальные принадлежности Bosch.

Для шлифования всегда подключайте пылеотсос.

**Шабрение**

Осуществляйте шабрение на высокой частоте колебаний. На мягкой поверхности (например, древесина) работайте с плоским углом и малым усилием прижатия. В противном случае шпатель может врезаться в обрабатываемую поверхность.

**Техобслуживание и сервис****Техобслуживание и очистка**

► **Перед любыми манипуляциями с электроинструментом вытаскивайте штепсель из розетки.**

► **Для обеспечения качественной и безопасной работы следует постоянно содержать электроинструмент и вентиляционные щели в чистоте.**

Регулярно очищайте проволочной щеткой рифленый рабочий инструмент (принадлежности).

Если требуется поменять шнур, обращайтесь на фирму Bosch или в авторизованную сервисную мастерскую для электроинструментов Bosch.

**Сервис и консультирование на предмет использования продукции**

Сервисная мастерская ответит на все Ваши вопросы по ремонту и обслуживанию Вашего продукта и по запчастям. Монтажные чертежи и информацию по запчастям Вы найдете также по адресу:

**www.bosch-pt.com**

Коллектив сотрудников Bosch, предоставляющий консультацию на предмет использования продукции, с удовольствием ответит на все Ваши вопросы относительно нашей продукции и ее принадлежностей.

Пожалуйста, во всех запросах и заказах запчастей обязательно указывайте 10-значный товарный номер по заводской табличке электроинструмента.

**Для региона: Россия, Беларусь, Казахстан, Украина**

Гарантийное обслуживание и ремонт электроинструмента, с соблюдением требований и норм изготовителя производится на территории всех стран только в фирменных или авторизованных сервисных центрах «Роберт Бош».

**ПРЕДУПРЕЖДЕНИЕ!** Использование контрафактной продукции опасно в эксплуатации, может привести к ущербу

для Вашего здоровья. Изготовление и распространение контрафактной продукции преследуется по Закону в административном и уголовном порядке.

**Россия**

Уполномоченная изготовителем организация:

ООО «Роберт Бош»

Ул. Академика Королева 13 стр. 5

129515 Москва

Россия

Тел.: 8 800 100 8007 (звонок по России бесплатный)

E-Mail: info.powertools@ru.bosch.com

Полную и актуальную информацию о расположении сервисных центров и приёмных пунктов Вы можете получить:

- на официальном сайте [www.bosch-pt.ru](http://www.bosch-pt.ru)
- либо по телефону справочно – сервисной службы Bosch 8 800 100 8007 (звонок по России бесплатный)

**Беларусь**

ИП «Роберт Бош» ООО

Сервисный центр по обслуживанию электроинструмента

ул. Тимирязева, 65А-020

220035, г. Минск

Беларусь

Тел.: +375 (17) 254 78 71

Тел.: +375 (17) 254 79 15/16

Факс: +375 (17) 254 78 75

E-Mail: pt-service.by@bosch.com

Официальный сайт: [www.bosch-pt.by](http://www.bosch-pt.by)

**Казахстан**

ТОО «Роберт Бош»

Сервисный центр по обслуживанию электроинструмента

г. Алматы

Казахстан

050050

пр. Райымбека 169/1

уг. ул. Коммунальная

Тел.: +7 (727) 232 37 07

Факс: +7 (727) 233 07 87

E-Mail: info.powertools.ka@bosch.com

Официальный сайт: [www.bosch.kz](http://www.bosch.kz); [www.bosch-pt.kz](http://www.bosch-pt.kz)

**Утилизация**

Отслужившие свой срок электроинструменты, принадлежности и упаковку следует сдавать на экологически чистую рекуперацию отходов.

Не выбрасывайте электроинструменты в бытовой мусор!

**Только для стран-членов ЕС:**

В соответствии с европейской директивой 2012/19/EU об отработанных электрических и электронных приборах и ее претворением в национальное законодательство отслужившие электрические и электронные приборы нужно собирать отдельно и сдавать на экологически чистую рекуперацию.

**Возможны изменения.**

## Українська

### Вказівки з техніки безпеки

#### Загальні застереження для електроприладів

**⚠ ПОПЕРЕДЖЕННЯ** Прочитайте всі застереження і вказівки.

Недотримання застережень і вказівок може призвести до ураження електричним струмом, пожежі та/або серйозних травм.

**Добре зберігайте на майбутнє ці попередження і вказівки.**

Під поняттям «електроприлад» в цих застереженнях мається на увазі електроприлад, що працює від мережі (з електрокабелем) або від акумуляторної батареї (без електрокабелю).

#### Безпека на робочому місці

- ▶ **Тримайте своє робоче місце в чистоті і забезпечте добре освітлення робочого місця.** Безлад або погане освітлення на робочому місці можуть призвести до нещасних випадків.
- ▶ **Не працюйте з електроприладом у середовищі, де існує небезпека вибуху внаслідок присутності горючих рідин, газів або пилу.** Електроприлади можуть породжувати іскри, від яких може займатися пил або пари.
- ▶ **Під час праці з електроприладом не підпускайте до робочого місця дітей та інших людей.** Ви можете втратити контроль над приладом, якщо Ваша увага буде відвернута.

#### Електрична безпека

- ▶ **Штепсель електроприладу повинен підходити до розетки. Не дозволяється міняти щось в штепселі.** Для роботи з електроприладами, що мають захисне заземлення, не використовуйте адаптери. Використання оригінального штепселя та належної розетки зменшує ризик ураження електричним струмом.
- ▶ **Уникайте контакту частин тіла із заземленими поверхнями, як напр., трубами, батареями опалення, плитами та холодильниками.** Коли Ваше тіло заземлене, існує збільшена небезпека ураження електричним струмом.
- ▶ **Захищайте прилад від дощу і вологи.** Попадання води в електроприлад збільшує ризик ураження електричним струмом.
- ▶ **Не використовуйте кабель для перенесення електроприладу, підвішування або витягування штепселя з розетки. Захищайте кабель від тепла, олії, гострих країв та деталей приладу, що рухаються.** Пошкоджений або закручений кабель збільшує ризик ураження електричним струмом.
- ▶ **Для зовнішніх робіт обов'язково використовуйте лише такий подовжувач, що придатний для зовнішніх робіт.** Використання подовжувача, що

розрахований на зовнішні роботи, зменшує ризик ураження електричним струмом.

- ▶ **Якщо не можна запобігти використанню електроприладу у вологому середовищі, використовуйте пристрій захисного вимкнення.** Використання пристрою захисного вимкнення зменшує ризик ураження електричним струмом.

#### Безпека людей

- ▶ **Будьте уважними, слідкуйте за тим, що Ви робите, та розсудливо поведіться під час роботи з електроприладом. Не користуйтеся електроприладом, якщо Ви стомлені або знаходитеся під дією наркотиків, спиртних напоїв або ліків.** Мить неуважності при користуванні електроприладом може призвести до серйозних травм.
- ▶ **Вдягайте особисте захисне спорядження та обов'язково вдягайте захисні окуляри.** Вдягання особистого захисного спорядження, як напр., – в залежності від виду робіт – захисної маски, спецвзуття, що не ковзається, каски та навушників, зменшує ризик травм.
- ▶ **Уникайте випадкового вмикання. Перш ніж ввімкнути електроприлад в електромережу або під'єднати акумуляторну батарею, брати його в руки або переносити, впевніться в тому, що електроприлад вимкнений.** Тримання пальця на вимикачі під час перенесення електроприладу або підключення в розетку увімкненого приладу може призвести до травм.
- ▶ **Перед тим, як вимкати електроприлад, приберіть налагоджувальні інструменти та гайковий ключ.** Перебування налагоджувального інструмента або ключа в частині приладу, що обертається, може призвести до травм.
- ▶ **Уникайте неприродного положення тіла. Зберігайте стійке положення та завжди зберігайте рівновагу.** Це дозволить Вам краще зберігати контроль над електроприладом у несподіваних ситуаціях.
- ▶ **Вдягайте придатний одяг. Не вдягайте просторий одяг та прикраси. Не підставляйте волосся, одяг та рукавиці до деталей приладу, що рухаються.** Просторий одяг, довге волосся та прикраси можуть потрапити в деталі, що рухаються.
- ▶ **Якщо існує можливість монтувати пилорозсмоктувальні або пилоуловлюючі пристрої, переконайтеся, щоб вони були добре під'єднані та правильно використовувалися.** Використання пило-розсмоктувального пристрою може зменшити небезпеки, зумовлені пилом.

#### Правильне поводження та користування електроприладами

- ▶ **Не перевантажуйте прилад. Використовуйте такий прилад, що спеціально призначений для відповідної роботи.** З придатним приладом Ви з меншим ризиком отримаєте кращі результати роботи, якщо будете працювати в зазначеному діапазоні потужності.

## 128 | Українська

- ▶ **Не користуйтеся електроприладом з пошкодженням вимикачем.** Електроприлад, який не можна увімкнути або вимкнути, є небезпечним і його треба відремонтувати.
- ▶ **Перед тим, як регулювати що-небудь на приладі, міняти приладдя або ховати прилад, витягніть штепсель із розетки та/або витягніть акумуляторну батарею.** Ці попереджувальні заходи з техніки безпеки зменшують ризик випадкового запуску приладу.
- ▶ **Ховайте електроприлади, якими Ви саме не користуєтесь, від дітей. Не дозволяйте користуватися електроприладом особам, що не знайомі з його роботою або не читали ці вказівки.** У разі застосування недосвідченими особами прилади несуть в собі небезпеку.
- ▶ **Старанно доглядайте за електроприладом. Перевіряйте, щоб рухомі деталі приладу бездоганно працювали та не заїдали, не були пошкодженими або настільки пошкодженими, щоб це могло вплинути на функціонування електроприладу. Пошкоджені деталі треба відремонтувати, перш ніж користуватися ними знов.** Велика кількість нещасних випадків спричиняється поганим доглядом за електроприладами.
- ▶ **Тримайте різальні інструменти нагостреними та в чистоті.** Старанно доглянуті різальні інструменти з гострим різальним краєм менше застряють та легші в експлуатації.
- ▶ **Використовуйте електроприлад, приладдя до нього, робочі інструменти т. і. відповідно до цих вказівок. Беріть до уваги при цьому умови роботи та специфіку виконуваної роботи.** Використання електроприладів для робіт, для яких вони не передбачені, може призвести до небезпечних ситуацій.

**Сервіс**

- ▶ **Віддавайте свій прилад на ремонт лише кваліфікованим фахівцям та лише з використанням оригінальних запчастин.** Це забезпечить безпечність приладу на довгий час.

**Вказівки з техніки безпеки для багатофункціональних різаків**

- ▶ **При роботах, коли робочий інструмент може зачепити заховану електропроводку або власний шнур живлення, тримайте електроінструмент за ізольовані рукоятки.** Зачеплення проводки, що знаходиться під напругою, може заряджувати також і металеві частини інструменту та призводити до ураження електричним струмом.
- ▶ **Застосовуйте електроприлад лише для шліфування без охолодження.** Потрапляння води в електроприлад збільшує ризик ураження електричним струмом.
- ▶ **Увага: Небезпека пожежі! Запобігайте перегріванню шліфованої поверхні і шліфувальної машини. Перед перервою в роботі завжди спорожняйте пилосбірний контейнер.** Пил від

шліфування, що зібрався в пилосбірному мішечку, мікрофільтрі, паперовому мішечку (або у фільтрувальному мішечку/фільтрі пилососа) може за несприятливих умов, як напр., від іскри при шліфувальній металу, самозайматися. Особливо така небезпека існує при змішуванні пилу від шліфуванні з залишками лакофарбового покриття, поліуретану або інших хімічних речовин, коли шліфована поверхня нагрілася внаслідок тривалої роботи.

- ▶ **Не підставляйте руки в зону розпилювання. Не беріться рукою під оброблювану деталью.** Контакт з пиловим полотном чреватий пораненням.
- ▶ **Для знаходження захованих в стіні труб або електропроводки користуйтеся придатними приладами або зверніться в місцеве підприємство електро-, газо- і водопостачання.** Зачеплення електропроводки може призводити до пожежі та ураження електричним струмом. Зачеплення газової труби може призводити до вибуху. Зачеплення водопровідної труби може завдати шкоду матеріальним цінностям або призвести до ураження електричним струмом.
- ▶ **Під час роботи міцно тримайте прилад двома руками і зберігайте стійке положення.** Двома руками Ви зможете надійніше тримати електроприлад.
- ▶ **Закріпліть оброблюваний матеріал.** За допомогою затискового пристрою або лецат оброблюваний матеріал фіксується надійніше ніж при триманні його в руці.
- ▶ **При заміні робочого інструмента обов'язково надівайте захисні рукавиці.** При тривалій роботі робочий інструмент нагрівається.
- ▶ **Не шабруйте вологі матеріали (напр., шпалери) та не робіть цього на вологій поверхні.** Потрапляння води в електроприлад збільшує ризик ураження електричним струмом.
- ▶ **Обробляйте оброблювану поверхню рідинами, що не містять розчинників.** Через нагрівання матеріалів при шабруванні можуть виникати отруйні пари.
- ▶ **Будьте особливо обережні при поводженні з шабером.** Робочий інструмент дуже гострий, існує небезпека поранення.

**Опис продукту і послуг**

**Прочитайте всі застереження і вказівки.** Недотримання застережень і вказівок може призвести до ураження електричним струмом, пожежі та/або серйозних травм.

Будь ласка, розгорніть сторінку із зображенням приладу і тримайте її перед собою увесь час, коли будете читати інструкцію.

**Призначення приладу**

Електроінструмент призначений для розпилювання і розрізання деревини, пластмаси, гіпсу, кольорових металів і кріпильних елементів (напр., незагартованих

цвяхів, закріпок). Він також придатний для обробки м'яких настінних кахлів, а також сухого шліфування і шабрування невеликих поверхонь. Він особливо придатний для роботи понад краєм та врівень з краєм. Застосовуйте при роботі з електроприладом лише приладдя Bosch.

### Зображені компоненти

Нумерація зображених компонентів посилається на зображення електроприладу на сторінці з малюнком.

- 1 Вимикач
- 2 Коліщатко для встановлення частоти коливань
- 3 Вентиляційні щілини
- 4 Патрон
- 5 Рукоятка (з ізолюваною поверхнею)
- 6 Врізне пилкове полотно\*
- 7 Затискний гвинт з тарілчастою пружиною (GOP 250 CE)

- 8 Ключ-шестигранник
- 9 Адаптер для патрона (GOP 250 CE)
- 10 Шліфувальна плита\*
- 11 Шліфувальна шкурка\*
- 12 Важіль SDS для розблокування робочого інструмента (GOP 300 SCE)
- 13 Повстяне кільце відсмоктувального пристрою\*
- 14 Затискна дужка відсмоктувального пристрою\*
- 15 Витяжний патрубок\*
- 16 Відсмоктувальний пристрій\*
- 17 Відсмоктувальний шланг\*
- 18 Відсмоктувальний адаптер\*

\*Зображене або описане приладдя не входить в стандартний обсяг поставки. Повний асортимент приладдя Ви знайдете в нашій програмі приладдя.

### Технічні дані

Багатофункціональний різак		GOP 250 CE	GOP 300 SCE
Товарний номер		3 601 B30 0..	3 601 B30 5..
Встановлення частоти коливань		●	●
Ном. споживана потужність	Вт	250	300
Корисна потужність	Вт	150	180
Швидкість обертів на холостому ходу $n_0$	хвил. <sup>-1</sup>	8000–20000	8000–20000
Кут осциляції ліворуч/праворуч	°	1,4	1,4
Вага відповідно до EPTA-Procedure 01/2003	кг	1,5	1,6
Клас захисту		□/II	□/II
Параметри зазначені для номінальної напруги [U] 230 В. При інших значеннях напруги, а також у специфічному для країни виконанні можливі інші параметри.			

### Інформація щодо шуму і вібрації

		GOP 250 CE	GOP 300 SCE
Значення звукової емісії отримані відповідно до EN 60745-2-4.			
Оцінений як A рівень звукового тиску від приладу, як правило, становить			
звукове навантаження	дБ(A)	81	79
звукова потужність	дБ(A)	92	90
похибка K	дБ	3	3
<b>Вдягайте навушки!</b>			
Сумарна вібрація $a_h$ (векторна сума трьох напрямків) та похибка K визначені відповідно до EN 60745:			
Шліфування:			
$a_h$	м/с <sup>2</sup>	2	3
K	м/с <sup>2</sup>	1,5	1,5
Розпилювання врізним пилковим полотном:			
$a_h$	м/с <sup>2</sup>	10	10
K	м/с <sup>2</sup>	1,5	1,5
Розпилювання сегментним пиляльним диском:			
$a_h$	м/с <sup>2</sup>	6,5	5
K	м/с <sup>2</sup>	1,5	1,5
Шабрування :			
$a_h$	м/с <sup>2</sup>	4,5	5
K	м/с <sup>2</sup>	1,5	1,5

## 130 | Українська

Зазначений в цих вказівках рівень вібрації був визначений за процедурою, визначеною в EN 60745; нею можна користуватися для порівняння електроінструментів. Він придатний також і для попередньої оцінки вібраційного навантаження.

Зазначений рівень вібрації стосується головних робіт, для яких застосовується електроприлад. Однак при застосуванні електроінструменту для інших робіт, роботі з різними приладами або з іншими змінними робочими інструментами або при недостатньому технічному обслуговуванні рівень вібрації може бути іншим. В результаті вібраційне навантаження протягом всього інтервалу використання приладу може значно зростати. Для точної оцінки вібраційного навантаження треба враховувати також і інтервали часу, коли прилад вимкнута або, хоч і увімкнута, але саме не в роботі. Це може значно зменшити вібраційне навантаження протягом всього інтервалу використання приладу. Визначте додаткові заходи безпеки для захисту від вібрації працюючого з приладом, як напр.: технічне обслуговування електроприладу і робочих інструментів, нагрівання рук, організація робочих процесів.

### Заява про відповідність

Ми заявляємо під нашу одноособову відповідальність, що описаний у розділі «Технічні дані» продукт відповідає усім відповідним положенням Директив 2011/65/EU, 2014/30/EU, 2006/42/EC, включаючи їх зміни, а також наступним нормам: EN 60745-1, EN 60745-2-4.

Технічна документація (2006/42/EC):

Robert Bosch GmbH, PT/ETM9,  
70764 Leinfelden-Echterdingen, GERMANY

Henk Becker  
Executive Vice President  
Engineering

Helmut Heinzelmann  
Head of Product Certification  
PT/ETM9

*PPA*  
 *i.v. K. W.*









Robert Bosch GmbH, Power Tools Division  
70764 Leinfelden-Echterdingen, GERMANY  
Leinfelden, 24.09.2014

## Монтаж

### Заміна робочого інструмента

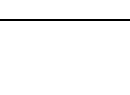
- ▶ **Перед будь-якими маніпуляціями з електроприладом витягніть штепсель з розетки.**
- ▶ **При заміні робочого інструмента обов'язково надівайте захисні рукавиці.** Торкання до робочих інструментів несе в собі небезпеку поранення.

### Вибір робочого інструмента

Робочий інструмент	Матеріал
 Сегментний пиляльний диск з високовуглецевої інструментальної сталі (HCS) для деревини*	Деревина, пластмаса
 Біметалевий сегментний пиляльний диск*	Деревина, пластмаса, кольорові метали
 Врізні пилкові полотна з високовуглецевої інструментальної сталі (HCS) для деревини*	Деревина, пластмаса, гіпс та інші м'які матеріали
 Врізні біметалеві пилкові полотна для металу*	Метал (напр., незагартовані цвяхи, гвинти, невеликі профілі), кольорові метали
 Врізне біметалеве пилкове полотно для деревини та металу*	Деревина, метал, кольорові метали
 Твердосплавний рифлений сегментний пиляльний диск*	Цементні шви, м'які настінні кахлі, пластмаса, армова-на скловолокном, та інші абразивні матеріали
 Твердосплавна рифлена дельта-плита*	Килими, покриття
 Шабер, жорсткий*	Силікони та інші еластичні матеріали
 Шабер, гнучкий*	Шліфувальна плита для абразивних шкуроч серії Delta 93 мм*
 Шліфувальна плита для абразивних шкуроч серії Delta 93 мм*	залежить від абразивної шкурки

\* Опціональне приладдя; повний набір приладдя Ви знайдете в асортименті приладдя Bosch.

**Монтаж/заміна робочого інструмента (GOP 250 CE)**

При необхідності зніміть вже монтований робочий інструмент.

Щоб зняти робочий інструмент, відпустіть за допомогою ключа-шестигранника **8** гвинт **7** і зніміть робочий інструмент.

Встановіть необхідний робочий інструмент (напр., врізне пилкове полотно **6**) на патрон **4** таким чином, щоб вигин дивився донизу (див. сторінку з малюнком, позначки на інструменті мають бути видні зверху).

Поверніть робочий інструмент в сприятливе для цієї роботи положення і дайте йому сісти на кулачки патрона **4**. Можливі дванадцять положень з інтервалом в 30°.

Щоб отримати інші проміжні положення, Ви можете скористатися адаптером **9** (приладдя): Дайте адаптеру гладким боком сісти на кулачки патрона **4** (див. сторінку з малюнком). Встановіть робочий інструмент у будь-якому положенні на адаптер.

Закріпіть робочий інструмент гвинтом **7**. За допомогою ключа-шестигранника **8** затягніть гвинт настільки, щоб тарілчаста пружина гвинта рівно прилягала до робочого інструмента.

► **Перевірте робочий інструмент на предмет міцної посадки.** Неправильно або погано закріплені робочі інструменти можуть розхитатися під час експлуатації і наразити Вас на небезпеку.

**Монтаж/заміна робочого інструмента (GOP 300 SCE)**

При необхідності зніміть вже монтований робочий інструмент.

Відпустіть для цього важіль SDS **12** до упору (але не далі) і зніміть робочий інструмент.

Встановіть необхідний робочий інструмент (напр., врізне пилкове полотно **6**) на патрон **4** таким чином, щоб вигин дивився донизу (див. сторінку з малюнком, позначки на інструменті мають бути видні зверху).

Поверніть робочий інструмент в сприятливе для цієї роботи положення і дайте йому сісти на кулачки патрона **4**. Можливі дванадцять положень з інтервалом в 30°.

Затисніть важіль SDS **12**, щоб він прилягав до корпусу електроінструменту.

► **Перевірте робочий інструмент на предмет міцної посадки.** Неправильно або погано закріплені робочі інструменти можуть розхитатися під час експлуатації і наразити Вас на небезпеку.

**Монтаж/заміна абразивної шкурки на шліфувальній плиті**

Шліфувальна плита **10** оздоблена липучками, завдяки чому можна швидко і просто монтувати шліфувальну шкурку, якщо шкурка також оздоблена липучками.

Для оптимального зчеплення, перед тим, як монтувати шліфувальну шкурку **11**, вибійте липучку шліфувальної плити **10**.

Приставте шліфувальну шкурку **11** рівно до краю шліфувальної плити **10**, приложіть шліфувальну шкурку до шліфувальної плити і добре притисніть.

Для забезпечення оптимального відсмоктування пилу простежте, щоб отвори у шліфувальній шкурці збіглися з отворами у шліфувальній плиті.

Щоб зняти шліфувальну шкурку **11**, візьміться за один її кінчик і потягніть її від шліфувальної плити **10**.

Ви можете використовувати будь-які абразивні шкурки, а також полірувальний і очищувальний фліс серії Delta 93 мм з асортименту приладдя Bosch.

Шліфувальне приладдя, як напр., валяна вовна/полірувальна повсть, закріплюється на шліфувальній плиті таким самим чином.

**Вибір абразивної шкурки**

В залежності від оброблюваного матеріалу і інтенсивності знімання матеріалу з поверхні існують різні шліфувальні шкурки:

Абразивна шкурка	Матеріал	Використання	Зернистіть	
best Wood	– Всі матеріали з деревини (напр., тверді породи деревини, м'які породи деревини, деревостружкові плити, будівельні плити) – Металеві матеріали	Для чорнового шліфування, напр., шершавих, необструганих балок і дощок	груба	40
		Для плоского шліфування і вирівнювання невеликих нерівностей	середня	60
				80
				100
				120
				дрібна
			240	
			320	
			400	

## 132 | Українська

Абразивна шкурка	Матеріал	Використання	Зернистість	
best for Paint	– Фарба	Для знімання фарби	груба	40
	– Лак			60
	– Наповнювач	Для зачищення ґрунтовки (напр., для згладжування мазків, крапель фарби і патьоків фарби)	середня	80
	– Шпатель			100
	Для кінцевого зачищення ґрунтовки перед фарбуванням	дрібна	180	
			240	
			320	
			400	

**Відсмоктування пилу/тирси/стружки**

- ▶ Пил таких матеріалів, як напр., лакофарбових покриттів, що містять свинець, деяких видів деревини, мінералів і металу, може бути небезпечним для здоров'я. Торкання або вдихання пилу може викликати у Вас або у осіб, що знаходяться поблизу, алергічні реакції та/або захворювання дихальних шляхів. Певні види пилу, як напр., дубовий або буковий пил, вважаються канцерогенними, особливо в сполученні з добавками для обробки деревини (хромат, засоби для захисту деревини). Матеріали, що містять азбест, дозволяється обробляти лише спеціалістам.
  - За можливістю використовуйте придатний для матеріалу відсмоктувальний пристрій.
  - Слідкуйте за доброю вентиляцією на робочому місці.
  - Рекомендується вдягати респіраторну маску з фільтром класу P2.

Додержуйтеся приписів щодо оброблюваних матеріалів, що діють у Вашій країні.

- ▶ **Уникайте накопичення пилу на робочому місці.** Пил може легко займатися.

**Під'єднання системи пиловідсмоктування (див. мал. А)**

Для шліфування завжди під'єднуйте відсмоктувач пилу.

Щоб монтувати відсмоктувальний пристрій **16** (приладдя), зніміть робочий інструмент.

При необхідності зберіть деталі відсмоктувального пристрою **16**, як зображено на малюнку. Встановіть монтований відсмоктувальний пристрій у патрон **4** на електроприладі. Поверніть відсмоктувальний пристрій таким чином, щоб кулачки відсмоктувального пристрою зайшли у відповідні отвори на корпусі. Закріпіть відсмоктувальний пристрій на електроприладі за допомогою затискної дужки **14**, як зображено на малюнку.

Слідкуйте за тим, щоб повстяне кільце **13** не було пошкоджене і щільно прилягало до шліфувальної плити **10**. Негайно міняйте пошкоджене повстяне кільце.

Надіньте відсмоктувальний шланг **17** (приладдя) в залежності від конструкції прямо на витяжний патрубок **15** або відріжте старий наконечник шланга, накрутіть відсмоктувальний адаптер **18** (приладдя) на кінець шланга і надіньте його прямо на витяжний патрубок **15**. Під'єдняйте відсмоктувальний шланг **17** до пиლოსоса

(приладдя). Огляд різних пиლოსосів, до яких можна під'єднати прилад, Ви знайдете в кінці цієї інструкції.

Пилівідсмоктувач повинен бути придатним для роботи з оброблюваним матеріалом.

Для відсмоктування особливо шкідливого для здоров'я, канцерогенного або сухого пилу потрібний спеціальний пиловідсмоктувач.

**Робота**

- ▶ **Зважайте на напругу в мережі! Напруга джерела струму повинна відповідати значенню, що зазначене на табличці з характеристиками електроприладу. Електроприлад, що розрахований на напругу 230 В, може працювати також і при 220 В.**

**Початок роботи****Вмикання/вимикання**

Щоб **увімкнути** електроприлад, посуňte вимикач **1** уперед, щоб стало видно символ «**I**».

Щоб **вимкнути** електроприлад, посуňte вимикач **1** назад, щоб стало видно символ «**0**».

З міркувань заощадження електроенергії вмикайте електроінструмент лише тоді, коли Ви збираєтесь користуватися ним.

**Встановлення частоти коливань**

За допомогою кільцатка для встановлення частоти коливань **2** можна встановлювати частоту коливань також і під час роботи.

Необхідна частота коливань залежить від матеріалу і умов роботи, її можна визначити практичним способом.

**Вказівки щодо роботи**

- ▶ **Перед будь-якими маніпуляціями з електроприладом витягніть штепсель з розетки.**
- ▶ **Перш, ніж покласти електроприлад, зачекайте, поки він не зупиниться.**

**Вказівка:** Не закривайте вентиляційні отвори **3** електроприладу під час роботи, інакше зменшується строк служби електроприладу.



**Принцип роботи**

Завдяки зворотному-поступальному приводу робочий інструмент робить до 20000 коливань за хвилину на 2,8°. Це дозволяє працювати точно в самих що не найтісніших місцях.



Працюйте з невеликою і рівномірною силою натискування, інакше зменшується продуктивність роботи і можливе заклинення робочого інструмента.



Ведіть електроприладом під час роботи з боку в бік, щоб робочий інструмент не дуже нагрівався і не заклинював.

**Розпилювання**

- ▶ **Використовуйте лише непошкоджені, бездоганні пилкові полотна.** Пognуті або затуплені пилкові полотна можуть переламатися, негативно вплинути на якість розпилу або спричинити рикошет.
- ▶ **При розпилюванні легких будівельних матеріалів зважайте на законодавчі приписи і рекомендації виготовлювача матеріалу.**
- ▶ **Із занурюванням дозволяється розпилювати лише м'які матеріали – такі, як деревина, гіпсокартон тощо!**

Перед розпилюванням за допомогою пиляльних дисків/пилкових полотен з високовуглецевої інструментальної сталі (HCS) у деревині, деревостружкових плитах, будівельних матеріалах тощо перевіряйте їх на наявність чужорідних тіл, зокрема, цвяхів, гвинтів і т. п. За необхідністю вийміть чужорідні тіла або використовуйте біметалеві пиляльні диски/пилкові полотна.

**Розрізання**

**Вказівка:** При розрізанні настінних кахлів зважайте на те, що при тривалій роботі робочі інструменти сильно зношуються.

**Шліфування**

Продуктивність роботи і характер шліфованої поверхні істотно залежать від обраної абразивної шкурки, встановленої частоти коливань і сили притискування.

Лише бездоганні шліфувальні шкурки забезпечують високу продуктивність шліфування і беруть електроприлад.

Щоб шліфувальної шкурки вистачило надовше, слідкуйте за рівномірним натискуванням.

Занадто сильне натискування не підвищує продуктивність шліфування, а лише призводить до скорішого зношення електроприладу і шліфувальної шкурки.

Для точного шліфування кутів, країв і важко доступних місць можлива робота одним лише кінчиком або краєм шліфувальної плити.

При точковому шліфуванні абразивна шкурка може сильно нагріватися. Зменшіть частоту коливань та силу притискування і регулярно охолоджуйте абразивну шкурку.

Не використовуйте шліфувальну шкурку, якою оброблявся метал, для інших матеріалів.

Використовуйте лише оригінальне шліфувальне приладдя Bosch.

Для шліфування завжди під'єднайте відсмоктувач пилу.

**Шабрування**

Для шабрування виберіть високу частоту коливань.

Працюйте на м'якій поверхні (напр., деревина) під плоским кутом і не сильно натискаючи. Інакше шпатель може врізатися у поверхню.

**Технічне обслуговування і сервіс****Технічне обслуговування і очищення**

- ▶ **Перед будь-якими маніпуляціями з електроприладом витягніть штепсель з розетки.**
- ▶ **Щоб електроприлад працював якісно і надійно, тримайте прилад і вентиляційні отвори в чистоті.**

Регулярно прочищайте рифлені робочі інструменти (приладдя) дротяною щіткою.

Якщо треба поміняти під'єднувальний кабель, це треба робити на фірмі Bosch або в сервісній майстерні для електроінструментів Bosch, щоб уникнути небезпек.

**Сервіс та надання консультацій щодо використання продукції**

Сервісна майстерня відповість на запитання стосовно ремонту і технічного обслуговування Вашого виробу. Малюнки в деталях і інформацію щодо запчастин можна знайти за адресою:

**www.bosch-pt.com**

Команда співробітників Bosch з надання консультацій щодо використання продукції із задоволенням відповість на Ваші запитання стосовно нашої продукції та приладдя до неї.

При всіх запитаннях і при замовленні запчастин, будь ласка, обов'язково зазначаєте 10-значний товарний номер, що знаходиться на заводській таблиці електроприладу.

Гарантійне обслуговування і ремонт електроінструменту здійснюються відповідно до вимог і норм виготовлювача на території всіх країн лише у фірмових або авторизованих сервісних центрах фірми «Роберт Бош». **ПОПЕРЕДЖЕННЯ!** Використання контрафактної продукції небезпечно в експлуатації і може мати негативні наслідки для здоров'я. Виготовлення і розповсюдження контрафактної продукції переслідується за Законом в адміністративному і кримінальному порядку.

**134 | Қазақша****Україна**

ТОВ «Роберт Бош»  
Сервісний центр електроінструментів  
вул. Країня, 1, 02660, Київ-60  
Україна  
Тел.: (044) 4 90 24 07 (багатоканальний)  
E-Mail: pt-service.ua@bosch.com  
Офіційний сайт: www.bosch-powertools.com.ua

Адреса Регіональних гарантійних сервісних майстерень  
зазначена в Національному гарантійному талоні.

**Утилізація**

Електроприлади, приладдя і упаковку треба здавати на екологічно чисту повторну переробку.

Не викидайте електроінструменти в побутове сміття!

**Лише для країн ЄС:**

Відповідно до європейської директиви 2012/19/EU про відпрацьовані електро-і електронні прилади і її перетворення в національному законодавстві електроприлади, що вийшли з вживання, повинні здаватися окремо і утилізуватися екологічно чистим способом.

**Можливі зміни.****Қазақша**

Сәйкестік туралы сертификат Нөмірі  
RU C-DE.ME77.B.00592  
Сәйкестік туралы сертификаттың  
қолданылу мерзімі 19.07.2018 дейін  
„Электр – машинақұрылысы өнімдері сапа  
жүйесін стандарттау сертификаттау  
орталығы“ ЖШҚ  
141400, Мәскеу облысы, Химки қ.  
Ленинградская к., 29

Сәйкестік туралы сертификаттар мына мекенжайда  
сақталады:

ООО „Роберт Бош“  
ул. Акад. Королева, 13 стр. 5  
Россия, 129515, Москва

Өндіру күні нұсқаулықтың соңғы, мұқаба бетінде  
көрсетілген.  
Импорттаушы контакттік мәліметін орамада табу мүмкін.

**Өнімді пайдалану мерзімі**

Өнімнің қызмет ету мерзімі 7 жыл. Өндірілген мерзімнен  
бастап (өндіру күні зауыт тақтайшасында жазылған)  
істетпей 5 жыл сақтағаннан соң, өнімді тексеруіс  
(сервистік тексеру) пайдалану ұсынылмайды.

**Қызметкер немесе пайдаланушының қателіктері мен істен шығу себептерінің тізімі**

- тұтқасы мен корпусы бұзылған болса, өнімді пайдаланбаңыз
- өнім корпусынан тікелей түтін шықса, пайдаланбаңыз
- тоқ сымы бұзылған немесе оқшаулаусыз болса, пайдаланбаңыз
- жауын – шашын кезінде сыртта (далада) пайдаланбаңыз
- корпус ішіне су кірсе құрылғыны қосушы болмаңыз
- көп ұшқын шықса, пайдаланбаңыз
- қатты діріл кезінде пайдаланбаңыз

**Шекті күй белгілері**

- тоқ сымының тозуы немесе зақымдануы
- өнім корпусының зақымдалуы

**Қызмет көрсету түрі мен жиілігі**

Әр пайдаланудан соң өнімді тазалау ұсынылады.

**Сақтау**

- құрғақ жерде сақтау керек
- жоғары температура көзінен және күн сәулелерінің әсерінен алыс сақтау керек
- сақтау кезінде температураның кенет ауытқуынан қорғау керек
- орамасыз сақтау мүмкін емес
- сақтау шарттары туралы қосымша ақпарат алу үшін МЕМСТ 15150 (Шарт 1) құжатын қараңыз

**Тасымалдау**

- тасымалдау кезінде өнімді құлатуға және кез келген механикалық ықпал етуге қатаң тыйым салынады
- босату/жүктеу кезінде пакетті қысатын машиналарды пайдалануға рұқсат берілмейді.
- тасымалдау шарттары талаптарын МЕМСТ 15150 (5 шарт) құжатын оқыңыз.

**Қауіпсіздік нұсқаулары****Электр құралдарының жалпы қауіпсіздік нұсқаулықтары****⚠ ЕСКЕРТУ Барлық қауіпсіздік нұсқаулықтарын және ескертпелерді оқыңыз.**

Техникалық қауіпсіздік нұсқаулықтарын және ескертпелерді сақтамау тоқтың соғуына, өрт және/немесе ауыр жарақаттануларға алып келуі мүмкін.

**Болашақ жұмыстар үшін қауіпсіздік нұсқаулықтары мен ескертпелерді сақтап қойыңыз.**

Қауіпсіздік нұсқаулықтарында пайдаланылған „Электр құрал“ атауының желіден қуат алатын электр құралдарына (желілік кабелі менен) және аккумулятордан қуат алатын электр құралдарына (желілік кабелі жоқ) қатысы бар.

**Жұмыс орнының қауіпсіздігі**

- ▶ **Жұмыс орнын таза және жақсы жарықталған жағдайда ұстаңыз.** Тәртіп немесе жарық болмаған жұмыс аймақтары жазатайым оқиғаларға алып келуі мүмкін.

- ▶ **Жанатын сұйықтықтар, газдар немесе шаңжылған жарылыс қауіпі бар қоршауда электр құралды пайдаланбаңыз.** Электр құралдары ұшқын шығарып, шаң немесе буларды жаңдыруы мүмкін.
- ▶ **Электр құралдарын пайдалану кезінде балалар және басқа адамдарды ұзақ жерге шеттетіңіз.** Ауытқу кезінде құрал бақылауын жоғалтуыңыз мүмкін.

#### Электр қауіпсіздігі

- ▶ **Электр құрал штепселінің айыры розеткаға сыюы қажет.** Айырды ешқандай өзгерту мүмкін емес. **Жерге қосулы электр құралдарменен ешқандай адаптерлік айырды пайдаланбаңыз.** Өзгертілмеген айыр және жарамды розеткаларды пайдалану электр тоқ соғу қауіпін төмендетеді.
- ▶ **Құбыр, жылытатын жабдық, плита және суытқыш сияқты жерге қосулы құралдар сыртына тимеңіз.** Егер денеңіз жерге қосулы болса, электр тоғының соғу қауіпі артады.
- ▶ **Электр құралдарын ылғалдан, сыздан сақтаңыз.** Электр құралының ішіне су кірсе, ол электр тоғының соғу қауіпін арттырады.
- ▶ **Электр құралды алып жүру, асып қою немесе айырын розеткадан шығару үшін кабельді пайдаланбаңыз.** Кабельді ыстықтан, майдан, өткір шеттерден немесе құралдың жылжыма бөлектерінен алыс жерде ұстаңыз. Зақымдалған немесе шиеленіскен кабель электр тоғының соғу қауіпін арттырады.
- ▶ **Электр құралымен ашық жерде жұмыс істесеңіз, тек сыртта пайдалануға арналған ұзартқышты пайдаланыңыз.** Сыртта пайдалануға арналған ұзартқышты пайдалану электр тоғының соғу қауіпін төмендетеді.
- ▶ **Электр құралын ылғалды қоршауда пайдалану қажет болса, автоматты сақтандырғыш ажыратқышын пайдаланыңыз.** Автоматты сақтандырғыш ажыратқышты пайдалану тоқ соғу қауіпін төмендетеді.

#### Адамдар қауіпсіздігі

- ▶ **Сақ болып, не істеп жатқаныңызға айрықша көңіл бөліп, электр құралын ретімен пайдаланыңыз.** Шаршаған жағдайда немесе еліткіш, алкоголь немесе дәрі әсері астында электр құралды пайдаланбаңыз. Электр құралды пайдалануда секундтық абайсыздық қатты жарақаттануларға алып келуі мүмкін.
- ▶ **Жеке сақтайтын киімді және әрдайым қорғаныш көзілдірікті киіңіз.** Электр құрал түріне немесе пайдалануына байланысты шаңтұтқыш, сырғудан сақтайтын бөтеңке, сақтайтын шлем немесе құлақ сақтағышы сияқты жеке қорғаныс жабдықтарын кию жарақаттану қауіпін төмендетеді.
- ▶ **Байқаусыз пайдаланудан аулақ болыңыз.** Электр құралын тоққа және/немесе аккумуляторға қосуда, оны көтергенде немесе алып жүргенде, өшірулі болуына көз жеткізіңіз. Электр құралын көтеріп тұрғанда, бармақты ажыратқышта ұстау немесе

құрылғыны қосулы күйде тоққа қосу, жазатайым оқиғалға алып келуі мүмкін.

- ▶ **Электр құралын қосудан алдын реттейтін аспаптарды және гайка кілттерін алыстатыңыз.** Айналатын бөлшекте тұрған аспап немесе кілт жарақаттануларға алып келуі мүмкін.
- ▶ **Қалыпсыз дене күйінде тұрмаңыз. Тірек күйде тұрып, әрқашан өзіңізді сенімді ұстаңыз.** Осылай сіз күтпеген жағдайда электр құралды жақсырақ бақылайсыз.
- ▶ **Жұмысқа жарамды киім киіңіз. Кең немесе сәнді киім кимеңіз. Шашыңызды, киім және қолғапты қозғалмалы бөлшектерден алыс ұстаңыз.** Кең киім, әшекей немесе ұзын шаш қозғалмалы бөлшектерге тиюі мүмкін.
- ▶ **Шаңсорғыш және шаңтұтқыш жабдықтарды құрғанда, олардың қосылғандығына және дұрыс пайдалынуына көз жеткізіңіз.** Шаңсорғышты пайдалану шаң себебінен болатын қауіптерді азайтады.

#### Электр құралдарын пайдалану және күту

- ▶ **Құралды аса көп жүктемеңіз. Жұмысыңыз үшін жарамды электр құралын пайдаланыңыз.** Жарамды электр құралымен керекті жұмыс аймағында дұрыс әрі сенімді жұмыс істейсіз.
- ▶ **Ажыратқышы дұрыс емес электр құралын пайдаланбаңыз.** Қосуға немесе өшіруге болмайтын электр құралы қауіпті болып, оны жөндеу қажет болады.
- ▶ **Жабдықтарды реттеу, бөлшектерін алмастыру немесе құралды алып қоюдан алдын айырды розеткадан шығарыңыз және/немесе аккумуляторды алып тастаңыз.** Бұл сақтық әрекеті электр құралдың байқаусыз қосылуына жол бермейді.
- ▶ **Пайдаланылмайтын электр құралдарды балалар қолы жетпейтін жайға қойыңыз. Осыларды білмейтін немесе осы ескертпелерді оқымаған адамдарға бұл құралды пайдалануға жол бермеңіз.** Тәжірибесіз адамдар қолында электр құралдары қауіпті болады.
- ▶ **Электр құралдарын ұқыпты күтіңіз. Қозғалмалы бөлшектердің кедергісіз істеуіне және кептеліп қалмауына, бөлшектердің ақаусыз немесе зақымдалмаған болуына, электр құралының зақымдалмағанына көз жеткізіңіз. Зақымдалған бөлшектері бар құралды пайдаланудан алдын жөндеңіз.** Электр құралдарының дұрыс күтілмеуі жазатайым оқиғаларға себеп болып жатады.
- ▶ **Кескіш аспаптарды өткір және таза күйде сақтаңыз.** Дұрыс күтілген және кескіш жиектері өткір кескіш аспаптар аз кептеліп, кесілетін бетке оңай бағытталады.
- ▶ **Электр құралын, жабдықтарды, алмалы-салмалы аспаптарды және т.б. осы нұсқауларға сай пайдаланыңыз. Сонымен жұмыс шарттарымен орындайтын әрекеттерге назар аударыңыз.** Электр құралдарын арналмаған жұмыстарда пайдалану қауіпті.

## 136 | Қазақша

**Қызмет**

- ▶ **Электр құралыңызды тек білікті маманға және арнаулы бөлшектермен жөндетіңіз.** Сол арқылы электр құралының қауіпсіздігін сақтайсыз.

**Мультикескіш үшін қауіпсіздік нұсқаулары**

- ▶ **Алмалы-салмалы құралдар жасырылған тоқ сымна немесе өз желі кабеліне тиюі мүмкін болған жұмыстарды орындаған кезде құралды айырылған тұтқасынан ұстаңыз.** Тоқ өтетін сымға тию металлды құрал бөлшектеріне тоқ беріп, соғуына алып келуі мүмкін.
- ▶ **Электр құралын тек құрғақ ажарлау үшін пайдаланыңыз.** Электр құралының ішіне су кірсе, ол электр тоғының соғу қаупін арттырады.
- ▶ **Өрт қаупі бар! Ажарланатын материалды немесе ажарлау құрылғысын қызып кетуден сақтаңыз. Шаңтұтқыш қабын жұмыс істеуден алдын тазартыңыз, босатыңыз.** Шаң қабындағы, микросүзгідегі, қағазқабындағы ажарлау шаңы (немесе сүзгі қабында немесе шаңсорғыш сүзгісіндегі) металлды ажарлауда болатын ұшқындар жануы, өрт тудыруы мүмкін. Ажарлау шаңы лак, полиуретан қалдықтары немесе химиялық заттектермен араласуы, ажарлау материалының ұзақ өңделуінен қызуы аса жоғары қауіп тудырады.
- ▶ **Қолыңызды аралау өрісінен тыс ұстаңыз. Дайындама астынан ұстамаңыз.** Ара полотносына тию жарақаттану қаупін тудырады.
- ▶ **Қажетті темір іздеу құралдарын пайдаланып, жасырылған су, газ, электр сымдарын табыңыз немесе жергілікті қызмет көрсету ұйымдарын шақырыңыз.** Электр сымдарына тию өрт немесе тоқ соғуына алып келуі мүмкін. Газ құбырын зақымдау жарылысқа алып келуі мүмкін. Су құбырына тию материалдық зиян немесе тоқ соғуына алып келуі мүмкін.
- ▶ **Электр құралды пайдалануда оны екі қолмен берік ұстап, тұрақты қалыпта тұрыңыз.** Электр құралы екі қолмен сенімді басқарылады.
- ▶ **Дайындаманы бекітіңіз.** Қысу құралына немесе қысқышқа орнатылған дайындама қолыңызбен салыстырғанда, берік ұсталады.
- ▶ **Алмалы-салмалы аспаптарды алмастыру кезінде қорғау қолғабын киіңіз.** Алмалы-салмалы аспаптар ұзақ уақыт жұмыс істегеннен қызады.
- ▶ **Ылғалды материалдарды (мысалы тұсқағаз) және ылғалды жерде қырмаңыз.** Электр құралының ішіне су кірсе, ол электр тоғының соғу қаупін артады.
- ▶ **Өңделетін бетті құрамында еріткіш бар сұйықтықтармен сүртпеңіз.** Қыру кезіндегі материалдар қызып кетуі себебінен улы булар пайда болуы мүмкін.
- ▶ **Қырғышпен жұмыс істеу кезінде сақ болыңыз.** Аспап тым өткір болып жарақаттауы мүмкін.

**Өнім және қызмет сипаттамасы**

**Барлық қауіпсіздік нұсқаулықтарын және ескертпелерді оқыңыз.** Техникалық қауіпсіздік нұсқаулықтарын және ескертпелерді сақтамау тоқтың соғуына, өрт және/немесе ауыр жарақаттануларға апаруы мүмкін.

Электр құралының суреті бар бетті ашып пайдалану нұсқаулығын оқу кезінде оны ашық ұстаңыз.

**Тағайындалу бойынша қолдану**

Электр құралы ағаш заттектер, пластмасса, гипс, түсті металды және бекіту элементтерін (мысалы шындалмаған шеге, қапсырма) аралау және ажыратуға арналған. Жұмсақ қабырға плиткаларын өңдеу және кіші аймақтарды құрғақ ажарлау мен қыруға да арналған. Әсіресе қыруға жақын және біріктіру жайындағы жұмыстарға арналған. Электр құралын тек Bosch жабдықтарымен пайдалану қажет.

**Бейнеленген құрамды бөлшектер**

Көрсетілген құрамдастар нөмірленген суреттері бар беттегі электр құралының сипаттамасына сай.

- 1 Қосқыш/өшіргіш
- 2 Тербелу көлемін таңдау дөңгелегі
- 3 Жетдеткіш саңылауы
- 4 Аспап пантроны
- 5 Тұтқа (беті оқшауландырылған)
- 6 Қысқа ара полотносы\*
- 7 Қысқыш бұранда дискілік серіппемен (GOP 250 CE)
- 8 Алты қырлы дөңгелек кілт
- 9 Аспап патроны үшін адаптер (GOP 250 CE)
- 10 Терістеу пластинасы\*
- 11 Терістеу дискі\*
- 12 Аспаптың құлпын ашатын SDS-тұтқышы (GOP 300 SCE)
- 13 Шаңсорғыштың киізден жасалған дөңгелегі\*
- 14 Шаңсорғыш үшін ұстағыш қапсырма\*
- 15 Аспирациялық келте құбыр\*
- 16 Шаңсорғыш\*
- 17 Сорғыш шланг\*
- 18 Сору адаптері\*

\*Бейнеленген немесе сипатталған жабдықтар стандартты жеткізу көлемімен қамтылмайды. Толық жабдықтарды біздің жабдықтар бағдарламамыздан табасыз.

**Техникалық мәліметтер**

Мультикескіш		GOP 250 CE	GOP 300 SCE
Өнім нөмірі		3 601 B30 0..	3 601 B30 5..
Тербелу көлемін таңдау дөңгелегі		●	●
Кесімді қуатты пайдалану	Вт	250	300
Өнімділік	Вт	150	180
Бос істеу айналымдар саны $n_0$	мин <sup>-1</sup>	8000 – 20000	8000 – 20000
Тербелу бұрышы солға/оңға	°	1,4	1,4
ЕРТА-Procedure 01/2003 құжатына сай салмағы	кг	1,5	1,6
Сақтық сыныпы		□/II	□/II

Мәліметтер [U] 230 В кесімді кернеуге арналған. Басқа кернеу және елде қабылданған заңдар бұл мәліметтерді өзгертуі мүмкін.

**Шуыл және дірілдеу туралы ақпарат**

		GOP 250 CE	GOP 300 SCE
Шу эмиссиясының мәндері EN 60745-2-4 бойынша есептелген.			
А-мен белгіленген электр құралының дыбыс күші әдетте төмендегіге тең болады			
Дыбыс күші деңгейі	дБ(А)	81	79
Дыбыстық қуат деңгейі	дБ(А)	92	90
Өлшеу дәлсіздігі К	дБ	3	3
<b>Құлақты қорғау құралдарын киіңіз!</b>			
Жалпы тербелу мәндері $a_{сaғ}$ (үш бағыттың веторлық қосындысы) мен К дәлсіздігі EN 60745 бойынша есептелген:			
Ажарлау:			
$a_{сaғ}$	м/с <sup>2</sup>	2	3
К	м/с <sup>2</sup>	1,5	1,5
Қолдық дискілік арамен аралау:			
$a_{сaғ}$	м/с <sup>2</sup>	10	10
К	м/с <sup>2</sup>	1,5	1,5
Сегменттік арамен аралау:			
$a_{сaғ}$	м/с <sup>2</sup>	6,5	5
К	м/с <sup>2</sup>	1,5	1,5
Қыру:			
$a_{сaғ}$	м/с <sup>2</sup>	4,5	5
К	м/с <sup>2</sup>	1,5	1,5

Осы ескертпелерде берілген дірілдеу пәрмені EN 60745 ережесінде мөлшерленген өлшеу әдісі бойынша есептелген болып электр құралдарды бір-бірімен салыстыру үшін пайдаланылуы мүмкін. Ол дірілдеу қуатын шамалап өлшеу үшін де жарамды.

Берілген діріл көлемі электр құралының негізгі жұмыстары үшін берілген. Егер электр құрал басқа жұмыстар үшін түрлі керек-жарақтармен басқа алмалы-салмалы аспаптар менен немесе жетімсіз күтумен пайдаланылса дірілдеу көлемдері өзгереді. Бұл жұмыс барысындағы діріл қуатын арттырады. Дірілдеу қуатын нақты есептеу үшін құрал өшірілген және қосылған болып пайдаланылмаған уақыттарды да ескеру қажет. Бұл дірілдеу қуатын бүкіл жұмыс уақытында қатты төмендетеді.

Пайдаланушыны дірілдеу әсерінен сақтау үшін қосымша қауіпсіздік шараларын қолдану қажет, мысалы: электр құралды және алмалы-салмалы аспаптарды күту, қолдарды ыстық ұстау, жұмыс әдістерін ұйымдыстыру.

**Сәйкестік мәлімдемесі** 

Жеке жауапкершілікпен біз „Техникалық мәліметтер“ де сипатталған өнімнің 2011/65/EU, 2014/30/EU, 2006/42/EC ережелеріндегі барлық тиісті анықтамаларына өзгерістері менен бірге сәйкес екенін және төмендегі нормаларға сай екенін кепілдендіреміз: EN 60745-1, EN 60745-2-4.

Техникалық құжаттар (2006/42/EC) төмендегідей:  
Robert Bosch GmbH, PT/ETM9,  
70764 Leinfelden-Echterdingen, GERMANY

## 138 | Қазақша

Henk Becker  
Executive Vice President  
Engineering

Helmut Heinzelmann  
Head of Product Certification  
PT/ETM9

TPA  
*Henk Becker* *i.v. Heinzelmann*

Robert Bosch GmbH, Power Tools Division  
70764 Leinfelden-Echterdingen, GERMANY  
Leinfelden, 24.09.2014

## Жинау

## Жұмыс құралын ауыстыру

- ▶ Барлық жұмыстардан алдын электр құралының желілік айырын розеткадан шығарыңыз.
- ▶ Аспап алмастыру кезінде қорғау қолғабын киіңіз. Алмалы-салмалы аспаптарға тию жарақаттану қаупін туындатады.

## Алмалы-салмалы аспаптарды таңдау

Жұмыс құралы	Материал	
	HCS ағаштық сегменттің ара* Биметалды сегменттік ара полотносы*	Ағаштық заттектер, пластик Ағаш, пластмасса, түсті метал
	HCS-қысқа ара полотнолары ағаш*	Ағаштық заттектер, пластик, гипс және басқа жұмсақ материалдар
	Биметалды қысқа ара полотнолары метал*	Метал (мысалы, шыңдалмаған шеге, бұрандалар, кіші профильдер), түсті металдар
	қос металдық қолдық арадискі ағаш пен метал*	Ағаш, метал, түсті металдар
	НМ-бүдірлі сегменттік ара полотносы*	Цементті тігістерді, жұмсақ қабырға плиткаларын, әйнекті талшық пен арматураланған пластмасса және басқа абразив материалдар
	НМ-бүдірлі дельта пластинасы*	
	Қырғыш, тұрақты*	Кілемдер, төсеулер
	Қырғыш, иілмелі*	Силикон мен басқа майысқақ материалдар

\* Таңдамалы жабдықтар; барлық жабдықтарды Bosch жабдықтар бағдарламасында табасыз.

## Жұмыс құралы

## Материал



Delta сериялық 93 мм ажарлау дискі үшін ажарлау пластинасы\*

тегістеу дискіне байланысты

\* Таңдамалы жабдықтар; барлық жабдықтарды Bosch жабдықтар бағдарламасында табасыз.

## Алмалы-салмалы аспапты орнату/алмастыру (GOP 250 CE)

Керек болса орнатылған алмалы-салмалы аспапты шешіңіз.

Электр құралын алу үшін алты қырлы дөңбек кілтпен **8** бұранданы **7** босатып құралды алыңыз.

Керекті электр құралды (мысалы, қол ара дискісін **6**) аспап патронына **4** ойығы төменге көрсететін етіп орнатыңыз (графикалық беттегі суретті қараңыз, алмалы-салмалы аспаптың жазуларын жоғарыдан көруге болады).

Электр құралды әр жұмыс үшін қолайлы күйге бұрап аспап патронының дөңестерінде **4** тіретіңіз. Онда аралығы  $30^\circ$  болатын **12** күй болуы мүмкін.

Басқа аралық күйлер үшін алаптерді **9** (жабдық) пайдалану мүмкін: адаптерді аспап патронының тегіс жағымен аспап патронының **4** дөңесінде тіретіңіз (графикалық беттегі суретті қараңыз). Электр құралын адаптерге кез келген күйде орнатыңыз.

Алмалы-салмалы аспапты **7** бұрандасымен бекітіңіз.

Бұранданы алты қырлы дөңбек кілтпен **8** бұранданың дискілік серіппесі алмалы-салмалы аспапта тегіс жатқаныша тартыңыз.

- ▶ **Алмалы-салмалы аспаптың бекем тұрғанына көз жеткізіңіз.** Қате немесе нашар бекілген алмалы-салмалы аспаптар пайдалану кезінде сізге қауіп төндіруі мүмкін.

## Алмалы-салмалы аспапты орнату/алмастыру (GOP 300 SCE)

Керек болса орнатылған алмалы-салмалы аспапты шешіңіз.

Ол үшін SDS тұтқышын **12** тірелгенше (одна көп емес) ашып алмалы-салмалы аспапты алып қойыңыз.

Керекті электр құралды (мысалы, қол ара дискісін **6**) аспап патронына **4** ойығы төменге көрсететін етіп орнатыңыз (графикалық беттегі суретті қараңыз, алмалы-салмалы аспаптың жазуларын жоғарыдан көруге болады).

Электр құралды әр жұмыс үшін қолайлы күйге бұрап аспап патронының дөңестерінде **4** тіретіңіз. Онда аралығы  $30^\circ$  болатын **12** күй болуы мүмкін.

SDS тұтқышын **12** ол электр құралының корпусына жататын етіп жабыңыз.

- ▶ **Алмалы-салмалы аспаптың бекем тұрғанына көз жеткізіңіз.** Қате немесе нашар бекілген алмалы-салмалы аспаптар пайдалану кезінде сізге қауіп төндіруі мүмкін.

**Тегістеу дискін тегістеу пластинасында орнату/алмастыру**

Тегістеу пластинасы **10** жабысқақ матамен жабықталған болып тегістеу дискін жылдам және оңай бекітеді.

Берік ұстауды қамтамасыз ету үшін жапсырма матасын тегістеу пластинасында **10** тегістеу дискін **11** орнатудан алдын қағып шығыңыз.

Тегістеу дискін **11** тегістеу пластинасының **10** бір шетіне қойып сосын тегістеу дискін тегістеу пластинасына орнатып қатты басыңыз.

Оптималды шаңсоруды қамтамасыз ету үшін тегістеу дискіндегі ойықтардың тегістеу пластинасының ойықтарымен сәйкес болуына көз жеткізіңіз.

Тегістеу дискін **11** шешу үшін оны ұшынан ұстап тегістеу пластинасынан **10** шығарыңыз.

Bosch ұсынатын жабдықтар ассортименті арасынан Delta 93 мм сериялы барлық тегістеу дискілерін, тегістеу және тазалау, ажарлағыштарын пайдалануыңызға болады.

Тоқылмаған/жылтырату киізі сияқты тегістеу жабдықтары да осы әдіспен тегістеу пластинасына бекітіледі.

**Тегістеу дискін таңдау**

Өңделетін материал және қажетті беттің алынуына байланысты түрлі тегістеу дискілері ұсынылады:

Егеуқұм қағазы	Материал	Пайдалану	Түйіршіктілік	
best <b>TOP</b> Paint	– Барлық ағаш түрлері (мысалы, қатты, жұмсақ, ЖАТ, құрылыс панельдері) – Металл материалдар	Сүргіленбеген брус немесе тақтайларды алдын ала тегістеу үшін	дөрекі	40 60
		Жалпақ тегістеу және аздаған кедір - бүдірді тегістеу үшін	орташа	80 100 120
		Ағашты ақырғы және жұқалап тегістеу үшін	майда	180 240 320 400
		Бояуды тегістеу үшін	дөрекі	40 60
best <b>TOP</b> Wood	– бояу – лак – толтырғыш – қалақша	Боялған беттерді тегістеу үшін (мысалы, жағындыларды, бояу тамшыларын және аққан іздерді жою)	орташа	80 100 120
		Лактың төсеме бояуын тегістеу	майда	180 240 320 400

**Шаңды және жоңқаларды сору**

- ▶ Қорғасын бояу, кейбір ағаш сорттары, минералдар және металлдар бар кейбір материалдардың шаңы денсаулыққа зиянды болуы мүмкін. Шаңға тию және шаңды жұту пайдалануында немесе жанындағы адамдарда аллергиялық реакцияларды және/немесе тыныс жолдарының ауруларын тудыруы мүмкін. Кейбір шаң түрлері, әсіресе емен және шамшат ағашының шаңы, әсіресе, ағашты өңдеу қалдықтарымен (хромат, ағашты қорғау заты) бірге канцерогендер болып есептеледі. Асбестік материал тек қана мамандармен өңделуі керек.
  - Мүмкіншілігінше осы материал үшін сәйкес келетін шаңсорғышты пайдаланыңыз.
  - Жұмыс орнының жақсы желдетілуіне көз жеткізіңіз.
  - P2 сүзгі сыныпындағы газқағарды пайдалану ұсынылады.

Өңделетін материалдар үшін еліңізде қолданылатын ұйғарымдарды пайдаланыңыз.

- ▶ **Жұмыс орнында шаңның жиналуын болдырмаңыз.** Шаң оңай тұтануы мүмкін.

**Шаңсорғышты қосу (А суретін қараңыз)**

Тегістеу барысында әрдайым шаңсорғышты пайдаланыңыз.

Шаңсорғышты **16** орнату (жабдық) үшін алмалы-салмалы аспапты алып қойыңыз.

Керек болса, шаңсорғыштың **16** бөліктерін суретте көрсетілгендей біріктіріңіз. Орнатылған шаңсорғышты электр құралындағы аспап патронына **4** орнатыңыз. Шаңсорғышты оның дөңестері корпустағы тиісті тесіктерге кіретін етіп бұраңыз. Шаңсорғышты суретте көрсетілгендей ұстағыш қапсырмамен **14** электр құралында бекітіңіз.

Киізді сақинаның **13** зақымдалмағандығына және тегістеу пластинасына **10** тығыз жатуына көз жеткізіңіз. Зақымдалған киізді сақинаны бірден алмастырыңыз.

Сорғыш шлангты **17** (жабдық) құрылымына байланысты я тікелей аспирациялық құбырға **15** салыңыз я шланг ұштық бөлшегін кесіп алып, сорғыш адаптерді **18** (жабдық) шланг ұшына бұрап салып сосын оны тікелей аспирациялық құбырға **15** салыңыз. Сорғыш шлангын **17**

## 140 | Қазақша

шаңсорғышқа қосыңыз (жабдықтар). Осы нұсқаулықтар соңында түрлі шаңсорғыштарға қосу әдістері көрсетілген. Шаңсорғыш өңделетін материалға сәйкес болуы қажет. Денсаулыққа зиян, обыр туғызатын немесе құрғақ шаңдар үшін арнайы шаңсорғышты пайдаланыңыз.

## Пайдалану

- ▶ **Желі қуатына назар аударыңыз! Тоқ көзінің қуаты электр құралдың зауыттық тақтайшасындағы мәліметтеріне сай болуы қажет. 230 В белгісімен белгіленген электр құралдары 220 В жұмыс істеуі мүмкін.**

### Пайдалануға ендіру

#### Қосу/өшіру

Электр құралын **қосу үшін** қосқыш/өшіргішті **1** алға жылжытып қосқышты „I“ көзге түсетін қылыңыз.

Электр құралын **өшіру үшін** қосқыш/өшіргішті **1 „0“** қосқышы көрінгеніше артқа жылжытыңыз.

Энергия қуатын үнемдеу үшін электр құралын тек пайдаланарда қосыңыз.

#### Тербелу санын таңдау

Тербелу санын таңдайтын реттеуші арқылы **2** қажетті тербелу санын жұмыс істеу кезінде де реттеуге болады.

Талап етілетін тербелулер санын материалмен жұмыс жасау жағдайына байланысты тәжірибе арқылы анықтауға болады.

### Пайдалану нұсқаулары

- ▶ **Барлық жұмыстардан алдын электр құралының желілік айырын розеткадан шығарыңыз.**
- ▶ **Электр құралын жерге қюдан алдын оның тоқтауын күтіңіз.**

**Ескертпе:** Электр құралының желдеткіш саңылауын **3** жұмыс істеу кезінде жаппаңыз, әйтпесе электр құралының пайдалану мерзімі қысқарады.

#### Жұмыс ережелері

Тербелтетін жетек арқылы алмалы-салмалы аспап минутына 20000 реттей 2,8° тербеледі. Бұл қолайсыз, тар жерде де жұмыс істеуге мүмкіндік береді.



Жай және бір қалыпты қысыммен жұмыс істеңіз, әйтпесе жұмыс өнімділігі төмендеп, алмалы-салмалы аспап сыналанып қалады.



Электр құралын жұмыс істеу кезінде жан-жаққа жылжытыңыз, сонда алмалы-салмалы аспап қызбайды, сыналанбайды.

### Аралату

- ▶ **Бұзылмаған мінсіз ара полотносын пайдаланыңыз.** Қисайған немесе өтпес ара полотнолары сынуы, кесікті зақымдауы немесе кері соғу себебін тудырады.
- ▶ **Жеңіл құрылыс материалдарын аралату кезінде заң нұсқауларын және материал өндірушісінің ұсыныстарын орындаңыз.**
- ▶ **Қол арасымен тек ағаш, гипсокартон және т.б. сияқты жұмсақ материалдарды өңдеу қажет!**

HCS ара полотноларымен ағаш, ЖАТ, құрылыс материалдарын т.б. аралаудан алдын шеге, бұранда т.б. сияқты бөгде денелердің жоқтығын тексеріңіз. Қажет болса бөгде денелерді алып тастаңыз немесе биметалды ара полотноларын пайдаланыңыз.

### Кесу

**Ескертпе:** Қабырға плиткаларын кесу барысында алмалы-салмалы аспаптар ұзақ пайдаланудан да тозатындығын есте сақтаңыз.

### Ажарлау

Көшіру деңгейі және тегістелген бет сапасы тегістеу дискін таңдау, таңдалған тербелулер саны және басу күші арқылы реттеледі.

Тек мінсіз тегістеу дискімен ғана дұрыс тегістеуге, сол арқылы электр құралын сақтауға болады.

Ажарлау дискінің қызмет мерзімін ұзарту үшін бірқалыпты басуға талпыныңыз.

Өте қатты басу электр құралы мен тегістеу дискінің тез тозуын тудырады.

Бұрыш, қыр және әрең жететін жайларды нақты тегістеу үшін тегістеу пластинасының ұшын немесе қырын пайдалану керек.

Нүктелі тегістеуде диск қатты қызып кетуі мүмкін. Тербелу саны мен қысымды азайтып тегістеу дискін жүйелі түрде суытыңыз.

Металл өндеген тегістеу дискін басқа материалдар үшін пайдаланбаңыз.

Тек түпнұсқалы Bosch ажарлау жабдықтарын пайдаланыңыз.

Тегістеу барысында әрдайым шаңсорғышты пайдаланыңыз.

### Қыру

Қыру үшін жоғары тербелу басқышын таңдаңыз.

Жұмсақ тіректе (мысалы ағашта) жалпақ бұрышта және аз қысымбен жұмыс істеңіз. Әйтпесе қырғыш қатты кесіп кетуі мүмкін.

## Техникалық күтім және қызмет

### Қызмет көрсету және тазалау

- ▶ **Барлық жұмыстардан алдын электр құралының желілік айырын розеткадан шығарыңыз.**
- ▶ **Дұрыс және сенімді істеу үшін электр құралмен желдеткіш тесікті таза ұстаңыз.**



Бүдірлі алмалы-салмалы аспаптарды (жабдықтар) жүйелі түрде сымды қылшақпен тазалаңыз.

Егер байланыс сымын алмастыру қажет болса, қауіпсіздіктің төмендеуіне жол бермес үшін алмастыруды тек Bosch немесе Bosch электр құралдарының авторизацияланған клиенттерге қызмет көрсету орталықтарында орындаңыз.

### Тұтынушыға қызмет көрсету және пайдалану кеңестері

Қызмет көрсету шеберханасы өнімді жөндеу және күту, сондай-ақ қосалқы бөлшектер туралы сұрақтарға жауап береді. Қажетті сызбалар мен қосалқы бөлшектер туралы ақпаратты мына мекенжайдан табысыз:

[www.bosch-pt.com](http://www.bosch-pt.com)

Кеңес беруші Bosch қызметкерлері өнімді пайдалану және олардың қосалқы бөлшектері туралы сұрақтарыңызға тиынақты жауап береді.

Барлық сұраулар мен қосалқы бөлшектерге тапсырыс беру кезінде міндетті түрде электр құрал зауытық тақтайшасындағы 10-орынды өнім нөмірін жазыңыз.

Өндіруші талаптары мен нормаларының сақталуымен электр құралын жөндеу және кепілді қызмет көрсету барлық мемлекеттер аумағында тек „Роберт Бош“ фирмалық немесе авторизацияланған қызмет көрсету орталықтарында орындалады.

ЕСКЕРТУ! Заңсыз жолмен әкелінген өнімдерді пайдалану қауіпті, денсаулығыңызға зиян келтіруі мүмкін. Өнімдерді заңсыз жасау және тарату әкімшілік және қылмыстық тәртіп бойынша Заңмен қудаланады.

### Қазақстан

ЖШС „Роберт Бош“

Электр құралдарына қызмет көрсету орталығы

Алматы қаласы

Қазақстан

050050

Райымбек данғылы

Коммунальная көшесінің бұрышы, 169/1

Тел.: +7 (727) 232 37 07

Факс: +7 (727) 233 07 87

E-Mail: [info.powertools.ka@bosch.com](mailto:info.powertools.ka@bosch.com)

Ресми сайты: [www.bosch.kz](http://www.bosch.kz); [www.bosch-pt.kz](http://www.bosch-pt.kz)

### Кәдеге жарату

Электр құралдар, жабдықтар және бумаларын айналаны қорғайтын кәдеге жаратуға апару қажет.

Электр құралдарды үй қоқысына тастамаңыз!

### Тек қана ЕО елдері үшін:



Электр және электрондық ескі құралдар бойынша Еуропа 2012/19/EU ережесі және оның ұлттық заңдарда орындалуы бойынша басқа пайдаланып болмайтын электр құралдар бөлек жиналып кәдеге жаратылуы қажет.

Техникалық өзгерістер енгізу құқығы сақталады.

## Română

### Instrucțiuni privind siguranța și protecția muncii

#### Indicații generale de avertizare pentru scule electrice

**⚠️ AVERTISMENT** Citiți toate indicațiile de avertizare și instrucțiunile. Nerespectarea indicațiilor de avertizare și a instrucțiunilor poate provoca electrocutare, incendii și/sau răniiri grave.

**Păstrați toate indicațiile de avertizare și instrucțiunile în vederea utilizărilor viitoare.**

Termenul de „sculă electrică” folosit în indicațiile de avertizare se referă la sculele electrice alimentate de la rețea (cu cablu de alimentare) și la sculele electrice cu acumulator (fără cablu de alimentare).

#### Siguranța la locul de muncă

- ▶ **Mențineți-vă sectorul de lucru curat și bine iluminat.** Dezordinea sau sectoarele de lucru neluminate pot duce la accidente.
- ▶ **Nu lucrați cu scula electrică în mediu cu pericol de explozie, în care există lichide, gaze sau pulberi inflamabile.** Sculele electrice generează scântei care pot aprinde praful sau vaporii.
- ▶ **Nu permiteți accesul copiilor și al altor persoane în timpul utilizării sculei electrice.** Dacă vă este distrasă atenția puteți pierde controlul asupra mașinii.

#### Siguranță electrică

- ▶ **Ștecherul sculei electrice trebuie să fie potrivit prizei electrice. Nu este în nici un caz permisă modificarea ștecherului. Nu folosiți fișe adaptoare la sculele electrice legate la pământ de protecție.** Ștecherurile nemonificate și prizele corespunzătoare diminuează riscul de electrocutare.
- ▶ **Evitați contactul corporal cu suprafețe legate la pământ ca țevi, instalații de încălzire, sobe și frigider.** Există un risc crescut de electrocutare atunci când corpul vă este legat la pământ.
- ▶ **Feriți mașina de ploaie sau umezeală.** Pătrunderea apei într-o sculă electrică mărește riscul de electrocutare.
- ▶ **Nu schimbați destinația cablului folosindu-l pentru transportarea sau suspendarea sculei electrice ori pentru a trage ștecherul afară din priză. Feriți cablul de căldură, ulei, muchii ascuțite sau componente aflate în mișcare.** Cablurile deteriorate sau încurcate măresc riscul de electrocutare.
- ▶ **Atunci când lucrați cu o sculă electrică în aer liber, folosiți numai cabluri prelungitoare adecvate și pentru mediul exterior.** Folosirea unui cablu prelungitor adecvat pentru mediul exterior diminuează riscul de electrocutare.

## 142 | Română

► **Atunci când nu poate fi evitată utilizarea sculei electrice în mediu umed, folosiți un întrerupător automat de protecție împotriva tensiunilor periculoase.** Întrubuințarea unui întrerupător automat de protecție împotriva tensiunilor periculoase reduce riscul de electrocutare.

**Siguranța persoanelor**

► **Fiți atenți, aveți grijă de ceea ce faceți și procedați rațional atunci când lucrați cu o sculă electrică. Nu folosiți scula electrică atunci când sunteți oboșiți sau vă aflați sub influența drogurilor, a alcoolului sau a medicamentelor.** Un moment de neatenție în timpul utilizării mașinii poate duce la răni grave.

► **Purtați echipament personal de protecție și întotdeauna ochelari de protecție.** Purtarea echipamentului personal de protecție, ca masca pentru praf, încălțăminte de siguranță antiderapantă, cască de protecție sau protecția auditivă, în funcție de tipul și utilizarea sculei electrice, diminuează riscul rănilor.

► **Evitați o punere în funcțiune involuntară. Înainte de a introduce ștecherul în priză și/sau de a introduce acumulatorul în scula electrică, de a o ridica sau de a o transporta, asigurați-vă că aceasta este oprită.** Dacă atunci când transportați scula electrică țineți degetul pe întrerupător sau dacă porniți scula electrică înainte de a racorda la rețeaua de curent, puteți provoca accidente.

► **Înainte de pornirea sculei electrice îndepărtați dispozitivele de reglare sau cheile fixe din aceasta.** Un dispozitiv sau o cheie lăsată într-o componentă de mașină care se rotește poate duce la răni.

► **Evitați o ținută corporală nefirească. Adoptați o poziție stabilă și mențineți-vă întotdeauna echilibrul.** Astfel veți putea controla mai bine mașina în situații neașteptate.

► **Purtați îmbrăcăminte adecvată. Nu purtați îmbrăcăminte largă sau podoabe. Feriți părul, îmbrăcămintea și mânușile de piesele aflate în mișcare.** Îmbrăcămintea largă, părul lung sau podoabele pot fi prinse în piesele aflate în mișcare.

► **Dacă pot fi montate echipamente de aspirare și colectare a prafului, asigurați-vă că acestea sunt racordate și folosite în mod corect.** Folosirea unei instalații de aspirare a prafului poate duce la reducerea poluării cu praf.

**Utilizarea și manevrarea atentă a sculelor electrice**

► **Nu suprasolicitați mașina. Folosiți pentru executarea lucrării dv. scula electrică destinată aceluși scop.** Cu scula electrică potrivită lucrați mai bine și mai sigur în domeniul de putere indicat.

► **Nu folosiți scula electrică dacă aceasta are întrerupătorul defect.** O sculă electrică, care nu mai poate fi pornită sau oprită, este periculoasă și trebuie reparată.

► **Scoateți ștecherul afară din priză și/sau îndepărtați acumulatorul, înainte de a executa reglaje, a schimba accesoriul sau de a pune mașina la o parte.** Această măsură de prevedere împiedică pornirea involuntară a sculei electrice.

► **Păstrați sculele electrice nefolosite la loc inaccesibil copiilor. Nu lăsați să lucreze cu mașina persoane care nu sunt familiarizate cu aceasta sau care nu au citit aceste instrucțiuni.** Sculele electrice devin periculoase atunci când sunt folosite de persoane lipsite de experiență.

► **Întrețineți-vă scula electrică cu grijă. Controlați dacă componentele mobile ale sculei electrice funcționează impecabil și dacă nu se blochează, sau dacă există piese rupte sau deteriorate astfel încât să afecteze funcționarea sculei electrice. Înainte de utilizare dați la reparat piesele deteriorate.** Cauza multor accidente a fost întreținerea necorespunzătoare a sculelor electrice.

► **Mențineți bine ascuțite și curate dispozitivele de tăiere.** Dispozitivele de tăiere întreținute cu grijă, cu tăișuri ascuțite se înțepenesc în mai mică măsură și pot fi conduse mai ușor.

► **Folosiți scula electrică, accesoriile, dispozitivele de lucru etc. conform prezentelor instrucțiuni. Țineți cont de condițiile de lucru și de activitatea care trebuie desfășurată.** Folosirea sculelor electrice în alt scop decât pentru utilizările prevăzute, poate duce la situații periculoase.

**Service**

► **Încredințați scula electrică pentru reparare numai personalului de specialitate, calificat în acest scop, repararea făcându-se numai cu piese de schimb originale.** Astfel veți fi siguri că este menținută siguranța mașinii.

**Instrucțiuni de siguranță pentru multi-cutter**

► **Prindeți scula electrică de suprafețele de prindere izolate atunci când executați operații în cursul cărora accesoriul poate atinge conductorii ascunși sau propriul cordon de alimentare.** Contactul cu un cablu aflat sub tensiune poate pune sub tensiune și componentele metalice ale sculei electrice și duce la electrocutare.

► **Folosiți scula electrică numai pentru șlefuire uscată.** Pătrunderea apei în scula electrică mărește riscul de electrocutare.

► **Atenție, pericol de incendiu! Evitați încălzirea excesivă a materialului abraziv și a șlefuitorului. Înaintea pauzelor de lucru goliți întotdeauna recipientul de colectare a prafului.** Praful rezultat în urma șlefuirii, din sacul colector de praf, microfiltru, sacul de hârtie (sau din sacul colector de praf respectiv filtrul aspiratorului de praf) se poate autoaprinde în condiții nefavorabile, ca degajarea de scântei în timpul șlefuirii metalelor. Un pericol deosebit apare atunci când praful rezultat în urma șlefuirii este amestecat cu resturi de lac, poliuretani sau alte substanțe chimice iar materialul abraziv este înfierbântat în urma lucrului îndelungat.

► **Țineți mâinile în afara sectorului de debitare. Nu apucați pe dedesubt piesa prelucrată.** În caz de contact cu pânda de ferăstrău există pericol de rănire.

- ▶ **Folosiți detectoare adecvate pentru a localiza conducte de alimentare ascunse sau adresați-vă în acest scop regiei locale furnizoare de utilități.** Contactul cu conductorii electrici poate duce la incendii și electrocutare. Deteriorarea unei conducte de gaz poate provoca explozii. Spargerea unei conducte de apă cauzează pagube materiale sau poate duce la electrocutare.
- ▶ **Apucați strâns mașina în timpul lucrului și adoptați o poziție stabilă.** Scula electrică se conduce mai bine cu ambele mâini.
- ▶ **Asigurați piesa de lucru.** O piesă de lucru fixată cu dispozitive de prindere sau într-o menhină este ținută mai sigur decât cu mâna dumneavoastră.
- ▶ **Puneți mănuși de protecție pentru schimbarea accesoriilor.** După o utilizare mai îndelungată accesoriile se înfierbântă.
- ▶ **Nu răzuți materiale umezite (de ex. tapet) și nici nu lucrați pe un substrat umed.** Pătrunderea apei în scula electrică mărește riscul de electrocutare.
- ▶ **Nu tratați suprafața de prelucrat cu lichide care conțin solvenți.** Din cauza încălzirii materialele de prelucrat în timpul răzuirii se pot degaja vapori nocivi.
- ▶ **Fiți deosebit de precauți atunci când manevrați răzuitorul.** Scula este foarte ascuțită, există pericol de rănire.

## Descrierea produsului și a performanțelor



**Citiți toate indicațiile de avertizare și instrucțiunile.** Nerespectarea indicațiilor de avertizare și a instrucțiunilor poate provoca electrocutare, incendii și/sau răniri grave.

Vă rugăm să desfășurați pagina pliantă cu redarea mașinii și să o lăsați desfășurată cât timp citiți instrucțiunile de folosire.

## Utilizare conform destinației

Scula electrică este destinată debitării și tăierii materialelor lemnoase, materialului plastic, gipsului, metalelor neferoase și elementelor de fixare (de ex. cuie necălite, capse). Este deosebit de adecvat pentru prelucrarea plăcilor de faianță moale cât și pentru șlefuirea uscată și răzuirea suprafețelor mici. Este în mod special adecvată lucrului și la nivel și în apropierea marginilor. Scula electrică poate fi folosită numai împreună cu accesoriile Bosch.

## Elemente componente

Numotarea elementelor componente se referă la schița sculei electrice de pe pagina grafică.

- 1 Întrerupător pornit/oprit
- 2 Rozetă de reglare pentru preselecția numărului de vibrații
- 3 Fante de aerisire
- 4 Sistem de prindere accesorii
- 5 Mâner (suprafață de prindere izolată)
- 6 Pânză de ferăstrău pentru tăiere cu penetrare directă în material\*
- 7 Șurub de strângere cu arc-disc (GOP 250 CE)
- 8 Cheie imbus
- 9 Adaptor pentru sistem de prindere accesorii (GOP 250 CE)
- 10 Placă de șlefuit\*
- 11 Foaie abrazivă\*
- 12 Pârghie SDS pentru deblocarea accesorii (GOP 300 SCE)
- 13 Inel din pâslă al dispozitivului de aspirare a prafului\*
- 14 Clemă de fixare a dispozitivului de aspirare a prafului\*
- 15 Racord de aspirare\*
- 16 Dispozitiv de aspirare a prafului\*
- 17 Furtun de aspirare\*
- 18 Adaptor de aspirare\*

\*Accesoriile ilustrate sau descrise nu sunt cuprinse în setul de livrare standard. Puteți găsi accesoriile complete în programul nostru de accesorii.

## Date tehnice

Multi-Cutter		GOP 250 CE	GOP 300 SCE
Număr de identificare		3 601 B30 0..	3 601 B30 5..
Preselecția numărului de vibrații		●	●
Putere nominală	W	250	300
Putere debitată	W	150	180
Turație la mersul în gol $n_0$	rot./min	8000 – 20000	8000 – 20000
Unghi de oscilație stânga/dreapta	°	1,4	1,4
Greutate conform EPTA-Procedure 01/2003	kg	1,5	1,6
Clasa de protecție		□/II	□/II

Specificațiile sunt valabile pentru o tensiune nominală [U] de 230 V. În cazul unor tensiuni diferite și al unor modele de execuție specifice anumitor țări, aceste specificații pot varia.

144 | Română

**Informație privind zgomotul/vibrațiile**

		<b>GOP 250 CE</b>	<b>GOP 300 SCE</b>
Valorile zgomotului emis au fost determinate conform EN 60745-2-4.			
Nivelul de zgomot evaluat A al mașinii este în mod normal de			
Nivel presiune sonoră	dB(A)	81	79
Nivel putere sonoră	dB(A)	92	90
Incertitudine K	dB	3	3
<b>Purtați protecție auditivă!</b>			
Valorile totale ale vibrațiilor $a_h$ (suma vectorială a trei direcții) și incertitudinea K au fost determinate conform EN 60745:			
șlefuire:			
$a_h$	$m/s^2$	2	3
K	$m/s^2$	1,5	1,5
tăiere cu pânză de ferăstrău cu intrare directă în material:			
$a_h$	$m/s^2$	10	10
K	$m/s^2$	1,5	1,5
tăiere cu pânză de ferăstrău segmentată:			
$a_h$	$m/s^2$	6,5	5
K	$m/s^2$	1,5	1,5
răzuire:			
$a_h$	$m/s^2$	4,5	5
K	$m/s^2$	1,5	1,5

Nivelul vibrațiilor specificat în prezentele instrucțiuni a fost măsurat conform unei proceduri de măsurare standardizate în EN 60745 și poate fi utilizat la compararea diferitelor scule electrice. El poate fi folosit și pentru evaluarea provizorie a solicitării vibratorii.

Nivelul specificat al vibrațiilor se referă la cele mai frecvente utilizări ale sculei electrice. În eventualitatea în care scula electrică este utilizată pentru alte aplicații, împreună cu accesorii diverse sau care diferă de cele indicate sau nu beneficiază de o întreținere satisfăcătoare, nivelul vibrațiilor se poate abate de la valoarea specificată. Aceasta poate amplifica considerabil solicitarea vibratorie de-a lungul întregului interval de lucru.

Pentru o evaluare exactă a solicitării vibratorii ar trebui luate în calcul și intervalele de timp în care scula electrică este deconectată sau funcționează, dar nu este utilizată efectiv. Această metodă de calcul ar putea duce la reducerea considerabilă a valorii solicitării vibratorii pe întreg intervalul de lucru. Stabiliți măsuri de siguranță suplimentare pentru protejarea utilizatorului împotriva efectului vibrațiilor, ca de exemplu: întreținerea sculei electrice și a accesoriilor, menținerea căldurii mâinilor, organizarea proceselor de muncă.

**Declarație de conformitate** 

Declarăm pe proprie răspundere că produsul descris la paragraful „Date tehnice” corespunde tuturor dispozițiilor relevante ale Directivelor 2011/65/UE, 2014/30/UE, 2006/42/CE inclusiv modificărilor acestora și este în conformitate cu următoarele standarde: EN 60745-1, EN 60745-2-4.

Documentație tehnică (2006/42/CE) la:  
Robert Bosch GmbH, PT/ETM9,  
70764 Leinfelden-Echterdingen, GERMANY

Henk Becker	Helmut Heinzelmann
Executive Vice President	Head of Product Certification
Engineering	PT/ETM9

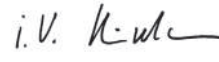









*PPA*  
 i.V. 

Robert Bosch GmbH, Power Tools Division  
70764 Leinfelden-Echterdingen, GERMANY  
Leinfelden, 24.09.2014

**Montare****Schimbarea accesoriilor**

- ▶ **Înainte oricăror intervenții asupra sculei electrice scoateți cablul de alimentare afară din priză.**
- ▶ **Pentru schimbarea accesoriilor folosiți măști de protecție.** În caz de atingere a accesoriilor există pericol de rănire.

**Selecția accesoriilor**

Accesoriu	Material
 Pânză de ferăstrău HCS segmentată pentru lemn*	materiale lemnoase, material plastic
 Pânză de ferăstrău bimetal segmentată*	Materiale lemnoase, material plastic, metale neferoase
 Pânze de ferăstrău HCS pentru lemn, tăiere cu penetrare directă în material*	Materiale lemnoase, material plastic, gips și alte materiale moi
 Pânze de ferăstrău bimetal de tăiere cu penetrare directă în material, pentru metal*	Metal (de exemplu cuie, șuruburi necălite, profile mi mici), metale neferoase
 Pânză de ferăstrău bimetal cu intrare directă în material, pentru metal*	lemn, metal, metale neferoase
 Pânză de ferăstrău presărată cu carburi metalice – Riff*	Rosturi umplute cu ciment, faianță moale, materiale plastice armate cu fibre de sticlă și alte materiale abrazive
 Placă Delta cu carburi metalice, zimțată*	
 Răzuitor, rigid*	Mochetă, acoperiri de pardoseală
 Răzuitor, flexibil*	Silicon și alte materiale elastice
 Placă de șlefuit pentru foi abrazive din seria Delta de 93 mm*	în funcție de foia abrazivă

\* Accesorii opționale; găsiți gama completă de accesorii în programul de accesorii Bosch.

**Montarea/schimbarea accesoriilor (GOP 250 CE)**

Dacă este necesar, extrageți un accesoriu deja montat.

În vederea extragerii accesoriului, slăbiți cu cheia imbus **8** șurubul **7** și demontați accesoriul.

Puneți astfel accesoriul dorit (de ex. pânză de ferăstrău cu intrare directă în material **6**) pe sistemul de prindere al accesoriilor **4**, încât degajarea să fie îndreptată în jos (vezi figura de

la pagina grafică, inscripția de pe accesoriu poate fi citită de sus).

Întoarceți accesoriul într-o poziție avantajoasă pentru lucrarea ce urmează a se executa, și fixați-l în camele sistemului de prindere al accesoriilor **4**. Sunt posibile douăsprezece poziții la câte un interval de 30° fiecare.

Pentru alte poziții intermediare puteți folosi adaptorul **9** (accesoriu): Fixați adaptorul cu fața netedă pe sistemul de prindere al accesoriilor **4** (vezi figura de la pagina grafică). Puneți accesoriul în poziția dorită pe adaptor.

Fixați accesoriul cu șurubul **7**. Strângeți șurubul cu cheia imbus **8** până când arcul-disc se va sprijini cu toată suprafața pe accesoriu.

► **Verificați fixarea sigură a accesoriului.** Accesoriile fixate greșit sau nesigur se pot desprinde în timpul funcționării sculei electrice și vă pot pune în pericol.

**Montarea/schimbarea accesoriilor (GOP 300 SCE)**

Dacă este necesar, extrageți un accesoriu deja montat.

Deschideți în acest scop pârghia SDS **12** până la punctul de oprire (nu mai mult) și extrageți accesoriul.

Puneți astfel accesoriul dorit (de ex. pânză de ferăstrău cu intrare directă în material **6**) pe sistemul de prindere al accesoriilor **4**, încât degajarea să fie îndreptată în jos (vezi figura de la pagina grafică, inscripția de pe accesoriu poate fi citită de sus).

Întoarceți accesoriul într-o poziție avantajoasă pentru lucrarea ce urmează a se executa, și fixați-l în camele sistemului de prindere al accesoriilor **4**. Sunt posibile douăsprezece poziții la câte un interval de 30° fiecare.

Închideți astfel pârghia SDS **12**, încât să se sprijine pe carcasa sculei electrice.

► **Verificați fixarea sigură a accesoriului.** Accesoriile fixate greșit sau nesigur se pot desprinde în timpul funcționării sculei electrice și vă pot pune în pericol.

**Montarea/schimbarea foi abrazive de pe placa de șlefuit**

Placa de șlefuit **10** este prevăzută cu o țesătură tip arici, pentru ca dumneavoastră să puteți fixa pe aceasta, repede și simplu, foile abrazive cu prindere tip arici.

Scuturați prin baterie țesătura tip arici a plăcii de șlefuit **10** înainte de așezarea foi abrazive **11**, pentru a permite aderența optimă.

Puneți foia abrazivă **11** colinar pe o latură a plăcii de șlefuit **10**, apoi aplicați foia abrazivă pe placa de șlefuit și fixați-o bine prin presare.

Pentru asigurarea aspirării optime a prafului, aveți grijă ca decupajele foile abrazive să se suprapună pe orificiile plăcii de șlefuit.

Pentru scoaterea foi abrazive **11** apucați-o pe aceasta de un vârf și trageți-o jos de pe placa de șlefuit **10**.

Puteți folosi toate foile abrazive, pâslele de lustruit și de postavurile de curățat cu dimensiunea de 93 mm, pentru șlefuitoare Delta ale programului de accesorii Bosch.

Accesoriile de șlefuit ca postavul/pâsla de lustruit se fixează în același mod pe placa de șlefuit.

146 | Română

**Alegerea foi abrazive**

Corespunzător materialului de prelucrat și cantității de material care se dorește a fi îndepărtată de pe suprafața șlefuită, sunt disponibile diferite foi abrazive:

Foie abrazivă	Material	Utilizare	Granulație	
<b>best Wood</b>	– toate materialele lemnoase (de exemplu lemn de exență tare și moale, plăci aglomerate, plăci pentru construcții)	Pentru șlefuirea preliminară de ex. a grinzilor și scândurilor cu asperități, nerindeluite	mare	40 60
		Pentru șlefuirea plană și nivelarea micilor denivelări	medie	80 100 120
	– materiale metalice	Pentru șlefuirea de finisare și șlefuirea fină a lemnului	fină	180 240 320 400
<b>best Paint</b>	– vopsea – lac – filer – material de șpacluit	Pentru îndepărtarea prin șlefuire a straturilor de vopsea	mare	40 60
		Pentru șlefuirea vopselei de grund (de exemplu pentru îndepărtarea dărelor lăsate de pensulă, a picăturilor de vopsea și a vopselei aplicate în exces)	medie	80 100 120
		Pentru șlefuirea finală a grundurilor înainte de lăcuire	fină	180 240 320 400

**Aspirarea prafului/așchiilor**

► Pulberile rezultate din prelucrarea de materiale cum sunt vopselele pe bază de plumb, anumite tipuri de lemn, minerale și metal pot fi dăunătoare sănătății. Atingerea sau inspirarea acestor pulberi poate provoca reacții alergice și/sau îmbolnăvirile căilor respiratorii ale utilizatorului sau a le persoanelor aflate în apropiere.

Anumite pulberi cum sunt pulberea de lemn de stejar sau de fag sunt considerate a fi cancerigene, mai ales în combinație cu materiale de adaos utilizate la prelucrarea lemnului (cromat, substanțe de protecție a lemnului). Materialele care conțin azbest nu pot fi prelucrate decât de către specialiști.

- Folosiți pe cât posibil o instalație de aspirare a prafului adecvată pentru materialul prelucrat.
- Asigurați buna ventilație a locului de muncă.
- Este recomandabil să se utilizeze o mască de protecție a respirației având clasa de filtrare P2.

Respectați prescripțiile din țara dumneavoastră referitoare la materialele de prelucrat.

► **Evitați acumulările și depunerile de praf la locul de muncă.** Pulberile se pot aprinde cu ușurință.

**Racordarea dispozitivului de aspirare a prafului (vezi figura A)**

Pentru șlefuire racordați întotdeauna scula electrică cu un dispozitiv de aspirare a prafului.

Extrageți dispozitivul de lucru în vederea montării dispozitivului de aspirare **16** (accesoriu).

Dacă este necesar asamblați componentele dispozitivului de aspirare **16** conform celor ilustrate în figură. Puneți dispoziti-

vul de aspirare a prafului gata montat pe sistemul de prindere accesorii **4** al sculei electrice. Răsuciți astfel dispozitivul de aspirare a prafului încât camele sale să se înclișeteze în degajările corespunzătoare de pe carcasă. Fixați dispozitivul de aspirare a prafului conform celor ilustrate în figură cu clema de fixare **14** pe scula electrică.

Aveți grijă ca inelul din păsă **13** să fie în bună stare și să se sprijine strâns pe placa de șlefuit **10**. Înlocuiți imediat un inel din păsă deteriorat.

Montați un furtun de aspirare **17** (accesoriu) în funcție de modelul de execuție, direct pe racordul de aspirare **15**, sau tăiați capătul vechi al furtunului, înșurubați adaptorul de aspirare **18** (accesoriu) pe capătul de furtun și montați-l apoi direct pe racordul de aspirare **15**. Racordați furtunul de aspirare **17** la un aspirator de praf (accesoriu). La sfârșitul prezentelor instrucțiuni găsiți un tabel cu diverse aspiratoare de praf la care se poate face racordarea.

Aspiratorul de praf trebuie să fie adecvat pentru materialul de prelucrat.

Pentru aspirarea pulberilor extrem de nocive, cancerigene sau uscate, folosiți un aspirator special.

**Funcționare**

► **Atenție la tensiunea rețelei de alimentare! Tensiunea sursei de curent trebuie să coincidă cu datele de pe plăcuța indicatoare a tipului sculei electrice. Sculele electrice inscripționate cu 230 V pot funcționa și racordate la 220 V.**

## Punere în funcțiune

### Pornire/oprire

Pentru **pornirea** sculei electrice împingeți înainte întrerupătorul pornit/oprit **1**, astfel încât la acesta să devină vizibil „I”.

Pentru **oprirea** sculei electrice împingeți spre spate întrerupătorul pornit/oprit **1**, astfel încât la acesta să devină vizibil „0”.

Pentru a economisi energie, țineți scula electrică pornită numai atunci când o folosiți.

### Preselecția numărului de vibrații

Cu rozeta de reglare pentru preselecția numărului de vibrații **2** puteți preseleca numărul de vibrații necesar, chiar în timpul funcționării mașinii.

Numărul preselecat de vibrații depinde de material și de condițiile de lucru, putând fi determinat prin probe practice.

## Instrucțiuni de lucru

- ▶ **Înainte oricărui intervenții asupra sculei electrice scoateți cablul de alimentare afară din priză.**
- ▶ **Înainte de a pune jos scula electrică, așteptați ca aceasta să se oprească complet din funcționare.**

**Indicație:** În timpul lucrului nu țineți acoperite fantele de ventilație **3** ale sculei electrice, în caz contrar durata de viață a sculei electrice putând fi diminuată.

### Principiu de lucru

Oscilațiile mecanismului de antrenare face accesoriul să vibreze de până la 20000 ori pe minut într-o parte și în alta, într-un unghi de 2,8°. Acest fapt face posibil lucrul de precizie într-un spațiu extrem de îngust.



Lucrați cu o presiune de apăsare redusă și uniformă, în caz contrar randamentul de lucru scade iar accesoriul se poate bloca.



Deplasați scula electrică înainte și înapoi în timpul lucrului, pentru ca accesoriul să nu se încălzească prea tare și să nu se blocheze.

### Tăiere cu ferăstrăul

- ▶ **Folosiți numai pânze de ferăstrău nedeteriorate, impecabile.** Pânzele de ferăstrău îndoite sau tocite se pot rupe și influența negativ tăierea sau pot provoca recul.
- ▶ **În cazul tăierii materialelor de construcții ușoare respectați reglementările legale și recomandările producătorilor de materiale.**
- ▶ **Prin procedeul de tăiere cu pătrundere directă în material pot fi prelucrate numai materiale moi ca lemnul, gips-cartonul sau materiale similare!**

Înainte de a executa tăieri cu pânze de ferăstrău HCS în lemn, PAL, materiale de construcții etc. controlați mai întâi dacă acestea nu prezintă corpuri străine cum ar fi cuie, șuruburi sau alte asemenea. Îndepărtați corpurile străine dacă este cazul sau folosiți pânze de ferăstrău bimetal.

### Tăiere de separare

**Indicație:** La tăierea de separare a plăcilor de faianță țineți seama de faptul că accesoriile utilizate un timp mai îndelungat sunt supuse unui grad înalt de uzură.

### Șlefuire

Performanțele de îndepărtare a materialului și aspectul șlefuirii sunt determinate în principal de alegerea foii abrazive, de treapta preselecată pentru numărul de vibrații și de presiunea de apăsare.

Numai foile abrazive impecabile dau un randament bun la șlefuire și menajează scula electrică.

Aveți grijă să mențineți o presiune de apăsare constantă, pentru a prelungi durabilitatea foilor abrazive.

Mărirea exagerată a presiunii de apăsare nu duce la creșterea randamentului la șlefuire ci la uzura mai mare a sculei electrice și de foii abrazive.

Pentru șlefuirea la punct fix în colțuri, pe muchii și în sectoarele greu accesibile puteți lucra numai cu vârful sau muchia plăcii de șlefuit.

În cazul șlefuirii punctiforme, foaia abrazivă se poate înfierbânta puternic. Reduceți numărul de vibrații și presiunea de apăsare și lăsați în mod regulat foaia abrazivă să se răcească.

Nu mai folosiți pentru alte materiale o foaie abrazivă care a fost deja utilizată la prelucrarea metalului.

Folosiți numai accesoriile de șlefuit originale Bosch.

Pentru șlefuire racordați întotdeauna scula electrică cu un dispozitiv de aspirare a prafului.

### Răzuire

Pentru răzuire selectați o treaptă superioară de vibrații.

Pe un substrat moale (de ex. lemn) lucrați în unghi plan și cu o presiune redusă de apăsare. În caz contrar șpaclul poate tăia substratul.

## Întreținere și service

### Întreținere și curățare

- ▶ **Înainte oricărui intervenții asupra sculei electrice scoateți cablul de alimentare afară din priză.**
- ▶ **Pentru a lucra bine și sigur păstrați curate scula electrică și fantele de aerisire.**

Curățați regulat dispozitivele de lucru Riff presărate cu carburi metalice (accesorii) cu o perie de sârmă.

Dacă este necesară înlocuirea cablului de racordare, pentru a evita punerea în pericol a siguranței exploatarei, această operație se va executa de către Bosch sau de către un centru autorizat de asistență tehnică post-vânzări pentru scule electrice Bosch.

### Asistență clienți și consultanță privind utilizarea

Serviciul de asistență clienți vă răspunde la întrebări privind repararea și întreținerea produsului dumneavoastră cât și piesele de schimb. Găsiți desenele de ansamblu și informații privind piesele de schimb și la:

**www.bosch-pt.com**



**148 | Български**

Echipa de consultanță Bosch vă răspunde cu plăcere в între-  
бări privind produsele noastre și accesoriile acestora.

Îн caz de reclamații și comenzi de piese de schimb vă rugăm  
сă indicați neapăрат numărul de идентификация компус дин  
10 cifre, conform plăчуей indicatoare а tipului sculeй elec-  
trice.

**România**

Robert Bosch SRL  
Centru de service Bosch  
Str. Horia Măcelariu Nr. 30 – 34  
013937 București  
Tel. service scule electrice: (021) 4057540  
Fax: (021) 4057566  
E-Mail: infoBSC@ro.bosch.com  
Tel. consultanță clienți: (021) 4057500  
Fax: (021) 2331313  
E-Mail: infoBSC@ro.bosch.com  
www.bosch-romania.ro

**Eliminare**

Sculele electrice, accesoriile și ambalajele trebuie direcționa-  
te către o stație de revalorificare ecologică.

Nu aruncați sculele electrice în gunoii menajer!

**Numai pentru țările UE:**

Conform Directivei Europene 2012/19/UE  
privind deșeurile de echipamente electrice  
și electronice și transpunerea acesteia în le-  
gislația națională, sculele electrice scoase  
din uz trebuie colectate separat și direcțio-  
nate către o stație de reciclare ecologică.

Sub rezerva modificărilor.

**Български****Указания за безопасна работа****Общи указания за безопасна работа**

**⚠ ВНИМАНИЕ** Прочетете внимателно всички ука-  
зания. Неспазването на приведените  
те по-долу указания може да доведе до токов удар, пожар  
и/или тежки травми.

**Съхранявайте тези указания на сигурно място.**

Използваният по-долу термин «електроинструмент» се от-  
нася до захранвани от електрическата мрежа електроин-  
струменти (със захранващ кабел) и до захранвани от аку-  
мулаторна батерия електроинструменти (без захранващ  
кабел).

**Безопасност на работното място**

► **Поддържайте работното си място чисто и добре ос-  
ветено.** Безпорядъкът и недостатъчното осветление  
могат да спомогнат за възникването на трудова злополу-  
ка.

► **Не работете с електроинструмента в среда с пови-  
шена опасност от възникване на експлозия, в бли-  
зост до леснозапалими течности, газове или прахо-  
образни материали.** По време на работа в електроин-  
струментите се отделят искри, които могат да възпламе-  
нят прахообразни материали или пари.

► **Дръжте деца и странични лица на безопасно раз-  
стояние, докато работите с електроинструмента.**  
Ако вниманието Ви бъде отклонено, може да загубите  
контрола над електроинструмента.

**Безопасност при работа с електрически ток**

► **Щецелът на електроинструмента трябва да е под-  
ходящ за ползвания контакт. В никакъв случай не се  
допуска изменяне на конструкцията на щецела. Ко-  
гато работите със занулени електроуреди, не из-  
ползвайте адаптери за щецела.** Ползването на  
оригинални щецели и контакти намалява риска от въз-  
никване на токов удар.

► **Избягвайте допира на тялото Ви до заземени тела,  
напр. тръби, отоплителни уреди, пещи и хладилни-  
ци.** Когато тялото Ви е заземено, рискът от възникване  
на токов удар е по-голям.

► **Предпазвайте електроинструмента си от дъжд и  
влага.** Проникването на вода в електроинструмента по-  
вишава опасността от токов удар.

► **Не използвайте захранващ кабел за цели, за кои-  
то той не е предвиден, напр. за да носите електроин-  
струмента за кабела или да извадите щецела от  
контакта. Предпазвайте кабела от нагряване, ома-  
сляване, допир до остри ръбове или до подвижни  
звена на машини.** Повредени или усукани кабели  
увеличават риска от възникване на токов удар.

► **Когато работите с електроинструмент навън, из-  
ползвайте само удължителни кабели, подходящи за  
работа на открито.** Използването на удължител,  
предназначен за работа на открито, намалява риска от  
възникване на токов удар.

► **Ако се налага използването на електроинструмента  
във влажна среда, използвайте предпазен прекъс-  
вач за утечни токове.** Използването на предпазен пре-  
късвач за утечни токове намалява опасността от въз-  
никване на токов удар.

**Безопасен начин на работа**

► **Бъдете концентрирани, следете внимателно дейст-  
вията си и постъпвайте предпазливо и разумно. Не  
използвайте електроинструмента, когато сте уморе-  
ни или под влиянието на наркотични вещества, алко-  
хол или упойващи лекарства.** Един миг разсеяност  
при работа с електроинструмент може да има за по-  
следствие изключително тежки наранявания.

► **Работете с предпазващо работно облекло и винаги с  
предпазни очила.** Носенето на подходящи за ползва-  
ния електроинструмент и извършваната дейност лични  
предпазни средства, като дихателна маска, здрави  
плътнотворени обувки със стабилен грайфер, защит-  
на каска или шумозаглушители (антифони), намалява  
риска от възникване на трудова злополука.



- ▶ **Избягвайте опасността от включване на електроинструмента по невнимание. Преди да включите щепсела в захранващата мрежа или да поставите акумулаторната батерия, се уверявайте, че пусковият прекъсвач е в положение «изключено».** Ако, когато носите електроинструмента, държите пръста си върху пусковия прекъсвач, или ако подавате захранващо напрежение на електроинструмента, когато е включен, съществува опасност от възникване на трудова злополука.
  - ▶ **Преди да включите електроинструмента, се уверявайте, че сте отстранили от него всички помощни инструменти и гаечни ключове.** Помощен инструмент, забравен на въртящо се звено, може да причини травми.
  - ▶ **Избягвайте неестествените положения на тялото. Работете в стабилно положение на тялото и във всеки момент поддържайте равновесие.** Така ще можете да контролирате електроинструмента по-добре и по-безопасно, ако възникне неочаквана ситуация.
  - ▶ **Работете с подходящо облекло. Не работете с широки дрехи или украшения. Дръжте косата си, дрехите и ръкавици на безопасно разстояние от въртящи се звена на електроинструментите.** Широките дрехи, украшенията, дългите коси могат да бъдат захванати и увлечени от въртящи се звена.
  - ▶ **Ако е възможно използването на външна аспирационна система, се уверявайте, че тя е включена и функционира изправно.** Използването на аспирационна система намалява рисковете, дължащи се на отделящата се при работа прах.
- Грижливо отношение към електроинструментите**
- ▶ **Не претоварвайте електроинструмента. Използвайте електроинструментите само съобразно тяхното предназначение.** Ще работите по-добре и по-безопасно, когато използвате подходящия електроинструмент в зададения от производителя диапазон на натоварване.
  - ▶ **Не използвайте електроинструмент, чиито пусков прекъсвач е повреден.** Електроинструмент, който не може да бъде изключван и включван по предвидения от производителя начин, е опасен и трябва да бъде ремонтиран.
  - ▶ **Преди да промените настройките на електроинструмента, да замените работни инструменти и допълнителни приспособления, както и когато продължително време няма да използвате електроинструмента, изключвайте щепсела от захранващата мрежа и/или изваждайте акумулаторната батерия.** Тази мярка премахва опасността от задействане на електроинструмента по невнимание.
  - ▶ **Съхранявайте електроинструментите на места, където не могат да бъдат достигнати от деца. Не допускайте те да бъдат използвани от лица, които не са запознати с начина на работа с тях и не са прочели тези инструкции.** Когато са в ръцете на неопитни потребители, електроинструментите могат да бъдат изключително опасни.
- ▶ **Поддържайте електроинструментите си грижливо. Проверявайте дали подвижните звена функционират безукорно, дали не заклинват, дали има счупени или повредени детайли, които нарушават или изменят функциите на електроинструмента. Преди да използвате електроинструмента, се погрижете повредените детайли да бъдат ремонтирани.** Много от трудовете злополуки се дължат на недобре поддържани електроинструменти и уреди.
  - ▶ **Поддържайте режещите инструменти винаги добре заточени и чисти.** Добре поддържаните режещи инструменти с остри ръбове оказват по-малко съпротивление и се водят по-леко.
  - ▶ **Използвайте електроинструментите, допълнителните приспособления, работните инструменти и т. н., съобразно инструкциите на производителя. При това се съобразявайте и с конкретните работни условия и операции, които трябва да изпълните.** Използването на електроинструменти за различни от предвидените от производителя приложения повишава опасността от възникване на трудови злополуки.

#### Поддържане

- ▶ **Допускайте ремонтът на електроинструментите Ви да се извършва само от квалифицирани специалисти и само с използването на оригинални резервни части.** По този начин се гарантира съхраняване на безопасността на електроинструмента.

#### Указания за безопасна работа с Multi-Cutter

- ▶ **Когато съществува опасност по време на работа работният инструмент да засегне скрити под повърхността проводници под напрежение или захранващия кабел, захващайте електроинструмента само до изолираните ръкохватки.** При контакт с проводници под напрежение то може да се предаде на металните елементи на електроинструмента и това да предизвика токов удар.
- ▶ **Използвайте електроинструмента само за сухо шлифоване.** Проникването на вода в електроинструмента увеличава опасността от токов удар.
- ▶ **Внимание, опасност от пожар! Избягвайте прегряване на шлифования детайл и на шлифоващата машина.** При прекъсване на работа винаги изпразвайте прахоуловителната кутия. При неблагоприятни условия, напр. образуване на струя искри при шлифоване на метали, събираният се в прахоуловителната кутия (или филтърната торба, респ. филтъра на прахосмукачката) прах може да се самовъзпламени. Опасността от самовъзпламеняване се увеличава изключително при смесване на прах от шлифоването с остатъци от лакови покрития, полиуретан или други органични вещества и когато в резултат на продължителната обработка шлифованият материал се е нагрял.
- ▶ **Дръжте ръцете си на разстояние от зоната на рязане. Не пипайте под обработвания детайл.** Съществува опасност да се нараните, ако допрете режещия лист.

## 150 | Български

- ▶ **Използвайте подходящи прибори, за да откриете евентуално скрити под повърхността тръбопроводи, или се обърнете към съответното местно снабдително дружество.** Влизането в съприкосновение с проводници под напрежение може да предизвика пожар и токов удар. Увреждането на газопровод може да доведе до експлозия. Повреждането на водопровод има за последствие големи материални щети и може да предизвика токов удар.
- ▶ **По време на работа дръжте електроинструмента здраво с двете ръце и заемайте стабилно положение на тялото.** С двете ръце електроинструментът се води по-сигурно.
- ▶ **Осигурявайте обработвания детайл.** Детайл, захванат с подходящи приспособления или скоби, е застопорен по здраво и сигурно, отколкото, ако го държите с ръка.
- ▶ **При смяна на работния инструмент работете с предпазни ръкавици.** При продължителна работа работните инструменти се нагорещават.
- ▶ **Не стържете намокрени или влажни материали (напр. тапети) и не работете на влажна основа.** Проникването на вода в електроинструмент увеличава опасността от токов удар.
- ▶ **Не обработвайте повърхността, върху която ще работите, с течности, съдържащи разтворители.** В резултат на нагряването на материалите при триене могат да се образуват отровни пари.
- ▶ **Бъдете особено внимателни при работа с шабера.** Електроинструментът е изключително остър, съществува опасност да се нараните.

## Описание на продукта и възможностите му



**Прочетете внимателно всички указания.** Неспазването на приведените по-долу указания може да доведе до токов удар, пожар и/или тежки травми.

Моля, отворете разгъващата се корица с фигурите и, докато четете ръководството за експлоатация, я оставете отворена.

### Технически данни

Multi-Cutter		GOP 250 CE	GOP 300 SCE
Каталожен номер		3 601 B30 0..	3 601 B30 5..
Регулиране на честотата на вибрациите		●	●
Номинална консумирана мощност	W	250	300
Полезна мощност	W	150	180
Скорост на въртене на празен ход $n_0$	$\text{min}^{-1}$	8000–20000	8000–20000
Ъгъл на осцилиране наляво/надясно	°	1,4	1,4
Маса съгласно ЕРТА-Procedure 01/2003	kg	1,5	1,6
Клас на защита		□/II	□/II
Данните се отнасят до номинално напрежение [U] 230 V. При различно напрежение, както и при специалните изпълнения за някои страни данните могат да се различават.			

### Предназначение на електроинструмента

Електроинструментът е предназначен за рязане на дървесни материали, пластмаси, гипс, цветни метали и крепежни елементи (напр. незакалени пирони, скоби). Той също така е подходящ за обработване на меки плочки, както и за сухо шлифоване и стъргане на малки площи. Той е особено удобен за работа в ъгли, в близост до ръбове и за отрязване на елементи в равнината на подаване.

### Изобразени елементи

Номерирането на елементите на електроинструмента се отнася до изображенията на страниците с фигурите.

- 1 Пусков прекъсвач
- 2 Потенциометър за регулиране на честотата на вибрациите
- 3 Вентилационни отвори
- 4 Гнездо
- 5 Ръкохватка (Изолирана повърхност за захващане)
- 6 Режещ лист за връзване\*
- 7 Застопоряващ винт с федер-шайба (GOP 250 CE)
- 8 Шестостепенен ключ
- 9 Адаптер за гнездото за работни инструменти (GOP 250 CE)
- 10 Шлифоваща плоча\*
- 11 Шкурка\*
- 12 Лост SDS за освобождаване на работния инструмент (GOP 300 SCE)
- 13 Филцов пръстен на системата за прахоулавяне\*
- 14 Придържача скоба на системата за прахоулавяне\*
- 15 Щуцер за включване на аспирационна уредба\*
- 16 Щуцер за прахоуловителна система\*
- 17 Маркуч на аспирационната уредба\*
- 18 Адаптер за прахоулавяне\*

\*Изобразените на фигурите и описаните допълнителни приспособления не са включени в стандартната комплектовка на уреда. Изчерпателен списък на допълнителните приспособления можете да намерите съответно в каталога ни за допълнителни приспособления.

**Информация за излъчван шум и вибрации**

		<b>GOP 250 CE</b>	<b>GOP 300 SCE</b>
Стойностите на излъчвания шум са определени съгласно EN 60745-2-4.			
Равнището A на излъчвания шум обикновено е			
Равнище на звуковото налягане	dB(A)	81	79
Мощност на звука	dB(A)	92	90
Неопределеност K	dB	3	3
<b>Работете с шумозаглушители!</b>			
Пълната стойност на вибрациите $a_h$ (векторната сума по трите направления) и неопределеността K са оценени съгласно EN 60745:			
Шлифване:			
$a_h$	$m/s^2$	2	3
K	$m/s^2$	1,5	1,5
Рязане с пробиване:			
$a_h$	$m/s^2$	10	10
K	$m/s^2$	1,5	1,5
Рязане със сегментен трион:			
$a_h$	$m/s^2$	6,5	5
K	$m/s^2$	1,5	1,5
Шаберване:			
$a_h$	$m/s^2$	4,5	5
K	$m/s^2$	1,5	1,5

Посоченото в това ръководство за експлоатация равнище на генерираните вибрации е измерено съгласно процедура, стандартизирана в EN 60745, и може да служи за сравняване на електроинструменти един с друг. То е подходящо също и за предварителна ориентировъчна преценка на натоварването от вибрации.

Посоченото ниво на генерираните вибрации е представително за най-често срещаните приложения на електроинструмента. Ако обаче електроинструментът бъде използван за други дейности, с различни работни инструменти или без необходимото техническо обслужване, нивото на вибрациите може да се различава. Това би могло да увеличи значително сумарното натоварване от вибрации в процеса на работа.

За точната преценка на натоварването от вибрации трябва да бъдат взимани предвид и периодите, в които електроинструментът е изключен или работи, но не се ползва. Това би могло значително да намали сумарното натоварване от вибрации.

Предписвайте допълнителни мерки за предпазване на работещия с електроинструмента от въздействието на вибрациите, например: техническо обслужване на електроинструмента и работните инструменти, поддръжане на ръцете топли, целесъобразна организация на работните стъпки.

**Декларация за съответствие** 

С пълна отговорност ние декларираме, че описаният в раздела «Технически данни» съответства на всички валидни изисквания на директивите 2011/65/EC, 2014/30/EC, 2006/42/EO, включително на измененията им и покрива изискванията на стандартите: EN 60745-1, EN 60745-2-4.

Техническа документация (2006/42/EO) при:

Robert Bosch GmbH, PT/ETM9,  
70764 Leinfelden-Echterdingen, GERMANY

Henk Becker	Helmut Heinzelmann
Executive Vice President	Head of Product Certification
Engineering	PT/ETM9

*PPA*  
 *i.v. K-w*







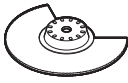

Robert Bosch GmbH, Power Tools Division  
70764 Leinfelden-Echterdingen, GERMANY  
Leinfelden, 24.09.2014

## Монтиране

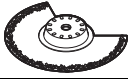
### Смяна на работния инструмент

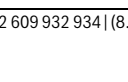
- ▶ **Преди извършване на каквито и да е дейности по електроинструмента изключвайте щепсела от захранващата мрежа.**
- ▶ **При смяна на работния инструмент работете с предпазни ръкавици.** Съществува опасност да се нараните при докосване до острите им ръбове.

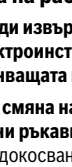
### Избор на работния инструмент

Работен инструмент	Материал
	Сегментен режещ лист от въглеродна стомана*
	Би-метален сегментен режещ лист*
	Режещи листове от бързрезна стомана за пробиване и разрязване на дървесни материали*
	Би-метални режещи листове за разрязване с пробиване*
	Би-метален режещ лист за пробиване на дърво и метали*
	Твърдосплавен рифелован режещ лист*
	Твърдосплавен рифелован делта-режещ лист*
	Шабер, твърд*
	Шабер, гъвкав*
	Дървесни материали, пластмаса
	Дървесни материали, пластмаса, цветни метали
	Дървесни материали, пластмаса, гипс и други меки материали
	Метал (напр. незакалени пирони, винтове, малки профили), цветни метали
	Дървесни материали, метали, цветни метали
	Циментни fugи, меки плочи, стъклопласти и други абразивни материали
	Килими, покрития
	Силикон и други еластични материали

\* Опционално допълнително приспособление; пълната гама допълнителни приспособления можете да намерите в съответния каталог на Бош.

### Работен инструмент

### Материал



Шлифовача в зависимост от плоча за листове шкурка серия Делта 93 mm\*

\* Опционално допълнително приспособление; пълната гама допълнителни приспособления можете да намерите в съответния каталог на Бош.

### Монтиране/замяна на работния инструмент (GOP 250 SE)

Ако е нужно, демонтирайте работния инструмент. За демониране на работния инструмент с шестстенния ключ **8** развийте винта **7** и извадете работния инструмент. Поставете желания работен инструмент (напр. режещ лист за пробиване **6**) в гнездото **4** така, че огънатата му част да е надолу (вижте фигурите на страницата с изображенията, надписите на работния инструмент трябва да се четат отгоре).

Завъртете работния инструмент в удобна за конкретно извършваната дейност позиция и го оставете да бъде захванат с прещракване от гърбицата на гнездото **4**. Възможни са 12 отместени на по 30° позиции.

За други междинни позиции можете да използвате адаптера **9** (допълнително приспособление): поставете адаптера с гладката страна към гърбицата на гнездото и го захванете в гнездото **4** вижте фигурата на страницата с изображенията). Поставете работния инструмент в адаптера в произволна позиция.

Застопорете работния инструмент с винта **7**. Затегнете винта с шестстенния ключ **8** така, че пружинната периферия на винта да допре плътно до работния инструмент.

▶ **Уверете се, че работният инструмент е захванат здраво.** Неправилно или недостатъчно здраво захванати работни инструменти могат да се освободят по време на работа и да Ви застрашат.

### Монтиране/замяна на работния инструмент (GOP 300 SCE)

Ако е нужно, демонтирайте работния инструмент. За целта отворете лоста SDS **12** до упор (не повече) и извадете работния инструмент.

Поставете желания работен инструмент (напр. режещ лист за пробиване **6**) в гнездото **4** така, че огънатата му част да е надолу (вижте фигурите на страницата с изображенията, надписите на работния инструмент трябва да се четат отгоре).

Завъртете работния инструмент в удобна за конкретно извършваната дейност позиция и го оставете да бъде захванат с прещракване от гърбицата на гнездото **4**. Възможни са 12 отместени на по 30° позиции.

Затворете лоста SDS **12**, така че да допре до корпуса на електроинструмента.

▶ **Уверете се, че работният инструмент е захванат здраво.** Неправилно или недостатъчно здраво захванати работни инструменти могат да се освободят по време на работа и да Ви застрашат.

**Поставяне/смяна на шкурката върху шлифовачната плоча**

Шлифовачната плоча **10** е съоръжена със захващане на шкурката тип «Велкро», благодарение на което с подходящи шкурки замаяната се извършва бързо и лесно.

Преди да поставите нов лист шкурка **11**, стръскайте евентуално полепнал по шлифовачната плоча **10** прах, за да осигурите оптимално захващане.

Поставете листа шкурка **11** точно по ръба от едната страна на шлифовачната плоча **10**, след това допрете листа шкурка до шлифовачната плоча и го притиснете здраво.

За осигуряване на оптимална степен на прахоулавяне внимавайте отворите на шкурката да съвпадат с отворите на шлифовачната плоча.

За сваляне на шкурката **11** просто я хванете за някой край и я издърпайте внимателно от шлифовачната плоча **10**.

Можете да използвате всички видове шкурка и платната за полиране и почистване от серията Делта 93 mm от производствената гама на Бош.

Средства за полиране, като кече или полиращ филц, се поставят на шлифовачната плоча по аналогичен начин.

**Избор на шкурка**

В зависимост от обработвания материал и желаната интензивност на отнемане разполагате с различни типове шкурка:

Шкурка	Материал	Приложение	Зърнестост	
best <b>Paint</b> <b>Wood</b>	– Всички дървесни материали (напр. твърд дървесен материал, мек дървесен материал, ПДЧ-плоскости, строителни плоскости) – Метални материали	За грубо шлифоване, напр. на грапави, нерендосани греди и дъски	груба	40
		За равномерно шлифоване и изравняване на малки неравности		средна
		За окончателно и фино шлифоване на дървесни материали	фина	180
				240
	320			
	400			
best <b>Paint</b>	– Боя – Лак – Пълнител – Кит	За премахване на боя	груба	40
				60
		За шлифоване на грунд (напр. премахване на ивици от четка, капки боя и протичания)	средна	80
				100 120
За окончателно шлифоване на грунд преди боядисване	фина	180		
		240 320 400		

**Система за прахоулавяне**

► Прахове, отделящи се при обработването на материали като съдържащи олово бои, някои видове дървесина, минерали и метали могат да бъдат опасни за здравето. Контактът до кожата или вдишването на такива прахове могат да предизвикат алергични реакции и/или заболявания на дихателните пътища на работещия с електроинструмента или намиращи се наблизо лица. Определени прахове, напр. отделящите се при обработване на бук и дъб, се считат за канцерогенни, особено в комбинация с химикали за третиране на дървесина (хромат, консерванти и др.). Допуска се обработването на съдържащи азбест материали само от съответно обучени квалифицирани лица.

- По възможност използвайте подходяща за обработвания материал система за прахоулавяне.
- Осигурявайте добро проветряване на работното място.
- Препоръчва се използването на дихателна маска с филтър от клас P2.

Спазвайте валидните във Вашата страна законови разпоредби, валидни при обработване на съответните материали.

► **Избягвайте натрупване на прах на работното място.**  
Прахът може лесно да се самовъзпламени.

**Включване на аспирационна система (вижте фиг. А)**

При шлифоване винаги използвайте прахоуловителна система.

За монтирането на приспособлението за прахоулавяне **16** първо демонтирайте работния инструмент.

Първо сглобете отделните части на приспособлението за прахоулавяне **16** както е показано на фигурата. Поставете монтираното приспособление за прахоулавяне на гнездото на електроинструмента **4**. Завъртете приспособлението за прахоулавяне така, че гърбиците му да попаднат в предвидените за целта отвори в корпуса на електроинструмента. Застопорете приспособлението за прахоулавяне със скобата **14** към корпуса на електроинструмента, както е показано на фигурата.

## 154 | Български

Внимавайте филцовият пръстен **13** да не е повреден и да приляга плътно до шлифоващата плоча **10**. Ако филцовият пръстен се повреди, го заменяйте незабавно.

Вкарайте шланг на прахосмукачка **17** (не е включен в окомплектовката) в зависимост от изпълнението или непосредствено към щуцера за прахоулавяне **15**, или срежете стар накрайник на шланга, навийте адаптера **18** (не е включен в окомплектовката) на накрайника и след това го включете непосредствено върху щуцера за прахоулавяне **15**. Включете шланга **17** към прахосмукачка (не е включена в окомплектовката). Преглед на възможностите за включване към различни прахосмукачки можете да намерите в края на това ръководство за експлоатация.

Използваната прахосмукачка трябва да е пригодна за работа с обработвания материал.

Ако при работа се отделя особено вреден за здравето прах или канцерогенен прах, използвайте специализирана прахосмукачка.

## Работа с електроинструмента

- ▶ **Внимавайте за напрежението на захранващата мрежа! Напрежението на захранващата мрежа трябва да съответства на данните, посочени на табелката на електроинструмента. Уреди, обозначени с 230 V, могат да бъдат захранвани и с напрежение 220 V.**

### Пускане в експлоатация

#### Включване и изключване

За **включване** на електроинструмента преместете пусковия прекъсвач **1** напред, така че да се види символа «I».

За **изключване** на електроинструмента преместете пусковия прекъсвач **1** назад, така че да се види символа «0».

За да пестите енергия, дръжте електроинструмента включен само когато го ползвате.

#### Регулиране на честотата на вибрациите

С помощта на потенциометъра **2** можете да измените честотата на вибрациите също и по време на работа.

Оптималната честота на вибрациите зависи от обработвания материал и работните условия и се определя най-точно чрез изпробване.

#### Указания за работа

- ▶ **Преди извършване на каквито и да е дейности по електроинструмента изключвайте щепсела от захранващата мрежа.**
- ▶ **Преди да оставите електроинструмента, изчакайте движението му да спре напълно.**

**Упътване:** По време на работа поддържайте вентилационните отвори **3** на електроинструмента свободни, в противен случай дълготрайността му се скъсява значително.

#### Принцип на работа

Благодарение на осцилиращото задвижване работният инструмент вибрира с честота до 20 000 пъти в минута на ъгъл 2,8°. Това позволява извършването на прецизни дейности и в най-труднодостъпните места.



Работете с ограничена, но равномерна сила на притискане, в противен случай се влошава производителността, а работният инструмент може да се блокира.



По време на работа придвижвайте електроинструмента напред-назад, за да не се загрива работният инструмент твърде много и да не блокира.

### Рязане

- ▶ **Използвайте само ножове в безукорно състояние.** Огънати или затпени ножове могат да се счупят, да повредят среза или да предизвикат заклиняване.
- ▶ **При разрязване на леки строителни материали спазвайте законовите разпоредби и указанията на производителя.**
- ▶ **Допуска се пробиването с режещия лист само на меки материали, като дървесина, гипскартон или др. п.!**

Преди разрязването с режещи листове от бързорезна стомана на дървесни материали, ПДЧ-плочи, строителни материали и др. п. ги проверявайте за чужди тела, напр. пирони, винтове или др. п. При необходимост отстранете всички чужди тела или използвайте би-метални режещи листове.

### Разрязване

**Упътване:** При разрязване на фаянсови плочки се съобразявайте, че при продължително използване работните инструменти започват да се износват бързо.

### Шлифване

Интензивността на отнемане и качеството на повърхността се определят главно от избора на шкурка, настроената честота на вибриране и силата на притискане.

Само шкурки в безукорно състояние осигуряват добра производителност и предпазват електроинструмента от преждевременно износване.

По време на работа притискайте електроинструмента равномерно, за да увеличите дълготрайността на шкурката.

Прекомерното увеличаване на силата на притискане не води до увеличаване и на интензивността на отнемане, а до по-бързото износване на шкурката и на електроинструмента.

За прецизно шлифване на ъгли, ръбове и труднодостъпни зони можете да шлифувате и само с върха или някой от ръбовете на шлифоващата плоча.

При шлифване в точка шкурката може да се нагрее силно. Намалете честотата на вибрациите и силата на притискане и периодично оставайте шкурката да се охлажда.

Не използвайте шкурка, с която сте обработвали метал, за шлифване на други видове материал.

Използвайте само оригинални шкурки, производство на Бош.

При шлифване винаги използвайте прахоуловителна система.

### Шаброване/стъргане

При шаброване винаги избирайте висока честота на вибрациите.

Работете върху мека основа (напр. дървено трупче) под остър ъгъл и с малка сила на притискане. В противен случай шпаклата може да се вреже в основата.

## Поддържане и сервис

### Поддържане и почистване

- ▶ **Преди извършване на каквито и да е дейности по електроинструмента изключвайте щепсела от захранващата мрежа.**
- ▶ **За да работите качествено и безопасно, поддържайте електроинструмента и вентилационните отвори чисти.**

Редовно почиствайте рифеловани работни инструменти (допълнителни приспособления) с телена четка.

Когато е необходима замяна на захранващия кабел, тя трябва да се извърши в оторизиран сервис за електроинструменти на Бош, за да се запази нивото на безопасност на електроинструмента.

### Сервис и технически съвети

Отговори на въпросите си относно ремонта и поддръжката на Вашия продукт можете да получите от нашия сервисен отдел. Монтажни чертежи и информация за резервни части можете да намерите също на адрес:

[www.bosch-pt.com](http://www.bosch-pt.com)

Екипът на Бош за технически съвети и приложения ще отговори с удоволствие на въпросите Ви относно нашите продукти и допълнителните приспособления за тях.

Когато се обръщате с Въпроси към представителите, моля, непременно посочвайте 10-цифрения каталожен номер, означен на табелката на електроинструмента.

### Роберт Бош ЕООД – България

Бош Сервис Център  
Гаранционни и извънгаранционни ремонти  
бул. Черни връх 51-Б  
FP1 Бизнес център 1407  
1907 София  
Тел.: (02) 9601061  
Тел.: (02) 9601079  
Факс: (02) 9625302  
[www.bosch.bg](http://www.bosch.bg)

### Бракуване

С оглед опазване на околната среда електроинструментът, допълнителните приспособления и опаковката трябва да бъдат подложени на подходяща преработка за повторното използване на съдържащите се в тях суровини.

Не изхвърляйте електроинструменти при битовите отпадъци!

### Само за страни от ЕС:



Съгласно Европейска директива 2012/19/ЕС относно излязла от употреба електрическа и електронна апаратура и утвърждаването ѝ като национален закон електрическите и електронни устройства, които не могат да се използват повече, трябва да се събират отделно и да бъдат подлагани на подходяща преработка за оползотворяване на съдържащите се в тях суровини.

Правата за изменения запазени.

## Македонски

### Безбедносни напомени

#### Општи напомени за безбедност за електричните апарати

#### **⚠ ПРЕДУПРЕДУВАЊЕ** Прочитајте ги сите напомени и упатства за

**безбедност.** Грешките настанати како резултат од непридржување до безбедносните напомени и упатства може да предизвикаат електричен удар, пожар и/или тешки повреди.

#### **Зачувајте ги безбедносните напомени и упатства за користење и за во иднина.**

Поимот „електричен алат“ во напомените за безбедност се однесува на електрични апарати што користат струја (со струен кабел) и електрични апарати што користат батерии (без струен кабел).

#### Безбедност на работното место

- ▶ **Работниот простор секогаш нека биде чист и добро осветлен.** Неуредниот или неосветлен работен простор може да доведе до несреќи.
- ▶ **Не работете со електричниот апарат во околина каде постои опасност од експлозија, каде има запаливи течности, гас или прашина.** Електричните апарати создаваат искри, кои може да ја запалат правта или пареата.
- ▶ **Држете ги децата и другите лица подалеку за време на користењето на електричниот апарат.** Доколку нешто Ви го попречи вниманието, може да ја изгубите контролата над уредот.

#### Електрична безбедност

- ▶ **Приклучокот на електричниот апарат мора да одговара на приклучокот во ѕидната дозна. Приклучокот во никој случај не смее да се менува. Не употребувајте прекинувач со адаптер заедно со заземјениот електричен апарат.** Неминувањето на прекинувачот и соодветните ѕидни дозни го намалуваат ризикот од електричен удар.

## 156 | Македонски

- ▶ **Избегнувајте физички контакт со заземјените површини на цевки, радијатори, шпорет и фрижидери.** Постои зголемен ризик од електричен удар, доколку Вашето тело е заземјено.
- ▶ **Електричните апарати држете ги подалеку од дожд и влага.** Навлегувањето на вода во електричниот апарат го зголемува ризикот од електричен удар.
- ▶ **Не го користете кабелот за друга намена, за да го носите електричниот апарат, за да го закачите или да го влечете приклучокот од сидната дозна. Држете го кабелот понастрана од топлина, масло, остри рабови или подвижните компоненти на уредот.** Оштетениот или свиткан кабел го зголемува ризикот за електричен удар.
- ▶ **Доколку со електричниот апарат работите на отворено, користете само продолжен кабел што е погоден за користење на надворешен простор.** Користењето на соодветен продолжен кабел на отворено го намалува ризикот од електричен удар.
- ▶ **Доколку користењето на електричниот апарат во влажна околина не може да се избегне, користете заштитен уред со диференцијална струја.** Употребата на заштитниот уред со диференцијална струја го намалува ризикот од електричен удар.

**Безбедност на лица**

- ▶ **Бидете внимателни како работите и разумно користете го електричниот апарат. Не користете електрични апарати, доколку сте уморни или под влијание на дрога, алкохол или лекови.** Еден момент на невнимание при употребата на електричниот апарат може да доведе до сериозни повреди.
- ▶ **Носете заштитна опрема и секогаш носете заштитни очила.** Носењето на заштитна опрема, како на пр. маска за прав, обувки за заштита од лизгање, заштитен шлем или заштита за слухот, во зависност од видот и примената на електричниот апарат, го намалува ризикот од повреди.
- ▶ **Избегнувајте неконтролирано користење на апаратите. Осигурете се, дека е исклучен електричниот апарат, пред да го приклучите на напојување со струја и/или на батерија, пред да го земете или носите.** Доколку при носењето на апаратот, сте го ставиле прстот на прекинувачот или сте го приклучиле уредот додека е вклучен на напојување со струја, ова може да предизвика несреќа.
- ▶ **Извадете ги алатите за подесување или клучевите за зашрафување, пред да го вклучите електричниот апарат.** Доколку има алат или клуч во некој од деловите на уредот што се вртат, ова може да доведе до повреди.
- ▶ **Избегнувајте абнормално држење на телото. Застанете во сигурна положба и постојано држете рамнотежа.** На тој начин ќе може подобро да го контролирате електричниот апарат во неочекувани ситуации.

- ▶ **Носете соодветна облека. Не носете широка облека или накит. Тргнете ја косата, облеката и ракавиците подалеку од подвижните делови.** Лесната облека, накитот или долгата коса може да се зафатат од подвижните делови.
- ▶ **Доколку треба да се инсталираат уреди за вшмукување прав, осигурете се дека тие правилно се приклучени и прикладно се користат.** Користењето на вшмукувач за прав не ја намалува опасноста од прав.

**Користење и ракување со електричниот апарат**

- ▶ **Не го преповарувајте уредот. Користете го соодветниот електричен апарат за Вашата работа.** Со соодветниот електричен апарат ќе работите подобро и посигурно во зададениот домен на работа.
- ▶ **Не користете го електричниот апарат, доколку има дефектен прекинувач.** Апаратот кој повеќе не може да се вклучи или исклучи, ја загрозува безбедноста и мора да се поправи.
- ▶ **Извлекете го приклучокот од сидната дозна и/или извадете ја батеријата, пред да ги смените поставките на уредот, да ги замените деловите или да го тргнете настрана уредот.** Овие мерки за предупредување го спречуваат невнимателниот старт на електричниот уред.
- ▶ **Чувајте ги подалеку од дофатот на деца електричните апарати кои не ги користите. Овој уред не смее да го користат лица кои не се запознаени со него или не ги имаат прочитано овие упатства.** Електричните апарати се опасни, доколку ги користат неискусни лица.
- ▶ **Одржувајте ги грижливо електричните апарати. Проверете дали подвижните делови функционираат беспрекорно и не се заглавени, дали се скршени или оштетени, што може да ја попречи функцијата на електричниот апарат. Поправете ги оштетените делови пред користењето на уредот.** Многу несреќи својата причина ја имаат во лошо одржуваните електрични апарати.
- ▶ **Алатот за сечење одржувајте го остар и чист.** Внимателно одржуваните алати за сечење со остри рабови за сечење помалку се заглавуваат и со нив полесно се работи.
- ▶ **Користете ги електричните апарати, опремата, додатоците за алатите итн. во согласност со ова упатство. Притоа земете ги во обзир работните услови и дејноста што треба да се изврши.** Користењето на електрични апарати за друга употреба освен наведената може да доведе до опасни ситуации.

**Сервис**

- ▶ **Поправката на Вашиот електричен апарат смее да биде извршена само од страна на квалификуван стручен персонал и само со користење на оригинални резервни делови.** Само на тој начин ќе бидете сигурни во безбедноста на електричниот апарат.



## Безбедносни напомени за Multi-Cutter

- ▶ **Држете го уредот за изолираните површини на рачките, доколку вршите работи каде алатот што се вметнува може да наиде на скриени електрични кабли или сопствениот струен кабел.** Контактот со струјниот кабел може металните делови на уредот да ги стави под напон и да доведе до електричен удар.
- ▶ **Користете го електричниот уред само за суво брусење.** Навлегувањето на вода во електричниот уред го зголемува ризикот од електричен удар.
- ▶ **Внимание, постои опасност од пожар! Избегнувајте прегревање на парчето што се бруси и брусилката. Пред да направите пауза во работата, секогаш испразнете го резервоарот за прав.** Правта од брусењето, микро честичките, хартиената кеса (или филтер-кесата одн. филтерот на вшмукувачот за прав) можат самите да се запалат при неповолни услови, како на пр. летање на искри при брусење на метали. Особена опасност постои, доколку правта од брусењето се измеша со остатоци од лак, полиретан или други хемиски материјали и доколку парчето што се бруси се вжешти по долготрајна работа.
- ▶ **Дланките држете ги подалеку од полето на работа со убудна пила. Не посегайте под делот што се обработува.** Доколку дојдете во контакт со листовите за пила постои опасност од повреда.
- ▶ **Користете соодветни уреди за пребарување, за да ги пронајдете скриените електрични кабли или консултирајте се со локалното претпријатие за снабдување со електрична енергија.** Контактот со електрични кабли може да доведе до пожар и електричен удар. Оштетувањето на гасоводот може да доведе до експлозија. Навлегувањето во водоводни цевки предизвикува оштетување или може да предизвика електричен удар.
- ▶ **При работата, држете го електричниот апарат цврсто со двете дланки и застанете во сигурна положба.** Со електричниот апарат сигурно ќе управувате ако го држите со двете дланки.
- ▶ **Зацврстете го парчето што се обработува.** Доколку го зацврстите со уред за затегнување или менгема, тогаш парчето што се обработува се држи поцврсто отколку со Вашата рака.
- ▶ **При менувањето на алатот што се вметнува носете заштитни ракавици.** Алатот што се вметнува се вжештува по долготрајна употреба.
- ▶ **Не стругајте влажни материјали (на пр. тапети) и не стругајте на влажна подлога.** Навлегувањето на вода во електричниот апарат го зголемува ризикот од електричен удар.
- ▶ **Површината што треба да ја обработите не ја третирајте со течности што содржат раствор.** При стругањето доаѓа до затоплување на материјалите и може да се создадат отровни пари.
- ▶ **Бидете особено внимателни при користењето на сечилото.** Алатот е многу остар, постои опасност од повреда.

## Опис на производот и моќноста



**Прочитајте ги сите напомени и упатства за безбедност.** Грешките настанати како резултат од непридржување до безбедносните напомени и упатства може да предизвикаат електричен удар, пожар и/или тешки повреди.

Ве молиме отворете ја преклопената страница со приказ на електричниот апарат, и држете ја отворена додека го читате упатството за употреба.

### Употреба со соодветна намена

Електричниот апарат е наменет за сечење и разделување на дрвени материјали, пластика, гипс, нежелезни метали и елементи за зацврстување (на пр. некалени клинци, хефт иглици). Исто така е погоден за обработка на меки сидни плочки како и за суво брусење и стругање на мали површини. Тој особено е погоден за работење близу рабови и на рамни површини. Електричниот апарат треба да се обработува исклучиво со Bosch опрема.

### Илустрација на компоненти

Нумерирањето на сликите со компоненти се однесува на приказот на електричните апарати на графичката страница.

- 1 Прекинувач за вклучување/исклучување
- 2 Вртливо копче за претходно бирање на бројот на осцилации
- 3 Отвори за вентилација
- 4 Прифат на алатот
- 5 Рачка (изолирана површина на дршката)
- 6 Лист за сечење со вдувавање\*
- 7 Затегнувачка завртка со плосната пружина (GOP 250 CE)
- 8 Инбус клуч
- 9 Адаптер за прифатот за алат (GOP 250 CE)
- 10 Основна брусна плоча\*
- 11 Брусен лист\*
- 12 SDS-лост за деблокирање на алатот (GOP 300 SCE)
- 13 Филц прстен за вшмукувачот за прав\*
- 14 Стеги за вшмукувачот за прав\*
- 15 Млазници за вшмукување\*
- 16 Вшмукувач за прав\*
- 17 Црево за вшмукување\*
- 18 Адаптер за вшмукување\*

\*Опишаната опрема прикажана на сликите не е дел од стандардниот обем на испорака. Комплетната опрема може да ја најдете во нашата Програма за опрема.

## 158 | Македонски

## Технички податоци

Multi-Cutter		GOP 250 CE	GOP 300 SCE
Број на дел/артикл		3 601 B30 0..	3 601 B30 5..
Претходен избор на бројот на осцилации		●	●
Номинална јачина	W	250	300
Излезна моќ	W	150	180
Број на празни вртежи $n_0$	min <sup>-1</sup>	8000 – 20000	8000 – 20000
Агол на осцилација лево/десно	°	1,4	1,4
Тежина согласно ЕРТА-Procedure 01/2003	kg	1,5	1,6
Класа на заштита		□/II	□/II

Податоците важат за номинален напон [U] од 230 волти. Овие податоци може да отстапуваат при различни напони, во зависност од изведбата во односната земја.

## Информации за бучава/вибрации

		GOP 250 CE	GOP 300 SCE
Вредностите на емисија на бучава одредени во согласност со EN 60745-2-4.			
Нивото на звук на уредот, оценето со А, типично изнесува			
Ниво на звучен притисок	dB(A)	81	79
Ниво на звучна јачина	dB(A)	92	90
Несигурност К	dB	3	3
<b>Носете заштита за слухот!</b>			
Вкупни вредности на осцилација $a_h$ (векторски збир на трите правци) и несигурност К според EN 60745:			
Брусење:			
$a_h$	m/s <sup>2</sup>	2	3
К	m/s <sup>2</sup>	1,5	1,5
Сечење со лист за сечење со вдлабнување:			
$a_h$	m/s <sup>2</sup>	10	10
К	m/s <sup>2</sup>	1,5	1,5
Сечење со сегментен лист за пила:			
$a_h$	m/s <sup>2</sup>	6,5	5
К	m/s <sup>2</sup>	1,5	1,5
Стругање:			
$a_h$	m/s <sup>2</sup>	4,5	5
К	m/s <sup>2</sup>	1,5	1,5

Нивото на вибрации наведено во овие упатства е измерено со нормирана постапка според EN 60745 и може да се користи за меѓусебна споредба на електричните апарати. Исто така може да се прилагоди за предвремена процена на оптоварувањето со вибрации. Наведеното ниво на вибрации е за основната примена на електричниот апарат. Доколку електричниот апарат се користи за други примени, со различна опрема, алатот што се вметнува отстапува од нормите или недоволно се одржува, може да отстапува нивото на вибрации. Ова може значително да го зголеми оптоварувањето со вибрации во периодот на целокупното работење. За прецизно одредување на оптоварувањето со вибрации, треба да се земе во обсервација и периодот во кој уредот е исклучен или едвај работи, а не во моментот кога е во употреба. Ова може значително да го намали оптоварувањето со вибрации во периодот на целокупното работење.

Утврдете ги дополнителните мерки за безбедност за заштита на корисникот од влијанието на вибрациите, како на пр.: одржувајте ги внимателно електричните апарати и алатот за вметнување, одржувајте ја топлината на дланките, организирајте го текот на работата.

Изјава за сообразност **CE**

Изјавуваме на сопствена одговорност, дека производот опишан во „Технички податоци“ соодветствува на сите применливи одредби од директивите 2011/65/EU, 2014/30/EU, 2006/42/EC вклучително нивните измени и е сообразен со следните норми: EN 60745-1, EN 60745-2-4.

Техничка документација (2006/42/EC) при:  
Robert Bosch GmbH, PT/ETM9,  
70764 Leinfelden-Echterdingen, GERMANY

Henk Becker  
Executive Vice President  
Engineering

Helmut Heinzelmann  
Head of Product Certification  
PT/ETM9

PPA  
*Henk Becker* *i.v. Heinzelmann*

Robert Bosch GmbH, Power Tools Division  
70764 Leinfelden-Echterdingen, GERMANY  
Leinfelden, 24.09.2014

## Монтажа

### Замена на алатот

- ▶ **Пред било каква интервенција на електричниот апарат, извлекете го струјниот приклучок од ѕидната дозна.**
- ▶ **При менување на алатот носете заштитни ракавици.** Доколку го допирате алатот што се вметнува, постои опасност од повреда.

### Избор на алатот што се вметнува

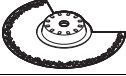
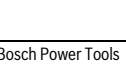
Алат за вметнување	Материјал
	Сегментен лист на пилата за HCS-дрво*
	Дрвени, пластични материјали
	Дрвени материјали, пластика, нежелезни метали
	Дрвени, пластични материјали, гипс и други меки материјали
	Дрвени, метал, неметали
	Дрвени, метал, неметали
	Дрвени, метал, неметали
	Цементни плочки, меки ѕидни плочки, пластика зајакната со стаклени влакна и други абразивни материјали

\* Опционална опрема, комплетната опрема ќе ја најдете во програмата за опрема на Bosch.

Алат за вметнување	Материјал
	Стругач, нееластичен*
	Сечило, флексибилно*
	Основна брусна плоча за брусни листови од серијата Delta 93 мм*

\* Опционална опрема, комплетната опрема ќе ја најдете во програмата за опрема на Bosch.

### Монтирање/менување на алатот што се вметнува (GOP 250 SE)

Доколку треба, изведете го монитираниот алат за вметнување.

За да го извадите алатот што се вметнува, со клуч со внатрешна шестоаголна глава **8** олабавете ја завртката **7** и извадете го алатот што се вметнува.

Поставете го соодветниот алат за вметнување (на пр. лист за сечење со вдлабнување **6**) во прифатот за алат **4**, така што коленото ќе покажува надолу (погледнете ја сликата на графичката страница, читајте го натписот на алатот што се вметнува од горната страна).

Свртете го алатот што се вметнува во поволна работна позиција и оставете го да се вклопи во запците на прифатот за алат **4**. Притоа можни се 12 позиции на 30°.

За останатите меѓу-позиции може да го користите адаптерот **9** (опрема): Вклопете го адаптерот со мазната страна на запците на прифатот за алатот **4** (видете ја сликата на графичката страница). Ставете го алатот за вметнување во саканата позиција на адаптерот.

Прицврстете го алатот за вметнување со завртката **7**. Затегнувајте ја завртката со клуч со внатрешна шестоаголна глава **8** додека плоснатата пружина не легне рамно на алатот за вметнување.

#### ▶ Проверете дали е стабилен алатот за вметнување.

Доколку алатот што се вметнува е погрешно или не е сигурно зацврстен, може да се олабаи за време на работењето и да предизвика опасност.

### Монтирање/менување на алатот што се вметнува (GOP 300 SCE)

Доколку треба, изведете го монитираниот алат за вметнување.

Притоа отворете го SDS-лостот **12** до крај (не повеќе) и извадете го алатот за вметнување.

Поставете го соодветниот алат за вметнување (на пр. лист за сечење со вдлабнување **6**) во прифатот за алат **4**, така што коленото ќе покажува надолу (погледнете ја сликата на графичката страница, читајте го натписот на алатот што се вметнува од горната страна).

**160 | Македонски**

Свртете го алатот што се вметнува во поволна работна позиција и оставете го да се вклопи во запците на прифатот за алат **4**. Притоа можни се 12 позиции на 30°.

Затворете го SDS-лостот **12**, така што тој ќе легне на куќиштето на електричниот апарат.

► **Проверете дали е стабилен алатот за вметнување.**

Доколку алатот што се вметнува е погрешно или не е сигурно зацврстен, може да се олабави за време на работењето и да предизвика опасност.

**Ставање/менување на брусниот лист на основната брусна плоча**

Основната брусна плоча **10** е опремена со велкро лепенка, така што брусните листови со велкро може брзо и едноставно да се прицврстат.

Истресете ја велкро лепенката од основната брусна плоча **10** пред да ја наместите на брусниот лист **11**, за да овозможите оптимално слепување.

Брусниот лист **11** ставете го израмнето на едната страна од основната брусна плоча **10**, поставете го брусниот лист на основната брусна плоча и притиснете го добро.

За овозможување на оптимално вшмукување на прав, внимавајте на тоа, отворите на брусниот лист да одговараат со отворите на основната брусна плоча.

За вадење на брусниот лист **11** фатете го за врвот и извлечете го од основната брусна плоча **10**.

Може да ги користите брусните листови, крзна за полирање и чистење од серијата Delta 93 мм од програмата на опрема од Bosch.

Опремата за бруснење како крзна/филц за полирање не се зацврстува на истиот начин на основната брусна плоча.

**Избор на лист за бруснење**

Во согласност со материјалот што се обработува и обемот на стругање, на располагање ви се различни брусни листови:

Лист за бруснење	Материјал	Примена	Гранулација	
<b>best for Wood</b>	– Сите дрвени материјали (на пр. цврсто, меко дрво, иверки, градежни плочи) – Метални материјали	За претходно бруснење, на пр. за груби нерендани греди и даски	грубо	40 60
		За рамно бруснење и израмнување на мали нерамнини	средно	80 100 120
		За завршно и фино бруснење на дрво	фино	180 240 320 400
	<b>best for Paint</b>	– Боја – Лак – Материјал за полнење – Шпахтел маса	За бруснење на боја	грубо
За бруснење на претходно намачкана боја (на пр. за израмнување на нерамнини од четката, капки боја и извалкани места)			средно	80 100 120
		За крајно бруснење на основната боја пред лакирање	фино	180 240 320 400

**Вшмукување на прав/струготини**

► Правта од материјалите како на пр. слоеви боја, некои видови дрво, минерали и метал може да биде штетна по здравјето. Допирањето или вдишувањето на таквата прав може да предизвика алергиски реакции и/или заболувања на дишните патишта на корисникот или лицата во околината.

Одредени честички прав како на пр. прав од даб или бука важат како канцерогени, особено доколку се во комбинација со дополнителни супстанции (хромат, средства за заштита на дрво). Материјалите што содржат азбест може да бидат обработувани само од страна на стручни лица.

- Затоа, доколку е возможно, користете соодветен вшмукувач за прав за материјалот што се обработува.
- Погрижете се за добра проветреност на работното место.
- Се препорачува носење на маска за заштита при вдишувањето со класа на филтер P2.

Внимавајте на важечките прописи на Вашата земја за материјалот кој го обработувате.

► **Избегнувајте собирање прав на работното место.**

Правта лесно може да се запали.

**Приклучување на вшмукувачот за прав (види слика А)**

При брусењето секогаш приклучете го вшмукувачот за прав.

За да го монтирате вшмукувачот за прав **16** (опрема) извадете го алатот за вметнување.

По потреба склопете ги деловите на вшмукувачот за прав **16** како што е прикажано на сликата. Поставете го монтираниот вшмукувач за прав на прифатот за алат **4** на електричниот апарат. Свртете го вшмукувачот за прав така што запците на вшмукувачот ќе се вклопат во соодветните жлебови на куќиштето. Прицврстете го вшмукувачот за прав, како што е прикажано на сликата, со стеги **14** на електричниот апарат.

Внимавајте филц прстенот **13** да е неоштетен и да дихтува на основната брусна плоча **10**. Веднаш заменете го оштетениот филц прстен.

Ставете едно црево за вшмукување **17** (опрема), во зависност од моделот, или директно на приклучоците за вшмукување **15** или исечете го стариот краен дел на црево, завртете го адаптерот за вшмукување **18** (опрема) на крајот на црево и потоа директно ставете го на приклучоците за вшмукување **15**. Поврзете го црево за вшмукување **17** со вшмукувач за прав (опрема). Прегледот за приклучување на различните видови на вшмукувачи за прав ќе го најдете на крајот од ова упатство.

Вшмукувачот за прав мора да е соодветен на материјалот на парчето што се обработува.

При вшмукување на особено опасни по здравје, канцерогени или суви честички прав, користете специјален вшмукувач.

**Употреба**

- ▶ **Внимавајте на електричниот напон! Напонот на изворот на струја мора да одговара на оној кој е наведен на спецификационата плочка на електричниот уред. Електричните апарати означени со 230 волти исто така може да се користат и на 220 волти.**

**Ставање во употреба****Вклучување/исклучување**

За **вклучување** на електричниот уред притиснете го прекинувачот за вклучување/исклучување **1** напред, така што на прекинувачот ќе се појави „I“.

За **исклучување** на електричниот уред притиснете го прекинувачот за вклучување/исклучување **1** назад, така што на прекинувачот ќе се појави „0“.

За да се заштеди енергија, вклучувајте го електричниот алат само доколку го користите.

**Претходно избирање на број на осцилации**

Со копчето за подесување на бројот на осцилации **2** може да го изберете потребниот број на вртежи и за време на користењето на апаратот.

Неопходниот број на осцилации зависи од материјалот и работните услови и може да се одреди при практична примена.

**Совети при работењето**

- ▶ **Пред било каква интервенција на електричниот апарат, извлекете го струјниот приклучок од ѕидната дозна.**
- ▶ **Почекајте додека електричниот апарат сосема не прекине со работа, пред да го тргнете настрана.**

**Напомена:** Не ги затворајте процепите за вентилација **3** на електричниот апарат за време на работата, инаку се намалува рокот на употреба на електричниот апарат.

**Работен принцип**

Со помош на осцилирачкиот погон, алатот за вметнување осцилира до 20 000 пати по минута 2,8°. Ова овозможува прецизно работење на тесен простор.



Работење со мал или еднаков притисок, инаку работниот учинок ќе се влоши и алатот што се вметнува може да се блокира.



За време на работата движете го електричниот апарат напред-назад, за да не се загрее премногу алатот што се вметнува и да не се блокира.

**Сечење**

- ▶ **Користете само неоштетени, беспрекорни листови за пила.** Искривените или неостри листови за пила може да се скршат, да влијаат негативно на сечењето или да предизвикаат повратен удар.
- ▶ **При сечење на лесни градежни материјали, внимавајте на законските одредби и препораки на производителот на материјалот.**
- ▶ **Со пилите за вдлабнување смее да се обработуваат само материјали како дрво, гипс картон и сл.!**

Пред сечењето со HCS-листови за сечење во дрво, шперплочи, градежни материјали итн. проверете дали на нив има туѓи тела како на пр. клинчи, шrafoви и сл. Доколку има, отстранете ги или употребете биметални листови за сечење.

**Сечење**

**Напомена:** При сечењето на ѕидни плочки внимавајте на тоа дека електричните апарати се изабуваат по долготрајна употреба.

**Брусење**

Капацитетот на отстранување и изгледот во главно се одредуваат според изборот на брусниот лист, степенот на избраниот број на осцилации и притисокот на површината.

Само беспрекорните брусни листови може да придонесат за добар капацитет на брусење и одржување на електричниот апарат.

**162 | Srpski**

Внимавајте на рамномерноста на притисокот, за да го зголемите рокот на употреба на алатот што се бриси.

Прекумерното зголемување на притисокот врз површината не води кон зголемен капацитет на брусене, туку кон поголемо изабување на електричниот апарат и брусниот лист.

За прецизно брусене на кошеви, рабови и тешко достапни места може да работите со врвот или еден раб од основната брусна плоча.

При селективно брусене брусниот лист може многу да се затопли. Намалете го бројот на осцилации и притисокот на површината и оставајте го брусниот лист да се олади.

Брусниот лист со кој сте обработувале метал, не го користете за други материјали.

Користете само оригинална Bosch опрема за брусене.

При брусенето секогаш приклучете го вшмукувачот за прав.

**Стругање**

При стругањето одберете повисок степен на број на осцилации.

Работете на мека подлога (на пр. дрво) со рамен агол и намален притисок на површината. Инаку стругачот може да ја исече подлогата.

**Одржување и сервис****Одржување и чистење**

- ▶ **Пред било каква интервенција на електричниот апарат, извлечете го струјниот приклучок од ѕидната дозна.**
- ▶ **Одржувајте ја чистотата на електричниот апарат и отворите за проветрување, за да може добро и безбедно да работите.**

Редовно чистете ги Riff-алатите за вметнување (опрема) со жичана четка.

Доколку е потребно користење на приклучен кабел, тогаш набавете го од Bosch или специјализирана продавница за Bosch-електрични апарати, за да го избегнете загрозувањето на безбедноста.

**Сервисна служба и совети при користење**

Сервисната служба ќе одговори на Вашите прашања во врска со поправката и одржувањето на Вашиот производ како и резервните делови. Експлозивен цртеж и информации за резервни делови ќе најдете на:

**www.bosch-pt.com**

Тимот за советување при користење на Bosch ќе ви помогне доколку имате прашања за нашите производи и опрема.

За сите прашања и нарачки на резервни делови, Ве молиме наведете го 10-цифрениот број од спецификационата плочка на уредот.

**Македонија**

Д.Д.Електрис  
Сава Ковачевиќ 47Њ, број 3  
1000 Скопје  
Е-пошта: dimce.dimcev@servis-bosch.mk  
Интернет: www.servis-bosch.mk  
Тел./факс: 02/ 246 76 10  
Моб.: 070 595 888

**Отстранување**

Електричните апарати, опремата и амбалажите треба да се отстранат на еколошки прифатлив начин.

Не ги фрлајте електричните апарати во домашната канта за ѓубре!

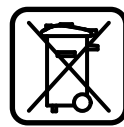
**Само за земји во рамки на ЕУ**

Според Европската регулатива 2012/19/EU за електрични и електронски уреди и нивна национална употреба, електричните апарати што се вон употреба мора одделно да се собираат и да се рециклираат на еколошки прифатлив начин.

Се задржува правото на промена.

**Srpski****Uputstva o sigurnosti****Opšta upozorenja za električne alate**

**⚠ UPOZORENJE** Čitajte sva upozorenja i uputstva. Propusti kod pridržavanja upozorenja i uputstava mogu imati za posledicu električni udar, požar i/ili teške povrede.

**Čuvajte sva upozorenja i uputstva za budućnost.**

Pojam upotrebljen u upozorenjima „električni alat“ odnosi se na električne alate sa radom na mreži (sa mrežnim kablom) i na električne alate sa radom na akumulator (bez mrežnog kabla).

**Sigurnost na radnom mestu**

- ▶ **Držite Vaše radno područje čisto i dobro osvetljeno.** Nered ili neosvetljena radna područja mogu voditi nesrećama.
- ▶ **Ne radite sa električnim alatom u okolini ugroženoj eksplozijom, u kojoj se nalaze zapaljive tečnosti, gasovi ili prašine.** Električni alati prave varnice koje mogu zapaliti prašinu ili isparenja.
- ▶ **Držite podalje decu i druge osobe za vreme korišćenja električnog alata.** Prilikom rada možete izgubiti kontrolu nad aparatom.

**Električna sigurnost**

- ▶ **Priključni utikač električnog alata mora odgovarati utičnici. Utikač nesme nikako da se menja. Ne upotrebljavajte adaptere utikača zajedno sa**

električnim alatima zaštićenim uzemljenjem. Ne promenjeni utikači i odgovarajuće utičnice smanjuju rizik električnog udara.

- ▶ **Izbegavajte kontakt telom sa uzemljenim površinama kao cevi, grejanja, šporet i rashladni ormari.** Postoji povećani rizik od električnog udara ako je Vaše telo uzemljeno.
- ▶ **Držite aparat što dalje od kiše ili vlage.** Prodor vode u električni alat povećava rizik od električnog udara.
- ▶ **Ne nosite električni alat za kabl, ne vešajte ga ili ne izvlačite ga iz utičnice. Držite kabl dalje od vreline, ulja, oštih ivica ili delova aparata koji se pokreću.** Oštećeni ili uvrnuti kablovi povećavaju rizik električnog udara.
- ▶ **Ako sa električnim alatom radite u prirodi, upotrebljavajte samo produžne kablove koji su pogodni za spoljnu upotrebu.** Upotreba produžnog kabla uzemljenog za spoljnu upotrebu smanjuje rizik od električnog udara.
- ▶ **Ako rad električnog alata ne može da se izbegne u vlažnoj okolini, koristite prekidač strujne zaštite pri kvaru.** Upotreba prekidača strujne zaštite pri kvaru smanjuje rizik od električnog udara.

#### Sigurnost osoblja

- ▶ **Budite pažljivi, pazite na to, šta radite i idite razumno na posao sa Vašim električnim alatom. Ne koristite električni alat ako ste umorni ili pod uticajem droge, alkohola ili lekova.** Momenat nepažnje kod upotrebe električnog alata može voditi ozbiljnim povredama.
- ▶ **Nosite ličnu zaštitnu opremu i uvek zaštitne naočare.** Nošenje lične zaštitne opreme, kao maske za prašinu, sigurnosne cipele koje ne klizaju, zaštitni šlem ili zaštitu za sluh, zavisno od vrste i upotrebe električnog alata, smanjuju rizik od povreda.
- ▶ **Izbegavajte nenamerno puštanje u rad. Uverite se da je električni alat isključen, pre nego što ga priključite na struju i/ili na akumulator, uzmete ga ili nosite.** Ako prilikom nošenja električnog alata držite prst na prekidaču ili aparat uključujete priključujete na struju, može ovo voditi nesrećama.
- ▶ **Uklonite alate za podešavanje ili ključeve za zavrtnje, pre nego što uključite električni alat.** Neki alat ili ključ koji se nalazi u rotirajućem delu aparata, može voditi nesrećama.
- ▶ **Izbegavajte nenormalno držanje tela. Pobrinite se uvek da stabilno stojite i održavajte u svako doba ravnotežu.** Na taj način možete bolje kontrolisati električni alat u neočekivanim situacijama.
- ▶ **Nosite pogodnu odeću. Ne nosite široku odeću ili nakit. Držite kosu, odeću i rukavice dalje od pokretnih delova.** Opušteno odelo, dugu kosu ili nakit mogu zahvatiti rotirajući delovi.
- ▶ **Ako mogu da se montiraju uređaji za usisavanje i skupljanje prašine, uverite se da li su priključeni i upotrebljeni kako treba.** Upotreba usisavanja prašine može smanjiti opasnosti od prašine.

#### Brižljiva upotreba i ophodjenje sa električnim alatima

- ▶ **Ne preopterećujte aparat. Upotrebljavajte za Vaš posao električni alat odredjen za to.** Sa odgovarajućim električnim alatom radite bolje i sigurnije u navedenom području rada.
- ▶ **Ne koristite nikakav električni alat čiji je prekidač u kvaru.** Električni alat koji se ne može više uključiti ili isključiti, je opasan i mora se popraviti.
- ▶ **Izvcite utikač iz utičnice i/ili uklonite akumulator pre nego što preduzmete podešavanja na aparatu, promenu delova pribora ili ostavite aparat.** Ova mera opreza sprečava nenamernan start električnog alata.
- ▶ **Čuvajte nekorišćene električne alate izvan dometa dece. Ne dozvoljavajte korišćenje aparata osobama koje ne poznaju aparat ili nisu pročitale ova uputstva.** Električni alati su opasni, kada ih koriste neiskusne osobe.
- ▶ **Održavajte brižljivo električni alat. Kontrolišite da li pokretni delovi aparata besprekorno funkcionišu i ne „lepe“, da li su delovi polomljeni ili su tako oštećeni da je oštećena funkcija električnog alata. Popravite ove oštećene delove pre upotrebe.** Mnoge nesreće imaju svoje uzroke u loše održavanim električnim alatima.
- ▶ **Održavajte alate za sečenja oštre i čiste.** Brižljivo održavani alati za sečenja sa oštrim ivicama manje „slepljuju“ i lakše se vode.
- ▶ **Upotrebljavajte električni alat, pribor, alate koji se umeću itd. prema ovim uputstvima. Obratite pažnju pritom na uslove rada i posao koji morate obaviti.** Upotreba električnih alata za druge namene koje nisu predviđene, može voditi opasnim situacijama.

#### Servisi

- ▶ **Neka Vam Vaš električni alat popravljiva samo kvalifikovano osoblje i samo sa originalnim rezervnim delovima.** Tako se obezbeđuje, da ostane sačuvana sigurnost aparata.

#### Sigurnosna uputstva za Multi-Cutter

- ▶ **Držite uređaj za izolovane površine drške, ako izvodite radove pri kojima upotrebljeni alat može da naiđe skrivene vodove električne struje ili sopstveni mrežni kabl.** Kontakt sa vodom koji provodi napon može da stavi pod napon i metalne delove uređaja i da dovede do električnog udara.
- ▶ **Upotrebljavajte električni alat samo za suvo brušenje.** Prodor vode u električni aparat povećava rizik od električnog udara.
- ▶ **Pažnja – Opasnost od požara! Izbegavajte pregrevanje materijala koji se brusi i brusilice. Praznite uvek pre pauza u kutiji za prainu za prašinu.** Prašina od brušenja u kutiji za prašinu, mikrofilter, papirna kesa (ili u kesi filtra odnosno filter usisivača za prašinu) mogu da se pod nepovoljnim uslovima, kao što su letenje varnica prilikom brušenja metala, samozapale. Posebna opasnost postoji, ako je prašina od brušenja pomešana sa ostacima laka-poliuretana ili drugim hemijskim materijama i materijal od brušenja postaje vreo posle dužeg rada.

## 164 | Srpski

- ▶ **Držite ruke podalje od područja testere. Ne hvatajte ispod radnog komada.** Pri kontaktu sa listom testere postoji opasnost od povreda.
- ▶ **Upotrebljavajte pogodne aparate za potragu, da bi našli skrivene vodove snabdevanja, ili pozovite mesno društvo za snabdevanje.** Kontakt sa električnim vodovima može voditi požaru i električnom udaru. Oštećenja gasovoda mogu voditi eksploziji. Prodiranje u vod sa vodom prouzrokuje oštećenja predmeta ili može prouzrokovati električni udar.
- ▶ **Držite čvrsto električni alat prilikom rada sa obe ruke i pobrinite se da sigurno stojite.** Električni alat se sigurnije vodi sa obe ruke.
- ▶ **Obezbedite radni komad.** Radni komad kojeg čvrsto držite zatezni uređaji ili stega sigurnije se drži nego sa Vašom rukom.
- ▶ **Pri promeni upotrebljenog alata nosite zaštitne rukavice.** Upotrebljeni alati se pri dužoj upotrebi zagreju.
- ▶ **Ne čistite sa šaberom navlažene materijale (na primer tapete) i ne na vlažnoj podlozi.** Prodiranje vode u električni alat povećava rizik od električnog udara.
- ▶ **Ne tretirajte obradjujuće površine sa tečnostima koje sadrže rastvarače.** Zagrevanjem materijala pri čišćenju mogu nastati otrovna isparenja.
- ▶ **Budite pri ophodjenju sa šaberom posebno oprezni.** Alat je veoma oštar, postoji opasnost od povrede.

## Opis proizvoda i rada



**Čitajte sva upozorenja i uputstva.** Propusti kod pridržavanja upozorenja i uputstava mogu imati za posledicu električni udar, požar i/ili teške povrede.

Molimo da otvorite preklaplenu stranicu sa prikazom aparata i ostavite ovu stranicu otvorenu, dok čitate uputstvo za rad.

### Tehnički podaci

Multi-Cutter		GOP 250 CE	GOP 300 SCE
Broj predmeta		3 601 B30 0..	3 601 B30 5..
Biranje broja vibracija		●	●
Nominalna primljena snaga	W	250	300
Predana snaga	W	150	180
Broj obrtaja na prazno $n_0$	$\text{min}^{-1}$	8000 – 20000	8000 – 20000
Ugao oscilacija levo/desno	°	1,4	1,4
Težina prema EPTA-Procedure 01/2003	kg	1,5	1,6
Klasa zaštite		□/II	□/II

Podaci važe za nominalne napone [U] od 230 V. Kod napona koji odstupaju i izvodjenja specifičnih za zemlje mogu ovi podaci varirati.

### Upotreba prema svrsi

Električni alat je namenjen za testerisanje i razdvajanje drvenih materijala, plastike, gipsa, nemetala i elemenata za pričvršćivanje (na primer nekaljenih eksera, spona). Isto tako je namenjen za obradu mekih zidnih pločica kao i za suvo brušenje i obradu šaberom manjih površina. Posebno je namenjen za radove u ravni i blizu ivica. Električni alat sme isključivo da radi sa Bosch-priborom.

### Komponente sa slike

Označavanje brojevima komponenti sa slika odnosi se na prikaz električnog alata na grafičkoj strani.

- 1 Prekidač za uključivanje-isključivanje
- 2 Točkić za biranje broja vibracija
- 3 Prerezi za ventilaciju
- 4 Prihvat za alat
- 5 Drška (izolovana površina za prihvat)
- 6 List testere sa uranjanjem\*
- 7 Zatezni zavrtanj sa tanjirastom oprugom (GOP 250 CE)
- 8 Imbus ključ
- 9 Adapter za prihvat alata (GOP 250 CE)
- 10 Brusna ploča\*
- 11 Brusni list\*
- 12 SDS-poluga za deblokadu alata (GOP 300 SCE)
- 13 Filcani prsten usisavanja prašine\*
- 14 Spojnic-držać usisavanja prašine\*
- 15 Priključak za usisavanje\*
- 16 Usisavanje prašine\*
- 17 Crevo za usisavanje\*
- 18 Adapter za usisavanje\*

\*Prikazani ili opisani pribor ne spada u standardno pakovanje. Kompletni pribor možete da nadete u našem programu pribora.



**Informacije o šumovima/vibracijama**

		GOP 250 CE	GOP 300 SCE
Vrednosti emisije šumova se određuju u skladu sa EN 60745-2-4.			
A-vrednovan nivo šumova uređaja iznosi tipično			
Nivo zbučnog pritiska	dB(A)	81	79
Nivo snage zvuka	dB(A)	92	90
Nesigurnost K	dB	3	3
<b>Nosite zaštitu za sluh!</b>			
Ukupne vrednosti vibracija $a_h$ (zbir vektora tri pravca) i nesigurnost K su dobijeni prema EN 60745:			
Brušenje:			
$a_h$	$m/s^2$	2	3
K	$m/s^2$	1,5	1,5
Testerisanje sa listom testere koji se uranja:			
$a_h$	$m/s^2$	10	10
K	$m/s^2$	1,5	1,5
Testerisanje sa segmentnim listom testere:			
$a_h$	$m/s^2$	6,5	5
K	$m/s^2$	1,5	1,5
Tuširanje:			
$a_h$	$m/s^2$	4,5	5
K	$m/s^2$	1,5	1,5

Nivo vibracija naveden u ovim uputstvima je izmeren prema mernom postupku koji je standardizovan u EN 60745 i može da se koristi za poređenje električnih alata jedan sa drugim. Pogodan je i za privremenu procenu opterećenja vibracijama. Navedeni nivo vibracija predstavlja prvenstveno primenu električnog alata. Ako se svakako električni alat upotrebljava za druge namene sa pomoću različitih pribora ili nedovoljno održavanja, može doći do odstupanja nivoa vibracija. Ovo može u značajnoj meri povećati opterećenje vibracijama preko celog radnog vremena.

Za tačnu procenu opterećenja vibracijama trebalo bi uzeti u obzir i vreme, u kojem je uređaj uključen ili radi, međutim nije stvarno u upotrebi. Ovo može značajno redukovati opterećenje vibracijama preko celog radnog vremena. Utvrdite dodatne mere sigurnosti radi zaštite radnika pre delovanja vibracija kao na primer: Održavanje električnog alata i upotrebljeni alati, održavanje toplih ruku, organizacija odvijanja posla.

**Izjava o usaglašenosti** 

Izjavljujemo pod punom krivičnom i materijalnom odgovornošću da pod „Tehnički podaci“ opisani proizvod odgovara svim dotičnim odredbama instrukcije 2011/65/EU, 2014/30/EU, 2006/42/EC uključujući njene izmene i da je u skladu sa sledećim normama: EN 60745-1, EN 60745-2-4.

Tehnička dokumentacija (2006/42/EC) kod:  
Robert Bosch GmbH, PT/ETM9,  
70764 Leinfelden-Echterdingen, GERMANY

Henk Becker	Helmut Heinzelmann
Executive Vice President	Head of Product Certification
Engineering	PT/ETM9

*Henk Becker* *Helmut Heinzelmann*

Robert Bosch GmbH, Power Tools Division  
70764 Leinfelden-Echterdingen, GERMANY  
Leinfelden, 24.09.2014

**Montaža****Promena alata**

- ▶ **Izvcite pre svih radova na električnom alatu mrežni utikač iz utičnice.**
- ▶ **Nosite pri promeni alata zaštitne rukavice.** Pri dodiru upotrebljenog alata postoji opasnost od povrede.

## 166 | Srpski

## Biranje upotrebljenog alata

Upotrebljeni alat	Materijal
 HCS-drvo-segmentni list testere*	Drveni materijali, plastika
 Bi-Metal-segmentni list testere*	Drveni materijali, plastika, obojeni metali
 HCS-Listovi testere sa uranjanjem: drvo*	Drveni materijali, plastika, gips i drugi meki materijali
 Bi-Metal-Listovi testere sa uranjanjem: metal*	Metal (na primer nekaljeni ekseri, zavrtnji, manji profili), nemetali
 Bi-metal-uranjajući list testere drvo i metal*	Drvo, metal, nemetali
 HM-Riff-segmentni list testere*	Cementne fugne, meke zidne pločice, plastika pojačana staklenim vlaknima i drugi abrazivni materijali
 HM-Riff-segmentna delta ploča*	
 Šaber, kruti*	Tepisi, obloge
Šaber, fleksibilan*	Silikon i drugi elastični materijali
Brusna ploča za brusne listove serije Delta 93 mm*	zavisno od lista testere

\* Opcionalni pribor; kompletan pribor naći ćete u Bosch-programu pribora.

## Montiranje/promena alata za upotrebu (GOP 250 CE)

Uklonite u datom slučaju jedan već montiran upotrebljen alat.

Za uklanjanje ubačenog alata odvrnite sa imbus ključem **8** zavrtnj **7** i skinite ubačeni alat.

Stavite željeni upotrebljeni alat (na primer uranjajući list testere **6**) tako na prihvat za alat **4**, da koleno pokazuje na dole (pogledajte sliku na grafičkoj strani, natpis upotrebljenog alata može se čitati od gore).

Okrenite upotrebljeni alat u jednu za rad povoljnu poziciju i pustite da uskoči na svoje mesto u ispuste prihvaća za alat **4**. Pritom je moguće 12 pozicija pomenih za 30°.

Za druge medjupozicije možete upotrebiti adapter **9** (pribor). Pustite da adapter sa ravnom stranom uskoči na ispuste prihvaća za alat **4** (pogledajte sliku na grafičkoj strani). Postavite upotrebljeni alat u željenoj poziciji na adapter.

Pričvrstite upotrebljeni alat sa zavrtnjem **7**. Pritegnite zavrtnj sa imbus ključem **8** toliko, da tanjirasta opruga zavrtnja ravno naleže na upotrebljeni alat.

## ► Prekontrolišite upotrebljeni alat da li čvrsto stoji.

Pogrešni ili nesigurno pričvršćeni upotrebljeni alati mogu se za vreme rada odvrnuti i ugroziti.

## Montiranje/promena alata za upotrebu (GOP 300 SCE)

Uklonite u datom slučaju jedan već montiran upotrebljen alat.

Otvorite za ovo SDS-polugu **12** do graničnika (ne dalje) i skinite umetnuti alat.

Stavite željeni upotrebljeni alat (na primer uranjajući list testere **6**) tako na prihvat za alat **4**, da koleno pokazuje na dole (pogledajte sliku na grafičkoj strani, natpis upotrebljenog alata može se čitati od gore).

Okrenite upotrebljeni alat u jednu za rad povoljnu poziciju i pustite da uskoči na svoje mesto u ispuste prihvaća za alat **4**. Pritom je moguće 12 pozicija pomenih za 30°.

Zatvorite SDS-polugu **12**, tako da naleže na kućište električnog alata.

## ► Prekontrolišite upotrebljeni alat da li čvrsto stoji.

Pogrešni ili nesigurno pričvršćeni upotrebljeni alati mogu se za vreme rada odvrnuti i ugroziti.

## Postavljanje brusnog lista na brusnu ploču/promena

Brusna ploča **10** je opremljena sa čičak tkaninom, da bi brusni listovi sa čičak pričvršćivanjem mogli brzo i jednostavno da se pričvrste.

Istresite čičak tkaninu brusne ploče **10** pre nameštanja brusnog lista **11**, da bi omogućili optimalno prijanjanje.

Postavite brusni list **11** na jednoj strani u ravni sa brusnom pločom **10**, i na kraju stavite brusni list na brusnu ploču i dobro ga pritisnite.

Pazite radi obezbeđivanja optimalnog usisavanja prašine na to, da izrezi na brusnom listu budu usaglašeni sa otvorima na brusnoj ploči.

Za skidanje brusnog lista **11** uhvatite ga za vrh i svucite sa brusne ploče **10**.

Možete koristiti sve brusne listove, krzna za poliranje i čišćenje serije Delta 93 mm Bosch-programa pribora.

Pribor za brušenje kao krzno/filc za poliranje se učvršćuju na isti način na brusnu ploču.

**Biranje brusnog lista**

Prema materijalu koji se obradjuje i željenom skidanju površine stoje na raspolaganju različiti brusni listovi:

Brusni list	Materijal	Primena	Veličina zrna	
<b>best Wood</b>	<ul style="list-style-type: none"> <li>- Svi drveni materijali (na primer tvrdo drvo, meko drvo, iverica, građevinske ploče)</li> <li>- Metalni materijali</li> </ul>	Za prethodno brušenje, na primer hrapavih, neobradjenih greda i dasaka	grubo	40 60
		Za brušenje u ravni i ravnjanje malih neravnina	srednje	80 100 120
		Za završno i fino brušenje drveta	fino	180 240 320 400
<b>best Paint</b>	<ul style="list-style-type: none"> <li>- Boja</li> <li>- Lak</li> <li>- Punitlac</li> <li>- Špahtel masa</li> </ul>	Za brušenje boje	grubo	40 60
		Za brušenje prethodno premazane boje (na primer uklanjanje ostataka od četkice, kapljica boje i isprljanih mesta)	srednje	80 100 120
		Za krajnje brušenje grundiranja pre lakiranja	fino	180 240 320 400

**Usisavanje prašine/piljevine**

▶ Prašine od materijala kao što je premaz koji sadrži olovo, neke vrste drveta, minerali i metal mogu biti štetni po zdravlje. Dodir ili udisanje prašine mogu izazvati alergijske reakcije i/ili oboljenja disajnih puteva radnika ili osoba koje se nalaze u blizini.

Neke prašine kao od hrasta i bukve važe kao izazivači raka, posebno u vezi sa dodatnim materijama za obradu drveta (hromati, zaštitna sredstva za drvo). Materijal koji sadrži azbest smeju raditi samo stručnjaci.

- Koristite što je više moguće usisavanje prašine pogodno za materijal.
- Pobrinite se za dobro provetranje radnog mesta.
- Preporučuje se, da se nosi zaštitna maska za disanje sa klasom filtera P2.

Obratite pažnju na propise za materijale koje treba obradivati u Vašoj zemlji.

**▶ Izbegavajte sakupljanje prašine na radnom mestu.**

Prašine se mogu lako zapaliti.

**Priključivanje usisavanja prašine (pogledajte sliku A)**

Priključite uvek za usisavanje usisivač prašine.

Skinite za montažu usisavanja prašine **16** (pribor) upotrebljeni alat.

Sastavite u datom slučaju delove usisivača prašine **16** kao što slika pokazuje. Stavite montirano usisavanje prašine prihvata za alat **4** na električni alat. Okrenite usisavanje prašine tako, da ispusti usisavanja prašine uskoče na svoje mesto u odgovarajućim ispustima na kućištu. Pričvrstite usisavanje prašine kao što slika pokazuje sa spojnicom držačem **14** na električnom alatu.

Pazite na to, da je filcni prsten **13** neoštećen i naleže zaptivno na brusnoj ploči **10**. Promenite odmah oštećeni filcni prsten.

Nataknite crevo za usisavanja **17** (pribor) zavisno od konstrukcije ili direktno na usisni priključak **15** ili preseccite Vaš stari komad creva, zavrnite adapter za usisavanje **18** (pribor) na kraj creva i nataknite ga potom direktno na priključak za usisavanje **15**. Povežite crevo za usisavanje **17** sa nekim usisivačem prašine (pribor). Pregled priključivanja na različite usisivače naći ćete na kraju ovoga uputstva.

Usisivač mora biti pogodan za materijal koji treba obradivati. Upotrebljavajte prilikom usisavanja posebno po zdravlje štetnih prašina, prašine koje izazivaju rak ili suvih prašina specijalan usisivač.

**Rad**

▶ **Obratite pažnju na napon mreže! Napon strujnog izvora mora biti usaglašen sa podacima tipske tablice električnog alata. Električni alati označeni sa 230 V mogu da rade i sa 220 V.**

**Puštanje u rad****Uključivanje-isključivanje**

Za **uključivanje** električnog alata pomerite prekidač za uključivanje-isključivanje **1** napred, tako da se na prekidaču pojavi „I“.

Za **isključivanje** električnog alata pomerite prekidač za uključivanje-isključivanje **1** nazad, tako da se na prekidaču pojavi „0“.

Da bi štedeli energiju, uključujte električni alat samo kada ga koristite.

## 168 | Srpski

**Biranje broja vibracija**

Za točkićem za podešavanje broja vibracija **2** možete unapred izabrati potreban broj vibracija i za vreme rada.

Potreban broj vibracija zavisi od materijala i radnih uslova i može se dobiti praktičnom probom.

**Uputstva za rad**

▶ **Izvcite pre svih radova na električnom alatu mrežni utikač iz utičnice.**

▶ **Sačekajte da se električni alat umiri, pre nego što ga ostavite.**

**Uputstvo:** Ne držite prereze za ventilaciju **3** električnog alata pri radu zatvorene, pošto se onda životni vek električnog alata smanjuje.

**Radni princip**

Preko oscilirajućeg pogona oscilira upotrebljeni alat do 20000 puta u minuti za 2,8° tamo amo. To omogućuje precizan rad na najužem prostoru.



Radovi sa malim i ravnomernim pritiskom, inače pogoršava se radni učinak i upotrebljen alat može blokirati.



Pokrećite za vreme rada električni alat tako, da se upotrebljen alat ne bi suviše jako zagrejao i blokirao.

**Testerisanje**

▶ **Upotrebljavajte samo neoštećene besprekorne listove testere.** Izvijeni ili tupi listovi testere mogu se slomiti, negativno uticati na presek ili prouzrokovati povratni udarac.

▶ **Pazite kod testerisanja lakših građevinskih materijala na zakonske odredbe i preporuke proizvođača materijala.**

▶ **Sa postupkom uranjanja smeju se obradivati samo meki materijali kao drvo, gips karton ili slično!**

Prekontrolišite pre testerisanja sa HCS-liistovima testere u drvetu, šper pločama, građevinskim materijalima itd. iste na strana tela kao što su ekseri, zavrtnji ili. drugo. U datom slučaju uklonite strana tela ili koristite Bi-Metal-listove testere.

**Presecanje**

**Uputstvo:** Obratite pažnju pri presecanju zidnim pločica, da alati pri dužem korišćenju podležu velikom habanju.

**Brušenje**

Učinak u skidanju i brusna slika se određuju u bitnom izborom brusnog lista, prethodno izabranim stepenom broja vibracija i pritiskom.

Samo besprekorni brusni listovi daju dobar učinak brušenja i čuvaju električni alat.

Pazite na ravnomeran pritisak, da bi povećali životni vek brusnih listova.

Prekomerno povećavanje pritiska ne vodi većem učinku brušenja, već jačem habanju električnog alata i brusnog lista.

Za precizno brušenje uglova, ivica i teško pristupačnih područja možete raditi samo sa vrhom ili jednom od ivica brusne ploče.

Kod tačkastog brušenja može se list brušenja jako zagrejati. Smanjite pritisak, i redovno hladite list za brušenje.

Ne koristite više brusni list sa kojim je obradivan metal, za druge materijale.

Upotrebljavajte samo originalni Bosch brusni pribor.

Priključite uvek za usisavanje usisivač prašine.

**Čišćenje šaberom**

Izaberite pri čišćenju šaberom visoki stepen vibracija.

Radite na mekoj podlozi (na primer drvetu) pod malim uglom i sa malim pritiskom. Nož može inače zaseći podlogu.

**Održavanje i servis****Održavanje i čišćenje**

▶ **Izvcite pre svih radova na električnom alatu mrežni utikač iz utičnice.**

▶ **Držite električni alat i prereze za ventilaciju čiste, da bi dobro i sigurno radili.**

Čistite segmentni upotrebljeni alat (pribor) redovno sa čeličnom četkom.

Ako je potrebna zamena za priključni vod, onda to mora izvesti Bosch ili stručan servis za Bosch-električne alata da bi se izbegle opasnosti po sigurnost.

**Servisna služba i savetovanje o upotrebi**

Servisna služba odgovoriće na vaša pitanja o popravcima i održavanju vašeg proizvoda i o rezervnim delovima. Uvećane crteže i informacije o rezervnim delovima možete naći na našoj adresi:

**www.bosch-pt.com**

Bosch tim za savetovanje o upotrebi će vam rado pomoći ako imate pitanja o našim proizvodima i priboru.

Molimo navedite neizostavno kod svih pitanja i naručivanja rezervnih delova broj predmeta sa 10 brojčanih mesta prema tipskoj tablici električnog alata.

**Srpski**

Bosch-Service  
Dimitrija Tucovića 59  
11000 Beograd  
Tel.: (011) 6448546  
Fax: (011) 2416293  
E-Mail: asboschz@EUnet.yu

**Uklanjanje djubreta**

Električni pribori, pribor i pakovanja treba da se odvoze regeneraciji koja odgovara zaštiti čovekove sredine.

Ne bacajte električni alat u kućno djubre!

**Samo za EU-zemlje:**

Prema evropskoj smernici 2012/19/EU o električnim i elektronskim starim uređajima i njihovim pretvaranjem u nacionalno dobro ne moraju više neupotrebljivi električni alati da se odvojeno sakupljaju i odvoze nekoj reciklaži koja odgovara zaštiti čovjekove sredine.

Zadržavamo pravo na promene.

## Slovensko

### Varnostna navodila

#### Splošna varnostna navodila za električna orodja

**⚠ OPOZORILO** Preberite vsa opozorila in napotila. Napake zaradi neupoštevanja spodaj navedenih opozoril in napotil lahko povzročijo električni udar, požar in/ali težke telesne poškodbe.

**Vsa opozorila in napotila shranite, ker jih boste v prihodnje še potrebovali.**

Pojem „električno orodje“, ki se pojavlja v nadaljnjem besedilu, se nanaša na električna orodja z električnim pogonom (z električnim kablom) in na akumulatorska električna orodja (brez električnega kabla).

#### Varnost na delovnem mestu

- ▶ **Delovno področje naj bo vedno čisto in dobro osvetljeno.** Nered in neosvetljena delovna področja lahko povzročijo nezgode.
- ▶ **Ne uporabljajte električnega orodja v okolju, kjer lahko pride do eksploziji oziroma tam, kjer se nahajajo vnetljive tekočine, plini ali prah.** Električna orodja povzročajo iskrjenje, zaradi katerega se lahko prah ali para vnameta.
- ▶ **Prosimo, da med uporabo električnega orodja ne dovolite otrokom ali drugim osebam, da bi se Vam približali.** Odvratanje Vaše pozornosti drugam lahko povzroči izgubo kontrole nad napravo.

#### Električna varnost

- ▶ **Priključni vtičak električnega orodja se mora prilegati vtičnici. Spreminjanje vtičaca na kakršenkoli način ni dovoljeno. Pri ozemljenih električnih orodjih ne uporabljajte vtičacev z adapterji.** Nespremenjeni vtičaki in ustrezne vtičnice zmanjšujejo tveganje električnega udara.
- ▶ **Izogibajte se telesnemu stiku z ozemljenimi površinami kot so na primer cevi, grelci, štedilniki in hladilniki.** Tveganje električnega udara je večje, če je Vaše telo ozemljeno.
- ▶ **Prosimo, da napravo zavarujete pred dežjem ali vlago.** Vdor vode v električno orodje povečuje tveganje električnega udara.
- ▶ **Ne uporabljajte kabla za nošenje ali obešanje električnega orodja in ne vlecite za kabel, če želite vtičak izvleči iz vtičnice. Kabel zavarujte pred vročino, oljem,**

**ostrimi robovi ali premikajočimi se deli naprave.** Poškodovani ali zapleteni kabli povečujejo tveganje električnega udara.

- ▶ **Kadar uporabljate električno orodje zunaj, uporabljajte samo kabelske podaljške, ki so primerni za delo na prostem.** Uporaba kabelskega podaljška, ki je primeren za delo na prostem, zmanjšuje tveganje električnega udara.
- ▶ **Če je uporaba električnega orodja v vlažnem okolju nezogibna, uporabljajte stikalo za zaščito pred kvarnim tokom.** Uporaba zaščitnega stikala zmanjšuje tveganje električnega udara.

#### Osebnostna varnost

- ▶ **Bodite pozorni, pazite kaj delate ter se dela z električnim orodjem lotite z razumom. Ne uporabljajte električnega orodja, če ste utrujeni oziroma če ste pod vplivom mamil, alkohola ali zdravil.** Trenutek nepazljivosti med uporabo električnega orodja je lahko vzrok za resne telesne poškodbe.
- ▶ **Uporabljajte osebno zaščitno opremo in vedno nosite zaščitna očala.** Nošenje osebne zaščitne opreme, na primer maske proti prahu, nedrsečih zaščitnih čevljev, varnostne čelade ali zaščitnih slušnikov, kar je odvisno od vrste in načina uporabe električnega orodja, zmanjšuje tveganje telesnih poškodb.
- ▶ **Izogibajte se nenamernemu zagonu. Pred priključitvijo električnega orodja na električno omrežje in/ali na akumulator in pred dviganjem ali nošenjem se prepričajte, če je električno orodje izklopljeno.** Prenašanje naprave s prstom na stikalo ali priključitev vklopljenega električnega orodja na električno omrežje je lahko vzrok za nezgodo.
- ▶ **Pred vkapljanjem električnega orodja odstranite nastavitevna orodja ali izvijače.** Orodje ali ključ, ki se nahaja v vrtečem se delu naprave, lahko povzroči telesne poškodbe.
- ▶ **Izogibajte se nenormalni telesni drži. Poskrbite za trdno stojišče in za stalno ravnotežje.** Tako boste v nepričakovanih situacijah električno orodje lahko bolje nadzorovali.
- ▶ **Nosite primerna oblačila. Ne nosite ohlapnih oblačil in nakita. Lase, oblačila in rokavice ne približujte premikajočim se delom naprave.** Premikajoči se deli naprave lahko zagrabijo ohlapno oblačilo, dolge lase ali nakit.
- ▶ **Če je na napravo možno montirati priprave za odsesavanje ali prestrezanje prahu, se prepričajte, če so le-te priključene in če se pravilno uporabljajo.** Uporaba priprave za odsesavanje prahu zmanjšuje zdravstveno ogroženost zaradi prahu.

#### Skrbna uporaba in ravnanje z električnimi orodji

- ▶ **Ne preobremenjujte naprave. Pri delu uporabljajte električna orodja, ki so za to delo namenjena.** Z ustreznim električnim orodjem boste v navedenem zmogljivostnem področju delali bolje in varneje.
- ▶ **Ne uporabljajte električnega orodja s pokvarjenim stikalom.** Električno orodje, ki se ne da več vklopiti ali izklopiti, je nevarno in ga je potrebno popraviti.

## 170 | Slovensko

- ▶ **Pred nastavljanjem naprave, zamenjavo delov pribora ali odlaganjem naprave izvlecite vtičnik iz električne vtičnice in/ali odstranite akumulator.** Ta previdnostni ukrep preprečuje nenamerni zagon električnega orodja.
- ▶ **Električna orodja, katerih ne uporabljate, shranjujte izven dosega otrok. Osebam, ki naprave ne poznajo ali niso prebrale teh navodil za uporabo, naprave ne dovolite uporabljati.** Električna orodja so nevarna, če jih uporabljajo neizkušene osebe.
- ▶ **Skrbno negujte električno orodje. Kontrolirajte brezhibno delovanje premičnih delov naprave, ki se ne smejo zatikati. Če so ti deli zlomljeni ali poškodovani do te mere, da ovirajo delovanje električnega orodja, jih je potrebno pred uporabo naprave popraviti.** Slabo vzdrževana električna orodja so vzrok za mnoge nezgode.
- ▶ **Rezalna orodja vzdržujte tako, da bodo vedno ostra in čista.** Skrbno negovana rezalna orodja z ostrimi robovi se manj zatikajo in so lažje vodljiva.
- ▶ **Električna orodja, pribor, vsadna orodja in podobno uporabljajte ustrezno tem navodilom. Pri tem upoštevajte delovne pogoje in dejavnost, ki jo boste opravljali.** Uporaba električnih orodij v namene, ki so drugačni od predpisanih, lahko privede do nevarnih situacij.

**Servisiranje**

- ▶ **Vaše električno orodje naj popravlja samo kvalificirano strokovno osebje ob obvezni uporabi originalnih rezervnih delov.** Tako bo zagotovljena ohranitev varnosti naprave.

**Varnostna navodila za večnamenski rezalnik**

- ▶ **Če izvajate dela, pri katerih lahko vstavno orodje pride v stik s skritimi omrežnimi napeljavami ali z lastnim omrežnim kablom, morate električno orodje držati na izoliranem ročaju.** Stik z napeljavo, ki je pod napetostjo, lahko povzroči, da so tudi kovinski deli orodja pod napetostjo, kar lahko povzroči električni udar.
- ▶ **Električno orodje uporabljajte samo za suho brušenje.** Vdor vode v električno napravo povečuje tveganje električnega udara.
- ▶ **Pozor, nevarnost požara! Izogibajte se pregrevanju obdelovanca in brusilnika. Pred delovnimi odmori vedno izpraznite zbiralnik prahu.** Brusilni prah v vrečki za prah, mikrofiltru, papirni vrečki (ali v filterjski vrečki oziroma filtru sesalnika za prah) se lahko v neugodnih pogojih, na primer pri iskrenju med brušenjem kovin, samodejno vname. Posebno nevarno je takrat, ko je brusilni prah pomešan z ostanki laka, poliuretana ali drugih kemičnih snovi, brusilnik pa je po dolgem delovanju vroč.
- ▶ **Ne približujte se z rokami območju žaganja. Ne segajte pod obdelovanec.** Stik z žaginim listom lahko povzroči telesne poškodbe.
- ▶ **Za iskanje skritih oskrbovalnih vodov uporabljajte ustrezne iskalne naprave ali se o tem pozanimajte pri lokalnem podjetju za oskrbo z vodo, elektriko ali plinom.** Stik z električnim vodom lahko povzroči požar ali električni udar. Poškodbe na plinovodu so lahko vzrok za eksplozijo, vdor v vodovodno omrežje pa lahko povzroči materialno škodo ali električni udar.

- ▶ **Medtem ko delate, trdno držite električno orodje z obema rokama in poskrbite za varno stojišče.** Električno orodje bo bolj vodljivo, če ga boste držali z obema rokama.
- ▶ **Zavarujte obdelovanec.** Obdelovanec bo proti premikanju bolje zavarovan z vpenjalnimi pripravami ali s primežem, kot če bi ga držali z roko.
- ▶ **Pri zamenjavi vstavnih orodij nosite zaščitne rokavice.** Vstavna orodja se pri daljši uporabi segrejejo.
- ▶ **Ne strgajte vlažnih materialov (npr. tapet) in ne na vlažni podlogi.** Vdor vode v električno orodje poveča tveganje električnega udara.
- ▶ **Obdelovalne površine ne smete obdelovati s tekočinami, ki vsebujejo topilo.** Zaradi ogrevanja materiala pri strganju lahko nastanejo strupeni plini.
- ▶ **Bodite še posebej previdni pri uporabi strgalnika.** Orodje je zelo ostro, obstaja nevarnost poškodb.

**Opis in zmogljivost izdelka**

**Preberite vsa opozorila in napotila.** Napake zaradi neupoštevanja spodaj navedenih opozoril in napotil lahko povzročijo električni udar, požar in/ali težke telesne poškodbe.

Razprite stran s sliko naprave in pustite to stran med branjem navodil za uporabo odprto.

**Uporaba v skladu z namenom**

Električno orodje je namenjeno za žaganje in rezanje lesenih materialov, umetne mase, mavca, nekovinskih materialov in pritrilnih elementov (npr. nekaljenih žebeljev, sponk). Prav tako je namenjeno za obdelovanje mehkih stenskih ploščic in za suho brušenje in strganje majhnih površin. Še posebej je primerno za dela blizu roba in dela, ki so poravnana z robom. Električno orodje smete uporabljati izključno s priborom Bosch.

**Komponente na sliki**

Oštevilčenje komponent, ki so prikazane na sliki, se nanaša na prikaz električnega orodja na strani z grafikom.

- 1 Vklonno/izklonno stikalo
- 2 Gumb za nastavitev števila nihajev
- 3 Zračne reže
- 4 Prijemalo za orodje
- 5 Ročaj (izolirana površina ročaja)
- 6 Žagin list za potopno žaganje\*
- 7 Natezni vijak s ploščato vzmetjo (GOP 250 CE)
- 8 Notranji šestrobni ključ
- 9 Adapter za prijemalo orodja (GOP 250 CE)
- 10 Brusilna plošča\*
- 11 Brusilni list\*
- 12 SDS-ročica za deblokiranje orodja (GOP 300 SCE)
- 13 Klobočevinast obroč sesalnika prahu\*
- 14 Držalna sponka sesalnika prahu\*
- 15 Odsesovalni nastavek\*

- 16 Sesalnik prahu\*  
17 Odsesovalna cev\*

- 18 Odsesovalni adapter\*

\*Prikazan ali opisan pribor ni del standardnega obsega dobave.  
Celoten pribor je del našega programa pribora.

### Tehnični podatki

Večnamenski rezalnik		GOP 250 CE	GOP 300 SCE
Številka artikla		3 601 B30 0..	3 601 B30 5..
Predizbira števila nihajev		●	●
Nazivna odjemna moč	W	250	300
Izhodna moč	W	150	180
Število vrtljajev v praznem teku $n_0$	min <sup>-1</sup>	8000 – 20000	8000 – 20000
Oscilacijski kot levo/desno	°	1,4	1,4
Teža po EPTA-Procedure 01/2003	kg	1,5	1,6
Zaščitni razred		□/II	□/II

Navedbe veljajo za nazivne napetosti [U] 230 V. Pri drugih napetostih in državno specifičnih izvedbah lahko te navedbe variirajo.

### Podatki o hrupu/vibracijah

		GOP 250 CE	GOP 300 SCE
Merilne vrednosti hrupa izračunane v skladu z EN 60745-2-4.			
Nivo hrupa naprave po vrednotenju A znaša tipično			
Nivo zvočnega tlaka	dB(A)	81	79
Nivo jakosti zvoka	dB(A)	92	90
Netočnost K	dB	3	3
<b>Nosite zaščitne glušnike!</b>			
Skupne vrednosti vibracij $a_h$ (vektorska vsota treh smeri) in negotovost K se izračunajo v skladu z EN 60745:			
Brušenje:			
$a_h$	m/s <sup>2</sup>	2	3
K	m/s <sup>2</sup>	1,5	1,5
Žaganje s potopnim žaginim listom:			
$a_h$	m/s <sup>2</sup>	10	10
K	m/s <sup>2</sup>	1,5	1,5
Žaganje s segmentnim žaginim listom:			
$a_h$	m/s <sup>2</sup>	6,5	5
K	m/s <sup>2</sup>	1,5	1,5
Strganje:			
$a_h$	m/s <sup>2</sup>	4,5	5
K	m/s <sup>2</sup>	1,5	1,5

Podane vrednosti nivoja vibracij v teh navodilih so bile izmerjene v skladu s standardiziranim merilnim postopkom po EN 60745 in se lahko uporabljajo za primerjavo električnih orodij med seboj. Primeren je tudi za začasno oceno obremenjenosti z vibracijami.

Naveden nivo vibracij predstavlja glavne uporabe električnega orodja. Če pa se električno orodje uporablja še v druge namene, z različnim priborom, odstopajočimi vstavnimi orodji ali pri nezadostnem vzdrževanju, lahko nivo vibracij odstopa. To lahko obremenjenosti z vibracijami med določenim obdobjem uporabe občutno poveča.

Za natančnejšo oceno obremenjenosti z vibracijami morate upoštevati tudi tisti čas, ko je naprava izklopljena in teče, vendar dejansko ni v uporabi. To lahko obremenjenost z vibracijami preko celotnega obdobja dela občutno zmanjša.

Določite dodatne varnostne ukrepe za zaščito upravljalca pred vplivi vibracij, npr. Vzdrževanje električnega orodja in vstavnih orodij, segrevanje rok, organizacija delovnih postopkov.

### Izjava o skladnosti

Z izključno odgovornostjo izjavljamo, da je izdelek, opisan v „Tehničnih podatkih“, v skladu z vsemi relevantnimi določili direktiv 2011/65/EU, 2014/30/EU, 2006/42/ES, vključno z njihovimi spremembami in ustreza naslednjim normam: EN 60745-1, EN 60745-2-4.

Tehnična dokumentacija (2006/42/ES) pri:  
Robert Bosch GmbH, PT/ETM9,  
70764 Leinfelden-Echterdingen, GERMANY



## 172 | Slovensko

Henk Becker  
Executive Vice President  
Engineering

Helmut Heinzelmann  
Head of Product Certification  
PT/ETM9

TPA  
*Henk Becker* *i.v. Heinzelmann*

Robert Bosch GmbH, Power Tools Division  
70764 Leinfelden-Echterdingen, GERMANY  
Leinfelden, 24.09.2014

## Montaža

### Zamenjava orodja

- ▶ **Pred začetkom kakršnih koli del na električnem orodju izvlecite omrežni vtičnik iz vtičnice.**
- ▶ **Pri menjavi orodja nosite zaščitne rokavice.** Če se dotaknete vstavnih orodij, obstaja nevarnost poškodbe.

### Izbor vsadnega orodja

Vsadno orodje	Material
	HCS-segmentni žagin list za žaganje lesa* Lesni materiali, umetna masa
	Bi-kovinski segmentni žagin list* Lesni materiali, umetna masa, neželezne kovine
	HCS (nizkolegirano orodno jeklo)-žagini listi za potopno žaganje lesa* Lesni materiali, umetna masa, mavec in drugi mehki materiali
	Bi-kovinski potopni žagini listi kovina* Kovina (npr. nekajeni žebliji, vijaki, manjši profili), neželezne kovine
	Bi-kovinski potopni žagini listi za žaganje lesa in kovine* Lesni materiali, kovina, neželezne kovine
	HM (trda kovina)-grebanski segmentni žagin list* Cementne fuge, mehke stenske ploščice, umetne mase (okrepljene s steklenimi vlakni) in drugi abrazivni materiali
	Grebenska delta plošča iz HM (trde kovine)* Cementne fuge, mehke stenske ploščice, umetne mase (okrepljene s steklenimi vlakni) in drugi abrazivni materiali
	Strgalnik, togi* Preproge, obloge

\* Opcionalni pribor; kompletni pribor lahko najdete v programu pribora Bosch.

Vsadno orodje	Material
	Strgalnik, fleksibilen* Silikon in drugi elastični materiali
	Brusilna plošča za brusilne liste serije Delta 93 mm* Odvisno od brusilnega lista

\* Opcionalni pribor; kompletni pribor lahko najdete v programu pribora Bosch.

### Montiranje/zamenjava vsadnega orodja (GOP 250 CE)

Če je vstavno orodje že montirano, ga snemite.

Za odstranitev vstavnega orodja sprostite z inbus ključem **8** vijak **7** in snemite vstavno orodje.

Nastavite željeno vstavno orodje (npr. potopni žagin list **6**) tako na prijemalo orodja **4**, da kaže kolenast del navzdol (glejte sliko na grafični strani, označitev vstavnega orodja se nahaja na zgornji strani).

Zavrtnite vstavno orodje v pozicijo, ki je ugodna za delo, in pustite, da zaskoči v nastavek prijemala orodja **4**. Možnih je dvanajst pozicij, ki so med seboj premaknjene za 30°.

Če želite vstavno orodje namestiti v druge vmesne pozicije, lahko v ta namen uporabite adapter **9** (pribor): Adapter mora zaskočiti z gladko stranjo na nastavke prijemala orodja **4** (glejte sliko na grafični strani). Nastavite vstavno orodje v poljubno pozicijo na adapter.

Pritrdite vsadno orodje z vijakom **7**. Z inbus ključem zategnite vijak **8** tako daleč, da se ploščata vzmet natančno prilega na vstavno orodje.

- ▶ **Preverite vsadno orodje ali je pravilno nasadlo.** Če je vsadno orodje napačno pritrjeno ali če ni varno pritrjeno, lahko slednje med obratovanjem popusti in vas lahko poškoduje.

### Montiranje/zamenjava vsadnega orodja (GOP 300 SCE)

Če je vstavno orodje že montirano, ga snemite.

V ta namen odprite SDS-ročico **12** do prislona (ne naprej) in snemite vstavno orodje.

Nastavite željeno vstavno orodje (npr. potopni žagin list **6**) tako na prijemalo orodja **4**, da kaže kolenast del navzdol (glejte sliko na grafični strani, označitev vstavnega orodja se nahaja na zgornji strani).

Zavrtnite vstavno orodje v pozicijo, ki je ugodna za delo, in pustite, da zaskoči v nastavek prijemala orodja **4**. Možnih je dvanajst pozicij, ki so med seboj premaknjene za 30°.

Zaprte SDS-ročico **12**, tako da se prileže ob ohišje električnega orodja.

- ▶ **Preverite vsadno orodje ali je pravilno nasadlo.** Če je vsadno orodje napačno pritrjeno ali če ni varno pritrjeno, lahko slednje med obratovanjem popusti in vas lahko poškoduje.



**Namestitev/zamenjava brusilnega lista na brusilno ploščo**

Brusilna plošča **10** je opremljena s sprijemalno tkanino, ki omogoča hitro in enostavno pritrjevanje brusilnih listov.

Potrkajte po sprijemalni tkanini brusilne plošče **10** preden namestite brusilni list **11** in tako zagotovite optimalno oprijemanje.

Brusilni list **11** poravnajte z eno stranjo brusilne plošče **10**, nato položite brusilni list na brusilno ploščo in ga dobro pritisnite.

Zaradi zagovitve optimalnega odsesavanja prahu pazite, da se bodo odprtine v brusilnem listu ujemale z luknjami na brusilni plošči.

Brusilni list **11** odstranite tako, da primete na enem koncu in ga potegnete z brusilne plošče **10**.

Lahko uporabljate vse brusilne liste, polirne in čistilne koprene serije Delta 93 mm iz programa pribora Bosch.

Brusilni pribor, kakršna sta na primer koprena/polst za poliranje se na enak način pritrđijo na brusilni kolot.

**Izbira brusilnega lista**

Odvisno od materiala, ki se bo obdeloval in želene količine odstranjevanja zgornje površine so na voljo različni brusilni listi:

Brusilni list	Material	Uporaba	Granulacija	
best <b>TOP</b> Wood	– Vsi lesni materiali (npr. trdi les, mehki les, iverice, gradbene plošče) – Kovinski materiali	Za predbrušenje, na primer grobih, nepooblahanih tramov in desk	groba	40 60
		Za plano brušenje in poravnavanje manjših neravnih površin	srednja	80 100 120
		Za dokončno in fino brušenje lesa	fino	180 240 320 400
best <b>TOP</b> Paint	– Barva – Lak – Polnilnik – Lopatica	Za brušenje barve	groba	40 60
		Za brušenje predhodnega nanosa barve (npr. odstranitev črt čopiča, kapelj in iztekaajoče barve)	srednja	80 100 120
		Za končno brušenje temeljne barve pred lakiranjem	fino	180 240 320 400

**Odsesavanje prahu/ostružkov**

► Prah nekaterih materialov kot npr. svinčenega premaza, nekaterih vrst lesa, mineralov in kovin je lahko zdravju škodljiv. Dotik ali vdihavanje tega prahu lahko povzroči alergične reakcije in/ali obolenja dihal uporabnika ali oseb, ki se nahajajo v bližini.

Določene vrste prahu kot npr. prah hrastovine ali bukovja veljajo kot kancerogene, še posebej v povezavi z dodatnimi snovmi za obdelavo lesa (kromat, zaščitno sredstvo za les). Material z vsebnostjo azbesta smejo obdelovati le strokovnjaki.

- Po možnosti uporabljajte sesalnik prahu, ki je primeren glede na vrsto materiala.
- Poskrbite za dobro zračenje delovnega mesta.
- Priporočamo, da nosite zaščitno masko za prah s filtrirnim razredom P2.

Upošteвайте veljavne nacionalne predpise za obdelovalne materiale.

► **Preprečite nabiranje prahu na delovnem mestu.** Prah se lahko hitro vname.

**Priključitev odsesavanja prahu (glejte sliko A)**

Pri brušenju morate vedno priključiti pripravo za odsesavanje prahu.

Za montažo sesalnika prahu **16** (pribor) snemite vstavno orodje.

Po potrebi sestavite dele sesalnika prahu **16**, kot je prikazano na sliki. Namestite montiran sesalnik prahu na prijemalu orodja **4** na električno orodje. Zasukajte sesalnik prahu tako, da nastavki sesalnika prahu zaskočijo v ustrezne odprtine na ohišju. Kot je prikazano na sliki, pritrdite sesalnik prahu z držalno sponko **14** na električnem orodju.

Pazite na to, da je klobučevinast obroč **13** nepoškodovan in da se prilega tesno na brusilno ploščo **10**. Poškodovan klobučevinast obroč takoj zamenjajte.

Odsesovalno cev **17** (pribor) odvisno od izvedbe natakните direktno na odsesovalni nastavek **15** ali pa stari končni komad cevi odrežite, privijte odsesovalni adapter **18** (pribor) na konec cevi in ga nato natakните direktno na odsesovalni nastavek **15**. Odsesovalno cev **17** priključite na sesalnik za prah (pribor). Pregled priključevanja na različne sesalnike boste našli na koncu teh navodil.

## 174 | Slovensko

Odseovalnik za prah mora ustrezati obdelovancu, ki ga boste brusili.

Za odsesovanje izredno zdravju nevarnih, kancerogenih ali suhih vrst prahu uporabljajte specialni sesalnik za prah.

## Delovanje

- ▶ **Upoštevajte omrežno napetost! Napetost vira električne energije se mora ujemati s podatki na tipski ploščici električnega orodja. Orodje, ki je označeno z 230 V, lahko priključite tudi na napetost 220 V.**

### Zagon

#### Vklop/izklop

Za **vklop** električnega orodja potisnite vklopno/izklopno stikalo **1** naprej, tako da se na stikalu prikaže „I“.

Za **izklop** električnega orodja potisnite vklopno/izklopno stikalo **1** nazaj, tako se na stikalu prikaže „0“.

Da bi privarčevali z energijo, vklopite električno orodje le takrat, ko ga boste uporabljali.

#### Predizbira števila nihajev

Z gumbom za prednastavitev števila nihajev **2** lahko potrebno število nihajev nastavite tudi med delovanjem naprave.

Ustrezno število nihajev je odvisno od materiala in od delovnih pogojev, ugotovite pa ga lahko s praktičnim poizkusom.

### Navodila za delo

- ▶ **Pred začetkom kakršnih koli del na električnem orodju izvlecite omrežni vtičak iz vtičnice.**
- ▶ **Pred odlaganjem električnega orodja počakajte, da se le to popolnoma ustavi.**

**Opozorilo:** Zračnih rež **3** električnega orodja med delom ne smete prekriti, saj se v sicer zmanjša življenjska doba električnega orodja.

#### Delovni princip

Zaradi oscilacijskega pogona niha vibrira vsadno orodje do 20000 krat na minuto za 2,8° sem ter tja. S tem je omogočeno precizno delo na majhnem prostoru.



Delajte z majhnim in enakomernim pritiskanjem, saj se bi sicer delovna zmogljivost poslabšala in vstavno orodje lahko zablokira.



Med delom premikajte električno orodje sem ter tja, da se vstavno orodje ne bi premočno segrelo ali blokiralo.

### Žaganje

- ▶ **Uporabljajte le nepoškodovane, brezhibne žagine liste.** Skrivljeni ali neostri žagini listi se lahko zlomijo, negativno vlivajo na rez ali povzročijo povratni udarec.
- ▶ **Pri žaganju lahkih gradbenih materialov upoštevajte zakonska določila in priporočila proizvajalcev materiala.**

- ▶ **S postopkom potopnega žaganja je dovoljeno samo obdelovanje mehkih materialov, na primer lesa, mavčnega kartona in podobnega.**

Pred žaganjem s HCS (nizkolegirano orodno jeklo) -žaginimi listi preverite les, iverice, gradbene materiale na tujke kot so žebliji, vijaki ipd.

### Ločevanje

**Opozorilo:** Pri ločevanju stenskih ploščic upoštevajte, da se orodja pri daljši uporabi hitreje obrabijo.

### Brušenje

Moč odstranjevanja materiala in brusilna slika sta v glavnem določena z izbiro brusilnega lista, s predizbrano stopnjo števila vibriranja in pritiskom tlakom.

Dober rezultat brušenja zagotavljajo samo brezhibni brusilni listi, ki tudi varujejo električno orodje.

Na obdelovanec vedno pritiskajte z enakomerno močjo, kar bo podaljšalo življenjsko dobo brusilnega lista.

Prekomerno povečanje moči pritiskanja ne bo zagotovilo večje brusilne zmogljivosti, temveč bo povzročilo močnejšo obrabo električnega orodja in brusilnega lista.

Za natančno brušenje kotov, robov in težko dostopnih mest lahko delate tudi z eno konico ali z enim robom brusilne plošče. Pri točkovnem brušenju se lahko brusilni list močno segreje. Zmanjšajte število nihajev in pritiskanje in pustite brusilni list redno ohlajati.

Brusilnega lista, s katerim ste obdelovali kovino, ne smete uporabljati za brušenje drugih materialov.

Uporabljajte samo originalni brusilni pribor Bosch.

Pri brušenju morate vedno priključiti pripravo za odsesavanje prahu.

### Strganje

Pri strganju izberite visoko stopnjo vibriranja.

Delajte na mehki podlagi (npr. na lesu) v ozkem kotu in z lahkim pritiskanjem. V nasprotnem primeru bi se lahko lopatica zarezala v podlogo.

## Vzdrževanje in servisiranje

### Vzdrževanje in čiščenje

- ▶ **Pred začetkom kakršnih koli del na električnem orodju izvlecite omrežni vtičak iz vtičnice.**
- ▶ **Električno orodje in prezačevalne reže naj bodo vedno čisti, kar bo zagotovilo dobro in varno delo.**

Grebensko vstavno orodje (pribor) morate redno čistiti z žičnato krtačo.

Da bi se izognili ogrožanju varnosti v primeru, da morate nadomestiti priključni kabel, mora to storiti servis podjetja Bosch ali pooblaščen servis za električna orodja Bosch.

### Servis in svetovanje o uporabi

Servis Vam bo dal odgovore na Vaša vprašanja glede popravila in vzdrževanja izdelka ter nadomestnih delov. Risbe razstavljene stanja in informacije o nadomestnih delih se nahajajo tudi na spletu pod:

[www.bosch-pt.com](http://www.bosch-pt.com)

Skupina svetovalcev o uporabi podjetja Bosch Vam bo z veseljem v pomoč pri vprašanjih o naših izdelkih in njihovega pribora.

V primeru dodatnih vprašanj in pri naročanju nadomestnih delov brezpogojno navedite 10-mestno številko artikla, ki je navedena na tipski ploščici naprave.

#### Slovensko

Top Service d.o.o.  
Celovška 172  
1000 Ljubljana  
Tel.: (01) 519 4225  
Tel.: (01) 519 4205  
Fax: (01) 519 3407

#### Odlaganje

Električno orodje, pribor in embalažo je treba dostaviti v okolju prijazno ponovno predelavo.

Električnih orodij ne vrzite med gospodinjske odpadke!

#### Samo za države EU:



V skladu z Direktivo 2012/19/EU Evropskega Parlamenta in Sveta o odpadni električni in elektronski opremi (OEEEO) in njeni ureničitvi v nacionalnem pravu se morajo električna orodja, ki niso več v uporabi, ločeno zbirati ter okolju prijazno reciklirati.

Pridržujemo si pravico do sprememb.

## Hrvatski

### Upute za sigurnost

#### Opće upute za sigurnost za električne alate

**⚠ UPOZORENJE** Treba pročitati sve napomene o sigurnosti i upute. Ako se ne bi poštivala napomene o sigurnosti i upute to bi moglo uzrokovati strujni udar, požar i/ili teške ozljede.

**Sačuvajte sve napomene o sigurnosti i upute za buduću primjenu.**

U daljnjem tekstu korišten pojam „Električni alat“ odnosi se na električne alate s priključkom na električnu mrežu (s mrežnim kablom) i na električne alate s napajanjem iz aku baterije (bez mrežnog kabela).

#### Sigurnost na radnom mjestu

- ▶ **Održavajte vaše radno mjesto čistim i dobro osvijetljenim.** Nered ili neosvijetljeno radno mjesto mogu uzrokovati nezgode.
- ▶ **Ne radite s električnim alatom u okolini ugroženoj eksplozijom, u kojoj se nalaze zapaljive tekućine, plinovi ili prašina.** Električni alati proizvode iskre koje mogu zapaliti prašinu ili pare.
- ▶ **Tijekom uporabe električnog alata djecu i ostale osobe držite dalje od mjesta rada.** U slučaju skretanja pozornosti mogli bi izgubiti kontrolu nad uređajem.

#### Električna sigurnost

- ▶ **Priključni utikač električnog alata mora odgovarati utičnici. Na utikaču se ni na koji način ne smiju izvoditi izmjene. Ne koristite adapterski utikač zajedno sa zaštitno uzemljenim električnim alatom.** Utikač na kojem nisu vršene izmjene i odgovarajuća utičnica smanjuju opasnost od strujnog udara.
- ▶ **Izbjegavajte dodir tijela s uzemljenim površinama, kao što su cijevi, radijatori, štednjaci i hladnjaci.** Postoji povećana opasnost od električnog udara ako bi vaše tijelo bilo uzemljeno.
- ▶ **Uređaj držite dalje od kiše ili vlage.** Prodiranje vode u električni alat povećava opasnost od strujnog udara.
- ▶ **Ne zloupotrebljavajte priključni kabel za nošenje, vješanje električnog alata ili za izvlačenje utikača iz mrežne utičnice. Priključni kabel držite dalje od izvora topline, ulja, oštih rubova ili pomičnih dijelova uređaja.** Oštećen ili usukan priključni kabel povećava opasnost od strujnog udara.
- ▶ **Ako sa električnim alatom radite na otvorenom, koristite samo produžni kabel koji je prikladan za uporabu na otvorenom.** Primjena produžnog kabela prikladnog za rad na otvorenom smanjuje opasnost od strujnog udara.
- ▶ **Ako se ne može izbjeći uporaba električnog alata u vlažnoj okolini, koristite zaštitni sklopku struje kvara.** Primjenom zaštitne sklopke struje kvara izbjegava se opasnost od električnog udara.

#### Sigurnost ljudi

- ▶ **Budite pažljivi, pazite što činite i postupajte oprezno kod rada s električnim alatom. Ne koristite električni alat ako ste umorni ili pod utjecajem droga, alkohola ili lijekova.** Trenutak nepažnje kod uporabe električnog alata može uzrokovati teške ozljede.
- ▶ **Nosite osobnu zaštitnu opremu i uvijek nosite zaštitne naočale.** Nošenje osobne zaštitne opreme, kao što je maska za prašinu, sigurnosna obuća koja ne klizi, zaštitna kaciga ili štitnik za sluh, ovisno od vrste i primjene električnog alata, smanjuje opasnost od ozljeda.
- ▶ **Izbjegavajte nehotično puštanje u rad. Prije nego što ćete utaknuti utikač u utičnicu i/ili staviti aku-bateriju, provjerite je li električni alat isključen.** Ako kod nošenja električnog alata imate prst na prekidaču ili se uključen uređaj priključi na električno napajanje, to može dovesti do nezgoda.
- ▶ **Prije uključivanja električnog alata uklonite alate za podešavanje ili vijčani ključ.** Alat ili ključ koji se nalazi u rotirajućem dijelu uređaja može dovesti do nezgoda.
- ▶ **Izbjegavajte neobičajene položaje tijela. Zauzmite siguran i stabilan položaj tijela i u svakom trenutku održavajte ravnotežu.** Na taj način možete električni alat bolje kontrolirati u neočekivanim situacijama.
- ▶ **Nosite prikladnu odjeću. Ne nosite široku odjeću ili nakit. Kosu, odjeću i rukavice držite dalje od pomičnih dijelova.** Nepričvršćenu odjeću, dugu kosu ili nakit mogu zahvatiti pomični dijelovi.

## 176 | Hrvatski

▶ **Ako se mogu montirati naprave za usisavanje i hvatanje prašine, provjerite da li su iste priključene i da li se mogu ispravno koristiti.** Primjena naprave za usisavanje može smanjiti ugroženost od prašine.

**Brižljiva uporaba i ophođenje s električnim alatima**

- ▶ **Ne preopterećujte uređaj. Za vaš rad koristite za to predviđen električni alat.** S odgovarajućim električnim alatom radit ćete bolje i sigurnije u navedenom području učinka.
- ▶ **Ne koristite električni alat čiji je prekidač neispravan.** Električni alat koji se više ne može uključivati i isključivati opasan je i mora se popraviti.
- ▶ **Izvcite utikač iz mrežne utičnice i/ili izvadite aku-bateriju prije podešavanja uređaja, zamjene pribora ili odlaganja uređaja.** Ovim mjerama opreza izbjeći će se nehotično pokretanje električnog alata.
- ▶ **Električni alat koji ne koristite spremite izvan doseg djece. Ne dopustite rad s uređajem osobama koje nisu s njim upoznale ili koje nisu pročitale ove upute.** Električni alati su opasni ako s njima rade neiskusne osobe.
- ▶ **Održavajte električni alat s pažnjom. Kontrolirajte da li pomični dijelovi uređaja besprijekorno rade i da nisu zaglavljani, da li su dijelovi polomljeni ili tako oštećeni da se ne može osigurati funkcija električnog alata. Prije primjene ove oštećene dijelove treba popraviti.** Mnoge nezgode imaju svoj uzrok u slabo održanim električnim alatima.
- ▶ **Rezne alate održavajte ostrim i čistim.** Pažljivo održavani rezni alati s ostrim oštricama manje će se zaglaviti i lakše se s njima radi.
- ▶ **Električni alat, pribor, radne alate, itd. koristite prema ovim uputama i na način kako je to propisano za poseban tip uređaja. Kod toga uzmite u obzir radne uvjete i izvođene radove.** Uporaba električnih alata za druge primjene nego što je to predviđeno, može dovesti do opasne situacija.

**Servisiranje**

- ▶ **Popravak vašeg električnog alata prepustite samo kvalificiranom stručnom osoblju ovlaštenog servisa i samo s originalnim rezervnim dijelovima.** Na taj će se način osigurati da ostane sačuvana sigurnost uređaja.

**Upute za sigurnost za univerzalni rezač**

- ▶ **Kada radite na mjestima gdje bi svrdlo moglo oštetiti skrivene električne kablove ili vlastiti priključni kabel, električni alat držite na izoliranim površinama zahvata.** Kontakt s električnim vodom pod naponom mogao bi staviti pod napon metalne dijelove uređaja i prouzročiti strujni udar.
- ▶ **Električni alat koristite samo za suho brušenje.** Prodiranje vode u električni uređaj povećava opasnost od električnog udara.
- ▶ **Pažnja, opasnost od požara! Izbjegavajte pregrijavanje brušenog izratka i brusilice. Prije stanki u radu uvijek ispraznite spremnik za prašinu.** Prašina od brušenja koja se nalazi u vrećici za prašinu, mikrofilteru, papirnatoj vreći-

ci (ili u filter vrećici, odnosno u filteru usisavača prašine), može se sama zapaliti pod nepovoljnim uvjetima kao što je iskrenje kod brušenja metala. Posebna opasnost postoji ako bi se prašina od brušenja pomiješala s ostacima boje, poliuretana ili ostalih kemijskih tvari i ako bi se brušeni izradak nakon duljeg vremena zagrijao.

- ▶ **Ruke držite dalje od područja rezanja. Ne dirajte ispod izratka.** Kod dodira lista pile postoji opasnost od ozljeda.
- ▶ **Primijenite prikladan uređaj za traženje kako bi se pronašli skriveni opskrbeni vodovi ili zatražite pomoć lokalnog distributera.** Kontakt s električnim vodovima može dovesti do požara i električnog udara. Oštećenje plinske cijevi može dovesti do eksplozije. Probijanje vodovodne cijevi uzrokuje materijalne štete ili može prouzročiti električni udar.
- ▶ **Električni alat kod rada držite čvrsto s obje ruke i zauzmite siguran i stabilan položaj tijela.** Električni alat će se sigurno voditi s dvije ruke.
- ▶ **Osigurajte izradak.** Izradak stegnut pomoću stezne naprave ili škripca sigurnije će se držati nego s vašom rukom.
- ▶ **Kod zamjene radnog alata nosite zaštitne rukavice.** Električni alati se zagriju kod dulje uporabe.
- ▶ **Ne stružite nakvašene materijale (npr. tapete) i ne stružite po vlažnoj podlozi.** Prodiranje vode u električni alat povećava opasnost od strujnog udara.
- ▶ **Ne tretirajte obrađivane površine sa tekućinama koje sadrže otapala.** Zagrijavanjem materijala tijekom struganja mogu nastati otrovne pare.
- ▶ **Kod rukovanja sa strugalom budite posebno oprezni.** Alat je jako oštar i postoji opasnost od ozljeda.

**Opis proizvoda i radova**

**Treba pročitati sve napomene o sigurnosti i upute.** Ako se ne bi poštivale napomene o sigurnosti i upute to bi moglo uzrokovati strujni udar, požar i/ili teške ozljede.

Molimo otvorite preklonpu stranicu sa prikazom uređaja i držite ovu stranicu otvorenom dok čitate upute za uporabu.

**Uporaba za određenu namjenu**

Električni alat je predviđen za piljenje i rezanje drvenih materijala, plastike, gipsa, neželjeznih metala i elemenata za pričvršćenje (npr. nezakaljenih čavala, spajalica). Isto tako je prikladan za obradu mekih zidnih pločica, kao i za suho brušenje i struganje manjih površina. Posebno je prikladan za radove blizu rubova i tik uz rubove. Električni alat smije raditi isključivo sa Bosch priborom.

**Prikazani dijelovi uređaja**

Numeriranje prikazanih dijelova odnosi se na prikaz električnog alata na stranici sa slikama.

- 1 Prekidač za uključivanje/isključivanje
- 2 Kotačić za predbiranje broja oscilacija
- 3 Otvori za hlađenje
- 4 Stezač alata

- 5 Ručka (izolirana površina zahvata)
- 6 List pile za zarezivanje\*
- 7 Stezni vijak sa tanjurastom oprugom (GOP 250 CE)
- 8 Inbus ključ
- 9 Adapter za stezač alata (GOP 250 CE)
- 10 Brusna ploča\*
- 11 Brusni list\*
- 12 SDS-ručica za deblokiranje alata (GOP 300 SCE)
- 13 Filcani prsten uređaja za usisavanje prašine\*
- 14 Stezaljka za držanje uređaja za usisavanje prašine\*
- 15 Usisni nastavak\*
- 16 Uređaj za usisavanje prašine\*
- 17 Usisno crijevo\*
- 18 Usisni adapter\*

\*Prikazan ili opisan pribor ne pripada standardnom opsegu isporuke. Potpuni pribor možete naći u našem programu pribora.

### Tehnički podaci

Univerzalni rezač		GOP 250 CE	GOP 300 SCE
Kataloški br.		3 601 B30 0..	3 601 B30 5..
Prethodno biranje broja oscilacija		●	●
Nazivna primljena snaga	W	250	300
Predana snaga	W	150	180
Broj okretaja pri praznom hodu $n_0$	$\text{min}^{-1}$	8000 – 20000	8000 – 20000
Oscilacijski kut lijevo/desno	°	1,4	1,4
Težina odgovara EPTA-Procedure 01/2003	kg	1,5	1,6
Klasa zaštite		□/II	□/II

Podaci vrijede za nazivni napon [U] od 230 V. U slučaju odstupanja napona i u izvedbama specifičnim za dotičnu zemlju, ovi podaci mogu varirati.

### Informacije o buci i vibracijama

		GOP 250 CE	GOP 300 SCE
Emisijske vrijednosti buke utvrđene sukladno EN 60745-2-4.			
Prag buke uređaja vrednovan sa A obično iznosi			
Prag zvučnog tlaka	dB(A)	81	79
Prag učinka buke	dB(A)	92	90
Nesigurnost K	dB	3	3
<b>Nositi štitnike za sluh!</b>			
Ukupne vrijednosti vibracija $a_h$ (vektorski zbor u tri smjera) i nesigurnost K određeni su prema EN 60745:			
Brušenje:			
$a_h$	$\text{m/s}^2$	2	3
K	$\text{m/s}^2$	1,5	1,5
Piljenje s listom pile za zarezivanje:			
$a_h$	$\text{m/s}^2$	10	10
K	$\text{m/s}^2$	1,5	1,5
Piljenje sa segmentnim listom pile:			
$a_h$	$\text{m/s}^2$	6,5	5
K	$\text{m/s}^2$	1,5	1,5
Struganje:			
$a_h$	$\text{m/s}^2$	4,5	5
K	$\text{m/s}^2$	1,5	1,5

Prag vibracije naveden u ovim uputama izmjeren je postupkom mjerenja propisanim u EN 60745 i može se primijeniti za međusobnu usporedbu električnih alata. Prikladan je i za privremenu procjenu opterećenja od vibracija. Navedeni prag vibracija predstavlja glavne primjene električnog alata. Ako se međutim električni alat koristi za druge primjene, s različitim priborom, radnim alatima koji odstupaju od navedenih ili se nedovoljno održavaju, prag vibracija može odstupati. Na taj se način može osjetno povećati opterećenje od vibracija tijekom čitavog vremenskog perioda rada.

Za točnu procjenu opterećenja od vibracija trebaju se uzeti u obzir i vremena u kojima je uređaj isključen, ili doduše radi ali stvarno nije u primjeni. Na taj se način može osjetno smanjiti opterećenje od vibracija tijekom čitavog vremenskog perioda rada.

Prije djelovanja vibracija utvrdite dodatne mjere sigurnosti za zaštitu korisnika, kao npr.: održavanje električnog alata i radnih alata, kao i organiziranje radnih operacija.

178 | Hrvatski

**Izjava o usklađenosti** 

Izjavljujemo pod vlastitom odgovornošću da proizvod opisan pod „Tehnički podaci“ odgovara svim relevantnim odredbama smjernica 2011/65/EU, 2014/30/EU, 2006/42/EC uključujući i njihove izmjene te da je sukladan sa slijedećim normama: EN 60745-1, EN 60745-2-4.

Tehnička dokumentacija (2006/42/EC) može se dobiti kod: Robert Bosch GmbH, PT/ETM9, 70764 Leinfelden-Echterdingen, GERMANY

Henk Becker  
Executive Vice President  
Engineering

Helmut Heinzelmann  
Head of Product Certification  
PT/ETM9

*TPA*  
 *i.v. K. W.*

Robert Bosch GmbH, Power Tools Division  
70764 Leinfelden-Echterdingen, GERMANY  
Leinfelden, 24.09.2014



**Montaža****Zamjena alata**

- ▶ **Prije svih radova na električnom alatu izvucite mrežni utikač iz utičnice.**
- ▶ **Kod zamjene alata nosite zaštitne rukavice.** Kod dodirivanja radnog alata postoji opasnost od ozljeda.

**Biranje radnog alata**

Radni alat	Materijal	
	HCS-segmentni list pile za drvo* Bimetalni segmentni list pile*	Drveni materijali, plastika Drveni materijali, plastika, neželjezni metali
	HCS-list pile za zarezivanje drva* Bimetalni list za zarezivanje metala*	Drveni materijali, plastika, gips i ostali meki materijali Metal (npr. nezakaljeni čavli, vijci, manji profili), neželjezni metali
	Bimetalni list pile za zarezivanje, za drvo i metale*	Drvo, metal, neželjezni metali
	HM-narovašeni segmentni listovi pile*	Fuge u cementu, meke zidne pločice, plastika armirana staklenim vlaknima i ostali abrazivni materijali
	HM-ožljebljena delta ploča*	

\* Pribor kao opcija; kompletni pribor možete naći u Bosch programu pribora.

Radni alat	Materijal
	Strugalo, kruto* Sagovi, podno obloge
	Strugalo, savitljivo* Silikon i ostali elastični materijali
	Brusna ploče za brusne listove se-rije Delta 93 mm* ovisno od brusnog lista

\* Pribor kao opcija; kompletni pribor možete naći u Bosch programu pribora.

**Ugradnja/zamjena radnog alata (GOP 250 CE)**

U danom slučaju uklonite već montirani radni alat.

Za uklanjanje radnog alata otpustite sa inbus ključem **8** vijak **7** i uklonite radni alat.

Ugradite traženi radni alat (npr. list pile za zarezivanje **6**) tako na stezač alata **4**, da je savijeni dio okrenut prema dolje (vidjeti sliku na stranici sa slikama i da se natpis na radnom alatu može pročitati odozgo).

Okrenite radni alat u jedan za dotični rad povoljan položaj i pustite da uskoči u brjegovu stezača alata **4**. Kod toga je moguće dvanaest položaja pomaknutih za 30°.

Za daljnje međupoložaje možete koristiti adapter **9** (pribor): Pustite da adapter sa glatkom stranom uskoči na brijeg stezača alata **4** (vidjeti sliku na stranici sa slikama). Stavite radni alat u proizvoljni položaj na adapter.

Pričvrstite radni alat sa vijkom **7**. Stegnite vijak sa inbus ključem **8** toliko da tanjurasta opruga vijka glatko nalegne na radni alat.

- ▶ **Radni alat kontrolirajte na čvrsto dosjedanje.** Pogrešno ili nesigurno pričvršćeni radni alati mogli bi se tijekom rada otpustiti i dovesti vas u opasnost.

**Ugradnja/zamjena radnog alata (GOP 300 SCE)**

U danom slučaju uklonite već montirani radni alat.

SDS-ručicu **12** otvorite do graničnika (ne dalje) i skinite radni alat.

Ugradite traženi radni alat (npr. list pile za zarezivanje **6**) tako na stezač alata **4**, da je savijeni dio okrenut prema dolje (vidjeti sliku na stranici sa slikama i da se natpis na radnom alatu može pročitati odozgo).

Okrenite radni alat u jedan za dotični rad povoljan položaj i pustite da uskoči u brjegovu stezača alata **4**. Kod toga je moguće dvanaest položaja pomaknutih za 30°.

SDS-ručicu **12** zatvorite tako da naliježe na kućište električnog alata.

- ▶ **Radni alat kontrolirajte na čvrsto dosjedanje.** Pogrešno ili nesigurno pričvršćeni radni alati mogli bi se tijekom rada otpustiti i dovesti vas u opasnost.

**Brusni list staviti na brusnu ploču/zamijeniti ga**

Brusna ploča **10** ima na sebi „čičak“ pričvršćenje, kako bi se brusni listovi s „čičak“-pričvršćenjem mogli brzo i jednostavno pričvrstiti.

Da bi se postiglo optimalno pričvršćenje, lupkanjem očistite brusnu ploču **10** prije stavljanja brusnog lista **11**.

Stavite brusni list **11** na jednu stranu brusne ploče **10** da se priljubi, položite brusni list nakon toga na brusnu ploču i pritisnite ga čvrsto.

U svrhu osiguranja optimalnog usisavanja prašine treba paziti da se otvori u brusnoj ploči podudara s perforacijama na brusnom listu.

Kod skidanja brusnog lista **11** uhvatite za njegov vrh i odvojite ga od brusne ploče **10**.

Sve brusne listove, te runo za poliranje i čišćenje serije Delta 93 mm, možete koristiti sa Bosch programom pribora.

Pribor za brušenje, kao što je filc za poliranje, na isti način se pričvršćuje na brusnu ploču.

**Izbor brusnih listova**

Prema obrađivanom materijalu i željenom skidanju materijala sa površine, na raspolaganju su različiti brusni listovi:

Brusni list	Materijal	Primjena	Zrnatost		
<b>best Wood</b>	– Svi drveni materijali (npr. tvrdo drvo, meko drvo, ploče iverice, građevne ploče)	Za prethodno brušenje npr. hrapavih, neblanjanih greda i dasaka	gruba	40 60	
		Za plansko brušenje i izravnavanje manjih neravnina	srednja	80 100 120	
	– Metalni materijali	Za završno i fino brušenje drva	fina	180 240 320 400	
		– Boja – Lak – Punilo – Kit	Za skidanje sloja boje brušenjem	gruba	40 60
			Za brušenje boje (npr. uklanjanje tragova kista, kapljica boje)	srednja	80 100 120
Za završno brušenje temeljnih premaza prije bojenja/lakiranja	fina		180 240 320 400		

**Usisavanje prašine/strugotina**

▶ Prašina od materijala kao što su premazi sa sadržajem olva, neke vrste drva, mineralnih materijala i metala, može biti štetna za zdravlje. Dodirivanje ili udisanje prašine može uzrokovati alergijske reakcije i/ili oboljenja dišnih putova korisnika električnog alata ili osoba koje se nalaze u blizini.

Određena vrsta prašine, kao što je npr. prašina od hrastovine ili bukve smatra se kancerogenom, posebno u kombinaciji sa dodatnim tvarima za obradu drva (kromat, zaštitna sredstva za drvo). Materijal koji sadrži azbest smiju obrađivati samo stručne osobe.

- Po mogućnosti koristite usisavanje prašine prikladno za materijal.
- Osigurajte dobru ventilaciju radnog mjesta.
- Preporučuje se uporaba zaštitne maske sa filterom klase P2.

Pridrжавajte se važećih propisa za obrađivane materijale.

▶ **Izbjegavajte nakupljanje prašine na radnom mjestu.**  
Prašina se može lako zapaliti.

**Priključak usisavanja prašine (vidjeti sliku A)**

Kod brušenja uvijek priključite usisavač prašine.

Za montažu uređaja za usisavanje prašine **16** (pribor) skinite radni alat.

U danom slučaju sastavite dijelove uređaja za usisavanje prašine **16**, kako je prikazano na slici. Montirani uređaj za usisavanje prašine na stezaču alata **4** stavite na električni alat.

Okrenite uređaj za usisavanje prašine tako da brjegovi uređaja za usisavanje prašine uskoče u odgovarajuća udubljenja na kućištu. Uređaj za usisavanje prašine pričvrstite na električni alat sa stezaljkama za držanje **14** kako je prikazano na slici.

Kod toga pazite da se ne ošteti filcani prsten **13** i da nepropusno naliježe na brusnu ploču **10**. Odmah zamijenite oštećeni filcani prsten.

Usisno crijevo **17** (pribor), ovisno od izvedbe natakните ili izravno na usisni nastavak **15** ili odrežite vaše staro crijevo, navrnite adapter usisavanja **18** (pribor) na kraj crijeva i nakon toga ga natakните izravno na usisni nastavak **15**. Spojite usisno crijevo **17** sa usisavačem prašine (pribor). Pregled priključaka na različite usisavače možete naći na kraju ovih uputa.

Usisavač mora biti prikladan za obrađivani materijal.

Kod usisavanja suhe prašine ili prašine koja je posebno opasna za zdravlje, treba koristiti specijalni usisavač.



## Rad

- ▶ **Pridržavajte se mrežnog napona! Napon izvora struje mora se podudarati s podacima na tipskoj pločici električnog alata. Električni alati označeni s 230 V mogu raditi i na 220 V.**

### Puštanje u rad

#### Uključivanje/isključivanje

Za **uključivanje** električnog alata pomaknite prekidač za uključivanje/isključivanje **1** prema naprijed, tako da se na prekidaču pojavi „I“.

Za **isključivanje** električnog alata pomaknite prekidač za uključivanje/isključivanje **1** prema natrag, tako da se na prekidaču pojavi „O“.

Za štednju električne energije, električni alat uključite samo ako ćete ga koristiti.

#### Prethodno biranje broja oscilacija

Sa kotačićem za prethodno biranje broja oscilacija **2** možete i tijekom rada prethodno odabrati potreban broj oscilacija.

Potreban broj oscilacija ovisan je od materijala i radnih uvjeta i može se odrediti praktičnim pokusom.

#### Upute za rad

- ▶ **Prije svih radova na električnom alatu izvucite mrežni utikač iz utičnice.**
- ▶ **Prije njegovog odlaganja pričekaite da se električni alat zaustavi do stanja mirovanja.**

**Napomena:** Otvore za hlađenje **3** električnog alata ne zatvarajte tijekom rada, jer će se inače skratiti vijek trajanja električnog alata.

#### Princip rada

Preko oscilirajućeg pogona oscilira radni alat do 20000 puta u minuti, za 2,8° amo-tamo. To omogućava precizan rad na skučeni mjestima.



Radite sa manjim i jednoličnim pritiskom, inače će se pogoršati radni učinak i radni alat može ponovno blokirati.



Tijekom rada radni alat pomičite amo-tamo, kako se radni alat ne bi jako zagrijao i blokirao.

#### Piljenje

- ▶ **Koristite samo neoštećene, besprijeorne listove pile.** Savijeni ili tupi listovi pile mogu puknuti, negativno utjecati na kvalitetu rezanja ili prouzročiti povratni udar.
- ▶ **Kod piljenja lakih građevnih materijala pridržavajte se zakonskih odredbi i savjeta proizvođača materijala.**
- ▶ **Postupkom prorezivanja smiju se obrađivati samo meki materijali, kao što je drvo, gipsani karton ili slični materijali!**

Prije piljenja sa HCS listovima pile u drvu, panel pločama, građevnim materijalima, itd., kontrolirajte ove materijale na postojanje stranih tijela ili koristite bimetalne listove pile.

#### Rezanje

**Napomena:** Kod rezanja zidnih pločica pazite da se alat kod dulje uporabe podvrgava povećanom trošenju.

#### Brušenje

Učinak skidanja materijala i slika brušenja u biti se određuje izborom brusnog lista koji određuje prethodno odabrani stupanj broja oscilacija i pritisak.

Samo besprijeorni brusni listovi daju dobar učinak brušenja i čuvaju električni alat.

Pazite na jednolični pritisak, kako bi se produljio vijek trajanja brusnih listova.

Prekomjernim povećanjem pritiska ne povećava se učinak brušenja, nego dolazi do jačeg zagrijavanja električnog alata i brusnog lista.

Za precizno brušenje uglova, rubova i teško dostupnih mjesta, možete raditi i samo s vrhom ili rubom brusne ploče.

Pri točkastom brušenju, brusni list se može jako zagrijati. Smanjite broj oscilacija i pritisak i ostavite da se brusni list normalno ohladi.

Brusni list kojim je obrađivan metal ne koristite više za obradu drugih materijala.

Koristite samo originalni Bosch pribor za brušenje.

Kod brušenja uvijek priključite usisavač prašine.

#### Struganje

Kod struganja odaberite viši stupanj brzine.

Radite na mekoj podlozi (npr. drvu) pod tupim kutom i sa manjim pritiskom. Lopatica bi inače mogla zarezati u podlogu.

## Održavanje i servisiranje

### Održavanje i čišćenje

- ▶ **Prije svih radova na električnom alatu izvucite mrežni utikač iz utičnice.**
- ▶ **Električni alat i otvore za hlađenje održavajte čistim kako bi se moglo dobro i sigurno raditi.**

Redovito čistite ožljebljeni radni alat (pribor) za žičanom četkom.

Ako je potrebna zamjena priključnog kabela, tada je treba provesti u Bosch servisu ili u ovlaštenom servisu za Bosch električne alate, kako bi se izbjeglo ugrožavanje sigurnosti.

### Servisiranje i savjetovanje o primjeni

Ovlašteni servis će odgovoriti na vaša pitanja o popravcima i održavanju vašeg proizvoda te o rezervnim dijelovima. Povećane crteže i informacije o rezervnim dijelovima možete naći na adresi:

**www.bosch-pt.com**

Bosch tim za savjetovanje o primjeni rado će vam pomoći odgovorom na pitanja o našim proizvodima i priboru.



Za slučaj povratnih upita ili naručivanja rezervnih dijelova, molimo vas neizostavno navedite 10-znamenasti kataloški broj sa tipske pločice električnog alata.

#### Hrvatski

Robert Bosch d.o.o  
Kneza Branimira 22  
10040 Zagreb  
Tel.: (01) 2958051  
Fax: (01) 2958050

#### Zbrinjavanje

Električni alat, pribor i ambalažu treba dovesti na ekološki prihvatljivu ponovnu primjenu.

Električne alate ne bacajte u kućni otpad!

#### Samo za zemlje EU:



Prema Europskim smjernicama 2012/19/EU za električne i elektroničke stare uređaje, neuporabivi električni alati moraju se odvojeno sakupljati i dovesti na ekološki prihvatljivo recikliranje.

Zadržavamo pravo na promjene.

## Eesti

### Ohutusnõuded

#### Üldised ohutusjuhised

**⚠ TÄHELEPANU** Kõik ohutusnõuded ja juhised tuleb läbi lugeda. Ohutusnõuete ja juhiste eiramise tagajärjeks võib olla elektrilöök, tulekahju ja/või rasked vigastused.

**Hoidke kõik ohutusnõuded ja juhised edasiseks kasutamiseks hoolikalt alles.**

Allpool kasutatud mõiste „Elektriline tööriist“ käib võrgutoitega (toitejuhtmega) elektriliste tööriistade ja akutoitega (ilma toitejuhtmata) elektriliste tööriistade kohta.

#### Ohutusnõuded tööpiirkonnas

- ▶ **Töökoht peab olema puhas ja hästi valgustatud.** Töökohtas valitsev segadus ja hämarus võib põhjustada õnnetusi.
- ▶ **Ärge kasutage elektrilist tööriista plahvatusohtlikus keskkonnas, kus leidub tuleohtlikke vedelikke, gaase või tolmu.** Elektrilistest tööriistadest lööb sädemeid, mis võivad tolmu või auru süüdata.
- ▶ **Elektrilise tööriista kasutamise ajal hoidke lapsed ja teised isikud töökoolest eema.** Kui Teie tähelepanu kõrvale juhitakse, võib seade Teie kontrolli alt väljuda.

#### Elektriohutus

- ▶ **Elektrilise tööriista pistik peab pistikupesast sobima. Pistiku kallal ei tohi teha mingeid muudatusi. Ärge kasutage kaitsemaandusega elektriliste tööriistade puhul adapterpistikuid.** Muutmata pistikud ja sobivad pistikupesad vähendavad elektrilöögi saamise riski.

- ▶ **Vältige kehakontakti maandatud pindadega, nagu torud, radiaatorid, pliigid ja külmikud.** Kui Teie keha on maandatud, on elektrilöögi oht suurem.
- ▶ **Hoidke seadet vihma ja niiskuse eest.** Kui elektrilisse tööriista on sattunud vett, on elektrilöögi oht suurem.
- ▶ **Ärge kasutage toitejuhet otstarvetel, milleks see ei ole ette nähtud, näiteks elektrilise tööriista kandmiseks, ülesriputamiseks või pistiku pistikupesast väljatõmbamiseks.** Hoidke toitejuhet kuumuse, õli, teravate servade ja seadme liikuvate osade eest. Kahjustatud või keerduläänud toitejuhtmed suurendavad elektrilöögi ohtu.
- ▶ **Kui töötate elektrilise tööriistaga vabas õhus, kasutage ainult selliseid pikendusjuhtmeid, mida on lubatud kasutada ka välitingimustes.** Välitingimustes kasutamiseks sobiva pikendusjuhtme kasutamine vähendab elektrilöögi ohtu.
- ▶ **Kui elektrilise tööriista kasutamine niiskes keskkonnas on vältimatu, kasutage rikkevoolukaitsselülitit.** Rikkevoolukaitsselülitit kasutamine vähendab elektrilöögi ohtu.

#### Inimeste turvalisus

- ▶ **Olge tähelepanelik, jälgige, mida Te teete, ning toimige elektrilise tööriistaga töötades kaalutletult. Ärge kasutage elektrilist tööriista, kui olete väsinud või uimastite, alkoholi või ravimite mõju all.** Hetkeline tähelepanematus seadme kasutamisel võib põhjustada tõsiseid vigastusi.
- ▶ **Kandke isikukaitsevahendeid ja alati kaitseprille.** Isikukaitsevahendite, näiteks tolmu maski, libisemiskindlate turvajalatsite, kaitsekiivri või kuulmiskaitsevahendite kandmine – sõltuvalt elektrilise tööriista tüübist ja kasutusala – vähendab vigastuste ohtu.
- ▶ **Vältige seadme tahtmatut käivitamist. Enne pistiku ühendamist pistikupesast, aku ühendamist seadme külge, seadme ülestõstmist ja kandmist veenduge, et elektriline tööriist on välja lülitatud.** Kui hoiate elektrilise tööriista kandmisel sõrme lülilil või ühendate voolvõrku sisselülitatud seadme, võivad tagajärjeks olla õnnetused.
- ▶ **Enne elektrilise tööriista sisselülitamist eemaldage selle küljest reguleerimis- ja nutrivõtmed.** Seadme pöörleva osa küljes olev reguleerimis- või nutrivõti võib põhjustada vigastusi.
- ▶ **Vältige ebatavalist kehaasendit. Võtke stabiilne tööasend ja hoidke kogu aeg tasakaalu.** Nii saate elektrilist tööriista ootamatutes olukordades paremini kontrollida.
- ▶ **Kandke sobivat rõivastust. Ärge kandke laiu riideid ega ehteid. Hoidke juuksed, rõivad ja kindad seadme liikuvatest osadest eemal.** Lotendavad riided, ehted või pikad juuksed võivad sattuda seadme liikuvate osade vahele.
- ▶ **Kui on võimalik paigaldada tolmuemaldus- ja tolmu kogumisseadiseid, veenduge, et need on seadmega ühendatud ja et neid kasutatakse õigesti.** Tolmuemaldusseadise kasutamine vähendab tolmu põhjustatud ohte.

### Elektriliste tööriistade hoolikas käsitsemine ja kasutamine

- ▶ **Ärge koormake seadet üle. Kasutage töö tegemiseks selleks ettenähtud elektrilist tööriista.** Sobiva elektrilise tööriistaga töötate ettenähtud jõudluspiirides efektiivsemalt ja ohutumalt.
- ▶ **Ärge kasutage elektrilist tööriista, mille lüliti on rikkis.** Elektriline tööriist, mida ei ole enam võimalik lülitist sisse ja välja lülitada, on ohtlik ning tuleb parandada.
- ▶ **Tõmmake pistik pistikupesast välja ja/või eemaldage seadme aku enne seadme reguleerimist, tarvikute vahetamist ja seadme ärapanekut.** See ettevaatusabinõu väldib elektrilise tööriista soovimatut käivitamist.
- ▶ **Kasutusvälisel ajal hoidke elektrilisi tööriistu lastele kättesaamatus kohas. Ärge laske seadet kasutada isikudel, kes seadet ei tunne või pole siintoodud juhiseid lugenud.** Asjatundmatute isikute käes on elektrilised tööriistad ohtlikud.
- ▶ **Hoolitsege seadme eest korralikult. Kontrollige, kas seadme liikuvad osad töötavad veatult ega kiildu kiini. Veenduge, et seadme detailid ei ole murdunud või kahjustatud määral, mis mõjutab seadme töökindlust. Laske kahjustatud detailid enne seadme kasutamist parandada.** Paljude õnnetuste põhjuseks on halvasti hooldatud elektrilised tööriistad.
- ▶ **Hoidke lõiketarvikud teravad ja puhtad.** Hoolikalt hooldatud, teravate lõikeservadega lõiketarvikud kiiluvad harvemini kinni ja neid on lihtsam juhtida.
- ▶ **Kasutage elektrilist tööriista, lisavarustust, tarvikuid jne vastavalt siintoodud juhistele ning nii, nagu konkreetsed seadmetüübi jaoks ette nähtud. Arvestage seejuures töötingimuste ja teostatava töö iseloomuga.** Elektriliste tööriistade nõuetevastane kasutamine võib põhjustada ohtlikke olukordi.

### Teenindus

- ▶ **Laske elektrilist tööriista parandada ainult kvalifitseeritud spetsialistidel, kes kasutavad originaalvaruosi.** Nii tagate püsivalt seadme ohutu töö.

### Ohutusnõuded multifunktsionaalse lõikuri kasutamisel

- ▶ **Kui teete töid, mille puhul võib tarvik tabada varjatud elektrijuhtmeid või seadme enda toitejuhet, hoidke seadet ainult käepideme isoleeritud pindadest.** Kokkupuude pinge all oleva elektrijuhtmega seab pinge alla ka tööriista metallosad ja põhjustab elektrilöögi.
- ▶ **Kasutage elektrilist tööriista ainult kuivlihvimiseks.** Vee tungimine seadmesse suurendab elektrilöögi ohtu.
- ▶ **Tähelepanu, põlengu oht! Vältige lihvitava materjali ja lihvmasina ülekuumenemist. Enne töös pausi tegemist tühjendage alati tolmuks. Tolmuks, mikrofiltris, paberikotis (või tolmuimeja filtrikotis või filtris) olev lihvimitolm võib ebasoodsatel tingimustel, näiteks sädemete tekimisel metalli lihvimisest iseeneslikult süttida. Eriti ohtlik on olukord, kui lihvimitolm seguneb laki-, värvi-, poliüuretaani jääkide või teiste keemiliste ainete ja lihvitav materjal on pikast töötlemisest tingituna kuum.**

- ▶ **Hoidke käed töödeldavast piirkonnast eemal. Ärge viige sõrmi tooriku alla.** Saelehega kokkupuutel võite end vigastada.
- ▶ **Varjatult paiknevate elektrijuhtmete, gaasi- või veetorude avastamiseks kasutage sobivaid otsimiseseadmeid või pöörduge kohaliku elektri-, gaasi- või veevarustusfirma poole.** Kokkupuutel elektrijuhtmetega tekib tulekahju- ja elektrilöögi oht. Gaasitorustiku vigastamisel tekib plahvatusoht. Veetorustiku vigastamine põhjustab materiaalse kahju ja võib tekitada elektrilöögi.
- ▶ **Hoidke elektrilist tööriista töötades mõlema käega ja säilitage stabiilne asend.** Elektriline tööriist püsib kahe käega hoides kindlamini käes.
- ▶ **Kinnitage töödeldav toorik.** Kinnitusseadmete või kruusangidega kinnitatud toorik püsib kindlamalt kui käega hoides.
- ▶ **Tarviku vahetamisel kandke kaitsekindaid.** Tarvikud lähevad pikemaajalisel kasutamisel kuumaks.
- ▶ **Ärge eemaldage kaabitsaga niisutatud materjale (nt taapeeti) ja ärge töödelge niisket pinda.** Vee sissetungimine elektrilise tööriista suurendab elektrilöögi ohtu.
- ▶ **Ärge töödelge töödeldavat pinda lahusit sisaldavate vedelikega.** Kaabitsaga töötlemisel materjalid kuumenevad, mistõttu võivad tekkida mürgised aured.
- ▶ **Kaabitsa kasutamisel olge eriti ettevaatlik.** Tarvik on väga terav, võite ennast vigastada.

## Seadme ja selle funktsioonide kirjeldus



**Kõik ohutusnõuded ja juhised tuleb läbi lugeda.** Ohutusnõuete ja juhiste eiramise tagajärjeks võib olla elektrilööki, tulekahju ja/või rasked vigastused.

Avage kokkuvolditud lehekülj, millel on toodud joonised seadme kohta, ja jätkake see kasutusjuhendi lugemise ajaks lahti.

### Nõuetekohane kasutamine

Elektriline tööriist on ette nähtud puidu, plastmaterjalide, kipsi, värviliste metallide ja kinnituselementide (nt karastamata naelte, klambrite) saagimiseks ja lõikamiseks. Samuti sobib see pehmete keraamiliste seinaplaatide töötlemiseks ning väikeste pindade kuivlihvimiseks ja kaabitsaga töötlemiseks. Seade sobib eelkõige servalähedaseks ja pinnaga ühetasaseks lõikamiseks. Seadet tohib kasutada üksnes koos Boschi lisatarvikutega.

### Seadme osad

Seadme osade numeratsiooni aluseks on jooniste leheküljel toodud numbrid.

- 1 Lülit (sisse/välja)
- 2 Võngete arvu regulaator
- 3 Ventilaatsiooniavad
- 4 Padrun
- 5 Käepide (isoleeritud haardepind)

- 6 Uputatav saeleht\*
- 7 Vedruka kinnituskrui (GOP 250 CE)
- 8 Sisekuuskantvõti
- 9 Tarvikukinnituse adapter (GOP 250 CE)
- 10 Lihvtald\*
- 11 Lihvpaber\*
- 12 SDS-hoob tarviku vabastamiseks (GOP 300 SCE)
- 13 Tolmueemaldusseadise viltrõngas\*

- 14 Tolmueemaldusseadise kinnitusklamber\*
- 15 Tolmueemaldusliitmik\*
- 16 Tolmueemaldusseadis\*
- 17 Äratõmbevoolik\*
- 18 Tolmueemaldusadapter\*

\*Tarnekomplekt ei sisalda kõiki kasutusjuhendis olevatel joonistel kujutatud või kasutusjuhendis nimetatud lisatarvikuid. Lisatarvikute täieliku loetelu leiate meie lisatarvikute kataloogist.

## Tehnilised andmed

Multifunktsionaalne lõikur		GOP 250 CE	GOP 300 SCE
Tootenumber		3 601 B30 0..	3 601 B30 5..
Võngete arvu reguleerimine		●	●
Nimivõimsus	W	250	300
Väljundvõimsus	W	150	180
Tühikäigupöörded $n_0$	$\text{min}^{-1}$	8000 – 20000	8000 – 20000
Võnkenurk vasak/parem	°	1,4	1,4
Kaal EPTA-Procedure 01/2003 järgi	kg	1,5	1,6
Kaitseaste		□/II	□/II

Andmed kehtivad nimipingel [U] 230 V. Teistsuguste pingete ja kasutusriigis spetsiifiliste mudelite puhul võivad toodud andmed varieeruda.

## Andmed müra/vibratsiooni kohta

		GOP 250 CE	GOP 300 SCE
Müratase määratud kooskõlas standardiga EN 60745-2-4.			
Seadme A-karakteristikuga mõõdetud müratase on üldjuhul			
Helirõhu tase	dB(A)	81	79
Müravõimsuse tase	dB(A)	92	90
Mõõtemääramatus K	dB	3	3
<b>Kandke kuulmiskaitsevahendeid!</b>			
Vibratsioonitase $a_h$ (kolme telje vektorsumma) ja mõõtemääramatus K, kindlaks tehtud vastavalt standardile EN 60745:			
Lihvimine:			
$a_h$	$\text{m/s}^2$	2	3
K	$\text{m/s}^2$	1,5	1,5
Uputatava saekettaga saagimine:			
$a_h$	$\text{m/s}^2$	10	10
K	$\text{m/s}^2$	1,5	1,5
Segmentsaekettaga saagimine:			
$a_h$	$\text{m/s}^2$	6,5	5
K	$\text{m/s}^2$	1,5	1,5
Kaabitsaga töötlemine:			
$a_h$	$\text{m/s}^2$	4,5	5
K	$\text{m/s}^2$	1,5	1,5

Käesolevas juhendis esitatud vibratsioonitase on mõõdetud standardi EN 60745 kohase mõõtemetodi järgi ja seda saab kasutada elektriliste tööriistade omavaheliseks võrdlemiseks. See sobib ka vibratsiooni esialgseks hindamiseks. Toodud vibratsioonitase on tüüpiline elektrilise tööriista kasutamisel ettenähtud töödeks. Kui elektrilist tööriista kasutatakse muudeks töödeks, kui kasutatakse teisi tarvikuid või kui tööriista hooldus pole piisav, võib vibratsioonitase olla siiski teistsugune. Sellest tingituna võib vibratsioon olla tööperioodil tervikuna tunduvalt suurem.

Vibratsiooni täpseks hindamiseks tuleb arvesse võtta ka aega, mil seade oli välja lülitatud või küll sisse lülitatud, kuid tegelikult tööle rakendamata. Sellest tingituna võib vibratsioon olla tööperioodil tervikuna tunduvalt väiksem. Rakendage tööriista kasutaja kaitsmiseks vibratsiooni mõju eest täiendavaid kaitsemeetmeid, näiteks: hooldage tööriistu ja tarvikuid piisavalt, hoidke käed soojas, tagage sujuv töökorraldus.

184 | Eesti

**Vastavus normidele** 

Kinnitame ainuvastutajana, et punktis „Tehnilised andmed“ kirjeldatud toode on vastavuses direktiivides 2011/65/EL, 2014/30/EL, 2006/42/EÜ ja viidatud direktiivide muudetud redaktsioonides sätestatud asjakohaste nõuetega ning järgmistele standarditele: EN 60745-1, EN 60745-2-4.

Tehniline toimik (2006/42/EÜ) saadaval:

Robert Bosch GmbH, PT/ETM9,  
70764 Leinfelden-Echterdingen, GERMANY

Henk Becker                      Helmut Heinzelmann  
Executive Vice President      Head of Product Certification  
Engineering                      PT/ETM9





TPA  

Robert Bosch GmbH, Power Tools Division  
70764 Leinfelden-Echterdingen, GERMANY  
Leinfelden, 24.09.2014

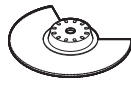

**Montaaž****Tarviku vahetus**

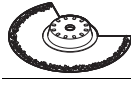
- ▶ **Enne mistahes tööde teostamist elektrilise tööriista kallal tömmake pistik pistikupesast välja.**
- ▶ **Tarviku vahetamisel kandke kaitsekindaid.** Tarvikutega kokkupuutel võite end vigastada.

**Tarviku valik**

	Tarvik	Materjal
	HCS-segment-saeketas*	Puitmaterjalid, plastrmaterjalid
	Bi-metallist segment-saeketas*	Puitmaterjalid, plastrmaterjalid, värvilised metallid
	HCS-uputatavad saelehed puidule*	Puitmaterjalid, plastrmaterjalid, kips ja teised pehmed materjalid
	Bi-metallist uputatavad saelehed metallile*	Metall (nt karastamata naelad, kruvid, väiksemad profiilid), värvilised metallid
	Bi-metallist uputatavad saelehed puidule ja metallile*	Puit, metall, värvilised metallid
 	Rihveldatud HM-segmentsaeketas*	Tsemendivuugid, pehmed seinaplaadid, klaaskiudtugevdusega plastrmaterjalid ja teised abrasivesed materjalid
	Rihveldatud HM-deltatald*	

\* täiendav lisatarvik; lisatarvikute täieliku valiku leiatae Bosch'i lisatarvikute programmist.

	Tarvik	Materjal
	Kaabits, jäik*	Vaibad, vaipkatted
	Kaabits, elastne*	Silikoon ja teised elastsed materjalid
	Lihvtald Delta 93 mm seeria lihvpaberitele*	Sõltuvalt lihvpaberist

\* täiendav lisatarvik; lisatarvikute täieliku valiku leiatae Bosch'i lisatarvikute programmist.

**Tarviku paigaldamine/vahetamine (GOP 250 CE)**

Eemaldage juba paigaldatud tarvik.

Tarviku eemaldamiseks keerake sisekuuskantvõtmega **8** lahti kruvi **7** ja võtke tarvik maha.

Asetage soovitud tarvik (nt uputatav saeleht **6**) tarvikukinnitustesse **4** nii, et painutatud pool jääb alla (vt jooniste lehekülge, tarvikul olev tekst on loetat üvalt).

Keerake tarvik konkreetse töö jaoks sobivasse asendisse ja laske tarvikul fikseeruda tarvikukinnituse nukki **4**. Seejuures on võimalikud kaksteist 30° võrra nihutatud asendid.

Täiendavate vaheasendite jaoks võite kasutada adapterit **9** (lisatarvik): Laske adapteri siledal küljel fikseeruda tarvikukinnituse **4** nukile (vt joonist jooniste leheküljel). Asetage tarvik adapterisse mis tahes asendis.

Kinnitage tarvik kruviga **7**. Pingutage kruvi sisekuuskantvõtmega **8** kinni nii palju, et kruvi vedru on tihedalt vastu tarvikut.

▶ **Kontrollige, kas tarvik on korralikult kinnitatud.** Valesti või lõdvalt kinnitatud tarvikud võivad seadme kasutamise ajal lahti tulla ja Teid vigastada.

**Tarviku paigaldamine/vahetamine (GOP 300 SCE)**

Eemaldage juba paigaldatud tarvik.

Selleks avage SDS-hoob **12** kuni piirikuni (mitte rohkem) ja eemaldage tarvik.

Asetage soovitud tarvik (nt uputatav saeleht **6**) tarvikukinnitustesse **4** nii, et painutatud pool jääb alla (vt jooniste lehekülge, tarvikul olev tekst on loetat üvalt).

Keerake tarvik konkreetse töö jaoks sobivasse asendisse ja laske tarvikul fikseeruda tarvikukinnituse nukki **4**. Seejuures on võimalikud kaksteist 30° võrra nihutatud asendid.

Sulgege SDS-hoob **12**, nii et see on vastu elektrilise tööriista korpust.

▶ **Kontrollige, kas tarvik on korralikult kinnitatud.** Valesti või lõdvalt kinnitatud tarvikud võivad seadme kasutamise ajal lahti tulla ja Teid vigastada.

### Lihvpaberi paigaldamine lihttallale/lihvpaberi vahetamine

Lihvtald **10** on takjakinnitusega lihvpaperite kiireks ja lihtsaks kinnitamiseks varustatud takjakangaga.

Kloppige lihttalla **10** takjakangas enne lihvpaberi **11** paigaldamist kohevaks, et saavutada optimaalset naket.

Asetage lihvpaper **11** lihttalla **10** ühele küljele nii, et see on lihttallaga ühetasa, seejärel katke lihvpaperiga kogu lihttald ja suruge lihvpaper tugevasti lihttalla külge.

Optimaalse tolmuimemise tagamiseks veenduge, et lihvpaberi ja lihttalla augumustrid ühtivad.

Lihvpaberi **11** eemaldamiseks võtke lihvpaberi ühest nurgast kinni ja tõmmake see lihttallalt **10** maha.

Võite kasutada kõiki lihvpapereid, poleer- ja puhastusfliise Boschi lisatarvikute programmi seeriast Delta 93 mm.

Lihvimistarvikud, nt fliis/poleerimisviil kinnitage lihttallale samal viisil.

### Lihvpaberi valik

Vastavalt töödeldavale materjalile ja soovitud pinnakvaliteedile saab kasutada erinevaid lihvpapereid:

Lihvpaber	Materjal	Kasutusala	Teralisus		
best <b>TOP</b> Paint best <b>TOP</b> Wood	<ul style="list-style-type: none"> <li>– Kõik puitmaterjalid (nt kõva puit, pehme puit, laastplaadid, ehitusplaadid)</li> <li>– Metallmaterjalid</li> </ul>	Karedate, hõõveldamata prusside ja laudade eellihvimiseks	jäme	40	
			keskmine	60	
		Tasandamiseks ja väikeste ebatasasuste kõrvaldamiseks	Puidu lõpp- ja peenlihvamiseks	keskmine	80
					100
				peen	120
					180
<ul style="list-style-type: none"> <li>– Värv</li> <li>– Lakk</li> <li>– Täitematerjal</li> <li>– Pahtel</li> </ul>	Värvi mahalihvamiseks	jäme	40		
			60		
	Alusvärvi kihi lihvimiseks (nt pintsliljälgede, värvipritsmete jmt eemaldamiseks)	keskmine	80		
			100		
			120		
	Kruntkihi lõppliheviseks enne värviga katmist	peen	180		
240					
320					
400					

### Tolmu/saepuru ärätõmme

- ▶ Pliisiseadusega värvide, teatud puiduliikide, mineraalide ja metalli tolmu võib kahjustada tervist. Tolmuga kokkupuude ja tolmu sissehingamine võib põhjustada seadme kasutajal või läheduses viibival inimesel allergilisi reaktsioone ja/või hingamisteede haigusi.
- Teatud tolmu, näiteks tamme- ja pöögitolmu, on vähkitekita-va toimega, iseäranis kombinatsioonis puidutöötlemisel kasutatavate lisainetega (kromaadid, puidukaitsevahendid). Asbesti sisaldavat materjali tohivad töödelda üksnes vastava ala asjatundjad.
- Kasutage konkreetse materjali eemaldamiseks sobivat tolmuimejat.
- Tagage töökohas hea ventilatsioon.
- Soovitatav on kasutada hingamisteede kaitsemaski filtriga P2.

Pidage kinni töödeldavate materjalide suhtes Teie riigis kehtivatest eeskirjadest.

- ▶ **Vältige tolmu kogunemist töökohta.** Tolmu võib kergesti süttida.

### Tolmuimeja ühendamine (vt joonist A)

Lihvimisel ühendage seadmega alati tolmuimeja.

Tolmuemaldusseadise **16** (lisatarvik) paigaldamiseks eemaldage tarvik.

Monteerige tolmuemaldusseadise **16** osad joonisel näidatud viisil kokku. Asetage kokkumonteeritud tolmuemaldusseadise tarvikukinnitusel **4** seadmele. Keerake tolmuemaldusseadist nii, et tolmuemaldusseadise nukid fikseeruvad korpuse vastavatesse avadesse. Kinnitage tolmuemaldusseadise joonisel näidatud viisil kinnitusklambriga **14** seadme külge.

Veenduge, et viltrõngas **13** on terve ja tihedalt vastu lihttaldale **10**. Vigastatud viltrõngas vahetage kohe välja.

Ühendage ärätõmbevoolik **17** (lisatarvik) sõltuvalt mudelist otse ärätõmbeavasse **15** või lõigake vooliku ots maha, keerake ärätõmbeadapter **18** (lisatarvik) vooliku otsa ja ühendage siis ärätõmbeavasse **15**. Kasutage ärätõmbevoolikut **17** koos tolmuimejaga (lisatarvik). Ülevaate erinevate tolmuimejatega ühendamise võimalustest leiate käesoleva kasutusjuhendi lõpust.

Tolmuimeja peab töödeldava materjali tolmu imemiseks sobima.

Tervistkahjustava, kantseroogene ja kuiva tolmu eemaldamiseks kasutage spetsiaaltolmuimejat.

186 | Eesti

## Kasutus

- ▶ **Pöörake tähelepanu võrgupingele! Võrgupinge peab ühtima tööriista andmesildil märgitud pingega. Andmesildil toodud 230 V seadmeid võib kasutada ka 220 V võrgupinge korral.**

### Seadme kasutuselevõtt

#### Sisse-/väljalülitus

Seadme **sisselülitamiseks** lükake lüliti (sisse/välja) **1** ette, nii et lüliti on asendis „I“.

Seadme **väljalülitamiseks** lükake lüliti (sisse/välja) **1** ette, nii et lüliti on asendis „0“.

Energia säästmiseks lülitage elektriline tööriist sisse vaid siis, kui seda kasutate.

#### Võngete arvu reguleerimine

Võngete arvu regulaatorist **2** saate võngete arvu reguleerida ka siis, kui seade töötab.

Vajalik võngete arv sõltub materjalist ja töötingimustest ning see tuleb kindlaks teha praktilise katse käigus.

#### Tööjuhised

- ▶ **Enne mistahes tööde teostamist elektrilise tööriista kallal tõmmake pistik pistikupesast välja.**
- ▶ **Enne käestpanekut oodake, kuni elektriline tööriist on seiskunud.**

**Märkus:** Töötamisel peavad seadme ventilatsioonivad **3** olema vabad, kuna vastasel korral lüheneb seadme tööiga.

#### Tööpõhimõte

Ostsiileeruva ajami tõttu võngub tarvik kuni 20 000 minutis 2,8° edasi-tagasi. See võimaldab täpse töö väga kitsas ruumis.



Avaldage mõõdukat ja ühtlast survet, vastasel korral halveneb töötulemus ja tarvik võib kinni kiilduda.



Tarviku ülekuumenemise ja kinnikiildumise vältimiseks liigutage elektrilist tööriista töötamise ajal edasi-tagasi.

#### Saagimine

- ▶ **Kasutage ainult teravaid, töökorras olevaid saelehti.** Kõverdunud või nürid saelehed võivad murduda, mõjutada lõike kvaliteeti või põhjustada tagasilöögi.
- ▶ **Kergmaterjalide saagimisel pidage kinni asjaomastest eeskirjadest ja materjali tootjate soovistest.**
- ▶ **Antud töövõtet on lubatud kasutada ainult pehmete materjalide nagu puidu, kipskartongi jmt töötlemisel!**

Enne puidu, laastplaatide, ehitusmaterjalide jmt saagimist HCS-saelehtedega kontrollige neid võorkehade, näiteks naelte, kruvide jmt suhtes. Vajaduse korral eemaldage võorkehad või kasutage bi-metall-saelehti.

#### Lõikamine

**Märkus:** Keraamiliste plaatide lõikamisel pidage meeles, et pikaajalisel töötamisel tarvikud kuluvad.

#### Lihvimine

Lihvimisjõudlus ja -tulemus sõltuvad põhiliselt valitud lihvpaberist, võngete arvest ja rakendatavast survest.

Ainult laitmatu kvaliteediga lihvpaberid tagavad hea lihvimis-tulemuse ja säästavad elektrilist tööriista.

Lihvpaberite kasutusea pikendamiseks töötaga ühtlase sur-vega.

Liigne surve ei anna paremat lihvimistulemust, vaid kulutab kiiremini tööriista ja lihvpaberit.

Nurkade, servade ja raskesti ligipääsetavate kohtade täpseks lihvimiseks võite töötada ka üksnes lihvtalla nurga või servaga.

Ühe punkti lihvimisel võib lihvpaber minna väga kuumaks. Sellisel juhul vähendage võngete arvu ja laske lihvpaberil tea-tud ajavahemike tagant jahtuda.

Ärge kasutage lihvpaberit, millega on lihvitud metalli, teiste materjalide töötlemiseks.

Kasutage ainult Boschi originaal-lihvimistarvikuid.

Lihvimisel ühendage seadmega alati tolmuimeja.

#### Kaabitsaga töötlemine

Kaabitsaga töötlemisel valige kõrge võnkesagedus.

Pehmet pinda (nt puitu) töödelge lameda nurga all ja rakenda-ge väikest survet. Kaabits võib vastasel korral pinda sisse löi-gata.

## Hooldus ja teenindus

### Hooldus ja puhastus

- ▶ **Enne mistahes tööde teostamist elektrilise tööriista kallal tõmmake pistik pistikupesast välja.**
- ▶ **Seadme laitmatu ja ohutu töö tagamiseks hoidke seade ja selle ventilatsioonivad puhtad.**

Rihveldatud tarvikuid (lisatarvikud) puhastage regulaarselt traatharjaga.

Tööohutuse tagamiseks tuleb toitejuhe lasta vajaduse korral vahetada Boschi elektriliste tööriistade volitatud parandus-töökojas.

### Klienditeenindus ja müügijärgne nõustamine

Klienditeeninduses vastatakse toote paranduse ja hoolduse ning varuosade kohta esitatud küsimustele. Joonised ja teabe varuosade kohta leiata ka veebisaidilt:

**www.bosch-pt.com**

Boschi nõustajad osutavad Teile toodete ja tarvikute küsimus-tes meeleldi abi.

Järelepärimiste esitamisel ja tagavaraosade tellimisel näida-ke kindlasti ära seadme andmesildil olev 10-kohaline toote-number.

**Eesti Vabariik**

Mercantile Group AS  
 Boschi elektriliste käsitööriistade remont ja hooldus  
 Pärnu mnt. 549  
 76401 Saue vald, Laagri  
 Tel.: 6549 568  
 Faks: 679 1129

**Kasutuskõlbmatuks muutunud seadmete käitus**

Elektriseadmed, lisatarvikud ja pakendid tuleks keskkonnasäästlikult ringlusse võtta.

Ärge visake kasutusressursi ammendanud elektrilisi tööriistu olmejäätmete hulka!

**Üksnes EL liikmesriikidele:**

Vastavalt Euroopa Liidu direktiivile 2012/19/EL elektri- ja elektroonikaseadmete jäätmete kohta ning direktiivi kohaldamisele liikmesriikides tuleb kasutusressursi ammendanud elektrilised tööriistad eraldi kokku koguda ja keskkonnasäästlikult ringlusse võtta.

Tootja jätab endale õiguse muudatuste tegemiseks.

**Latviešu****Drošības noteikumi****Vispārējie drošības noteikumi darbam ar elektroinstrumentiem**

**▲ BRĪDINĀJUMS** Uzmanīgi izlasiet visus drošības noteikumus. Šeit sniegto drošības noteikumu un norādījumu neievērošana var izraisīt aizdegšanos un būt par cēloni elektriskajam triecienam vai nopietnam savainojumam.

**Pēc izlasīšanas uzglabājiet šos noteikumus turpmākai izmantošanai.**

Turpmākajā izklāstā lietotais apzīmējums „elektroinstrumenti“ attiecas gan uz tīkla elektroinstrumentiem (ar elektrokabeļi), gan arī uz akumulatora elektroinstrumentiem (bez elektrokabeļa).

**Drošība darba vietā**

- ▶ **Sekoņiet, lai darba vieta būtu tīra un sakārtota.** Nekārtīgā darba vietā un sliktā apgaismojumā var viegli notikt nelaimes gadījums.
- ▶ **Nelietojiet elektroinstrumentu eksplozīvu vai ugunsnedrošu vielu tuvumā un vietās ar paaugstinātu gāzes vai putekļu saturu gaisā.** Darba laikā elektroinstrumenti nedaudz dzirkstējo, un tas var izsaukt viegli degošu putekļu vai tvaiku aizdegšanos.
- ▶ **Lietojot elektroinstrumentu, nelaujiet nepiederošām personām un jo īpaši bērniem tuvoties darba vietai.** Citu personu klātbūtne var novērst uzmanību, kā rezultātā jūs varat zaudēt kontroli pār elektroinstrumentu.

**Elektrodrošība**

- ▶ **Elektroinstrumenta kontaktdakšai jābūt piemērotai elektrotīkla kontaktlīgzdai. Kontaktdakšas konstrukciju nedrīkst nekādā veidā mainīt. Nelietojiet kontaktdakšas salāgotājus, ja elektroinstrumenti caur kabeļiem tiek savienoti ar aizsargzēmējuma ķēdi.** Neizmainītas konstrukcijas kontaktdakša, kas piemērota kontaktlīgzdai, ļauj samazināt elektriskā trieciena saņemšanas risku.
- ▶ **Darba laikā nepieskarieties saņemtiem priekšmetiem, piemēram, caurulēm, radiatoriem, plītim vai ledušķapjiem.** Pieskaroties saņemtam virsmam, pieaug risks saņemt elektrisko triecienu.
- ▶ **Nelietojiet elektroinstrumentu lietus laikā, neturiet to mitrumā.** Mitrumam iekļūstot elektroinstrumentā, pieaug risks saņemt elektrisko triecienu.
- ▶ **Nenesiet un nepieskarieties elektroinstrumentu aiz elektrokabeļa. Neraujiet aiz kabeļa, ja vēlaties atvienot instrumentu no elektrotīkla kontaktlīgzdas. Sargājiet elektrokabeļi no karstuma, eļļas, asām šķautnēm un elektroinstrumenta kustīgajām daļām.** Bojāts vai samzgoļots elektrokabeļis var būt par cēloni elektriskajam triecienam.
- ▶ **Darbinot elektroinstrumentu ārpus telpām, izmantojiet tā pievienošanai vienīgi tādus pagarinātājkaabeļus, kuru lietošana ārpus telpām ir atļauta.** Lietojot elektrokabeļi, kas piemērots darbam ārpus telpām, samazinās risks saņemt elektrisko triecienu.
- ▶ **Ja elektroinstrumentu tomēr nepieciešams lietot vietās ar paaugstinātu mitrumu, izmantojiet tā pievienošanai noplūdes strāvas aizsargreleju.** Lietojot noplūdes strāvas aizsargreleju, samazinās risks saņemt elektrisko triecienu.

**Personiskā drošība**

- ▶ **Darba laikā saglabājiet paškontroli un rikoļieties saskaņā ar veselo saprātu. Pārtrauciet darbu, ja jūtaties noguris vai atrodaties alkohola, narkotiku vai medikamentu izraisītā reibumā.** Strādājot ar elektroinstrumentu, pat viens neuzmanības mirklis var būt par cēloni nopietnam savainojumam.
- ▶ **Izmantojiet individuālos darba aizsardzības līdzekļus. Darba laikā nēsājiet aizsargbrilles.** Individuālo darba aizsardzības līdzekļu (putekļu maskas, neslidošu apavu un aizsargķiveres vai ausu aizsargu) pielietošana atbilstoši elektroinstrumenta tipam un veicamā darba raksturam ļauj izvairīties no savainojumiem.
- ▶ **Nepieļaujiet elektroinstrumenta patvaļīgu ieslēgšanos. Pirms elektroinstrumenta pievienošanas elektrotīklam, akumulatora ievietošanas vai izņemšanas, kā arī pirms elektroinstrumenta pārnesšanas pārliecinieties, ka tas ir izslēgts.** Pārnesot elektroinstrumentu, ja pirksts atrodas uz ieslēdzēja, kā arī pievienojot to elektrobarošanas avotam laikā, kad elektroinstrumenti ir ieslēgti, var viegli notikt nelaimes gadījums.
- ▶ **Pirms elektroinstrumenta ieslēgšanas neizmirstiet izņemt no tā regulējošos instrumentus vai atslēgas.** Regulējošais instruments vai atslēga, kas ieslēgšanas brīdī atrodas elektroinstrumenta kustīgajās daļās, var radīt savainojumu.

## 188 | Latviešu

- ▶ **Darba laikā izvairieties ieņemt neērtu vai nedabisku ķermeņa stāvokli. Vienmēr ieturiet stingru stāju un centieties saglabāt līdzsvaru.** Tas atvieglo elektroinstrumenta vadību neparedzētās situācijās.
- ▶ **Izvēlieties darbam piemērotu apģērbu.** Darba laikā **nenēsājiet brīvi plandošas drēbes un rotaslietas. Netuviniet matus, apģērbu un aizsargcimdus elektroinstrumenta kustīgajām daļām.** Elektroinstrumenta kustīgajās daļās var ieķerties valjgas drēbes, rotaslietas un gari mati.
- ▶ **Ja elektroinstrumenta konstrukcija ļauj tam pievienot ārējo putekļu uzsūkšanas vai savākšanas/uzkrāšanas ierīci, sekojiet, lai tā būtu pievienota un pareizi darbotos.** Pielietojot putekļu uzsūkšanu vai savākšanu/uzkrāšanu, samazinās to kaitīgā ietekme uz strādājošās personas veselību.

**Saudzējoša apiešanās un darbs ar elektroinstrumentiem**

- ▶ **Nepārslodiet elektroinstrumentu. Katram darbam izvēlieties piemērotu elektroinstrumentu.** Elektroinstrumenti darbojas labāk un drošāk pie nominālās slodzes.
- ▶ **Nelietojiet elektroinstrumentu, ja ir bojāts tā ieslēdzējs.** Elektroinstrumentus, ko nevar ieslēgt un izslēgt, ir bīstams lietošanai un to nepieciešams remontēt.
- ▶ **Pirms elektroinstrumenta apkopes, regulēšanas vai darbinstrumenta nomainīšanas atvienojiet tā kontaktakšus no barojošā elektrotilkla vai izņemiet no tā akumulatoru.** Šādi iespējams novērst elektroinstrumenta nejaūšu ieslēgšanu.
- ▶ **Ja elektroinstrumenti netiek lietoti, uzglabājiet to piemērotā vietā, kur elektroinstrumenti nav sasniedzami bērniem un personām, kuras neprot ar to rīkoties vai nav iepazinušas ar šiem noteikumiem.** Ja elektroinstrumentu lieto nekompetentas personas, tas var apdraudēt cilvēku veselību.
- ▶ **Rūpīgi veiciet elektroinstrumenta apkalpošanu. Pārbaudiet, vai kustīgās daļas darbojas bez traucējumiem un nav iespīstas, vai kāda no daļām nav salauzta vai bojāta, vai katra no tām pareizi funkcionē un pilda tai paredzēto uzdevumu. Nodrošiniet, lai bojātās daļas tiktu savlaicīgi nomainītas vai remontētas pilnvarotā remonta darbnīcā.** Daudzi nelaimes gadījumi notiek tāpēc, ka elektroinstrumenti pirms lietošanas nav pienācīgi apkalpoti.
- ▶ **Savlaicīgi notīriet un uzasiniet griezošos darbinstrumentus.** Rūpīgi kopti elektroinstrumenti, kas apgādāti ar asiem griezējinstrumentiem, ļauj strādāt daudz ražīgāk un ir vieglāk vadāmi.
- ▶ **Lietojiet vienīgi tādus elektroinstrumentus, papildpiederumus, darbinstrumentus utt., kas atbilst šeit sniegtajiem norādījumiem, ņemot vērā arī konkrētos darba apstākļus un pielietojuma īpatnības.** Elektroinstrumentu lietošana citiem mērķiem, nekā tiem, kuriem to ir paredzējusi ražotājfirma, ir bīstama un var novest pie neparedzamām sekām.

**Apkalpošana**

- ▶ **Nodrošiniet, lai elektroinstrumenta remontu veiktu kvalificēts personāls, nomainīvai izmantojot oriģinālās rezerves daļas un piederumus.** Tikai tā iespējams panākt un saglabāt vajadzīgo darba drošības līmeni.

**Drošības noteikumi vibrozāģiem**

- ▶ **Veicot darbu, kura laikā darbinstruments var skart slēptus elektriskos vadus vai paša instrumenta elektrokabēli, turiet elektroinstrumentu tikai aiz izolētajām noturvirsām.** Darbinstrumentam skarot spriegumnesošus vadus, spriegums nonāk arī uz elektroinstrumenta metāla daļām, kā rezultātā lietotājs var saņemt elektrisko triecienu.
- ▶ **Lietojiet elektroinstrumentu vienīgi sausajai slīpēšanai.** Ja elektroinstrumentā iekļūst ūdens, pieaug elektriskā trieciena saņemšanas risks.
- ▶ **Uzmanību, paaugstināta ugunsbīstamība! Nepieļaujiet slīpēšanas putekļu un slīpmašīnas sakaršanu. Ik reizi pirms darba pārtraukuma iztukšojiet putekļu maisiņu.** Slīpēšanas putekļi, kas uzkrājušies putekļu maisiņā, mikrofiltru konteinerā vai papīra maisiņā (vai arī vakuumsūcēja filtrējošajā maisiņā vai filtrā) zināmos apstākļos var paši no sevis aizdegties. Pašai aizdegšanās ziņā īpaši bīstams ir slīpēšanas putekļu maisījums ar lakas, poliuretāna un citu li-dzīgu ķīmisko vielu paliekām, sevišķi tad, ja putekļi ir sakarūsi ilgstoša darba laikā.
- ▶ **Netuviniet rokas zāģējuma trasei. Neturiet rokas zem zāģējamā priekšmeta.** Ķermeņa daļu saskaršanās ar zāģa asmeni var būt par cēloni savainojumam.
- ▶ **Lietojot piemērotu metālmeklētāju, pārbaudiet, vai apstrādes vietu nešķērso slēptas komunālapgādes līnijas, vai arī griezieties pēc konsultācijas vietējā komunālās saimniecības iestādē.** Darbinstrumenta saskaršanās ar elektropārvades līniju var izraisīt aizdegšanos vai būt par cēloni elektriskajam triecienam. Bojājums gāzes pārvades līnijā var izraisīt sprādzienu. Darbinstrumentam skarot ūdensvada cauruli, var tikt bojātas materiālās vērtības, kā arī strādājošā persona var saņemt elektrisko triecienu.
- ▶ **Darba laikā stingri turiet elektroinstrumentu ar abām rokām un centieties ieturēt drošu stāju.** Elektroinstrumentu ir drošāk vadīt ar abām rokām.
- ▶ **Nostipriniet apstrādājamo priekšmetu.** Iestiprinot apstrādājamo priekšmetu skrūvspilēs vai citā stiprinājuma ierīcē, strādāt ir drošāk, nekā tad, ja tas tiek turēts ar rokām.
- ▶ **Darbinstrumenta nomainīšanas laikā uzvelciet aizsargcimdus.** Ilgstoši lietojot elektroinstrumentu, tajā iestiprinātās darbinstrumenti stipri sakarst.
- ▶ **Nemēģiniet apstrādāt samitrinātus materiālus (piemēram, tapetes) vai mitras virsmas.** Ja elektroinstrumentā iekļūst ūdens, pieaug elektriskā trieciena saņemšanas risks.
- ▶ **Nesamitriniet apstrādājamās virsmas ar šķīdriem šķīdinātājiem.** Apstrādes laikā virsma sakarst, kā rezultātā var izdalīties indīgi tvaiki.
- ▶ **Ievērojiet piesardzību, rīkojoties ar elektroinstrumentu, kurā ir iestiprināts skrāpis.** Šāds darbinstrumenti ir ļoti ass un var izraisīt savainojumus.



## Izstrādājuma un tā darbības apraksts



**Uzmanīgi izlasiet visus drošības noteikumus.** Šeit sniegto drošības noteikumu un norādījumu neievērošana var izraisīt aizdegšanos un būt par cēloni elektriskajam triecienam vai nopietnam savainojumam.

Lūdzam atvērt atlokāmo lappusi ar elektroinstrumenta attēlu un turēt to atvērtu visu laiku, kamēr tiek lasīta lietošanas pamācība.

### Pielietojums

Elektroinstruments ir paredzēts kokmateriālu, plastmasas, ģipša, krāsaino metālu un stiprinājuma elementu (piemēram, nerūdītu naglu vai skavu) zāģēšanai un griešanai. Bez tam tas ir derīgs mīkstu sienas flīžu apstrādei, kā arī nelielu virsmu sausai slīpēšanai un apstrādei ar skrāpi. Elektroinstruments ir īpaši noderīgs darbam malū un sienu tuvumā. To drīkst izmantot vienīgi kopā ar Bosch piederumiem.

### Attēlotās sastāvdaļas

Attēloto sastāvdaļu numerācija atbilst numuriem elektroinstrumenta attēlā, kas sniegts ilustratīvajā lappusē.

- 1 Ieslēdzējs
- 2 Svārstību biežuma regulators
- 3 Ventilācijas atveres
- 4 Darbinstrumenta stiprinājums
- 5 Rokturis (ar izolētu noturvirsmu)
- 6 Iegremdējama zāģa asmens\*
- 7 Stiprinošā skrūve ar plakano atsperi (GOP 250 CE)
- 8 Sešstūra stienātslēga
- 9 Adapters darbinstrumenta turētājam (GOP 250 CE)
- 10 Slīpēšanas pamatne\*
- 11 Slīploksne\*
- 12 SDS svira darbinstrumenta atbrīvošanai (GOP 300 SCE)
- 13 Filca gredzens putekļu uzsūkšanai\*
- 14 Noturskava putekļu uzsūkšanas ierīcei\*
- 15 Uzsūkšanas īscaurule\*
- 16 Putekļu uzsūkšanas ierīce\*
- 17 Uzsūkšanas šļūtene\*
- 18 Uzsūkšanas adapters\*

\*Šeit attēlotie vai aprakstītie piederumi neietilpst standarta piegādes komplektā. Pilns pārskats par izstrādājuma piederumiem ir sniegts mūsu piederumu katalogā.

### Tehniskie parametri

Vibrožāģis		GOP 250 CE	GOP 300 SCE
Izstrādājuma numurs		3 601 B30 0..	3 601 B30 5..
Svārstību biežuma iestādīšana		●	●
Nominālā patērējamā jauda	W	250	300
Mehāniskā jauda	W	150	180
Svārstību biežums brīvgaitā $n_0$	min. <sup>-1</sup>	8000–20000	8000–20000
Svārstību leņķis pa labi/pa kreisi	°	1,4	1,4
Svars atbilstoši EPTA-Procedure 01/2003	kg	1,5	1,6
Elektroaizsardzības klase		□/II	□/II

Šādi parametri tiek nodrošināti pie nominālā elektrobarošanas sprieguma [U] 230 V. Iekārtām, kas paredzētas citam spriegumam vai ir modificētas atbilstoši nacionālajiem standartiem, šie parametri var atšķirties.

### Informācija par troksni un vibrāciju

		GOP 250 CE	GOP 300 SCE
Trokšņa parametru vērtības ir noteiktas atbilstoši EN 60745-2-4.			
Instrumenta radītā pēc raksturlienes A izsvērtā trokšņa parametru tipiskās vērtības ir šādas:			
skaņas spiediena līmenis	dB(A)	81	79
skaņas jaudas līmenis	dB(A)	92	90
mērījumu izkliede K	dB	3	3
<b>Nēsājiet ausu aizsargus!</b>			



Darbinstruments		Materiāls
	Cietmetāla rievotais segmentveida zāģa asmenis*	Cementa salaidumi, mikstas sienas flīzes, plastmasa ar stiklšķiedras stieģrojumu un citi abrazīvi materiāli
	Cietmetāla rievotā deltveida plāksne*	
	Skrāpis, cietais*	Paklāju materiāli, segumi
	Skrāpis, lokanais*	Silikons un citi elastīgi materiāli
	Slipēšanas pamatne sērijas Delta 93 mm slīplokšnēm*	Atkarībā no slīplokšnes

\* Papildpiederums; pilna informācija par piederumiem ir sniegta Bosch piederumu katalogā.

### Darbinstrumentu iestiprināšana vai nomaīņa (GOP 250 CE)

Ja nepieciešams, izņemiet no elektroinstrumenta tajā iestiprināto darbinstrumentu.

Lai izņemtu darbinstrumentu, ar sešstūra stieņatslēgu **8** atskrūvējiet skrūvi **7** un noņemiet darbinstrumentu.

Novietojiet iestiprināmo darbinstrumentu (piemēram, iegremdējamo zāģa asmeni **6**) uz darbinstrumenta turētāja **4** tā, lai tā izliekums būtu vērsts lejup (skatīt attēlu grafiskajā lappusē, darbinstrumenta apzīmējumam jābūt izlasāmam tā augšpusē).

Pagrieziet iestiprināmo darbinstrumentu stāvokli, kas vislabāk atbilst veicamā darba raksturam, un ļaujiet tam fiksēties uz darbinstrumenta turētāja **4** izciļņiem. Darbinstrumentu var nostiprināt divpadsmit dažādos stāvokļos.

Lai darbinstrumentu būtu iespējams iestiprināt jebkurā starpstāvoklī, var lietot adapteru **9** (papildpiederums): šim nolūkam novietojiet adapteru tā, lai tā gludā puse fiksētos uz darbinstrumenta turētāja **4** izciļņiem (skatīt attēlu grafiskajā lappusē). Tad novietojiet darbinstrumentu uz adaptera jebkurā vēlamajā stāvoklī.

Nostipriniet darbinstrumentu ar skrūvi **7**. Ar sešstūra stieņatslēgu **8** pievelciet skrūvi tik daudz, lai tās plakanā atspere līdzīgi piegultu darbinstrumenta virsmai.

#### ► Pārbaudiet, vai darbinstruments ir stingri iestiprināts.

Nepareizi vai nepietiekoši stingri iestiprināts darbinstrumenta darba laikā var kļūt vaļīgs un izkrist, radot savainojumus.

### Darbinstrumentu iestiprināšana vai nomaīņa (GOP 300 SCE)

Ja nepieciešams, izņemiet no elektroinstrumenta tajā iestiprināto darbinstrumentu.

Šim nolūkam līdz galam (bet ne tālāk) atveriet SDS turētāja sviru **12** un izņemiet darbinstrumentu.

Novietojiet iestiprināmo darbinstrumentu (piemēram, iegremdējamo zāģa asmeni **6**) uz darbinstrumenta turētāja **4** tā, lai tā izliekums būtu vērsts lejup (skatīt attēlu grafiskajā lappusē, darbinstrumenta apzīmējumam jābūt izlasāmam tā augšpusē).

Pagrieziet iestiprināmo darbinstrumentu stāvokli, kas vislabāk atbilst veicamā darba raksturam, un ļaujiet tam fiksēties uz darbinstrumenta turētāja **4** izciļņiem. Darbinstrumentu var nostiprināt divpadsmit dažādos stāvokļos.

Aizveriet SDS turētāja sviru **12**, līdz tā pieskaras elektroinstrumenta korpusam.

#### ► Pārbaudiet, vai darbinstruments ir stingri iestiprināts.

Nepareizi vai nepietiekoši stingri iestiprināts darbinstrumenta darba laikā var kļūt vaļīgs un izkrist, radot savainojumus.

### Slīplokšnes noņemšana no slīpēšanas pamatnes vai nomaīņa

Slīpēšanas pamatne **10** ir pārklāta ar mikroaķu materiālu, kas ļauj uz tās ātri un vienkārši nostiprināt slīplokšnes ar mikroaķu pārklājumu.

Ar vieglu sitienu atīriet slīpēšanas pamatnes **10** pārklājumu no putekļiem pirms slīplokšnes **11** iestiprināšanas, šādi panākot optimālu satveri.

Novietojiet slīplokšni **11** ar vienu tās pusi uz slīpēšanas pamatnes **10** un stingri piespiediet, panākot, lai slīplokšne cieši piegultu pamatnei.

Lai nodrošinātu optimālu putekļu uzsūkšanu, sekojiet, lai putekļu aizvadišanas atvērumi slīplokšnē sakristu ar urbieniem slīpēšanas pamatnē.

Lai noņemtu slīplokšni **11**, satveriet to aiz viena stūra un atraujiet no slīpēšanas pamatnes **10**.

Kopā ar elektroinstrumentu var lietot visas sērijas Delta 93 mm slīplokšnes, kā arī pulēšanas un tīrīšanas filcu.

Citi slīpēšanas darbinstrumenti, piemēram, ar pārklājumu no neaustā materiāla vai pulēšanas filca, ir iestiprināmi līdzīgi, kā slīpēšanas pamatne.

## 192 | Latviešu

**Slīplokšņu izvēle**

Lietotājam ir iespējams izvēlēties dažādu šķirņu slīplokšnes, atkarībā no apstrādājamā materiāla un vēlamā virsmas apstrādes ātruma.

Slīplokšne	Materiāls	Pielietojums	Graudainība		
best Paint best Wood	<ul style="list-style-type: none"> <li>- Dažādi kokmateriāli (piemēram, ciets koks, mīksts koks, skaidu plāksnes un celtniecības plāksnes)</li> <li>- Metāls</li> </ul>	Priekšslīpēšanai, piemēram, raupju, neēvētu siju un dēļu apstrādei	rupja	40 60	
		Plakanu virsmu slīpēšanai un nelielu nelīdzenumu nogludināšanai	vidēja	80 100 120	
		Koka galīgajai noslīpēšanai un smalkajai slīpēšanai	smalka	180 240 320 400	
		<ul style="list-style-type: none"> <li>- Krāsa</li> <li>- Laka</li> <li>- Pildviela</li> <li>- Špaktelmasa</li> </ul>	Krāsas noslīpēšanai	rupja	40 60
			Krāsas pamatslāņa noslīpēšanai (piemēram, otas vilcienu pēdu un krāsas pilienu nolīdzināšanai)	vidēja	80 100 120
			Gruntējuma slāņu galīgajai noslīpēšanai pirms lakošanas	smalka	180 240 320 400

**Putekļu un skaidu uzsūkšana**

▶ Dažu materiālu, piemēram, svīnu saturošu krāsu, dažu koksnes šķirņu, minerālu un metālu putekļi var būt kaitīgi veselībai. Pieskaršanās šādiem putekļiem vai to ieelpošana var izraisīt alerģiskas reakcijas vai elpošanas ceļu slimību elektroinstrumenta lietotājam vai darba vietai tuvumā esošajām personām.

Atsevišķu materiālu putekļi, piemēram, putekļi, kas rodas, zāģējot ozola vai dižskābarža koksni, var izraisīt vēzi, īpaši tad, ja koksne iepriekš ir tikusi ķīmiski apstrādāta (ar hromātu vai koksnes aizsardzības līdzekļiem). Azbestu saturošus materiālus drīkst apstrādāt vienīgi personas ar īpašām profesionālām iemaņām.

- Pielietojiet apstrādājamajam materiālam vispiemērotāko putekļu uzsūkšanas metodi.
- Darba vietai jābūt labi ventilējama.
- Darba laikā ieteicams izmantot masku elpošanas ceļu aizsardzībai ar filtrēšanas klasi P2.

Ievērojiet jūsu valstī spēkā esošos priekšrakstus, kas attiecas uz apstrādājamo materiālu.

▶ **Nepieļaujiet putekļu uzkrāšanos darba vietā.** Putekļi var viegli aizdegties.

**Pievienošana putekļsūcējam (attēls A)**

Veicot slīpēšanu, vienmēr nostipriniet uz elektroinstrumenta putekļu uzsūkšanas ierīci.

Lai nostiprinātu putekļu uzsūkšanas ierīci **16** (papildpiederums), izņemiet nomaināmo darbinstrumentu.

Ja nepieciešams, savienojiet putekļu uzsūkšanas ierīces **16** daļas, kā parādīts attēlā. Novietojiet samontēto putekļu uzsūkšanas ierīci uz darbinstrumenta turētāja **4**. Pagrieziet putekļu uzsūkšanas ierīci tā, lai tās izcilņi fiksētos atbilstošajos

elektroinstrumenta korpusa izgriezumos. Nostipriniet putekļu uzsūkšanas ierīci uz elektroinstrumenta ar noturskavas **14** palīdzību, kā parādīts attēlā.

Sekoji, lai filca gredzens **13** nebūtu bojāts un cieši piespiests slīpēšanas pamatnei **10**. Ja filca gredzens ir bojāts, nekavējoties to nomainiet.

Atkarībā no putekļu uzsūkšanas šļūtenes **17** (papildpiederums) konstrukcijas, pievienojiet to tieši putekļu uzsūkšanas kanāla izvadatverei **15** vai arī nogrieziet veco šļūtenes uzgali, uzskrūvējiet uz šļūtenes gala uzsūkšanas adapteru **18** (papildpiederums) un tad pievienojiet adapteru putekļu uzsūkšanas kanāla izvadatverei **15**. Pievienojiet putekļu uzsūkšanas šļūtenes **17** otru galu putekļsūcējam (papildpiederums). Pārskats par iespējām pievienot elektroinstrumentu dažāda tipa putekļsūcējiem ir sniegts šīs pamācības beigās. Putekļsūcējam jābūt piemērotam apstrādājamā materiāla putekļu uzsūkšanai.

Veselībai īpaši kaitīgu, kancerogēnu vai sausu putekļu uzsūkšanai lietojiet speciālu putekļsūcējus.

**Lietošana**

▶ **Pievadiet instrumentam pareizu spriegumu! Spriegumam elektrotīklā jāatbilst vērtībai, kas norādīta instrumenta marķējuma plāksnītē. Elektroinstrumenti, kas paredzēti 230 V spriegumam, var darboties arī no 220 V elektrotīkla.**

**Uzsākot lietošanu****Ieslēgšana un izslēgšana**

Lai **ieslēgtu** elektroinstrumentu, pabīdīet ieslēdzēju **1** uz priekšu, līdz kļūst redzams apzīmējums „I”.

Lai **izslēgtu** elektroinstrumentu, pārvietojiet ieslēdzēju **1** atpakaļ, līdz kļūst redzams apzīmējums „0”.

Lai taupītu enerģiju, ieslēdziet elektroinstrumentu tikai tad, kad tas tiek lietots.

#### Svārstību biežuma regulēšana

Ar svārstību biežuma regulatoru **2** var iestādīt vēlamo svārstību biežumu (tas iespējams arī elektroinstrumenta darbības laikā).

Optimālais svārstību biežums ir atkarīgs no apstrādājamā materiāla un darba apstākļiem, un to ieteicams noteikt praktisku mēģinājumu ceļā.

#### Norādījumi darbam

- ▶ **Pirms elektroinstrumenta apkopes vai apkalpošanas izvelciet tā elektrokabeļa kontaktdakšu no barjošā elektrotīkla kontaktligzdas.**
- ▶ **Pirms elektroinstrumenta novietošanas nogaidiet, līdz apstājas tā kustīgās daļas.**

**Piezīme.** Darba laikā nenosedziet elektroinstrumenta ventilācijas atveres **3**, jo tas saīsina elektroinstrumenta kalpošanas laiku.

#### Darbības princips

Piedziņas mehānisms liek darbinstrumentam svārstīties līdz 20000 reizēm minūtē turp un atpakaļ 2,8° leņķī. Tas ļauj precīzi strādāt arī šaurā telpā.



Strādājiet, izdarot uz elektroinstrumentu nelielu un pastāvīgu spiedienu, jo pretējā gadījumā samazinās tā darbība un var iestrēgt darbinstruments.



Darba laikā pārvietojiet elektroinstrumentu uz priekšu un atpakaļ, jo šādā gadījumā tā darbinstruments mazāk karst un retāk iestrēgst.

#### Zāģēšana

- ▶ **Lietojiet tikai nebojātus zāģa asmeņus.** Saliecti vai neasi zāģa asmeņi var salūzt, negatīvi ietekmēt zāģējuma kvalitāti vai izraisīt atsitienu.
- ▶ **Zāģējot vieglos būvmateriālus, ievērojiet šo materiālu ražotājfirmu sniegtos norādījumus un ieteikumus.**
- ▶ **Zāģēšanas paņēmieni ar asmens iegremdēšanu drīkst pielietot tikai mikstu materiālu, piemēram, koksnes, sausā apmetuma u. c. zāģēšanai!**

Pirms koka, skaidu plākšņu, būvmateriālu u. t. t. zāģēšanas ar zāģa asmeņiem no ogļekļa tērauda pārļiecinieties, ka šie materiāli nesatur tādas svešķermeņus, kā naglas, skrūves u. c. Vajadzības gadījumā izņemiet šos priekšmetus vai lietojiet bi-metāla zāģa asmeņus.

#### Griešana

**Piezīme.** Griežot sienas flizes, ņemiet vērā, ka darbinstrumenti, tos ilgstoši lietojot, ir pakļauti stiprai dilšanai.

#### Slīpēšana

Noslīpēšanas ātrums un virsmas apstrādes kvalitāte ir atkarīga galvenokārt no izvēlētās slīpēšanas loksnes, no izvēlētā svārstību biežuma un no spiediena uz apstrādājamo virsmu.

Vienīgi nevainojamas kvalitātes slīplokšņu lietošana spēj nodrošināt augstu slīpēšanas ražību, vienlaikus saudzējot elektroinstrumentu.

Lai palielinātu slīplokšņu kalpošanas laiku, ieturiet mērenu, pastāvīgu spiedienu uz apstrādājamo virsmu.

Pārlietu liels spiediens uz apstrādājamo virsmu nenodrošina augstu slīpēšanas ražību, bet gan izsauc elektroinstrumenta un slīplokšnes priekšlaicīgu nolietošanos.

Lai precīzi noslīpētu stūrus, malas un virsmu grūti pieejamās vietās, apstrādei iespējams izmantot tikai slīpēšanas pamatnes stūri vai malu.

Veicot selektīvu slīpēšanu atsevišķās virsmas vietās, slīplokse var stipri sakarst. Šādā gadījumā samaziniet svārstību biežumu un spiedienu uz apstrādājamo virsmu un regulāri dzesējiet slīplokсни.

Neizmantojiet citu materiālu apstrādei slīplokсни, kas lietota metāla slīpēšanai.

Lietojiet vienīgi oriģinālos slīpēšanas piederumus, kas ražoti firmā Bosch.

Veicot slīpēšanu, vienmēr nostipriniet uz elektroinstrumenta putekļu uzsūkšanas ierīci.

#### Apstrāde ar skrāpi

Veicot virsmu apstrādi ar skrāpi, izvēlieties lielu svārstību biežumu.

Apstrādājiet mikstu materiālu (piemēram, koku), turot elektroinstrumentu tuvu apstrādājamā priekšmeta virsmai un izdarot uz to nelielu spiedienu. Pretējā gadījumā skrāpis var sabojāt attīrāmo materiālu.

## Apkalpošana un apkope

#### Apkalpošana un tīrīšana

- ▶ **Pirms elektroinstrumenta apkopes vai apkalpošanas izvelciet tā elektrokabeļa kontaktdakšu no barjošā elektrotīkla kontaktligzdas.**
- ▶ **Lai nodrošinātu ilgstošu un nevainojamu elektroinstrumenta darbību, uzturiet tīru tā korpusu un ventilācijas atveres.**

Regulāri tīriet rievotos darbinstrumentus (papildpiederumi) ar stieplu suku.

Ja nepieciešams nomainīt elektrotīkla kabeli, tas jāveic firmas Bosch elektroinstrumentu servisa centrā vai Bosch pilnvarotā elektroinstrumentu remonta darbnīcā, jo tā tiks saglabāts vajadzīgais darba drošības līmenis.

#### Klientu konsultāciju dienests un konsultācijas par lietošanu

Klientu konsultāciju dienesta darbinieki atbildēs uz Jūsu jautājumiem par izstrādājuma remontu un apkalpošanu, kā arī par rezerves daļu iegādi. Izklājuma zīmējumus un informāciju par rezerves daļām var atrast arī interneta vietnē:

**[www.bosch-pt.com](http://www.bosch-pt.com)**

## 194 | Lietuviškai

Bosch klientų konsultacijų grupą centisies Jums palīdzēt vislabākajā veidā, sniedzot atbildes uz jautājumiem par mūsu izstrādājumiem un to piederumiem.

Pieprasot konsultācijas un pasūtot rezerves daļas, noteikti paziņojiet 10 zīmju izstrādājuma numuru, kas atrodams uz elektroinstrumenta marķējuma plāksnītes.

**Latvijas Republika**

Robert Bosch SIA  
 Bosch elektroinstrumentu servisa centrs  
 Dzelzavas ielā 120 S  
 LV-1021 Rīga  
 Tālr.: 67146262  
 Telefakss: 67146263  
 E-pasts: service-pt@lv.bosch.com

**Atbrīvošanās no nolietotajiem izstrādājumiem**

Nolietotie elektroinstrumenti, to piederumi un iesaiņojuma materiāli jānogādā atreizējai pārstrādei apkārtējai videi nekaitīgā veidā.

Neizmetiet elektroinstrumentu sadzīves atkritumu tvērtē!

**Tikai ES valstīm**

Saskaņā ar Eiropas Savienības direktīvu 2012/19/ES par nolietotajām elektriskajām un elektroniskajām ierīcēm un šīs direktīvas atspoguļojumiem nacionālajā likumdošanā, lietošanai nederīgie elektroinstrumenti jāsavāc atsevišķi un jānogādā atreizējai pārstrādei apkārtējai videi nekaitīgā veidā.

Tiesības uz izmaiņām tiek saglabātas.

**Lietuviškai****Saugos nuorodos****Bendrosios darbo su elektriniais įrankiais saugos nuorodos**

**⚠ ĮSPĖJIMAS** Perskaitykite visas šias saugos nuorodas ir reikalavimus. Jei nepaisysite žemiau pateiktų saugos nuorodų ir reikalavimų, gali trenkti elektros smūgis, kilti gaisras ir galite sunkiai susižaloti arba sužaloti kitus asmenis.

**Išsaugokite šias saugos nuorodas ir reikalavimus, kad ir ateityje galėtumėte jais pasinaudoti.**

Toliau pateiktame tekste vartojama sąvoka „Elektrinis įrankis“ apibūdina įrankius, maitinamus iš elektros tinklo (su maitinimo laidu), ir akumuliatorinius įrankius (be maitinimo laidu).

**Darbo vietos saugumas**

► **Darbo vieta turi būti švari ir gerai apšviesta.** Netvarkinga arba blogai apšviesta darbo vieta gali tapti nelaimingų atsitikimų priežastimi.

► **Nedirbkite su elektriniu įrankiu aplinkoje, kurioje yra degių skysčių, dujų ar dulkių.** Elektriniai įrankiai gali kibirkščiuoti, o nuo kibirkščių dulkės arba susikaupę garai gali užsidegti.

► **Dirbdami su elektriniu įrankiu neleiskite šalia būti žiuromams, vaikams ir lankytojams.** Nukreipę dėmesį į kitus asmenis galite nebesuvaldyti prietaiso.

**Elektrosauga**

► **Elektrinio įrankio maitinimo laido kištukas turi atitikti tinklo kištukinio lizdo tipą. Kištuko jokių būdu negalima modifikuoti. Nenaudokite kištuko adapterių su įžemintais elektriniais įrankiais.** Originalūs kištukai, tiksliai tinkantys elektros tinklo kištukiniam lizdui, sumažina elektros smūgio pavojų.

► **Saugokitės, kad neprisiliestumėte prie įžemintų paviršių, pvz., vamzdžių, šildytuvų, viryklių ar šaldytuvų.** Kai jūsų kūnas yra įžemintas, padidėja elektros smūgio rizika.

► **Saugokite elektrinį įrankį nuo lietaus ir drėgmės.** Jei į elektrinį įrankį patenka vandens, padidėja elektros smūgio rizika.

► **Nenaudokite maitinimo laido ne pagal paskirtį, t. y. nešukite elektrinio įrankio paėmę už laido, nekabinkite ant laido, netraukite už jo, jei norite iš kištukinio lizdo ištraukti kištuką. Laidą patieskite taip, kad jo neveiktų karštis, jis neišsitemptų alyva ir jo nepažeistų aštrios detalės ar judančios prietaiso dalys.** Pažeisti arba susipynę laidai gali tapti elektros smūgio priežastimi.

► **Jei su elektriniu įrankiu dirbate lauke, naudokite tik tokius ilginamuosius laidus, kurie tinka ir lauko darbams.** Naudojant lauko darbams pritaikytus ilginamuosius laidus, sumažėja elektros smūgio pavojus.

► **Jei su elektriniu įrankiu neišvengiamai reikia dirbti drėgnoje aplinkoje, naudokite nuotėkio srovės saugiklį.** Dirbant su nuotėkio srovės saugikliu sumažėja elektros smūgio pavojus.

**Žmonių sauga**

► **Būkite atidūs, sutelkite dėmesį į tai, ką jūs darote ir, dirbdami su elektriniu įrankiu, vadovaukitės sveiku protu. Nedirbkite su elektriniu įrankiu, jei esate pavargę arba vartojote narkotikų, alkoholio ar medikamentų.** Akimirksnio neatidumas dirbant su elektriniu įrankiu gali tapti sunkių sužalojimų priežastimi.

► **Visada dirbkite su asmens apsaugos priemonėmis ir apsauginiais akiniais.** Naudojant asmens apsaugos priemones, pvz., respiratorių ar apsauginę kaukę, neslystančius batus, apsauginį šalną, klausos apsaugos priemones ir kt., rekomenduojamas atitinkamai pagal naudojamą elektrinį įrankį, sumažėja rizika susižeisti.

► **Saugokitės, kad elektrinio įrankio neįjungtumėte atsitiktinai. Prieš prijungdami elektrinį įrankį prie elektros tinklo ir/arba akumuliatoriaus, prieš pakeldami ar nešdami įsitinkinkite, kad jis yra išjungtas.** Jeigu nešdami elektrinį įrankį pirštą laikysite ant jungiklio arba prietaisą įjungsitė elektros tinklą, kai jungiklis yra įjungtas, gali įvykti nelaimingas atsitikimas.

- ▶ **Prieš įjungdami elektrinį įrankį pašalinkite reguliavimo įrankius arba veržlinius raktus.** Prietaiso besisukančioje dalyje esantis įrankis ar raktas gali sužaloti.
- ▶ **Stenkitės, kad kūnas visada būtų normalioje padėtyje.** Dirbdami stovėkite saugiai ir visada išlaikykite pusiausvyrą. Tvirtai stovėdami ir gerai išlaikydami pusiausvyrą galėsite geriau kontroliuoti elektrinį įrankį netikėtose situacijose.
- ▶ **Dėvėkite tinkamą aprangą. Nedėvėkite plačių drabužių ir papuošalų. Saugokite plaukus, drabužius ir pirštines nuo besisukančių elektrinio įrankio dalių.** Laisvus drabužius, papuošalus bei ilgus plaukus gali įtraukti besisukančios dalys.
- ▶ **Jei yra numatyta galimybė prijungti dulkių nusiurbimo ar surinkimo įrenginius, visada įsitikinkite, ar jie yra prijungti ir ar tinkamai naudojami.** Naudojant dulkių nusiurbimo įrenginius sumažėja kenksmingas dulkių poveikis.

#### Rūpestinga elektrinių įrankių priežiūra ir naudojimas

- ▶ **Neperkraukite prietaiso. Naudokite jūsų darbui tinkamą elektrinį įrankį.** Su tinkamu elektriniu įrankiu jūs dirbsite geriau ir saugiau, jei neviršysite nurodyto galingumo.
- ▶ **Nenaudokite elektrinio įrankio su sugedusiu jungikliu.** Elektrinis įrankis, kurio nebegalima įjungti ar išjungti, yra pavojingas ir jį reikia remontuoti.
- ▶ **Prieš reguliuodami prietaisą, keisdami darbo įrankius ar prieš valydam prietaisą, iš elektros tinklo lizdo ištraukite kištuką ir/arba išimkite akumuliatorių.** Ši atsargumo priemonė apsaugos jus nuo netikėto elektrinio įrankio įsijungimo.
- ▶ **Nenaudojamą elektrinį įrankį sandėliuokite vaikams ir nemokantiems juo naudotis asmenims neprieinamoje vietoje.** Elektriniai įrankiai yra pavojingi, kai juos naudoja nepatyrę asmenys.
- ▶ **Rūpestingai prižiūrėkite elektrinį įrankį. Patikrinkite, ar besisukančios prietaiso dalys tinkamai veikia ir niekur nestringa, ar nėra sulūžusių ar pažeistų dalių, kuriuos trikdytų elektrinio įrankio veikimą. Prieš vėl naudojant prietaisą, pažeistos prietaiso dalys turi būti sutaisytos.** Daugelio nelaimingų atsitikimų priežastis yra blogai prižiūrimi elektriniai įrankiai.
- ▶ **Pjovimo įrankiai turi būti aštrūs ir švarūs.** Rūpestingai prižiūrėti pjovimo įrankiai su aštriomis pjaunamosiomis briaunomis mažiau stringa ir juos yra lengviau valdyti.
- ▶ **Elektrinį įrankį, papildomą įrangą, darbo įrankius ir t. t. naudokite taip, kaip nurodyta šioje instrukcijoje, ir atsizvelkite į darbo sąlygas ir atliekamą darbą.** Naudojant elektrinius įrankius ne pagal paskirtį, gali susidaryti pavojingos situacijos.

#### Aptarnavimas

- ▶ **Elektrinį įrankį turi remontuoti tik kvalifikuoti specialistai ir naudoti tik originalias atsargines dalis.** Taip galima garantuoti, jog elektrinis įrankis išliks saugus naudoti.

#### Saugos nuorodos dirbantiems su daugiafunkciniais įrankiais „Multi-Cutter“

- ▶ **Jei atliekate darbus, kurių metu darbo įrankis gali kliudyti paslėptus elektros laidus arba paties elektrinio įrankio maitinimo laidą, tai elektrinį įrankį laikykite už izoliuotų rankenų.** Palietus laidą, kuriuo teka elektros srovė, metalinėse prietaiso dalyse gali atsirasti įtampa ir išstikti elektros smūgis.
- ▶ **Prietaisą leidžiama naudoti tik šlifavimui sausuoju būdu.** Į prietaisą patekęs vanduo padidina elektros smūgio riziką.
- ▶ **Dėmesio, gaisro pavojus! Venkite šlifuojamos medžiagos ir prietaiso įkaitimo, prieš darydami pertrauką, ištuštinkite dulkių surinkimo konteinerį.** Šlifavimo dulksės, esančios dulkių surinkimo maišelyje, mikrofilto sistemoje, popieriniame maišelyje (arba filtro maišelyje, pvz., dulkių siurblyje) esant tam tikroms sąlygoms, pavyzdžiui, metalo šlifavimo metu lekiant kibirkštims, gali savaime užsiliepsnoti. Tai gali būti ypač pavojinga tuo atveju, kai dulksės yra susimaišiusios su lako, poliuretano dalelėmis arba kitomis cheminėmis medžiagomis, o taip pat, kuomet nušlifuota medžiagos masė yra įkaitusi.
- ▶ **Nelaikykite rankų arti pjovimo zonos. Nekiškite rankų po ruošiniu.** Dėl kontakto su pjūkleliu kyla pavojus susižeisti.
- ▶ **Prieš pradėdami darbą, tinkamai ieškokiais patikrinkite, ar po norimais apdirbti paviršiais nėra prarastų elektros laidų, dujų ar vandentiekio vamzdžių. Jei abejojate, galite pasikviesti į pagalbą vietinius komunalinių paslaugų teikėjus.** Kontaktas su elektros laidais gali sukelti gaisro bei elektros smūgio pavojų. Pažeidus dujotiekio vamzdį, gali įvykti sprogimas. Pažeidus vandentiekio vamzdį, galima padaryti daugybę nuostolių.
- ▶ **Darbo metu elektrinį įrankį visuomet būtina laikyti abiem rankomis ir patikimai stovėti.** Elektrinis įrankis yra saugiau valdomas, kai laikomas dviem rankomis.
- ▶ **Įtvirtinkite ruošinį.** Tvirtinimo įranga arba spaustuvas įtvirtintas ruošinys yra užfiksuojamas žymiai patikimiau nei laikant ruošinį ranka.
- ▶ **Darbo įrankį keiskite su apsauginėmis pirštinėmis.** Ilgesnį laiką naudojami darbo įrankiai įkaista.
- ▶ **Negrandykite sudrėkintų medžiagų (pvz., tapetų) ir medžiagų nuo drėgno pagrindo.** Į elektrinį įrankį patekęs vanduo padidina elektros smūgio riziką.
- ▶ **Apdirbamo paviršiaus neapdorokite skysčiais, kurių sudėtyje yra tirpiklių.** Grandomos medžiagos įšyla, todėl gali susidaryti kenksmingų garų.
- ▶ **Dirbdami su grandikliu ekliktės ypač atsargiai.** Įrankis yra labai aštrus – iškyla sužalojimo pavojus.

#### Gaminio ir techninių duomenų aprašas



**Perskaitykite visas šias saugos nuorodas ir reikalavimus.** Jei nepaisysite žemiau pateiktų saugos nuorodų ir reikalavimų, gali trenkti elektros smūgis, kilti gaisras ir galite sunkiai susižaloti arba sužaloti kitus asmenis.

Atverskite lapą su elektrinio įrankio schema ir, skaitydami instrukciją, palikite šį lapą atverstą.

## 196 | Lietuviškai

**Elektrinio įrankio paskirtis**

Elektrinis įrankis skirtas medienos ruošiniams, plastikui, gipsui, spalvotiesiems metalams ir tvirtinamiesiems elementams (pvz., negrūdintoms vinims, sąsagėlėms) pjauti ir nupjauti. Jis taip pat skirtas minkštosioms sienų plytelėms apdoroti ir mažiems paviršiams sausuoju būdu šlifuoti ir grandyti. Jis ypač tinka darbams arti krašto ir kliūtis. Elektrinį įrankį galima naudoti tik su Bosch papildoma įranga.

**Pavaizduoti prietaiso elementai**

Numeriais pažymėtus elektrinio įrankio elementus rasite šios instrukcijos puslapiuose pateiktuose paveikslėliuose.

- 1 Įjungimo-išjungimo jungiklis
- 2 Švytavimo judesių reguliatoriaus ratukas
- 3 Ventiliacinės angos
- 4 Įrankių įtvaras
- 5 Rankena (izoliuotas rankenos paviršius)
- 6 Įpjaunamasis pjūklelis\*
- 7 Tvirtinamasis varžtas su lėkštine spyruokle (GOP 250 CE)
- 8 Šešiabriaunis raktas
- 9 Adapteris įrankių įtvarui (GOP 250 CE)
- 10 Šlifavimo plokštė\*
- 11 Šlifavimo popieriaus lapelis\*
- 12 SDS svirtelė įrankiui atblokuoti (GOP 300 SCE)
- 13 Dulkių nusiurbimo įrangos veltinio žiedas\*
- 14 Dulkių nusiurbimo įrangos spaustuvas\*
- 15 Nusiurbimo atvamzdis\*
- 16 Dulkių nusiurbimo įranga\*
- 17 Nusiurbimo žarna\*
- 18 Nusiurbimo adapteris\*

\*Pavaizduoti ar aprašyti priedai į tiekiamą standartinį komplektą neįeina. Visą papildomą įrangą rasite mūsų papildomos įrangos programoje.

**Techniniai duomenys**

Daugiafunkcinis įrankis „Multi-Cutter“		GOP 250 CE	GOP 300 SCE
Gaminio numeris		3 601 B30 0..	3 601 B30 5..
Šlifavimo judesių skaičiaus nustatymas		●	●
Nominali naudojamoji galia	W	250	300
Atiduodamoji galia	W	150	180
Tuščiosios eigos sukčių skaičius $n_0$	min <sup>-1</sup>	8000–20000	8000–20000
Švytavimo kampas kairėje/dešinėje	°	1,4	1,4
Svoris pagal „EPTA-Procedure 01/2003“	kg	1,5	1,6
Apsaugos klasė		□/II	□/II

Duomenys galioja tik tada, kai nominalioji įtampa [U] 230 V. Jei įtampa kitokia arba jei naudojamas specialus, tam tikrai šaliai gaminamas modelis, šie duomenys gali skirtis.

**Informacija apie triukšmą ir vibraciją**

		GOP 250 CE	GOP 300 SCE
Triukšmo emisijos vertės nustatytos pagal EN 60745-2-4.			
Pagal A skalę išmatuotas prietaiso triukšmo lygis tipiniu atveju siekia			
Garso slėgio lygis	dB(A)	81	79
Garso galios lygis	dB(A)	92	90
Paklaida K	dB	3	3
<b>Dirbkite su klausos apsaugos priemonėmis!</b>			
Vibracijos bendrosios vertės $a_h$ (trijų krypčių atstojamasis vektorius) ir paklaida K nustatyta pagal EN 60745:			
šlifavimas:			
$a_h$	m/s <sup>2</sup>	2	3
K	m/s <sup>2</sup>	1,5	1,5
pjovimas įpjaunamuoju pjūkleliu:			
$a_h$	m/s <sup>2</sup>	10	10
K	m/s <sup>2</sup>	1,5	1,5
pjovimas segmentiniu pjūkleliu:			
$a_h$	m/s <sup>2</sup>	6,5	5
K	m/s <sup>2</sup>	1,5	1,5
grandymas:			
$a_h$	m/s <sup>2</sup>	4,5	5
K	m/s <sup>2</sup>	1,5	1,5



Šioje instrukcijoje pateiktas vibracijos lygis buvo išmatuotas pagal EN 60745 normoje standartizuotą matavimo metodą, ir jį galima naudoti elektriniams įrankiams palyginti. Jis skirtas vibracijos poveikiui laikinai įvertinti.

Nurodytas vibracijos lygis atspindi pagrindinius elektrinio įrankio naudojimo atvejus. Tačiau jeigu elektrinis įrankis naudojamas kitokiais paskirčiais, su kitokia papildoma įranga arba jeigu jis nepakankamai techniškai prižiūrimas, vibracijos lygis gali kisti. Tokiu atveju vibracijos poveikis per visą darbo laikotarpį gali žymiai padidėti.

Norint tiksliai įvertinti vibracijos poveikį per tam tikrą darbo laiką, reikia atsižvelgti ir į laiką, per kurį elektrinis įrankis buvo išjungtas arba, nors ir veikė, bet nebuvo naudojamas. Tai įvertinus, vibracijos poveikis per visą darbo laiką žymiai sumažės. Dirbančiam nuo vibracijos poveikio apsaugoti paskirkite papildomas apsaugos priemones, pvz.: elektrinių ir darbo įrankių techninę priežiūrą, rankų šildymą, darbo eigos organizavimą.

### Atitikties deklaracija

Atsakingai pareiškiame, kad skyriuje „Techniniai duomenys“ aprašytas gaminys atitinka privalomus Direktyvų 2011/65/ES, 2014/30/ES, 2006/42/EB reikalavimus ir jų pakeitimus bei šiuos standartus: EN 60745-1, EN 60745-2-4.

Techninė byla (2006/42/EB) laikoma:

Robert Bosch GmbH, PT/ETM9,  
70764 Leinfelden-Echterdingen, GERMANY

Henk Becker Executive Vice President Engineering  
Helmut Heintelmann Head of Product Certification PT/ETM9

*PPA*  
*Henk Becker* *i.v. Heintelmann*



Robert Bosch GmbH, Power Tools Division  
70764 Leinfelden-Echterdingen, GERMANY  
Leinfelden, 24.09.2014

## Montavimas





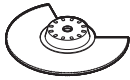

### Įrankių keitimas

- ▶ **Prieš atliekant bet kokius elektrinio įrankio reguliavimo ar priežiūros darbus reikia ištraukti kištuką iš elektros tinklo lizdo.**
- ▶ **Įrankį keiskite su apsauginėmis pirštinėmis.** Prisilietus prie darbo įrankių iškyla susižalojimo pavojus.

### Darbo įrankio parinkimas

Darbo įrankis	Medžiaga
 HCS segmentinis pjūklelis medienai*	Medienos ruošiniams, plastikui
 Bimetalo segmentinis pjūklelis*	Medienos ruošiniams, plastikui, spalvotiesiems metalams

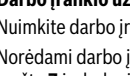
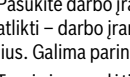
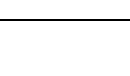
\* Atskirai užsakoma papildoma įranga; visą papildomą įrangą rasite Bosch papildomos įrangos programoje.

Darbo įrankis	Medžiaga
 HCS įpjaujamieji pjūkleliai medienai*	Medienos ruošiniams, plastikui, gipsui ir kitoms minkštom medžiagoms
 Bimetalo įpjaujamieji pjūkleliai metalui*	Metalui (pvz., negrūdintoms vinims, varžtams, nedideliams profilioučiams), spalvotiesiems metalams
 Bimetalo įpjaujamasis pjūklelis medienai ir metalui*	Medienai, metalui, spalvotiesiems metalams
 HM rifliuotas segmentinis pjūklelis*	Cemento grioveliams, minkštosios sienų plytelėms, stiklo pluoštu sutvirtintiems plastikams ir kitoms abrazyvišioms medžiagoms
 HM rifliuotas trikampis lapelis*	
 Standus grandiklis*	Kilimams, dangoms
 Lankstus grandiklis*	Silikonui ir kitoms elastingoms medžiagoms
 Šlifavimo plokštė Delta 93 mm serijos šlifavimo popieriaus lapeliams*	Priklausomai nuo šlifavimo popieriaus lapelio

\* Atskirai užsakoma papildoma įranga; visą papildomą įrangą rasite Bosch papildomos įrangos programoje.

### Darbo įrankio uždėjimas ir keitimas (GOP 250 CE)

Nuimkite darbo įrankį, jei jis yra uždėtas.

Norėdami darbo įrankį nuimti, šešiabriauniu raktu **8** atsukite varžtą **7** ir darbo įrankį nuimkite.

Įstatykite norimą darbo įrankį (pvz., įpjaujamąjį pjūklelį **6**) į įrankių įtvaną **4** taip, kad išlinkis būtų nukreiptas žemyn (kad užrašą ant darbo įrankio būtų galima skaityti iš viršaus, žr. paveikslėlių schemas puslapyje).

Pasukite darbo įrankį į patogią padėtį atitinkamam darbui atlikti – darbo įrankis turi įsistatyti į įrankių įtvaną **4** kumštelius. Galima parinkti vieną iš dvylikos padėčių kas 30°.

Tarpinėms padėtimis galite naudoti adapterį **9** (papildoma įranga): adapterio lygioji pusė turi įsistatyti į įrankių įtvaną **4** kumštelius (žr. paveikslėlių schemas puslapyje). Darbo įrankį bet kokia padėtimi uždėkite ant adapterio.

## 198 | Lietuviškai

Pritvirtinkite darbo įrankį varžtu **7**. Varžtą šešiabriauniu raktu **8** įsukite tiek, kad varžto lėkštinė spyruoklė gerai priglustų prie darbo įrankio.

► **Patikrinkite, ar darbo įrankis tvirtai įstatytas.** Netinkamai arba negerai pritvirtinti darbo įrankiai prietaisui veikiant gali nukristi ir sukelti pavojų.

**Darbo įrankio uždėjimas ir keitimas (GOP 300 SCE)**

Nuimkite darbo įrankį, jei jis yra uždėtas.

Atlaisvinkite SDS svirtelę **12** iki atramos (ne daugiau) ir išimkite darbo įrankį.

Įstatykite norimą darbo įrankį (pvz., įpjaujamąjį pjūklėlį **6**) į įrankių įtvartą **4** taip, kad išlinkis būtų nukreiptas žemyn (kad užrašą ant darbo įrankio būtų galima skaityti iš viršaus, žr. paveikslėlį schemos puslapyje).

Pasukite darbo įrankį į patogią padėtį atitinkamam darbui atlikti – darbo įrankis turi įsistatyti į įrankių įtvartą **4** kumštelius. Galima parinkti vieną iš dvylikos padėčių kas 30°.

Užveržkite SDS svirtelę **12**, kad ji būtų priglodusi prie elektrinio įrankio korpuso.

► **Patikrinkite, ar darbo įrankis tvirtai įstatytas.** Netinkamai arba negerai pritvirtinti darbo įrankiai prietaisui veikiant gali nukristi ir sukelti pavojų.

**Šlifavimo popieriaus pasirinkimas**

Atsižvelgiant į šlifuojamos medžiagos rūšį ir norimą šlifavimo efektyvumą galima pasirinkti įvairų šlifavimo popierių:

Šlifavimo popieriaus lapelis	Medžiaga	Naudojimas	Grūdėtumas	
<b>best</b> <b>Paint</b> <b>best</b> <b>Wood</b>	– Visi medienos ruošiniai (pvz., kietoji ir minkštoji mediena, drožlių plokštės, statybinės plokštės) – Metalų ruošiniai	Pirminiam šlifavimui, pvz., šiurkščių, neobliuotų tašų bei lentų	grubus	40 60
		Lygioms plokštumoms šlifuoti ir nedideliems nelygumams išlyginti	vidutinis	80 100 120
		Glotniajam ir baigiamajam medienos šlifavimui	smulkus	180 240 320 400
	– Dažai – Lakas – Užpildas – Glaistas	Dažams pašalinti	grubus	40 60
		Pirminiam dažų sluoksniui šlifuoti (pvz., teptuko dryžiams, dažų lašeliams, nutekėjusiems dažams pašalinti)	vidutinis	80 100 120
		Baigiamajam gruntavimo dažų ir lako šlifavimui	smulkus	180 240 320 400

**Dulkių, pjūvenų ir drožlių nusiurbimas**

► Medžiagų, kurių sudėtyje yra švino, kai kurių rūšių medienos, mineralų ir metalų dulkės gali būti kenksmingos sveikatai. Dirbančiam arba netoli esantiems asmenims nuo sąlyčio su dulkėmis arba jų įkvėpus gali kilti alerginės reakcijos, taip pat jie gali susirgti kvėpavimo takų ligomis. Kai kurios dulkės, pvz., ažuolo ir buko, yra vėžį sukelian-

**Šlifavimo popieriaus lapelio ant šlifavimo plokštės uždėjimas ir keitimas**

Šlifavimo plokštė **10** turi kibų paviršių, prie kurio galima greitai ir paprastai pritvirtinti kibius šlifavimo popieriaus lapelius.

Nukratykite dulkes nuo šlifavimo plokštės **10** prieš uždėdami šlifavimo popieriaus lapelį **11**, tuomet lapelis prikibs tvirtai.

Šlifavimo lapelį **11** pridėkite lygiai prie vieno šlifavimo plokštės **10** krašto, tada šlifavimo lapelį uždėkite ant šlifavimo plokštės ir tvirtai jį prispauskite.

Norint, kad dulkių nusiurbimas vyktų optimaliai, skylės šlifavimo popieriaus skritulyje turi sutapti su šlifavimo plokštės kiaurymėmis.

Norėdami nuimti šlifavimo popieriaus lapelį **11**, suėmę už kampelio atkelkite ir nuplėškite jį nuo šlifavimo plokštės **10**.

Galite naudoti visus Bosch papildomos įrangos programos Delta 93 mm serijos šlifavimo popieriaus lapelius, poliravimo ir valymo veltinius.

Specialūs šlifavimo antgaliai, pvz., karšinio ar poliravimo veltinio antgaliai, yra tvirtinami prie šlifavimo plokštės tokiu pat būdu.

- Rekomenduojama dėvėti kvėpavimo takų apsauginę kaukę su P2 klasės filtru.

Laikykites jūsų šalyje galiojančių apdorojamoms medžiagoms taikomų taisyklių.

- ▶ **Saugokite, kad darbo vietoje nesusikauptų dulkių.** Dulkės lengvai užsidega.

#### Dulkių siurblio prijungimas (žr. pav. A)

Norėdami šlifuoti, visada prijunkite dulkių nusiurbimo įrangą. Norėdami primontuoti dulkių nusiurbimo įrangą **16** (papildoma įranga), nuimkite darbo įrankį.

Sumontuokite dulkių nusiurbimo įrangos **16** dalis, kaip parodžiuota paveikslėlyje. Sumontuotą dulkių nusiurbimo įrangą uždėkite ant elektrinio įrankio įrankių įtvaro **4**. Pasukite dulkių nusiurbimo įrangą taip, kad dulkių nusiurbimo įrangos kumšteliai įstatytų j atitinkamas išpjovas, esančias korpuse. Dulkių nusiurbimo įrangą prie elektrinio įrankio pritvirtinkite spaustuvu **14**, kaip parodyta paveikslėlyje.

Stebėkite, kad veltinio žiedas **13** būtų nepažeistas ir gerai priglustų prie šlifavimo plokštės **10**. Pažeistą veltinio žiedą nedelsdami pakeiskite.

Nusiurbimo žarną **17** (papildoma įranga), priklausomai nuo modelio, įstatykite arba tiesiai ant nusiurbimo atvamzdžio **15**, arba nupjaukite seną žarnos antgalį, ant žarnos galo prisukite nusiurbimo adapterį **18** (papildoma įranga) ir įstatykite tiesiai ant nusiurbimo atvamzdžio **15**. Sujunkite nusiurbimo žarną **17** su dulkių siurbliu (papildoma įranga). Apžvalga, kaip prijungti prie įvairių dulkių siurblių, rasite šios instrukcijos gale.

Dulkių siurblys turi būti pritaikytas apdirbamo ruošinio pjuevoms, drožlėms ir dulkėms nusiurbti.

Sveikatai ypač pavojingoms, vėžį sukeliančioms, sausoms dulkėms nusiurbti būtina naudoti specialų dulkių siurbį.

## Naudojimas

- ▶ **Atkreipkite dėmesį į tinklo įtampą! Elektros tinklo įtampa turi atitikti elektrinio įrankio firminėje lentelėje nurodytą įtampą. 230 V pažymėtus elektrinius įrankius galima jungti ir į 220 V įtampos elektros tinklą.**

### Paruošimas naudoti

#### Įjungimas ir išjungimas

Norėdami elektrinį prietaisą **įjungti**, įjungimo-išjungimo jungiklį **1** pastumkite į priekį, kad ant jungiklio matytųsi „**1**“.

Norėdami elektrinį prietaisą **išjungti**, įjungimo-išjungimo jungiklį **1** pastumkite atgal, kad ant jungiklio matytųsi „**0**“.

Kad tausotumėte energiją, elektrinį įrankį įjunkite tik tada, kai naudosite.

#### Švytavimo judesių skaičiaus išankstinis nustatymas

Regulatoriaus ratuku **2** galima pasirinkti norimą švytavimo judesių skaičių (taip pat ir prietaisui veikiant).

Reikiamas švytavimo judesių skaičius priklauso nuo apdirbamos medžiagos ir gali būti parinktas praktinių bandymų būdu.

## Darbo patarimai

- ▶ **Prieš atliekant bet kokius elektrinio įrankio reguliavimo ar priežiūros darbus reikia ištraukti kištuką iš elektros tinklo lizdo.**

- ▶ **Prieš padėdami prietaisą išjunkite jį ir palaukite, kol variklis visiškai sustos.**

**Nuoroda:** dirbdami neuždenkite elektrinio įrankio ventiliacinių angų **3**, priešingu atveju sutrumpės elektrinio įrankio eksploatavimo laikas.

#### Veikimo principas

Dėl švytuojančios pavaros darbo įrankis į vieną ir į kitą pusę švytuoja iki 20 000 kartų per minutę 2,8° kampu. Todėl juo galima tiksliai dirbti net ir ypač ankštose vietose.



Dirbdami spauskite nestipriai ir tolygiai, priešingu atveju pablogės darbo našumas ir gali užstrigti darbo įrankis.



Dirbdami elektrinį įrankį daug vedžiokite į vieną ir į kitą pusę, kad per daug neįkaistų ir neužstrigtų darbo įrankis.

#### Pjovimas

- ▶ **Naudokite tik neapgadintus, nepriekaištingos būklės pjūklelius.** Sulinkę ar atšipę pjūkleliai gali netinkamai pjauti, lūžti ar sukelti atitrąką.
- ▶ **Pjaudami lengvas statybines medžiagas laikykites galiojančių normų reikalavimų bei gamintojo rekomendacijų.**
- ▶ **Šiuo būdu galima apdirbti tik minkštus ruošinius, pvz., medieną, akytą betoną, gipso kartoną ir pan.!**

Prieš pradėdami pjauti su HCS pjūkleliais medieną, drožlių plokštes, statybines medžiagas ir pan., patikrinkite ar jose nėra svetimkūnių, pvz., vinių, varžtų ar kt. Jei yra, svetimkūnius pašalinkite arba naudokite bimetalo pjūklelius.

#### Pjovimas

**Nuoroda:** pjaudami sienų plyteles nepamirškite, kad ilgiau naudojami įrankiai labai susidėvi.

#### Šlifavimas

Šlifavimo našumas ir šlifauto paviršiaus glotnumas iš esmės priklauso nuo šlifavimo popieriaus lapelio parinkimo, nustatytos švytavimų skaičiaus pakopos ir prispaudimo jėgos.

Tik geras šlifavimo popierius garantuoja šlifavimo kokybę ir padeda tausoti prietaisą.

Stenkitės visuomet vienodai prispausti prietaisą, tuomet šlifavimo popieriu naudosite ilgiau.

Stipresnis prispaudimas nepadidina šlifavimo našumo, o tik pagreitina prietaiso ir šlifavimo priemonių susidėvimą.

Jei norite tiksliai nušlifuoti kampus ir sunkiai prieinamas, siauras vietas, galite naudoti tik šlifavimo plokštės viršūnę arba vieną kraštą.

**200** | Lietuviškai

Taškiniu šlifavimo metu šlifavimo popieriaus lapelis gali labai įkaisti. Sumažinkite švytavimo judesių skaičių ir darykite reguliarius pertraukus, kad šlifavimo popieriaus lapelis galėtų atvėsti.

Tuo pačiu šlifavimo popieriaus lakštu, kuriuo šlifavote metalą, nešlifaukite kitų medžiagų.

Naudokite tik originalius Bosch šlifavimo priedus bei įrangą. Norėdami šlifuoti, visada prijunkite dulkių nusiurbimo įrangą.

**Grandymas**

Norėdami grandyti, pasirinkite aukštesnę švytavimo judesių skaičiaus pakopą.

Apdorodami minkštą paviršių (pvz., medieną), įrankį per uošinį veskite smailiu kampu nedidele prispaudimo jėga. Priešingu atveju mentelė gali įpjauti pagrindą.

**Priežiūra ir servisas****Priežiūra ir valymas**

- ▶ **Prieš atliekant bet kokius elektrinio įrankio reguliavimo ar priežiūros darbus reikia ištraukti kištuką iš elektros tinklo lizdo.**
- ▶ **Reguliariai valykite elektrinį įrankį ir ventiliacines angas jo korpuse, tuomet galėsite dirbti kokybiškai ir saugiai.**

Rifliuotą darbo įrankį (papildoma įranga) reguliariai valykite vieliniu šepetėliu.

Jei reikia pakeisti maitinimo laidą, dėl saugumo sumetimų tai turi būti atliekama Bosch įmonėje arba įgaliotose Bosch elektrinių įrankių remonto dirbtuvėse.

**Klientų aptarnavimo skyrius ir naudotojų konsultavimo tarnyba**

Klientų aptarnavimo skyriuje gausite atsakymus į klausimus, susijusius su jūsų gaminio remontu, technine priežiūra bei atsarginėmis dalimis. Detalius brėžinius ir informaciją apie atsargines dalis rasite čia:

**[www.bosch-pt.com](http://www.bosch-pt.com)**

Bosch naudotojų konsultavimo tarnybos specialistai mielai atsakys į klausimus apie mūsų gaminius ir papildomą įrangą.

leškant informacijos ir užsakant atsargines dalis būtina nurodyti dešimtženklį gaminio užsakymo numerį.

**Lietuva**

Bosch įrankių servisas

Informacijos tarnyba: (037) 713350

Įrankių remontas: (037) 713352

Faksas: (037) 713354

El. paštas: [service-pt@lv.bosch.com](mailto:service-pt@lv.bosch.com)

**Šalinimas**

Elektrinis įrankis, papildoma įranga ir pakuotė yra pagaminti iš medžiagų, tinkančių antriniam perdirbimui, ir vėliau privalo būti atitinkamai perdirbti.

Nemeskite elektrinių įrankių į buitinių atliekų konteinerius!

**Tik ES šalims:**

Pagal Europos direktyvą 2012/19/ES dėl elektros ir elektroninės įrangos atliekų ir šios direktyvos perkėlimo į nacionalinę teisę aktus, naudoti nebetinkami elektriniai įrankiai turi būti surenkami atskirai ir perdirbami aplinkai nekenksmingu būdu.

**Galimi pakeitimai.**

## الصيانة والخدمة

### الصيانة والتنظيف

◀ اسحب القابس من مقبس الشبكة الكهربائية قبل إجراء أي عمل على العدة الكهربائية.

◀ حافظ دائماً على نظافة العدة الكهربائية وشقوق التهوية للعمل بشكل جيد وآمن.

نظف عدد الشغل Riff (توايج) بواسطة فرشاة معدنية بشكل منتظم.

إن تطلب الأمر استبدال خط الامداد، فينبغي أن يتم ذلك من قبل شركة بوش أو من قبل مركز خدمة زبائن وكالة بوش للعدد الكهربائية، لتجنب التعرض للمخاطر.

### خدمة الزبائن ومشورة الاستخدام

يجيب مركز خدمة الزبائن على أسئلتكم بصدد تصليح وصيانة المنتج وأيضاً بما يخص قطع الغيار. يعثر على الرسوم الممددة وعلى المعلومات عن قطع الغيار بموقع:

[www.bosch-pt.com](http://www.bosch-pt.com)

سيكون من دواعي سرور فرقة مشورة الاستخدام بشركة بوش أن تساعدكم بخصوص الأسئلة عن منتجاتنا وتوابعها.

يرجى ذكر رقم الصنف بالمراتب العشر حسب لائحة طراز العدة الكهربائية بشكل ضروري عند الاستشارة وعند إرسال طلبيات قطع الغيار.

يرجى التوجه إلى التاجر المختص بما يتعلّق بأموال الضمان والتصليح وتأمين قطع الغيار.

### التخلص من العدة الكهربائية

ينبغي التخلص من العدد الكهربائية والتوابع والغلاف بطريقة منصفة للبيئة عن طريق النفايات القابلة لإعادة التصنيع.

لا ترم العدد الكهربائية في النفايات المنزلية!

#### لدول الاتحاد الأوروبي فقط:

يجب أن يتم جمع العدد الكهربائية الغير صالحة للاستعمال على انفراد ليتم التخلص منها بطريقة منصفة بالبيئة عن طريق النفايات القابلة لإعادة التصنيع، حسب التوجيه الأوروبي 2012/19/EU بصدد الأجهزة الكهربائية والالكترونية القديمة وتطبيقه على الأحكام المحلية.



نحتفظ بحق إدخال التعديلات.



### مبدأ الشغل

تهتز العدة الكهربائية من خلال الدفع المتذبذب إلى حد 20000 مرة في الدقيقة بمقدار 2,8° جيئة وذهاباً. ويسمع ذلك بممارسة العمل بشكل دقيق بالأماكن الضيقة.

اشتغل بضغط ارتكاز ضئيل ومنتظم، وإلا فقد يسوء أداء العمل وقد تستعصي عدة الشغل عن الحركة.



حرك العدة الكهربائية جيئة وذهاباً أثناء العمل حتى لا تسخن عدة الشغل كثيراً ولا تستعصي عن الحركة.



### النشر

◀ استخدم فقط نصال المنشار الغير تالفة والسليمة تماماً. إن نصال المنشار الملتوية أو الكليية قد تنكسر أو تؤثر سلباً على القطع أو قد تتسبب بصدمة ارتدادية.

◀ لا بد من مراعاة الأحكام القانونية ونصائح منتج المادة عند نشر مواد البناء الخفيفة.

◀ يجوز معالجة المواد الطرية كالخشب والورق المقوى المجصص أو ما شابه فقط بأسلوب النشر الخاطس!

تفصص الخشب والصنائف الخشبية المضغوطة ومواد البناء قبل نشرها بنصال المنشار HCS على تواجد الأجسام الغريبة كالمسامير واللوالب وما شابه. انزع هذه الأجسام الغريبة عند الضرورة أو استخدم نصال المنشارالثنائية المعدن.

### القطع

ملاحظة: براعى عند قطع بلاط الجدران بأن عدد الشغل تخضع للاستهلاك الشديد عند استخدامها لفترة طويلة.

### الجلج

تحدد قدرة الإزاحة وهيئة الجلج بشكل واسع النطاق من خلال خيار ورق الصنفرة ودرجة عدد الترجع التي تم ضبطها مسبقاً وضغط الكبس.

فقط أوراق الصنفرة السالمة هي التي تؤدي إلى أداء تجليغ جيد وإلى صيانة العدة الكهربائية.

راع المحافظة على ضغط تلامس منتظم لزيادة فترة صلاحية ورق الصنفرة.

لا يؤدي زيادة الضغط على الجهاز إلى أداء تجليغ أعلى بل إلى استهلاك أشد للعدة الكهربائية ولورق الصنفرة.

يمكنك أيضاً أن تشتغل مستعملاً رأس أو إحدى حواف صفيحة الجلج فقط من أجل الجلج بشكل دقيق عند الزوايا والمواف والأماكن الصعبة المنال.

قد تجمى ورقة الصنفرة بشكل شديد عند الجلج الموضعي المركز. خفض عدد الترجع وضغط الارتكاز واسم لورقة الصنفرة أن تبرد بشكل منتظم.

لا تستخدم ورقة صنفرة سبق وتم استعمالها لمعالجة المعادن لمعالجة المواد الأخرى بعد ذلك.

استخدم توابع تجليغ بوش الأصلية فقط.

اربط شاقطة الغبار دائماً عند تنفيذ أعمال الجلج.

### الكشط

للكشط يتم اختيار درجة عدد ترجع عالية.

اشتغل على أرضية طرية (الخشب مثلاً) بزواية مسطحة وبضغط كبس ضئيل، وإلا فقد يخرق الملوقة الأرضية.

### وصل شاقطة غبار خوائية (تراجع الصورة A)

اربط شاقطة الغبار دائماً عند تنفيذ أعمال الجلج.

ينبغي فك عدة الشغل لكي يتم تركيب شاقطة الغبار 16 (توابع).

ركب أجزاء شاقطة الغبار 16 كما تم توضيحه في الصورة إن تطلب الأمر ذلك. ركز شاقطة الغبار بعد تركيبها على حاضن العدة 4 بالعدة الكهربائية. اقل شاقطة الغبار بحيث تتعاشق كامات شاقطة الغبار مع الفجوات الموافقة بالهيكل. ثبت شاقطة الغبار بالعدة الكهربائية بواسطة مشبك التثبيت 14 كما تم توضيحه في الصورة.

احرص على كون الحلقة اللبادية 13 غير تالفة وإلى ارتكازها على صفيحة الجلج 10 بتسطاح. استبدل حلقة لبادية تالفة فوراً.

اغرز خرطوم شفط 17 (من التوابع) حسب الطراز إما على وصلة الشفط 15 مباشرة أو اقطع وصلة الخرطوم النهائية القديمة واربط وصلة الشفط المهائية 18 (من التوابع) بنهاية الخرطوم ثم اغرزها مباشرة على وصلة الشفط 15. صل خرطوم الشفط 17 بشاقطة غبار خوائية (من التوابع). يعثر على عرض إجمالي للوصل بشاقطات غبار خوائية مختلفة بنهاية هذه الكراسة.

يجب أن تصلع شاقطة الغبار الخوائية للاستعمال مع مادة الشغل المرغوب معالجتها.

استخدم شاقطة غبار خوائية خاصة عند شفط الأغبرة المضرة بالصحة أو المسببة للسرطان أو الشديدة الجفاف.

## التشغيل

◀ انتبه إلى جهد الشبكة الكهربائية! يجب أن يتطابق جهد منبع التيار مع المعلومات المذكورة على لائحة طراز الجهاز. يمكن أن يتم تشغيل العدد الكهربائية المحددة بـ 230 فولط بـ 220 فولط أيضاً.

### بدء التشغيل

#### التشغيل والإطفاء

من أجل تشغيل العدة الكهربائية يدفع مفتاح التشغيل والإطفاء 1 إلى الأمام بحيث يظهر على المفتاح "1".

من أجل إطفاء العدة الكهربائية يدفع مفتاح التشغيل والإطفاء 1 إلى الخلف بحيث يظهر على المفتاح "0".

شغل العدة الكهربائية فقط عندما تستخدمها، من أجل توفير الطاقة.

#### اختيار عدد الترجع مسبقاً

يمكنك بواسطة عجلة ضبط عدد الترجع مسبقاً 2 أن تضبط عدد الترجع المرغوب بشكل مسبق حتى أثناء التشغيل.

يتعلق عدد الترجع المطلوب بمادة الشغل وبظروف العمل ويمكن استنتاجه من خلال التجربة العملية.

### ملاحظات شغل

◀ اسحب القابض من مقبس الشبكة الكهربائية قبل إجراء أي عمل على العدة الكهربائية.

◀ انتظر إلى أن تتوقف العدة الكهربائية عن الحركة قبل أن تركنها.

ملاحظة: لا تغلق شقوق التهوية 3 بالعدة الكهربائية أثناء العمل، وإلا فقد تقل فترة صلاحية العدة الكهربائية.

ركز ورق الصنفرة **11** على أحد طرفي صفيحة التجلخ **10** بتسطح، ثم مدد ورقة الصنفرة على صفيحة التجلخ وثبتها بإحكام من خلال الضغط عليها بمركبة دائرية خفيفة باتجاه حركة عقارب الساعة.

لضمان عملية شطف غبار مثالية يستوجب مراعاة مطابقة الثقوب الموجودة على ورق الصنفرة مع التجاويف الموجودة بصفيحة التجلخ.

لنزع ورقة الصنفرة **11** تمسك من إحدى زواياها وتسحب عن صفيحة التجلخ **10**.

يمكن استخدام كل أوراق الصنفرة وأقمشة الصقل والتنظيف التابعة لسلسلة دلنا 93 مم ببرنامج توابع بوش. يتم تثبيت توابع الجلخ كأقمشة ولباد الصقل على صفيحة الجلخ بنفس الطريقة.

افتل عدة الشغل إلى المركز الملائم للعمل المرغوب تنفيذها واسمع لها أن تتعاشق في كامات حاضن العدة **4**. ويمكن تركيزها في **12** مركز مختلف ومتفاوت بمقدار  $30^\circ$  درجة عن الآخر.

اغلق ذراع **SDS 12** بحيث تتلامس مع هيكل العدة الكهربائية.

◀ **تفحص إكحام ثبات عدة الشغل** - إن عدد الشغل التي تم تركيبها بشكل خاطئ أو غير آمن قد تنفك أثناء التشغيل لتعرضك للمخاطر.

#### استبدال/تركيب ورق الصنفرة على صفيحة الجلخ

لقد تم تزويد صفيحة التجلخ **10** بنسيج لازق، لكي تتمكن من تثبيت أوراق الصنفرة بالتثبيت اللازق بسرعة وبسهولة. انفض الغبار عن النسيج اللازق بصفيحة التجلخ **10** قبل تركيب ورق الصنفرة **11** لتأمين الالتصاق بشكل مثالي.

#### اختيار ورقة الصنفرة

أوراق الصنفرة متوفرة حسب المواد المطلوب معالجتها وحسب قدرة الإزاحة المرغوبة عن سطح المادة:





ورق الصنفرة	المادة	الاستخدام	الحيبيات
40 60	- مجمل أنواع مواد الشغل الخشبية (مثلاً: الخشب الصلب، الخشب الطري، القشرة الخشبية، لوانع البناء)	للتجلخ الأولي بالعوارض والألواح الخشبية الخشنة مثلاً	خشنة
80 100 120	- مواد الشغل المعدنية	لصقل وتسوية التعرجات الصغيرة	متوسطة
180 240 320 400	-	لتجلخ الخشب تجلخ نهائي وناعم	ناعمة
40 60	- الطلاء	لإزالة الطلاء بالتجلخ	خشنة
80 100 120	- الورنيش - المشوات - المعجون	لتجلخ الطلاء الأولي (لإزالة خطوط الفرشاة أو بقع الطلاء أو الطلاء المتخثر مثلاً)	متوسطة
180 240 320 400	-	للتجلخ النهائي للطلاء الأولي قبل طلي الورنيش	ناعمة

best Paint best Wood

#### شطف الغبار/النشارة

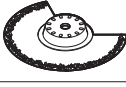
◀ إن أغبرة بعض المواد كالطلاء الذي يحتوي على الرصاص، وبعض أنواع الخشب والفلزات والمعادن، قد تكون مضرّة بالصحة. إن ملامسة أو استنشاق الأغبرة قد يؤدي إلى ردود فعل زائدة الحساسية و/أو إلى أمراض المجاري التنفسية لدى المستخدم أو لدى الأشخاص المتواجدين على مقربة من المكان. تعتبر بعض الأغبرة المعينة، كأغبرة البلوط والزان بأنها مسببة للسرطان، ولا سيما بالاتصال مع المواد الإضافية لمعالجة الخشب (ملح حامض الكروميك، المواد الحافظة للخشب). يجوز أن يتم معالجة المواد التي تحتوي على الأسبستوس من قبل العمال المتخصصين فقط دون غيرهم.

- استخدم شافطة غبار ملائمة للمادة قدر الإمكان.
- حافظ على تهوية مكان الشغل بشكل جيد.
- ينصح بارتداء قناع وقاية للتنفس بفئة المرشح P2.
- تراعى الأحكام السارية في بلدكم بالنسبة للمواد المرغوب معالجتها.
- ◀ **تجنب تراكم الغبار بمكان العمل** - يجوز أن تشتعل الأغبرة بسهولة.

المادة	عدة الشغل	
صدوع الاسمنت، بلاط الجدران الطري، اللدائن المقواة بألياف زجاجية وغيرها من المواد الماكة	نصل منشار جزئي القرص Riff من المعدن الصلب* قرص مثلث Riff من المعدن الصلب*	 
السجاد والأغلفة	مكشط صلد*	
السيليكون وغيرها من المواد المرنة	مكشط لين*	
تتعلق بورق الصنفرة	صفحة جلع لأوراق الصنفرة سلسلة دلتا 93 مم*	

\* توابع اختيارية، ستجد التوابع الكاملة في برنامج توابع بوش.

#### تركيب/استبدال عدد الشغل (GOP 250 CE)

انزع عدة الشغل التي سبق وتم تركيبها إن وجدت.  
من أجل فك عدة الشغل يستخدم مفتاح الربط السداسي الحواف داخليا 8 لمل اللولب 7 ثم تنزع عدة الشغل.  
ركز عدة الشغل المرغوبة (مثلا: نصل المنشار الغاطس 6) على حاضن العدة 4 بحيث يبدل الطرف المجنب نحو الأسفل (تراجع الصورة على صفحة الرسوم التخطيطية، الكتابة على عدة الشغل قابلة للقراءة من الأعلى).  
افتل عدة الشغل إلى المركز الملائم للعمل المرغوب تنفيذها واسمح لها أن تتعاشق في كامات حاضن العدة 4. ويمكن تركيبها في 12 مركز مختلف ومتفاوت بمقدار 30° درجة عن الآخر.  
يمكنك أن تستخدم الوصلة المهيأة 9 (توابع) للحصول على مراكز أخرى: اترك الوصلة المهيأة تتعاشق بجانبها الأملس على كامات حاضن العدة 4 (راجع الصورة على صفحة الرسوم التخطيطية). ركب عدة الشغل بالوضع المرغوب على الوصلة المهيأة.  
ثبت عدة الشغل بواسطة اللولب 7. أحكم شد اللولب بواسطة مفتاح الربط السداسي الحواف داخليا 8 إلى أن يرتكز النابض الطريقي باللولب على عدة الشغل بتساطح.  
◀ **تفحص إحكام ثبات عدد الشغل.** إن عدد الشغل التي تم تركيبها بشكل خاطئ أو غير آمن قد تتفك أثناء التشغيل لتعرضك للمخاطر.

#### تركيب/استبدال عدد الشغل (GOP 300 SCE)

انزع عدة الشغل التي سبق وتم تركيبها إن وجدت.  
لتنفيذ ذلك ينبغي أن تفتح ذراع SDS 12 إلى حد التصادم (وليس أكثر) وأن تفك عدة الشغل.  
ركز عدة الشغل المرغوبة (مثلا: نصل المنشار الغاطس 6) على حاضن العدة 4 بحيث يبدل الطرف المجنب نحو الأسفل (تراجع الصورة على صفحة الرسوم التخطيطية، الكتابة على عدة الشغل قابلة للقراءة من الأعلى).

## تصريح التوافق CE

نقر على مسؤوليتنا الخاصة أن المنتج المشروح تحت "البيانات الفنية" متوافق مع جميع المقررات ذات الصلة الخاصة بالموصفات  
2006/42/EC، 2014/30/EU، 2011/65/EU  
بما في ذلك التعديلات التي طرأت عليها ومتوافق مع المعايير التالية: EN 60745-1، EN 60745-2-4.  
الأوراق الفنية لدى (2006/42/EC):

Robert Bosch GmbH, PT/ETM9,  
70764 Leinfelden-Echterdingen, GERMANY

Henk Becker Executive Vice President Engineering  
Helmut Heinzelmann Head of Product Certification PT/ETM9

*Handwritten signature: Henk Becker*  
i.v. H. Heinzelmann





Robert Bosch GmbH, Power Tools Division  
70764 Leinfelden-Echterdingen, GERMANY  
Leinfelden, 24.09.2014

## التركيب

### استبدال العدد

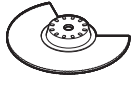
- ◀ اسحب القابس من مقبس الشبكة الكهربائية قبل إجراء أي عمل على العدة الكهربائية.
- ◀ ارتد قفازات واقية عند استبدال العدد. قد يتشكل خطر الإصابة بجرع عند لمس العدد.

### اختيار عدد الشغل

المادة	عدة الشغل	
مواد الشغل الخشبية، اللدائن	نصل منشار جزئي القرص HCS للخشب*	
مواد الشغل الخشبية، اللدائن، المعدن عدا الحديد	نصل منشار جزئي القرص ثنائي المعدن*	
مواد الشغل الخشبية، اللدائن، الجص وغيرها من المواد الطرية	نصل المنشار الغاطس HCS للخشب*	
المعادن (مثلا: المسامير واللواجب الغير مصلدة، عوارض جانبية صغيرة)، المعادن عدا الحديد	نصل المنشار الغاطس الثنائي المعدن للمعادن*	
الخشب، المعادن عدا الحديد	نصل المنشار الغاطس الثنائي المعدن للخشب والمعادن*	

\* توابع اختيارية، ستجد التوابع الكاملة في برنامج توابع بوش.



## البيانات الفنية

GOP 300 SCE	GOP 250 CE	القاطع المتعدد الاستعمال
3 601 B30 5..	3 601 B30 0..	رقم الصنف
●	●	ضبط عدد الترحج مسبقاً
300	250	القدرة الاسمية المقننة واط
180	150	القدرة المعطاة واط
8 000-20 000	8 000-20 000	عدد الدوران على الفاضي n <sub>0</sub> دقيقة <sup>1</sup>
1,4	1,4	زاوية الذبذبة يسار/يمين °
1,6	1,5	الوزن حسب EPTA-Procedure 01/2003 كغ
□/II	□/II	فئة الوقاية

القيم سارية المفعول لجهود اسمي [U] بمقدار 230 فولط. قد تتفاوت هذه القيم عندما يختلف الجهد عن ذلك أو بطرازات خاصة ببلدان معينة.

## معلومات عن الضجيج والاهتزازات

GOP 300 SCE	GOP 250 CE	قيم انبعاث الضوضاء
		ممتسبة تبعاً للمعيار EN 607 45-2-4.
79	81	يبلغ مستوى ضجيج (نوع A) العدة الكهربائية عادة
90	92	مستوى ضغط الصوت
3	3	مستوى قدرة الصوت
		التفاوت K
		<b>ارتد واقية سمعاً</b>
		تم حساب قيم الاهتزازات الاجمالية a <sub>n</sub> (مجموع المتجهات بثلاثة اتجاهات) والتفاوت K حسب EN 60745:
		الخلج:
3	2	a <sub>n</sub> م/ثا <sup>1</sup>
1,5	1,5	K م/ثا <sup>1</sup>
		النشر ينصل المنشار الغاطس:
10	10	a <sub>n</sub> م/ثا <sup>1</sup>
1,5	1,5	K م/ثا <sup>1</sup>
		نصل المنشار الجزئي القرص:
5	6,5	a <sub>n</sub> م/ثا <sup>1</sup>
1,5	1,5	K م/ثا <sup>1</sup>
		الكشط:
5	4,5	a <sub>n</sub> م/ثا <sup>1</sup>
1,5	1,5	K م/ثا <sup>1</sup>

كما ينبغي من أجل تقدير التعرض للاهتزازات بشكل دقيق، أن يتم مراعاة الأوقات التي يطغأ خلالها الجهاز أو التي يعمل بها ولكن دون تشغيله بحمل فعلا. وقد يخفف ذلك التعرض للاهتزازات بشكل واضح عبر كامل مدة العمل. حدد إجراءات أمان إضافية لوقاية المستخدم من تأثير الاهتزازات، مثلاً: صيانة العدة الكهربائية وعدد الشغل، تدفئة اليدين وتنظيم مجريات العمل.

لقد تم قياس مستوى الاهتزازات المذكور في التعليمات هذه حسب أسلوب قياس معير ضمن EN 60745 ويمكن استخدامه لمقارنة العدد الكهربائية ببعضها البعض. كما أنه ملائم لتقدير التعرض للاهتزازات بشكل مبدئي. يمثل مستوى الاهتزازات المذكور الاستخدامات الأساسية للعدة الكهربائية. بينما إن تم استعمال العدة الكهربائية لاستخدامات أخرى بملحقات متعددة أو بعدد شغل مخالفة أو بصيانة غير كافية، فقد يختلف مستوى الاهتزازات. وقد يزيد ذلك التعرض للاهتزازات طوال فترة الشغل بشكل واضح.



- ◀ حافظ على إبقاء عدد القطع نظيفة وحادة. إن عدد القطع ذات حواف القطع الحادة التي تم صيانتها بعناية تتكبل بشكل أقل ويمكن توجيهها بشكل أيسر.
- ◀ استخدم العدد الكهربائية والتوابع وعدد الشغل وإلخ. حسب هذه التعليمات. تراعى أثناء ذلك شروط الشغل والعمل المراد تنفيذه. استخدم العدد الكهربائية لغير الأشغال المخصصة لأجلها قد يؤدي إلى حدوث المالات الفطيرة.

## وصف المنتج والأداء

اقرأ جميع الملاحظات التحذيرية والتعليمات. إن ارتكاب الأخطاء عند تطبيق الملاحظات التحذيرية والتعليمات قد يؤدي إلى الصدمات الكهربائية، إلى نشوب الحرائق و/أو الإصابة بجروح خطيرة.



يرجى فتح الصفحة القابلة للثني التي تتضمن صور العدة الكهربائية وترك هذه الصفحة مفتوحة أثناء قراءة كراسة الاستعمال.

## الاستعمال المخصص

لقد خصصت العدة الكهربائية لنشر وقطع مواد الشغل الخشبية واللدائن والجص والمواد المعدنية عدا الحديد وعناصر التثبيت (المسامير والملاقط الغير مصلدة مثلاً). كما تصلح لمعالجة بلاط الجدران الطري وأيضاً لجلخ وكشط السطوح الصغيرة بشكل جاف. وتصلح بشكل خاص للعمل بتسطح وعلى مقربة من الحواف. يجوز تشغيل العدة الكهربائية مع توابع بوش فقط دون غيرها.

## الأجزاء المصورة

يستند ترقيم الأجزاء المصورة إلى رسوم العدة الكهربائية الموجودة في صفحة الرسوم التخطيطية.

- 1 مفتاح التشغيل والإطفاء
  - 2 عجلة ضبط عدد الترجع مسبقاً
  - 3 شقوق التهوية
  - 4 حاضن العدة
  - 5 مقبض يدوي (سطح القبض معزول)
  - 6 نصل المنشار الغاطس\*
  - 7 لولب شد مع نابض طبقي (GOP 250 CE)
  - 8 مفتاح ربط سداسي الحواف داخلياً
  - 9 وصلة مهائية لحاضن العدة (GOP 250 CE)
  - 10 صفيحة تجليخ\*
  - 11 ورق الصنفرة\*
  - 12 ذراع SDS لفك إقفال العدة (GOP 300 SCE)
  - 13 حلقة لبادية لشاظمة الغبار\*
  - 14 مشبك تثبيت لشاظمة الغبار\*
  - 15 وصلة شفط\*
  - 16 شافط الغبار\*
  - 17 خرطوم الشفط\*
  - 18 وصلة الشفط المهائية\*
- \* لا يتضمن إطار التوريد الاعتيادي التوابع المصورة أو الموصوفة. يعثر على التوابع الكاملة في برنامجنا للتوابع.

- ◀ اسمح بتصلب عدتك الكهربائية فقط من قبل العمال المتخصصين فقط باستعمال قطع الغيار الأصلية. يؤمن ذلك المحافظة على أمان الجهاز.

## الخدمة

- ◀ اسمع بتصلب عدتك الكهربائية فقط من قبل العمال المتخصصين فقط باستعمال قطع الغيار الأصلية. يؤمن ذلك المحافظة على أمان الجهاز.

## ملاحظات الأمان للقاطع للقاطع المتعدد الاستعمال

- ◀ أمسك بالعدة الكهربائية من سطوح القبض المعزولة عند إجراء الأعمال التي من الجائز أن تصيب بها ملحقات القطع الخطوط الكهربائية المخفية أو الكابل الكهربائي الخاص بالعدة الكهربائية. حيث إن ملامسة لتلحقات القطع لسلك يسري فيه التيار الكهربائي من شأنه أن ينقل الجهد الكهربائي للأجزاء المعدنية المكشوفة بالعدة الكهربائية ويؤدي لحدوث صدمة كهربائية للشغل.

- ◀ استخدم العدة الكهربائية للتجليخ الجاف فقط. إن تسرب الماء إلى داخل العدة الكهربائية يزيد من خطر الصدمات الكهربائية.

- ◀ انتبه لخطر نشوب الحرائق! تجنب فرط إحماء مادة التجليخ والجلخ. أفرغ وعاء الغبار دائماً قبل استراحتات العمل. قد يشتعل غبار التجليخ من تلقاء نفسه في كيس الغبار والمرشح الدقيق و الكيس الورقي (أو في كيس المرشح أو مرشح الشاظمة الخوائية) في ظروف غير ملائمة، كتطاير الشر عند تجليخ المعادن. وينتج الخطر بشكل خاص إن تم مزج غبار التجليخ مع بقايا الطلاء أو البوليuretان أو غيرها من المواد الكيماوية وإن كانت المادة قيد التجليخ حامية بعد الشغل لفترة طويلة.

- ◀ أبعد يديك عن مجال النشر. لا تقبض بيديك إلى ما تحت قطعة الشغل. إن ملامسة نصل المنشار يؤدي إلى تشكل مخاطر الإصابة بجروح.

- ◀ استخدم أجهزة تنقيب ملائمة للثور على خطوط الامداد المخفية أو استعن بشركة الامداد المحلية. إن ملامسة الخطوط الكهربائية قد يؤدي إلى اندلاع النار وإلى الصدمات الكهربائية. إلتلاف خط الغاز قد يؤدي إلى الانفجارات. اختراق خط الماء بشكل الأضرار المادية أو قد يؤدي إلى الصدمات الكهربائية.

- ◀ اقبض على العدة الكهربائية أثناء الشغل بكلتا اليدين بإحكام وقف بثبات. يتم توجيه العدة الكهربائية بكلتا اليدين بأمان أكبر.

- ◀ أمن قطعة الشغل. يتم القبض على قطعة الشغل التي تم تثبيتها بواسطة تجهيزه شد أو بواسطة الملزمة بأمان أكبر مما لو تم المسك بها بواسطة يدك.

- ◀ ارتد قفازات واقية عند استبدال عدد الشغل. تحمي عدد الشغل عند الاستخدام لفترة طويلة.

- ◀ لا تكشف المواد المبتلة (ورق الجدران مثلاً) ولا على أرضية رطبة. إن تسرب الماء إلى داخل العدة الكهربائية يزيد من خطر الصدمات الكهربائية.



## عربي

## تعليمات الأمان

## ملاحظات تحذيرية عامة للعدد الكهربائية

**تحذير** اقرأ جميع الملاحظات التحذيرية والتعليمات. إن ارتكاب الأخطاء عند تطبيق الملاحظات التحذيرية والتعليمات قد يؤدي إلى الصدمات الكهربائية، إلى نشوب الحرائق و/أو الإصابة بجروح خطيرة.

## احتفظ بجميع الملاحظات التحذيرية والتعليمات للمستقبل.

يقصد بمصطلح "العدد الكهربائية" المستخدم في الملاحظات التحذيرية، العدد الكهربائية الموصولة بالشبكة الكهربائية (بواسطة كابل الشبكة الكهربائية) وأيضاً العدد الكهربائية المزودة بمركم (دون كابل الشبكة الكهربائية).

## الأمان بمكان الشغل

حافظ على نظافة وحسن إضاءة مكان شغلك. الفوضى في مكان الشغل ومجالات العمل الغير مضاءة قد تؤدي إلى حدوث الحوادث.

لا تستغل بالعدد الكهربائية في محيط معرض لخطر الانفجار والذي تتوفر فيه السوائل أو الغازات أو الأغبرة القابلة للاشتعال. العدد الكهربائية تشكل الشر الذي قد يتطاير، فيشعل الأغبرة والأبغرة.

حافظ على بقاء الأطفال وغيرهم من الأشخاص على بعد عندما تستعمل العدد الكهربائية. قد تفقد السيطرة على الجهاز عند التلهي.

## الأمان الكهربائي

يجب أن يتلائم قابس وصل العدد الكهربائية مع المقبس. لا يجوز تغيير القابس بأي حال من الأحوال. لا تستعمل القوايس المهيأة مع العدد الكهربائية المؤرصة تأريض وقتاني. تخفض القوايس التي لم يتم تغييرها والمقابس الملائمة من خطر الصدمات الكهربائية.

تجنب ملامسة السطوح المؤرصة كالألوانيب ورادياتورات التدفئة والمدافئ أو البرادات بواسطة جسمك. يزداد خطر الصدمات الكهربائية عندما يكون جسمك مؤرص.

أبعد العدد الكهربائية عن الأمطار أو الرطوبة. يزداد خطر الصدمات الكهربائية إن تسرب الماء إلى داخل العدد الكهربائية.

لا تسيء استعمال الكابل لحمل العدد الكهربائية أو تعليقها أو لسحب القابس من المقبس. حافظ على إبعاد الكابل عن الحرارة والزيت والحواف الحادة أو عن أجزاء الجهاز المتحركة. تزيد الكابلات التالفة أو المتشابكة من خطر الصدمات الكهربائية.

استخدم فقط كابلات التمديد الصالحة للاستعمال الخارجي أيضاً عندما تستغل بالعدد الكهربائية في الغلاء. يخفض استعمال كابل تمديد مخصص للاستعمال الخارجي من خطر الصدمات الكهربائية.

إن لم يكن بالإمكان تجنب تشغيل العدد الكهربائية في الأجواء الرطبة، فاستخدم مفتاح للوقاية من التيار المتخلف. إن استخدام مفتاح للوقاية من التيار المتخلف يقلل خطر الصدمات الكهربائية.

## أمان الأشخاص

كن يقظاً وانتبه إلى ما تفعله و قم بالعمل بواسطة العدد الكهربائية بتعقل. لا تستخدم عدة كهربائية عندما تكون متعب أو عندما تكون تمت تأثير المخدرات أو الكحول أو الأدوية. عدم الانتباه للحظة واحدة عند استخدام العدد الكهربائية قد يؤدي إلى إصابات خطيرة.

ارتد عتاد الوقاية الخاص وارتد دائماً نظارات واقية. يحد ارتداء عتاد الوقاية الخاص، كقناع الوقاية من الغبار وأذنية الأمان الواقية من الانزلاق والخوذ أو واقية الأذنين، حسب نوع واستعمال العدد الكهربائية، من خطر الإصابة بجروح.

تجنب التشغيل بشكل غير مقصود. تأكد من كون العدد الكهربائية مطفأة قبل وصلها بإمداد التيار الكهربائي و/أو بالمركم، وقبل رفعها أو حملها. إن كنت تضع إصبعك على المفتاح أثناء حمل العدد الكهربائية أو إن وصلت الجهاز بالشبكة الكهربائية عندما يكون قيد التشغيل، فقد يؤدي ذلك إلى حدوث الحوادث.

انزع عدد الضبط أو مفتاح الربط قبل تشغيل العدد الكهربائية. قد تؤدي العدد أو المفتاح المتواجد في جزء دوار من الجهاز إلى الإصابة بجروح.

تجنب أوضاع الجسد الغير طبيعية. قف بأمان وحافظ على توازنك دائماً. سيسم لك ذلك من السيطرة على الجهاز بشكل أفضل في المواقف الغير متوقعة.

ارتد ثياب مناسبة. لا ترتد الثياب الضمضاة أو الملئ. حافظ على إبقاء الشعر والثياب والقفازات على بعد عن أجزاء الجهاز المتحركة. قد تشابك الثياب الضمضاة والملئ والشعر الطويل بالأجزاء المتحركة.

إن جاز تركيب تجهيزات شطف وتجميع الغبار، فتأكد من أنها موصولة وبأنه يتم استخدامها بشكل سليم. قد يقلل استخدام تجهيزات لشطف الأغبرة من المخاطر الناتجة عن الأغبرة.

## حسن معاملة واستخدام العدد الكهربائية

لا تفرط بتحميل الجهاز. استخدم لتنفيذ أشغالك العدد الكهربائية المخصصة لذلك. إنك تعمل بشكل أفضل وأكثر أماناً بواسطة العدد الكهربائية الملائمة في مجال الأداء المذكور.

لا تستخدم العدد الكهربائية إن كان مفتاح تشغيلها تالف. العدد الكهربائية التي لم تعد تسمح بتشغيلها أو بإطافئها خطيرة ويجب أن يتم تصليحها.

اسحب القابس من المقبس و/أو انزع المركم قبل ضبط الجهاز وقبل استبدال قطع التتابع أو قبل وضع الجهاز جانباً. تمنع إجراءات الاحتياط هذه تشغيل العدد الكهربائية بشكل غير مقصود.

احتفظ بالعدد الكهربائية التي لا يتم استخدامها بعيداً عن منال الأطفال. لا تسمح باستخدام العدد الكهربائية لمن لا خبرة له بها أو لمن لم يقرأ تلك التعليمات. العدد الكهربائية خطيرة إن تم استخدامها من قبل أشخاص دون خبرة.

اعتن بالعدد الكهربائية بشكل جيد. تفحص عما إذا كانت أجزاء الجهاز المتحركة تعمل بشكل سليم وبأنها غير مستعصبة عن الحركة أو إن كانت هناك أجزاء مكسورة أو تالفة لدرجة تؤثر فيها على حسن أداء العدد الكهربائية. ينبغي تصليح هذه الأجزاء التالفة قبل إعادة تشغيل الجهاز. الكثير من الحوادث مصدرها العدد الكهربائية التي تم صيانتها بشكل رديء.

## از رده خارج کردن دستگاه

ابزار برقی، متعلقات و بسته بندی آن، باید طبق مقررات حفظ محیط زیست از رده خارج و بازیافت شوند. ابزارهای برقی را داخل زباله دان خانگی نیندازید!

### فقط برای کشورهای عضو اتحادیه اروپا:

طبق آیین نامه و دستورالعمل اروپائی 2012/19/EU در باره دستگاههای کهنه الکتریکی و الکترونیکی و تبدیل آن به حق ملی، باید ابزارهای برقی غیر قابل استفاده را جداگانه جمع آوری کرد و نسبت به بازیافت مناسب با محیط زیست اقدام بعمل آورد.



حق هرگونه تغییری محفوظ است.

## راهنمائی های عملی

◀ **پیش از انجام هرگونه کاری بر روی ابزار الکتریکی، دوشاخه اتصال آنرا از داخل پریز برق بیرون بکشید.**

◀ **قبل از کنار گذاشتن ابزار برقی باید صبر کنید تا دستگاه متوقف شده و از کار باز ایستد.**

**توجه:** در حین کار شیارهای تهویه ۳ ابزار برقی را مسدود نکنید، زیرا در غیر اینصورت طول عمر ابزار برقی کاهش می یابد.

### اصول کاری

بوسیله محرک نوسان، ابزار برقی بالغ بر 20000 بار در دقیقه در زاویه 2,8° درجه حرکت نوسانی دارد. این امر عملکرد دقیق در فضای کوچک و تنگ را فراهم می سازد.

تحت فشار کم و یکنواخت کار کنید، در غیر اینصورت عملکرد کار افت خواهد کرد و ابزار کار ممکن است گیر کنند.



در حین کار ابزار برقی را به طرف عقب و جلو حرکت دهید، تا ابزار کاربردی بیش از حد گرم نشوند و گیر نکنند.



### اره کردن

◀ **تنها از تیغه ااره های سالم و بی نقص استفاده کنید.** تیغه ااره های تاب دار و کند ممکن است بشکنند، برش را تحت تأثیر منفی قرار دهند یا منجر به پس زدن شوند.

◀ **به هنگام برش قطعات و مواد ساختمانی سبک به مقررات قانونی و به توصیه های تولید کننده و سازنده این مواد توجه داشته باشید.**

◀ **برشهای عمقی را میتوان منحصرأ بر روی قطعات نرم از جمله چوب، برد گچی و مانند آنها انجام داد!**

تیغه ااره HCS را پیش از ااره کاری در چوب، تخته سه لانی و سایر مصالح ساختمانی از لحاظ اشیاء خارجی مانند میخ، پیچ و مانند آن کنترل کنید و در صورت وجود این اشیاء آنها را خارج نموده و یا در صورت لزوم از تیغه ااره بیمتال (BIM) استفاده کنید.

### جداسازی (برش)

**توجه:** به هنگام جداسازی کاشی دیوار، توجه داشته باشید که در صورت استفاده طولانی مدت، میزان استهلاک ابزار کار بسیار بالا است.

### سنباده کاری

توان کار، میزان لایه برداری و نتیجه کار پرداخت عمدتاً بستگی به نوع کاغذ سنباده، تعداد ضربه دورانی میزان فشار دارد.

فقط کاغذهای سنباده سالم قدرت سایش را بالا برده و طول عمر ابزار برقی را حفظ می کنند.

سعی کنید که همیشه با فشار منظم و متعادل بر روی قطعه کار کنید، تا دوام کاغذ های سنباده افزایش یابند. فشار بیش از حد بر روی قطعه کار باعث افزایش توان سنباده کاری نمیشد، بلکه منجر به استهلاک ابزار برقی و کاغذ سنباده می شود.

برای سنباده کاری بسیار دقیق نقطه ای در گوشه ها، حاشیه ها و نوامی که به سختی قابل دسترسی باشند، میتوانید به تنهایی با تیزی نوک و یا سطح جانبی لبه صفحه سنباده کار کنید.

هنگام ساییدن نقطه ای ممکن است ورق سنباده به طور شدید داغ شود. سرعت لرزش و فشار را کاهش دهید و بگذارید ورق سنباده خنک شود.

کاغذ سنباده ای که از آن برای سنباده کاری فلزات استفاده شده است، آنرا برای سنباده کاری قطعات دیگر بکار نبرید.

تنها از ابزار سنباده کاری و متعلقات ساخت بوش استفاده کنید.

به هنگام سنباده کاری همواره یک دستگاه مکش گرد و غبار را متصل کنید.

### تراش کاری

توان کار، میزان لایه برداری و نتیجه کار پرداخت عمدتاً بستگی به نوع کاغذ سنباده، تعداد ضربه دورانی و میزان فشار دارد.

بر روی قرارگاه یا سطح اتکا، نرم (مانند چوب) با زاویه کم (تقریباً مسطح) همراه با فشار کم و آهسته کار کنید. در غیر اینصورت امکان نفوذ و فرو رفتن کاردک به داخل سطح اتکا وجود دارد.

## مراقبت و سرویس

### مراقبت، تعمیر و تمیز کردن دستگاه

◀ **پیش از انجام هرگونه کاری بر روی ابزار الکتریکی، دوشاخه اتصال آنرا از داخل پریز برق بیرون بکشید.**

◀ **براز الکتریکی و شیارهای تهویه آنرا تمیز نگاه دارید، تا ایمنی شما در کار تضمین گردد.**

ابزارهای Riff (متعلقات) را بطور منظم بوسیله یک برس سیمی تمیز کنید.

در صورت نیاز به یک کابل بدکی برای اتصال به شبکه برق، بایستی به شرکت بوش و یا به نمایندگی مجاز بوش (خدمات پس از فروش) برای ابزار آلات برقی بوش مراجعه کنید تا از بروز خطرات ایمنی جلوگیری بعمل آید.

### خدمات پس از فروش و مشاوره با

#### مشتریان

دفتر خدمات پس از فروش به سئوالات شما در باره تعمیرات، سرویس و همچنین قطعات بدکی و متعلقات پاسخ خواهد داد. تصاویر و اطلاعات در باره قطعات بدکی و متعلقات را میتوانید در سایت نامبرده زیر جستجو نمایید:

[www.bosch-pt.com](http://www.bosch-pt.com)

تیم مشاور خدمات پس از فروش شرکت بوش با کمال میل به سئوالات شما در باره خرید، طرز استفاده و تنظیم محصولات و متعلقات پاسخ میدهد.

برای هرگونه سئوال و یا سفارش ابزار بدکی و متعلقات، حتماً شماره فنی ده رقمی کالا را مطابق برجسب روی ابزار برقی اطلاع دهید.

برای استفاده از گارانتی، تعمیر دستگاه و تهیه ابزار بدکی فقط به افراد متخصص مراجعه کنید.



درشتی دانه ها	کاربرد	جنس قطعه کار	کاغذ سنباده
40 60	برای سنباده کاری رنگ	رنگ - واریش - لاک الکل - مواد پرکننده - (بتونه) ملات، ملات ساختمانی	<b>best for Paint</b>
80 100 120	برای سنباده کاری اولیه رنگ (بعنوان مثال از بین بردن رد رنگ قلم مو، قطرات رنگ و رد رنگ چکیده شده)		
180 240 320 400	برای سنباده کاری نهائی زیر کار قبل از رنگ زدن نهائی		

## مکش گرد، براده و تراشه

شلنگ مکش 17 (متعلقات) را بر حسب مدل یا مستقیماً بر روی لوله اتصال 15 به دستگاه مکش نصب کنید و یا قسمت انتهائی شلنگی را که در دسترس دارید چیده، آداپتور دستگاه مکش 18 (متعلقات) را به انتهائی شلنگ نصب کنید، سپس آنرا مستقیماً به لوله 15 اتصال به دستگاه مکش متصل کنید. شلنگ مکش 17 را به یک دستگاه مکش (متعلقات) متصل کنید. فهرستی از نحوه اتصال به انواع دستگاههای مکش را در انتهائی این دستورالعمل می یابید.

دستگاه مکنده باید برای قطعه کار مورد نظر مناسب باشد.

برای مکش گرد و غباری که برای سلامتی مضرند و سرطان زا هستند و یا برای مکش تراشه های خشک باید از یک دستگاه مکنده مخصوص استفاده کنید.

گرد و غبار موادی مانند رنگ های دارای سرب، بعضی از چوب ها، مواد معدنی و فلزات میتوانند برای سلامتی مضر باشند. دست زدن و یا تنفس کردن گرد و غبار ممکن است باعث بروز آلرژی و یا بیماری مجاری تنفسی شخص استفاده کننده و یا افرادی که در آن نزدیکی میباشند، بشود.

گرد و غبارهای مخصوصی مانند گرد و غبار درخت بلوط و یا درخت راش سرطان زا هستند. بخصوص ترکیب آنها با سایر موادی که برای کار بر روی چوب (کرومات، مواد برای محافظت از چوب) بکار برده میشوند. فقط افراد متخصص مجازند با موادی که دارای آزیست میباشند کار کنند.

- حتی الامکان از یک دستگاه مکش مناسب و در خور ماده (قطعه کار) استفاده کنید.
- توجه داشته باشید که محل کار شما از تهویه هوای کافی برخوردار باشد.
- توصیه میشود از ماسک تنفسی ایمنی با درجه فیلتر P2 استفاده کنید.

به قوانین و مقررات معتبر در کشور خود در رابطه با استفاده از مواد و قطعات کاری توجه کنید.

◀ از تجمع گرد و غبار در محل کار خود جلوگیری بعمل آورید. گرد و غبار می توانند به آسانی مشتعل شوند.

## نحوه اتصال دستگاه مکش گرد و غبار (رجوع شود به تصویر A)

به هنگام سنباده کاری همواره یک دستگاه مکش گرد و غبار را متصل کنید.

برای نصب و اتصال دستگاه مکش گرد و غبار 16 (متعلقات)، ابزار کار را بردارید.

در صورت لزوم میتوانید قطعات دستگاه مکش 16 را همانگونه که در تصویر قابل مشاهده است به یکدیگر متصل کنید. مکنده گرد و غبار مونتاژ شده را در محل ابزار گیر 4 همانگونه که در تصویر قابل مشاهده است بر روی ابزار برقی نصب کنید. مکنده گرد و غبار را به گونه ای بچرخانید تا دندانهای مکنده گرد و غبار در دهانه (مادگی) مخصوص در بدنه دستگاه بخوبی جای بگیرد.

مکنده گرد و غبار را همانگونه که در تصویر مشاهده می کنید بوسیله گیره مهار 14 به ابزار برقی متصل و محکم کنید.

توجه داشته باشید که حلقه نمدی 13 بدون ایراد و آسیب دیدگی و بطور محکم مماس با صفحه سنباده 10 قرار بگیرد. چنانچه حلقه نمدی دچار آسیب دیدگی شده باشد، آنرا بلافاصله تعویض کنید.

## طرز کار با دستگاه

◀ به ولتاژ برق شبکه توجه کنید! ولتاژ منبع جریان برق باید با مقادیر موجود بر روی برچسب ابزار الکتریکی مطابقت داشته باشد. ابزارهای برقی را که با ولتاژ 230 V ولت مشخص شده اند، می توان تحت ولتاژ 220 V ولت نیز بکار برد.

## راه اندازی و نحوه کاربرد دستگاه

### نحوه روشن و خاموش کردن

برای روشن کردن ابزار برقی، کلید قطع و وصل 1 را بطرف جلو بکشید، بطوری که «1» بر روی کلید ظاهر بشود.

برای خاموش کردن ابزار برقی، کلید قطع و وصل 1 را بطرف عقب بکشید، بطوری که «0» بر روی کلید ظاهر بشود.

جهت صرفه جویی در انرژی، ابزار برقی را فقط وقتی روشن کنید که می خواهید از آن استفاده کنید.

### نحوه انتخاب تعداد ضربه دورانی

به وسیله کلید انتخاب و تنظیم بسامد نوسان 2 می توانید تعداد ضربه دورانی را حتی در حین کار با دستگاه نیز انتخاب کنید.

میزان و تعداد نوسان مورد نیاز بستگی به جنس قطعه کار و شرایط کاری دارد و نوسان لازم را میتوان از طریق آزمایش و کار عملی بدست آورد.

اهرم SDS 12 را ببندید بطوری که روی بدنه ابزار برقی قرار گیرد.

◀ **محکم قرار داشتن ابزار کار را کنترل کنید.** چنانچه ابزار کار بخوبی محکم نشده باشد و یا به درستی قرار نگرفته باشد، ممکن است در حین کار باز شده و موجب آسیب دیدگی بشود.

#### نحوه قرار دادن کاغذ سنباده بر روی صفحه سنباده و تعویض آن

صفحه سنباده 10 مجهز به يك بافت اتصال دهنده از نوع (ولکرو) می باشد، تا از این طریق کاغذهای سنباده آسان و سریع بر روی صفحه سنباده قابل اتصال باشند.

بافت اتصال دهنده صفحه سنباده 11 را پیش از نصب و قرار دادن کاغذ سنباده 10 بخوبی بتکانید تا اتصال ایده آل امکان پذیر شود.

کاغذ سنباده 10 را از يك طرف صفحه سنباده 11 لب به لب بر روی صفحه قرار داده و سپس کاغذ سنباده را بطور کامل بر روی صفحه سنباده قرار دهید و کاغذ سنباده را بر روی صفحه سنباده فشار دهید.

بمنظور تضمین مکش ایده آل گرد و غبار، توجه کنید که سوراخ های کاغذ سنباده بر روی سوراخ های صفحه سنباده کاملاً مماس باشد.

جهت برداشتن کاغذ سنباده 11، نخست از يك گوشه کاغذ سنباده گرفته و با کشیدن آنرا از صفحه سنباده 10 جدا کنید.

شما میتوانید از کلیه کاغذهای سنباده و نمد های پولیش سری دلتا 93 میلیمتر شامل متعلقات بوش استفاده کنید. متعلقات سنباده کاری از جمله نمد پولیش را نیز میتوان به طریق فوق بر روی صفحه سنباده متصل و محکم کرد.

پائین قرار بگیرد ( لطفأ به تصویر رجوع شود، قسمت نوشته و علامت گذاری شده ابزار کار باید از طرف بالا قابل خواندن باشد).

ابزار کار را طوری بچرخانید که ابزار برای کار شما در موقعیت مناسبی قرار گیرد و بگذارید ابزار کار بخوبی در دندانه های ابزار گیر 4 جای بگیرد. در مجموع دوازده حالت مختلف قرار گرفتن ابزار در هر 30 درجه امکان پذیر است.

برای سایر حالت های ممکن، می توانید از آداپتور 9 (جزء متعلقات) استفاده کنید: بگذارید آداپتور از سمت صاف آن روی برجستگی های ابزار گیر 4 بخوبی جا بیفتد (رجوع شود به تصویر مربوطه). ابزار کاربردی و متعلقات را در موقعیت مورد نظر روی آداپتور قرار بدهید.

ابزار کار را بوسیله پیچ 7 محکم کنید. پیچ را بوسیله آچار آلن شش گوش 8 طوری محکم کنید تا واشر فنری پیچ کاملاً بطور مماس با ابزار کار قرار گیرد.

◀ **محکم قرار داشتن ابزار کار را کنترل کنید.** چنانچه ابزار کار بخوبی محکم نشده باشد و یا به درستی قرار نگرفته باشد، ممکن است در حین کار باز شده و موجب آسیب دیدگی بشود.

#### نحوه نصب / تعویض ابزار کار (GOP 300 SCE)

یک ابزاری را که قبلاً مونتاژ شده است در صورت لزوم بردارید.

بدین منظور اهرم SDS 12 را تا نقطه ایست (نه بیشتر) باز کنید و ابزار کار را بردارید.

ابزار کار مورد نظر (بطور مثال تیغه اهره 6 برای برش عمقی) را طوری بر روی ابزار گیر 4 قرار بدهید که سر آن بطرف پائین قرار بگیرد ( لطفأ به تصویر رجوع شود، قسمت نوشته و علامت گذاری شده ابزار کار باید از طرف بالا قابل خواندن باشد).

ابزار کار را طوری بچرخانید که ابزار برای کار شما در موقعیت مناسبی قرار گیرد و بگذارید ابزار کار بخوبی در دندانه های ابزار گیر 4 جای بگیرد. در مجموع دوازده حالت مختلف قرار گرفتن ابزار در هر 30° درجه امکان پذیر است.

#### انتخاب کاغذ سنباده

متناسب با جنس قطعه کار و مقداری که باید از قطعه کار تراشیده شود، کاغذ های سنباده مختلفی عرضه میشود:

کاغذ سنباده	جنس قطعه کار	کاربرد	درشتی دانه ها
-	کلیه قطعات چوبی (از جمله چوب سخت، چوب نرم، فایبر، تخته های ساختمانی)	برای سنباده کاری اولیه قطعاتی از جمله تیرهای چوبی و تخته با سطح ناصاف	40 60
-	قطعات فلزی	برای صاف کردن و همسطح کردن ناهمواری های کوچک	80 100 120
-		برای سنباده کاری نهائی و ظریف چوب	180 240 320 400

best Wood for



نمونه انتخاب ابزار کار و متعلقات

جنس قطعه کار	ابزار و متعلقات	
مواد چوبی، پلاستیکی	تیغه اره HCS برای چوب *	
مواد چوبی، پلاستیکی، فلزات غیر آهنی	تیغه اره دیسکی بیمتال (BIM) *	
مواد چوبی، پلاستیکی، گچی و سایر مواد نرم	تیغه اره فرو رونده HCS برای برش عمقی چوب *	
فلزات (از جمله میخ های نرم چکشوار، پیچ ها، پروفیل های کوچک)، فلزات غیر آهنی	تیغه اره بیمتال (BIM) برای برش عمقی فلزات *	
چوب، فلز، فلزات غیر آهنی	تیغه اره BIM (فلز آلیاژی Bi-Metal) برای برش عمقی چوب و فلزات *	
درزهای سیمانی، کاشی های (نرم) دیوار، مواد پلاستیکی مستحکم شده توسط فایبر گلاس و سایر مواد ساینده	تیغه اره دیسکی *HM-Riff	
	صفحه دلتا *HM-Riff	
موکت، کف پوش	ابزار تراش، ثابت *	
سیلیکون و سایر مواد ارتجاعی	ابزار تراش، انعطاف پذیر *	
بسته به کاغذ سنباده	صفحه سنباده برای کاغذهای سنباده سری دلتا 93 میلیمتر *	

\* ابزار و متعلقات قابل عرضه، لطفاً کلیه متعلقات را از لیست ابزار و متعلقات بوش اقتباس نمایند.

نمونه نصب / تعویض ابزار کار (GOP 250 CE)

یک ابزاری را که قبلاً مونتاژ شده است در صورت لزوم بردارید.

برای برداشتن و خارج کردن ابزار، نخست بوسیله یک آچار آلن شش گوش 8 پیچ 7 را باز کنید و سپس ابزار را خارج کنید.

ابزار کار مورد نظر (بطور مثال تیغه اره 6 برای برش عمقی) را طوری بر روی ابزارگیر 4 قرار دهید که سر آن بطرف

سطح ارتعاش فید شده در این دستورالعمل با روش اندازه گیری طبق استاندارد EN 60745 مطابقت دارد و از آن میتوان برای مقایسه ابزارهای برقی با یکدیگر استفاده نمود. همچنین برای برآورد موقتی سطح فشار ناشی از ارتعاش نیز مناسب است.

سطح ارتعاش فید شده معرف کاربرد اصلی ابزار برقی است. البته اگر ابزار برقی برای موارد دیگر با سایر متعلقات، با ابزارهای کاربردی دیگر و یا بدون مراقبت و سرویس کافی بکار برده شود، در آنصورت امکان تغییر سطح ارتعاش وجود دارد. این امر میتواند فشار ناشی از ارتعاش را در طول مدت زمان کار به وضوح افزایش دهد.

جهت برآورد دقیق فشار ناشی از ارتعاش، باید زمانهایی را هم که دستگاه خاموش است و یا اینکه دستگاه روشن است ولیکن در آن زمان بکار گرفته نمیشود، در نظر گرفت. این مسئله میتواند سطح فشار ناشی از ارتعاش را در کل طول کار به وضوح کم کند.

اقدامات ایمنی مضاعف در برابر ارتعاش ها و قبل از تأییدگذاری آنها را برای حفاظت فردی که با دستگاه کار میکند در نظر بگیرید، بعنوان مثال سرویس ابزار برقی و ابزار و ملحقات آن، گرم نگهداشتن دستها و سازمان دهی مراحل کاری.

ظهاریه مطابقت CE

بدینوسیله با قبول مسئولیت انحصاری اظهار میداریم، که محصول مشروحه تحت ارقام و «مشخصات فنی» با تمام با استانداردها مدارک فنی  
2011/65/EU، 2014/30/EU، 2006/42/EC  
به انضمام تغییرات مطابقت دارد و با نورم های زیر برابر است: EN 60745-1، EN 60745-2-4.

مدارک فنی (2006/42/EC) توسط:

Robert Bosch GmbH, PT/ETM9,  
70764 Leinfelden-Echterdingen, GERMANY

Henk Becker Executive Vice President Engineering  
Helmut Heinzelmann Head of Product Certification PT/ETM9

Robert Bosch GmbH, Power Tools Division  
70764 Leinfelden-Echterdingen, GERMANY  
Leinfelden, 24.09.2014

نصب

تعویض ابزار

پیش از انجام هرگونه کاری بر روی ابزار الکتریکی، دوشاخه اتصال آنرا از داخل پرز برق بیرون بکشید.

به هنگام تعویض ابزار همواره از دستکش ایمنی استفاده کنید. در تماس با ابزار کار خطر آسیب دیدگی وجود دارد.





- 8 آچار آلن شش گوش  
9 آداپتور ابزار گیر (GOP 250 CE)  
10 صفحه سنپاده\*  
11 کاغذ سنپاده\*  
12 اهرم SDS برای آزاد کردن ابزار (GOP 300 SCE)  
13 حلقه نمدی برای مکش گرد و غبار\*  
14 گیره مهار برای مکش گرد و غبار\*  
15 لوله اتصال به دستگاه مکش\*  
16 مکنده گرد و غبار\*  
17 شلنگ مکش\*  
18 آداپتور (زانوئی) دستگاه مکش\*  
\* کلیه متعلقاتی که در تصویر و یا در متن آمده است، بطور معمول همراه دستگاه ارائه نمی شود. لطفاً لیست کامل متعلقات را از فهرست برنامه متعلقات اقتباس نمایند.
- های همسطح می توان این ابزار برقی را بکار برد. ابزار برقی را باید صرفاً تحت استفاده از ابزار و متعلقات ساخت بوش، مورد استفاده قرار داد.

### اجزاء دستگاه

شماره های اجزاء دستگاه که در تصویر مشاهده میشوند، مربوط به شرح ابزار برقی می باشد که تصویر آن در این دفترچه آمده است.

- 1 کلید قطع و وصل
- 2 کلید انتخاب و تنظیم بسامد نوسان
- 3 شیارهای تهویه
- 4 ابزارگیر
- 5 دسته (با روکش عایق دار)
- 6 تیغه اره برای برش عمقی\*
- 7 پیچ مهار با واشر فنری (GOP 250 CE)

### مشخصات فنی

GOP 300 SCE	GOP 250 CE	قیچی همه کاره
3 601 B30 5..	3 601 B30 0..	شماره فنی
●	●	انتخاب تعداد ضربه دورانی
300	250	قدرت ورودی نامی W
180	150	قدرت خروجی W
8 000–20 000	8 000–20 000	سرعت در حالت آزاد $n_0$ $\text{min}^{-1}$
1,4	1,4	زاویه نوسان، چپ / راست °
1,6	1,5	وزن مطابق استاندارد EPTA-Procedure 01/2003 kg
□/II	□/II	کلاس ایمنی

این اطلاعات برای ولتاژ نامی [U] 230V ولت می باشند و در صورت تغییر ولتاژ و یا در کشورهای دیگر می توانند تغییر کنند.

### اطلاعات مربوط به صدا و ارتعاش

GOP 300 SCE	GOP 250 CE	میزان سطح سر و صدا طبق EN 60745-2:4 محاسبه می شود.
79	81	سطح صوتی کلاس A ارزیابی شده در خصوص این نوع ابزار برقی معادل است با
90	92	سطح فشار صوتی
3	3	سطح توان صوتی
		ضریب خطا (عدم قطعیت) K
		<b>از گوشه ای ایمنی استفاده کنید!</b>
		میزان کل ارتعاشات $a_h$ (جمع بردارهای سه جهت) و ضریب خطا K بر مبنای استاندارد EN 60745 محاسبه می شوند:
		ساییدن:
3	2	$m/s^2$
1,5	1,5	$m/s^2$
		اره کاری با تیغه اره فرو رونده
10	10	$m/s^2$
1,5	1,5	$m/s^2$
		اره کاری با تیغه اره دیسکی:
5	6,5	$m/s^2$
1,5	1,5	$m/s^2$
		رنده کاری:
5	4,5	$m/s^2$
1,5	1,5	$m/s^2$



ناشی از سنباده کاری با لاک رنگ، بقایای پلی اورتان و یا سایر مواد شیمیائی مخلوط شده و قطعه کار بعد از کار طولانی داغ شده باشد.

◀ **دستهایتان را از اطراف تیغه اره دور نگهدارید.**  
دست خود را به قسمت زیر قطعه کار نزدیک نکنید.

تماس با تیغه اره باعث جراحت خواهد شد.

◀ **برای یافتن لوله ها و سیمهای برق پنهان تأسیسات، از دستگاه های ردیاب مناسب آن استفاده کنید**

و در صورت نیاز با شرکت های کارهای تأسیسات

ساختمان محل تماس بگیرید. تماس با سیم های

برق میتواند باعث آتش سوزی و یا برق گرفتگی شود.

آسیب دیدن لوله گاز می تواند باعث ایجاد انفجار شود. سوراخ شدن لوله آب، باعث خسارت و یا برق گرفتگی میشود.

◀ **ابزار الکتریکی را هنگام کار، با هر دو دست محکم**

گرفته و جایگاه مطمئنی برای خود انتخاب کنید. ابزار

برقی را میتوان با دو دست بهتر و مطمئن تر بکار گرفت

و آنرا هدایت کرد.

◀ **قطعه کار را محکم کنید.** در صورتیکه قطعه کار به

وسيله تجهيزات نگهدارنده و يا بوسيله گيره محکم شده باشد، قطعه کار مطمئن تر نگه داشته میشود، تا اینکه بوسيله دست نگهداشته شود.

◀ **به هنگام تعویض ابزار همواره از دستکش ایمنی**

استفاده کنید. ابزار کار پس از کار و استفاده طولانی

بسیار گرم می شوند.

◀ **از تراشیدن و سنباده کاری مواد مرطوب (از جمله**

کاغذ دیواری) و همچنین سطوح مرطوب خودداری

کنید. نفوذ آب به داخل ابزار برقی خطر برق گرفتگی را

افزایش میدهد.

◀ **از استفاده مایعات حلال و ساینده بر روی سطوح**

قطعه کار خودداری کنید. زیرا با گرم شدن سطح

قطعه کار آغشته به این مواد حلال به هنگام تراشیدن

و سنباده کاری ممکن است بخارهای سمی متصاعد

بشود.

◀ **خصوصاً به هنگام کار با ابزار ساییدن و تراشیدن**

بسیار احتیاط کنید. این گونه ابزار بسیار تیز است و خطر

آسیب دیدگی وجود دارد.

## تشریح دستگاه و عملکرد آن

کلیه دستورات ایمنی و راهنمایی ها را

مطالعه کنید. اشتباهات ناشی از عدم

رعایت این دستورات ایمنی ممکن است

باعث برق گرفتگی، سوختگی و یا سایر

جراحت های شدید شود.



لطفاً صفحه تا شده این دفترچه راهنما را که حاوی تصویر

ابزار برقی است، باز کنید و هنگام خواندن این دفترچه

راهنما، آنرا باز نگهدارید.

### موارد استفاده از دستگاه

این ابزار برقی برای اره کاری و بردن مواد و قطعات

چوبی و پلاستیکی، مواد گچی، فلزات غیر آهنی و قطعات

اتصال دهنده (از جمله میخ های نرم، منگنه) در نظر

گرفته شده است. این ابزار برقی همچنین برای کار روی

کاشی های نرم دیواری، سنباده کاری خشک و تراشیدن و

ساییدن سطوح کوچک نیز مناسب است. به ویژه برای کار

در حاشیه ها و گوشه های قطعه کار و همچنین برای برش

◀ **قبل از تنظیم ابزار الکتریکی، تعویض متعلقات و**

**یا کنار گذاشتن آن، دوشاخه را از برق کشیده و یا**

**باتری آنرا خارج کنید.** رعایت این اقدامات پیشگیری

ایمنی از راه افتادن ناخواسته ابزار الکتریکی جلوگیری

می کند.

◀ **ابزار الکتریکی را در صورت عدم استفاده، از**

**دسترس کودکان دور نگهدارید.** اجازه ندهید که

افراد ناوارد و یا اشخاصی که این دفترچه راهنما را

نخوانده اند، با این دستگاه کار کنند. قرار گرفتن ابزار

الکتریکی در دست افراد ناوارد و بی تجربه خطرناک

است.

◀ **از ابزار الکتریکی خوب مراقبت کنید.** مواظب باشید

که قسمت های متحرک دستگاه خوب کار کرده و گیر

نکند. همچنین دقت کنید که قطعات ابزار الکتریکی

شکسته و یا آسیب دیده نباشند. قطعات آسیب

دیده را قبل از شروع به کار تعمیر کنید. علت بسیاری

از سوانح کاری، عدم مراقبت کامل از ابزارهای الکتریکی

می باشد.

◀ **ابزار برش را تیز و تمیز نگهدارید.** ابزار برشی که خوب

مراقبت شده و از لبه های تیز برخوردارند، کمتر در

قطعه کار گیر کرده و بهتر قابل هدایت می باشند.

◀ **ابزارهای الکتریکی، متعلقات، ابزارهای که روی دستگاه**

**نصب می شوند و غیره را مطابق دستورات این جزوه**

**راهنما طوری به کار بگیرید که با مدل این دستگاه**

**تناسب داشته باشند.** همچنین به شرایط کاری و نوع

کار توجه کنید. کاربرد ابزار برقی برای موارد کاری

که برای آن در نظر گرفته نشده است، میتواند شرایط

خطرناکی را منجر شود.

### سرویس

◀ **برای تعمیر ابزار الکتریکی فقط به متخصصین حرفه ای**

**رجوع کرده و از وسائل یدکی اصل استفاده کنید.**

این باعث خواهد شد که ایمنی دستگاه شما تضمین

گردد.

### دستورات ایمنی برای قیچی همه کاره

◀ **چنانچه بسته به نوع کار خود، امکان تماس متعلقات**

**ابزار با کابل های برق (داخل ساختمان) که قابل**

**رؤیت نیستند و یا کابل خود ابزار برقی وجود داشته**

**باشد، بایستی ابزار برقی را از محل دسته و سطوح**

**عایق دار آن در دست بگیرید.** تماس با سیم و کابلی

که هادی جریان برق است، می تواند جریان برق را به

پخش های فلزی دستگاه نیز انتقال دهد و باعث برق

گرفتگی شود.

◀ **از این ابزار برقی فقط برای سنباده کاری خشک**

**استفاده کنید.** نفوذ آب به داخل یک دستگاه برقی

خطر برق گرفتگی را افزایش میدهد.

◀ **توجه، خطر سوختگی و حریق! از داغ شدن بیش از حد**

**قطعه کار و همچنین دستگاه سنباده کاری جلوگیری**

**کنید. پیش از استراحت های کاری، همیشه محافظه**

**گرد و غبار و تراشه را خالی کنید.** گرد و غبار و ذرات

ناشی از سنباده کاری، ممکن است در داخل کیسه

گرد و غبار، در میکرو فیلتر، در کیسه کاغذی (و یا در

محفظه فیلتر و همچنین در فیلتر دستگاه مکش) تحت

شرایط نامناسب از جمله هنگام پرش و جهش جرقه های

ایجاد شده هنگام سنباده کاری فلزات خود بخود آتش

بگیرد. مخصوصاً این خطر هنگامی بیشتر است که ذرات



## فارسی

### راهنمائی های ایمنی

#### راهنمائی های ایمنی عمومی برای ابزارهای الکتریکی

**⚠ هشدار** همه دستورات ایمنی و راهنمائی ها را بخوانید. اشتباهات ناشی از عدم رعایت این دستورات ایمنی ممکن است باعث برق گرفتگی، سوختگی و یا سایر جراحات های شدید شود.

همه هشدار های ایمنی و راهنمائی ها را برای آینده خوب نگهداری کنید.

هر جا در این راهنما از «ابزار الکتریکی» صحبت میشود، منظور ابزارهای الکتریکی (با سیم برق) و یا ابزارهای الکتریکی باتری دار (بدون سیم برق) می باشد.

#### ایمنی محل کار

محل کار خود را تمیز، مرتب و مجهز به نور کافی نگهدارید. محیط کار نامرتب و کم نور میتواند باعث سوانح کاری شود.

با ابزار الکتریکی در محیط هایی که در آن خطر انفجار وجود داشته و حاوی مایعات، گازها و بخارهای محترقه باشد، کار نکنید. ابزار های الکتریکی جرقه هایی ایجاد می کنند که می توانند باعث آتش گرفتن گرد و غبارهای موجود در هوا شوند.

هنگام کار با ابزار الکتریکی، کودکان و سایر افراد را از دستگاه دور نگهدارید. در صورتیکه حواس شما پرت شود، ممکن است کنترل دستگاه از دست شما خارج شود.

#### ایمنی الکتریکی

دوشاخه ابزار الکتریکی باید با پریز برق تناسب داشته باشد. هیچگونه تغییری در دوشاخه ندهید. مبدل دوشاخه نباید همراه با ابزار الکتریکی دارای اتصال به زمین استفاده شود. دوشاخه های اصل و تغییر داده نشده و پریزهای مناسب، خطر شوک الکتریکی و برق گرفتگی را کم می کنند.

از تماس بدنی با قطعات متصل به سیم اتصال به زمین مانند لوله، شوفاژ، اجاق برقی و پخچال خودداری کنید. در صورت تماس بدنی با سطوح و قطعات دارای اتصال به زمین و همچنین تماس شما با زمین، خطر برق گرفتگی افزایش می یابد.

دستگاه را از باران و رطوبت دور نگهدارید. نفوذ آب به ابزار الکتریکی، خطر شوک الکتریکی را افزایش میدهد.

از سیم دستگاه برای کارهایی چون حمل ابزار الکتریکی، آویزان کردن آن و یا خارج کردن دوشاخه از برق استفاده نکنید. کابل دستگاه را در مقابل حرارت، روغن، لبه های تیز و بخش های متحرک دستگاه دور نگهدارید. کابل های آسیب دیده و یا گره خورده خطر شوک الکتریکی را افزایش میدهند.

در صورتیکه با ابزار الکتریکی در محیط باز کار میکنید، تنها از کابل رابطی استفاده کنید که برای محیط باز نیز مناسب باشد. کابل های رابط مناسب برای محیط باز، خطر برق گرفتگی را کم می کنند.

در صورت لزوم کار با ابزار برقی در محیط و اماکن مرطوب، باید از یک کلید حفاظتی جریان خطا و نشتی زمین (کلید قطع کننده اتصال با زمین) استفاده کنید. استفاده از کلید حفاظتی جریان خطا و نشتی زمین خطر برق گرفتگی را کاهش می دهد.

#### رعایت ایمنی اشخاص

حواس خود را خوب جمع کنید، به کار خود دقت کنید و با فکر و هوش کامل با ابزار الکتریکی کار کنید. در صورت خستگی و یا در صورتیکه مواد مخدر، الکل و دارو استفاده کرده اید، با ابزار الکتریکی کار نکنید. یک لحظه بی توجهی هنگام کار با ابزار الکتریکی، میتواند جراحات های شدیدی به همراه داشته باشد.

از تجهیزات ایمنی شخصی و از عینک ایمنی همواره استفاده کنید. استفاده از تجهیزات ایمنی مانند ماسک ایمنی، کفش های ایمنی ضد لغزش، کلاه ایمنی و گوشی ایمنی متناسب با نوع کار با ابزار الکتریکی، خطر مجروح شدن را کاهش میدهد.

مواظب باشید که ابزار الکتریکی بطور ناخواسته بکار نیفتد. قبل از وارد کردن دوشاخه دستگاه در پریز برق، اتصال آن به باتری، برداشتن آن و یا حمل دستگاه، باید دقت کنید که ابزار الکتریکی خاموش باشد. در صورتیکه هنگام حمل دستگاه انگشت شما روی دکمه قطع و وصل باشد و یا دستگاه را در حالت روشن به برق بزنید، ممکن است سوانح کاری پیش آید.

قبل از روشن کردن ابزار الکتریکی، باید همه ابزارهای تنظیم کننده و آچار ها را از روی دستگاه بردارید. ابزار و آپارهایی که روی بخش های چرخنده دستگاه قرار دارند، میتوانند باعث ایجاد جراحات شوند.

وضعیت بدن شما باید در حالت عادی قرار داشته باشد. برای کار جای مطمئن برای خود انتخاب کرده و تعادل خود را همواره حفظ کنید. به این ترتیب می توانید ابزار الکتریکی را در وضعیت های غیر منتظره بهتر تحت کنترل داشته باشید.

لباس مناسب بپوشید. از پوشیدن لباس های گشاد و حمل زینت آلات خودداری کنید. موها، لباس و دستکش ها را از بخش های در حال چرخش دستگاه دور نگهدارید. لباس های گشاد، موی بلند و زینت آلات ممکن است در قسمت های در حال چرخش دستگاه گیر کنند.

در صورتیکه میتوانید وسایل مکش گرد و غبار و یا وسیله جمع کننده گرد و غبار را به دستگاه نصب کنید، باید مطمئن شوید که این وسایل درست نصب و استفاده می شوند. استفاده از وسایل مکش گرد و غبار مصونیت شما را در برابر گرد و غبار زیاد تر میکند.

#### استفاده صحیح از ابزار الکتریکی و مراقبت از آن

از وارد کردن فشار زیاد روی دستگاه خودداری کنید. برای هر کاری، از ابزار الکتریکی مناسب با آن استفاده کنید. بکار گرفتن ابزار الکتریکی مناسب باعث میشود که بتوانید از توان دستگاه بهتر و با اطمینان بیشتر استفاده کنید.

در صورت ایراد در کلید قطع و وصل ابزار برقی، از دستگاه استفاده نکنید. ابزار الکتریکی که نمی توان آنها را قطع و وصل کرد، خطرناک بوده و باید تعمیر شوند.

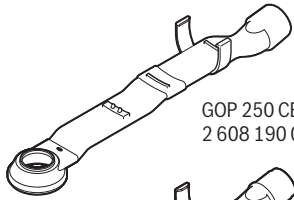

GOP 250 CE:  
2 608 190 054

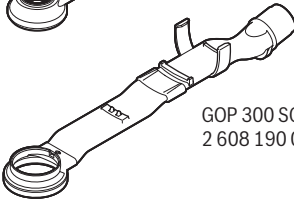

GOP 300 SCE:  
2 608 190 056

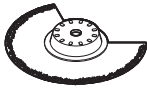

2 608 661 642  
(Ø 85 mm)

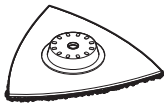

2 608 661 648  
(78 mm)



2 608 661 646



2 608 661 647



GOP 250 CE:  
2 608 000 353



GOP 300 SCE:  
2 608 000 493

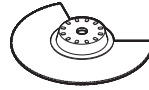

HCS:  
2 608 661 643 (Ø 85 mm, 1x)

BIM:  
2 608 661 636 (Ø 85 mm, 1x)

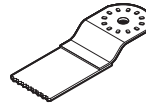

HCS:  
2 608 661 637 (32 mm, 1x)  
2 608 661 626 (32 mm, 5x)  
2 608 661 638 (20 mm, 1x)  
2 608 661 627 (20 mm, 5x)  
2 608 661 639 (10 mm, 1x)

BIM:  
2 608 661 640 (20 mm, 1x)  
2 608 661 628 (20 mm, 5x)  
2 608 661 641 (10 mm, 1x)



BIM:  
2 608 661 644 (28 mm, 1x)  
2 608 661 629 (28 mm, 5x)

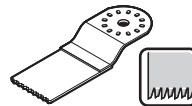

BIM:  
2 608 661 645 (32 mm, 1x)  
2 608 661 630 (32 mm, 5x)

