

# REDMOND

Пылесос-робот RV-R400



Руководство по эксплуатации

A3

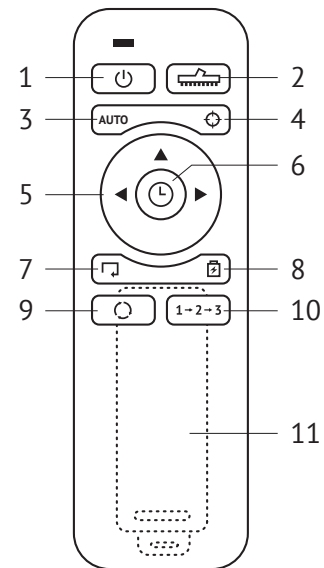

# A1

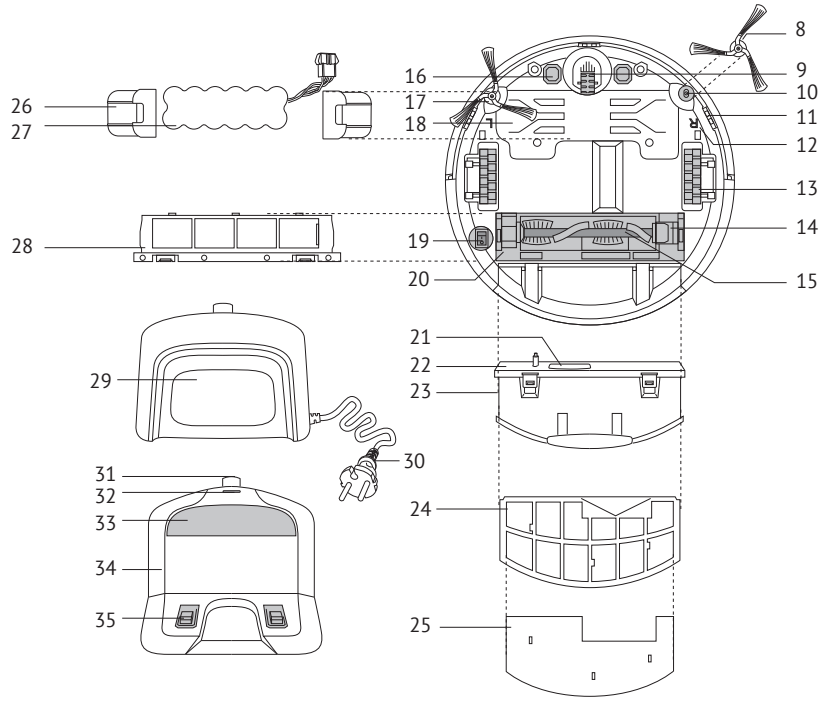
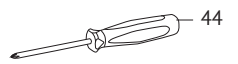
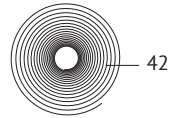
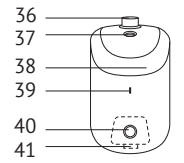
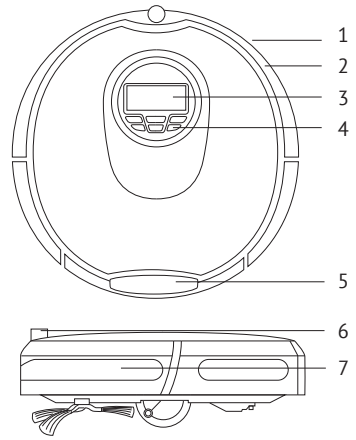

A2

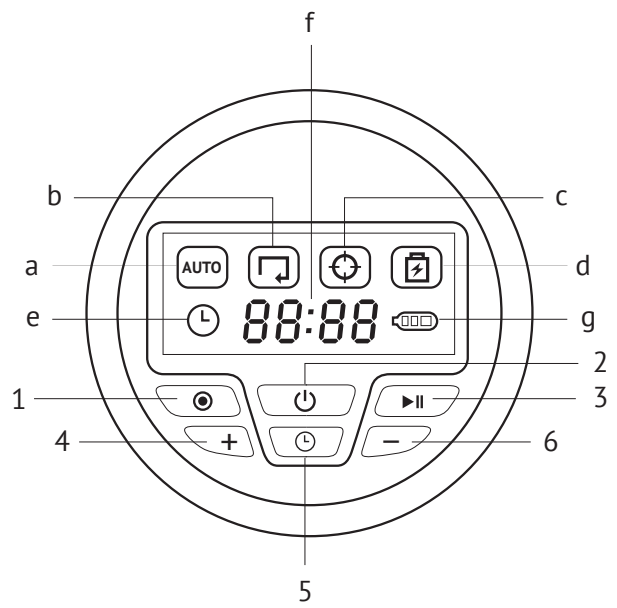

A4

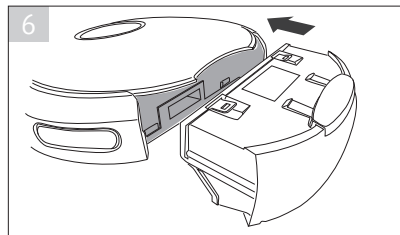
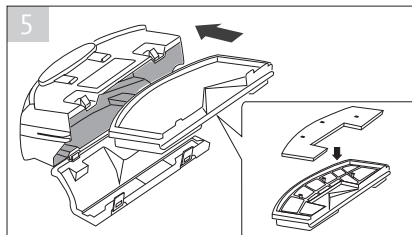
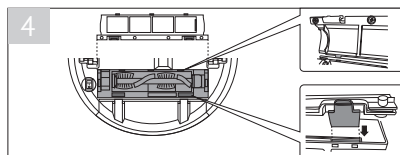
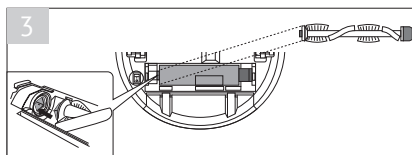
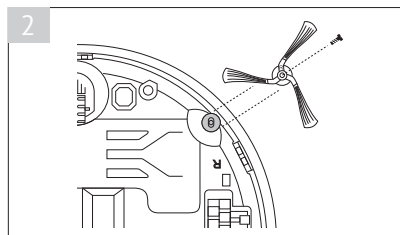
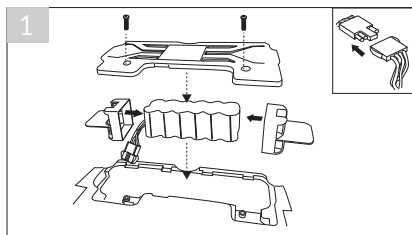

A5

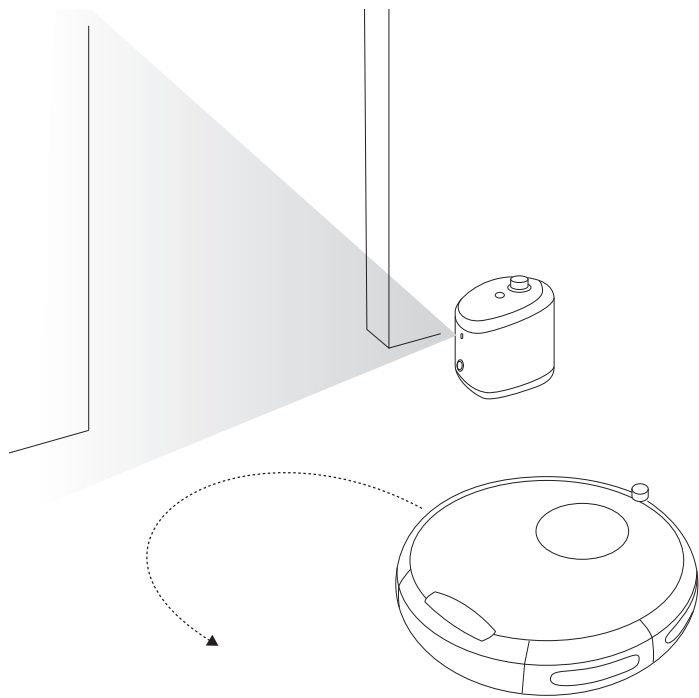

## УВАЖАЕМЫЙ ПОКУПАТЕЛЬ!

Благодарим за то, что вы отдали предпочтение бытовой технике REDMOND.

REDMOND — это качество, надежность и неизменно внимательное отношение к потребностям клиентов. Надеемся, что вам понравится продукция компании и вы также будете выбирать наши изделия в будущем.

Пылесос-робот RV-R400 — это электронный прибор, предназначенный для уборки помещения без непосредственного участия человека. Прибор может непрерывно работать в течение 45 минут, а благодаря функции автоматического возвращения на зарядную станцию для подзарядки аккумулятора и возможности задать от 1 до 3 повторов цикла уборки вы можете быть уверены, что теперь в доме всегда будет поддерживаться образцовая чистота. Прибор оборудован датчиками для определения положения в пространстве, связи с зарядной станцией и защиты от столкновений.

Для дополнительной защиты хрупких предметов от столкновения с прибором и ограничения доступа прибора в определенные зоны вы можете использовать магнитную ленту и виртуальную стелу, входящие в комплект поставки устройства.

Хотите узнать больше? Посетите наш сайт [www.multivarka.pro](http://www.multivarka.pro).

Здесь вы найдете самую актуальную информацию о предлагаемой технике REDMOND и ожидаемых новинках. Вы можете получить консультацию онлайн, а также заказать продукцию REDMOND и оригинальные аксессуары к ней в нашем интернет-магазине.

**Служба поддержки пользователей REDMOND в России: 8-800-200-77-21  
(звонок по России бесплатный).**



*Прежде чем использовать данное изделие, внимательно прочитайте руководство по эксплуатации и сохраните его в качестве справочника. Правильное использование прибора значительно продлит срок его службы.*

## Меры безопасности

- Производитель не несет ответственности за повреждения, вызванные несоблюдением техники безопасности и правил эксплуатации изделия.
- Данный электроприбор предназначен для использования в бытовых условиях и может применяться в квартирах, загородных домах, гостиничных номерах, бытовых помещениях магазинов, офисов или в других подобных условиях не промышленной эксплуатации. Промышленное или любое другое нецелевое использование устройства будет считаться нарушением условий надлежащей эксплуатации изделия. В этом случае производитель не несет ответственности за возможные последствия.
- Перед подключением зарядной станции устройства к электросети проверьте, совпадает ли ее напряжение с номинальным напряжением питания

прибора. Эта информация указана в технических характеристиках и на заводской табличке изделия.

- Отключайте зарядную станцию прибора от электросети во время длительных перерывов в использовании, а также во время очистки прибора. Извлекайте электрошнур сухими руками, удерживая его за штепсель, а не за провод. Неосторожное обращение может привести к разрыву кабеля или удару током.
- Используя удлинитель, убедитесь, что он рассчитан на потребляемую мощность прибора. Несоответствие параметров тока может привести к короткому замыканию или возгоранию кабеля.
- Используйте прибор только по назначению. Использование прибора в целях, отличающихся от указанных в данном руководстве, является нарушением правил эксплуатации.
- Не протягивайте шнур электропитания вблизи источников тепла, газовых и электрических плит. Следите за тем, чтобы электрошнур не перекручивался



и не перегибался, не соприкасался с острыми предметами, углами и кромками мебели.



*ЗАПРЕЩАЕТСЯ погружать корпус прибора в воду или помещать его под струю воды!*

*ПОМНИТЕ: Случайное повреждение кабеля электропитания может привести к неполадкам, которые не соответствуют условиям гарантии, а также к поражению электротоком. Поврежденный электрокабель требует срочной замены в сервис-центре.*

- Перед очисткой прибора убедитесь, что он отключен от электросети. Строго следуйте инструкциям по очистке прибора.
- Переносите прибор, удерживая его двумя руками за корпус.
- Не устанавливайте на прибор посторонние предметы, не садитесь и не вставайте на прибор.



*Берегите глаза от воздействия инфракрасного излучения. Не направляйте излучатель пульта дистанционного управления в сторону глаз.*

- Не допускайте попадания посторонних предметов в моторный отсек прибора. Не закрывайте отверстия на днище прибора. Их блокировка может привести к повреждению двигателя.

### **Запрещена эксплуатация прибора в следующих случаях:**

- Вблизи токсичных и легко воспламеняющихся веществ, в помещениях с высокой концентрацией паров горючих веществ (краски, растворителя и т. п.) или горючей пыли. Существует опасность взрыва или пожара.
- Запрещено использовать прибор для уборки раскаленной или остывшей золы, углей, а также непогашенных окурков от сигарет, тлеющего или горящего мусора. Засорение прибора может привести к его возгоранию.
- Запрещено использование прибора на открытом воздухе, в поме-

щениях с повышенной влажностью, на мокрых полах или коврах. Попадание влаги внутрь может привести к серьезной поломке пылесоса.

- Запрещено убирать порошки для заправки картриджей (тонеров) копировальных аппаратов и принтеров, муку и другие сыпучие мелкодисперсные вещества, а также строительную пыль, частицы штукатурки, гипса, бетона или цемента. Существует опасность засорения фильтров или повреждения двигателя.
- Запрещено убирать с помощью прибора острые предметы: гвозди, битое стекло и т.п. Возможно повреждение пылесборника и фильтров.
- Запрещено использование прибора для очистки мебели. Использование на мягкой неровной поверхности или падение с предмета мебели могут привести к некорректной работе прибора или поломке. Не рекомендуется использование прибора на коврах с длинным ворсом.
- Запрещается эксплуатация прибора с видимыми повреждениями

на корпусе или шнуре электропитания, после падения или при возникновении неполадок в работе. При возникновении любых неисправностей отключите зарядную станцию прибора от электросети и обратитесь в сервисный центр.

- Данный прибор не предназначен для использования людьми (включая детей), у которых есть физические, нервные или психические отклонения или недостаток опыта и знаний, за исключением случаев, когда за такими лицами осуществляется надзор или проводится их инструктирование относительно использования данного прибора лицом, отвечающим за их безопасность. Необходимо осуществлять надзор за детьми с целью недопущения их игр с прибором, его комплектующими, а также заводской упаковкой. Очистка и обслуживание устройства не должны производиться детьми без присмотра взрослых.
- Запрещены самостоятельный ремонт прибора или внесение изменений в его конструкцию. Ремонт прибора должен производиться исключительно

специалистом авторизованного сервис-центра. Непрофессионально выполненная работа может привести к поломке прибора, травмам и повреждению имущества.



*Запрещено использование прибора при любых неисправностях!*

## СОДЕРЖАНИЕ

|   |    |
|---|----|
| Технические характеристики .....                    | 15 |
| Комплектация .....                                  | 16 |
| Устройство модели .....                             | 16 |
| Устройство панели управления .....                  | 18 |
| Устройство дисплея .....                            | 19 |
| Устройство пульта дистанционного управления .....   | 19 |
| I. ПЕРЕД НАЧАЛОМ ИСПОЛЬЗОВАНИЯ .....                | 20 |
| II. ЭКСПЛУАТАЦИЯ ПРИБОРА .....                      | 21 |
| Сборка прибора и подготовка к работе .....          | 21 |
| Выбор режима работы с помощью панели .....          | 22 |
| Выбор режима работы с помощью пульта.....           | 22 |
| Функция «Отсрочка включения» .....                  | 23 |
| Функция «Повторная уборка».....                     | 24 |
| Использование магнитной ленты.....                  | 25 |
| Рекомендации по использованию магнитной ленты ..... | 25 |
| Использование виртуальной стены .....               | 26 |
| Зарядка прибора.....                                | 26 |
| III. УХОД ЗА ПРИБОРОМ.....                          | 27 |
| Очистка фильтров и пылесборника .....               | 27 |
| Очистка датчиков .....                              | 27 |
| IV. ПЕРЕД ОБРАЩЕНИЕМ В СЕРВИС-ЦЕНТР .....           | 28 |
| V. ГАРАНТИЙНЫЕ ОБЯЗАТЕЛЬСТВА.....                   | 30 |

**Технические характеристики**

|  |   |
|--|---|
| Модель.....                                  | RV-R400   |
| Тип прибора.....                             | пылесос-робот   |
| Напряжение аккумулятора.....                 | 14,4 В  |
| Мощность.....                                | 38 Вт   |
| Емкость аккумулятора.....                    | 1,8 А*ч   |
| Входное напряжение зарядной станции.....     | 220-240 В, 50 Гц  |
| Выходное напряжение зарядной станции.....    | 16,8 В  , 560 мА |
| Рекомендуемая площадь уборки.....            | не более 120 м <sup>2</sup>   |
| Количество режимов работы.....               | 4   |
| Возможность ограничения зоны уборки.....     | есть  |
| Дисплей.....                                 | ЖК, с подсветкой  |
| Пульт дистанционного управления.....         | есть  |
| Уровень шума.....                            | 72 дБ   |
| Емкость пылесборника.....                    | 0,8 л   |
| Ширина щетки.....                            | 16 см   |
| Датчик определения ступенек.....             | есть  |
| Функция возвращения на зарядную станцию..... | есть  |
| Автоматическое прерывание работы.....        | при отрыве от поверхности   |
| Возвращение на зарядную станцию.....         | автоматическое  |
| Повтор уборки.....                           | до 3 раз  |
| Время непрерывной работы.....                | 45 минут  |
| Время полной зарядки.....                    | 4 часа  |
| Габаритные размеры.....                      | 352 × 347 × 101 мм  |
| Вес нетто.....                               | 6 кг ± 3%   |

## Комплектация

1. Робот-пылесос – 1 шт.
2. Аккумулятор – 1 шт.
3. Крепление аккумулятора – 2 шт.
4. Зарядная станция – 1 шт.
5. Пульт дистанционного управления – 1 шт.
6. Виртуальная стена – 1 шт.
7. Магнитная лента – 1 шт.
8. Вращающаяся щетка – 1 шт.
9. Левосторонняя щетка – 2 шт.
10. Правосторонняя щетка – 2 шт.
11. Элемент питания D (R20) – 2 шт.
12. Элемент питания AAA – 2 шт.
13. Крепежный винт (для боковой щетки) – 2 шт.
14. Отвертка – 1 шт.
15. Руководство по эксплуатации – 1 шт.
16. Сервисная книжка – 1 шт.

*Производитель имеет право на внесение изменений в дизайн, комплектацию, а также в технические характеристики изделия в ходе постоянного совершенствования своей продукции без дополнительного уведомления об этих изменениях.*

## Устройство модели **A1**





1. Корпус прибора
2. Подвижная внешняя панель
3. ЖК-дисплей
4. Панель управления
5. Кнопка отсоединения пылесборника
6. Инфракрасный датчик связи с зарядной станцией
7. Датчики для определения препятствий



8. Правосторонняя щетка
9. Переднее колесо
10. Крепление боковой щетки
11. Датчики для определения положения в пространстве
12. Маркировка на корпусе (*R/L*)
13. Боковые колеса с механизмом автоотключения при отрыве от поверхности
14. Пазы для крепления вращающейся щетки
15. Вращающаяся щетка
16. Контакты для установки на зарядную станцию
17. Левосторонняя щетка
18. Крышка отсека аккумулятора
19. Кнопка включения 0/1
20. Отсек для установки вращающейся щетки
21. Сопло пылесборника
22. Крышка пылесборника
23. Пылесборник
24. Фильтрующий картридж
25. Поролоновый фильтр
26. Крепление аккумулятора
27. Аккумулятор с шлейфом для подключения
28. Фиксирующая решетка
29. Крепление для электрошнура
30. Электрошнур

31. Инфракрасный датчик для связи с пылесосом-роботом
32. Индикатор зарядки аккумулятора
33. Инфракрасный датчик для защиты от столкновения
34. Зарядная станция
35. Контакты для зарядки пылесоса
36. Инфракрасный датчик для защиты от столкновения
37. Индикатор работы
38. Виртуальная стена
39. Окошко излучателя
40. Кнопка включения/выключения питания
41. Отсек для батарей
42. Магнитная лента для ограничения зоны передвижения прибора
43. Крепежный винт для боковой щетки
44. Отвертка крестовая







### Устройство панели управления **A2**

1. Кнопка  – выбор автоматического режима работы
2. Кнопка  – переход в режим ожидания / спящий режим
3. Кнопка  – запуск выбранного режима уборки
4. Кнопка «+» – увеличение значения времени
5. Кнопка  – установка отсрочки включения
6. Кнопка «-» – уменьшение значения времени

**Устройство дисплея A2**

- a. Индикатор автоматического режима работы
- b. Индикатор режима огибания препятствий
- c. Индикатор режима уборки фиксированной зоны
- d. Индикатор режима возвращения на зарядную станцию / зарядки аккумулятора
- e. Индикатор режима отсрочки включения
- f. Индикатор значения отсрочки включения
- g. Индикатор уровня заряда аккумулятора

**Устройство пульта дистанционного управления A3**

1. Кнопка  – переход в режим ожидания / спящий режим; прерывание работы автоматических режимов
2. Кнопка  – включение/отключение вращающейся щетки
3. Кнопка **AUTO** – автоматический режим уборки
4. Кнопка  – режим уборки фиксированной территории
5. Кнопки выбора направления движения
6. Кнопка  – установка отсрочки включения
7. Кнопка  – режим уборки с огибанием препятствий
8. Кнопка  – возвращение на зарядную станцию
9. Кнопка  – настройка функции «Повторная уборка»
10. Кнопка **1→2→3** – установка количества циклов уборки
11. Отсек для батарей

## I. ПЕРЕД НАЧАЛОМ ИСПОЛЬЗОВАНИЯ

Осторожно достаньте изделие и его комплектующие из коробки. Удалите все упаковочные материалы и рекламные наклейки.



*Обязательно сохраните на месте предупреждающие наклейки, наклейки-указатели (при наличии) и табличку с серийным номером изделия на корпусе! Отсутствие серийного номера на изделии автоматически лишает вас права на гарантийное обслуживание.*

*После транспортировки или хранения при низких температурах необходимо выдержать прибор при комнатной температуре не менее 2 часов перед включением.*

Полностью размотайте электрошнур. Корпус прибора и все съемные части протрите влажной тканью. Тщательно просушите все элементы прибора перед включением в сеть электропитания. Перед началом эксплуатации убедитесь в правильности установки всех компонентов и фильтров прибора.

Перед началом использования прибора следует полностью зарядить аккумуляторную батарею. Порядок установки аккумулятора в корпус прибора см. на схеме **A4.1**. Подключите зарядную станцию прибора к электросети. Установите прибор на зарядную станцию так, чтобы контакты на нижней части корпуса прибора совпали с контактами на зарядной станции. Индикатор зарядки аккумулятора будет гореть непрерывно. Время полной зарядки аккумулятора составляет 4 часа. После того как прибор полностью зарядится, индикатор зарядки аккумулятора начнет мигать.

Установите зарядную станцию вплотную к стене. Если установка непосредственно у стены невозможна, установите станцию на любую ровную поверхность. В радиусе полутора метров от

зарядной станции должны отсутствовать любые помехи, чтобы обеспечить беспрепятственное возвращение пылесоса-робота на станцию для подзарядки. Во время работы в режиме уборки он не будет приближаться к зарядной станции ближе чем на 40 см во избежание столкновения. Установите элементы питания (входят в комплект) в пульт дистанционного управления и виртуальную стену, соблюдая полярность.

## II. ЭКСПЛУАТАЦИЯ ПРИБОРА







### Сборка прибора и подготовка к работе **A4**

Приступая к сборке прибора, убедитесь, что он выключен, а зарядная станция отключена от сети электропитания.

1. Переверните прибор. Установите аккумулятор шлейфом вверх в корпус прибора. Шлейфы аккумулятора и прибора соедините до щелчка (рис. A4.1).
2. Установите правостороннюю и левостороннюю щетки на крепления в соответствии с маркировкой **R/L**. Зафиксируйте щетки крепежными винтами (рис. A4.2).
3. Снимите фиксирующую решетку с отсека для установки вращающейся щетки. Установите вращающуюся щетку в отсек так, чтобы выступы на ее концах совпали с пазами отсека (рис. A4.3). Совместите выступы фиксирующей решетки с пазами на корпусе прибора и надавите на фиксаторы решетки до щелчка (рис. A4.4).
4. Установите поролоновый фильтр на фильтрующий картридж. Вставьте картридж по направлению в пылесборник (рис. A4.5).
5. Закройте крышку пылесборника до щелчка. Установите пылесборник в заднюю часть прибора и надавите до щелчка (рис. A4.6).

6. Установите пылесос на пол. Подключите зарядную станцию к электросети. Переведите кнопку включения **0/1** в положение **1**. После включения прибор перейдет в режим ожидания. На дисплее отобразятся индикаторы значения времени отсрочки включения, уровня заряда аккумулятора и текущего режима работы. При отсутствии команд в течение 2 минут прибор перейдет в спящий режим (на дисплее будет гореть индикатор уровня заряда батареи).

### Выбор режима работы с помощью панели







1. Нажмите кнопку , чтобы вывести прибор из спящего режима.
2. Для выбора одного из четырех автоматических режимов работы нажимайте кнопку . На дисплее будут последовательно загораться индикаторы режимов работы:
  - **AUTO** – автоматический режим уборки;
  -  – режим уборки фиксированной области;
  -  – режим уборки с огибанием препятствий;
  -  – возвращение на зарядную станцию.
3. Чтобы запустить и прервать работу установленного режима, нажмите кнопку .



*При включении прибора во время подзарядки, пылесос-робот автоматически отъедет от зарядной станции на 80 см и развернется на 180°, после чего будет готов к работе.*

### Выбор режима работы с помощью пульта





1. Нажмите кнопку , чтобы вывести прибор из спящего режима.
2. Для выбора одного из четырех автоматических режимов работы нажмите соответствующую кнопку:

- **AUTO** – автоматический режим уборки;
  -  – режим уборки фиксированной области;
  -  – режим уборки с огибанием препятствий;
  -  – возвращение на зарядную станцию.
3. Для ручного управления прибором в режиме ожидания или во время работы в одном из автоматических режимов нажмите одну из кнопок выбора направления движения:
    -  – поворот налево;
    -  – движение прямо;
    -  – поворот направо.
  4. При необходимости вы можете использовать вращающуюся щетку, когда прибор находится в неподвижном состоянии. Для включения/выключения вращения нажмите кнопку .



### Функция «Отсрочка включения»

При выборе режима **AUTO** вы можете установить период времени, по истечении которого начнется уборка. Диапазон возможных значений – от 1 минуты до 23 часов 59 минут с шагом изменения в 1 минуту.

 При установке значения **0:00** функция «Отсрочка включения» будет отключена.



1. Для установки времени отсрочки включения нажмите кнопку  на пульте или нажмите и удерживайте кнопку  на панели в течение трех секунд. Индикатор значения часов начнет мигать.
2. Установите значение часов, нажимая кнопки  и  на пульте или «+» и «-» на панели.

Для подтверждения изменений нажмите кнопку  на пульте или на панели, индикатор значения минут начнет мигать.

3. С помощью кнопок  и  на пульте или «+» и «-» на панели установите значение минут. Для подтверждения изменений нажмите кнопку  на пульте или на панели.

### Функция «Повторная уборка»

Данная функция позволяет настроить повтор уборки в режиме **AUTO** от 1 до 3 раз.

1. Во время нахождения прибора в режиме ожидания, отсрочки включения или на зарядной станции нажмите кнопку . На дисплее отобразится количество повторов по умолчанию – **0**.
2. Для установки количества повторов уборки нажимайте кнопку **1→2→3**. При установке значения **1**:
  - прибор произведет уборку в режиме **AUTO**;
  - вернется на зарядную станцию;
  - после полной зарядки аккумулятора повторит уборочный цикл в режиме **AUTO**.
3. При установке значений **2** и **3**, прибор произведет два или три повторных цикла уборки соответственно. При установке значения **0** функция будет отключена.
4. Для подтверждения внесенных изменений повторно нажмите кнопку .
5. Если прибор не на зарядной станции, вручную включите автоматический режим уборки. Если настройка функции «Повторная уборка» проводилась во время нахождения прибора на зарядной станции, переход прибора в автоматический режим уборки произойдет после полной зарядки аккумулятора.



### **Использование магнитной ленты**

Магнитная лента предназначена для ограничения зоны передвижения прибора и защиты хрупких предметов, находящихся на полу, от случайного столкновения. При приближении к магнитной ленте прибор распознает ее наличие с помощью датчиков и автоматически изменяет направление движения.

1. Тщательно очистите и просушите зону на полу, на которую предполагается нанести магнитную ленту.
2. Отрежьте полоску магнитной ленты необходимой длины.
3. Снимите бумажное основание с магнитной ленты и аккуратно наклейте ее на пол.

### **Рекомендации по использованию магнитной ленты**

1. Рекомендуется использовать магнитную ленту только на твердых поверхностях (ламинат, паркет, плитка). На мягкие поверхности магнитная лента крепится недостаточно надежно и может со временем оторваться.
2. Магнитная лента не должна располагаться ближе, чем в полутора метрах от зарядной станции, так как она может помешать автоматическому возвращению прибора для подзарядки.
3. При удалении магнитной ленты на полу могут остаться следы клейкого слоя. Они могут быть удалены влажной салфеткой.
4. Магнитная лента является многоразовой. Оригинальный клейкий слой может быть заменен двусторонним скотчем. При повторной установке ленты следите за тем, чтобы она была наклеена лицевой стороной вверх.

### Использование виртуальной стены

Виртуальная стена – это электронное устройство, подающее сигналы, воспринимаемые пылесосом-роботом как физическая преграда. С помощью виртуальной стены вы можете временно ограничить доступ прибора к зонам, не нуждающимся в уборке.

1. Установите виртуальную стену на границе зоны, в которую необходимо ограничить доступ прибора. Выходящий из окошка излучателя сигнал должен формировать виртуальную преграду для пылесоса робота (рис. А5).
2. Нажмите на кнопку включения/выключения питания. Виртуальная стена начнет работать.
3. Для отключения виртуальной стены повторно нажмите кнопку включения/выключения питания.



*Виртуальная стена автоматически отключится после 4 часов непрерывной работы, чтобы избежать разрядки батарей.*

### Зарядка прибора

Когда уровень заряда аккумулятора опускается до критического уровня, прибор автоматически возвращается на зарядную станцию. Если по каким-то причинам прибор не смог вернуться на станцию для подзарядки и полностью разрядился, поместите его на станцию вручную так, чтобы контакты на приборе и зарядной станции совместились. При правильной установке прибора индикатор зарядки аккумулятора на станции должен гореть непрерывно.

### III. УХОД ЗА ПРИБОРОМ

Протрите корпус прибора влажной мягкой тканью.



*ЗАПРЕЩАЕТСЯ помещать корпус прибора под струю воды или погружать в воду.*

*Не используйте при очистке прибора абразивные и химически агрессивные средства, губки с жестким покрытием.*

Щетки прибора, пылесборник, а также фильтры могут быть очищены в теплой проточной воде. При необходимости используйте мягкое моющее средство.

Перед повторной эксплуатацией полностью просушите все части прибора.

Перед хранением очистите и просушите все части прибора. Храните прибор в сухом вентилируемом месте вдали от солнечных лучей и нагревательных приборов.

#### **Очистка фильтров и пылесборника**

1. Нажмите кнопку отсоединения пылесборника и снимите его.
2. Поместите пылесборник над мусорным ведром. Потяните фиксаторы крышки пылесборника на себя, откройте пылесборник.
3. Извлеките фильтрующий картридж. Загрязнения, скопившиеся в пылесборнике, вытряхните в мусорное ведро.
4. Картридж с несъемным тканевым фильтром и поролоновый фильтр промойте в теплой проточной воде.

#### **Очистка датчиков**

Во время длительного использования прибора, датчики, расположенные в нижней части прибора, могут запылиться. Для очистки датчиков переверните прибор и протрите их влажной тканью.

## IV. ПЕРЕД ОБРАЩЕНИЕМ В СЕРВИС-ЦЕНТР

| Неисправность / код ошибки на дисплее                                 | Возможная причина  | Способ устранения  |
|---|--|--|
| Пылесос не работает (не включается), на дисплее код ошибки <b>C13</b> | Аккумулятор прибора не заряжен                                     | Установите прибор на зарядную станцию и зарядите в течение 4 часов                   |
| Аккумулятор пылесоса не заряжается                                    | Отсутствует напряжение в электросети или неисправна электророзетка | Проверьте наличие напряжения в электросети или подключите прибор к исправной розетке |
|   | Зарядная станция не подключена к электросети                       | Установите прибор на зарядную станцию и подключите ее к электросети                  |
| <b>C01</b>  | Прибор накренился, произошел отрыв колес прибора от поверхности    | Установите прибор на ровную поверхность  |
| <b>C02</b>  | Отсутствует или неправильно установлен пылесборник                 | Установите пылесборник в соответствии с указаниями раздела «Эксплуатация прибора»    |
| <b>C03 – C05, C15</b>   | Датчики для определения положения в пространстве запылились        | Проведите очистку датчиков   |

| Неисправность / код ошибки на дисплее | Возможная причина                              | Способ устранения  |
|---------------------------------------|--|--|
| <b>C06</b>                            | Мотор прибора заблокирован                     | Отключите прибор и дайте ему полностью остыть. Если после повторного включения сообщение об ошибке появится вновь, обратитесь в сервис-центр |
| <b>C07 – C11</b>                      | Щетки или колеса прибора заблокированы мусором | Проведите очистку прибора  |
| <b>C12</b>                            | Аккумуляторная батарея перегрелась             | Выключите прибор и дайте ему остыть в течение 30 минут   |
| <b>C16 – C18</b>                      | Прибор застрял                                 | Переместите прибор вручную   |
| <b>C19</b>                            | Аккумуляторная батарея вышла из строя          | Замените батарею   |
| Прибор издает сильный шум             | Частично засорились насадки                    | Удалите образовавшиеся засоры  |
| Прибор самопроизвольно отключился     | Переполен пылесборник                          | Проведите очистку пылесборника   |
|                                       | Аккумулятор прибора разряжен                   | Установите прибор на зарядную станцию и зарядите в течение 4 часов   |

## V. ГАРАНТИЙНЫЕ ОБЯЗАТЕЛЬСТВА

На данное изделие предоставляется гарантия сроком на 2 года с момента приобретения. В течение гарантийного периода изготовитель обязуется устранить путем ремонта, замены деталей или замены всего изделия любые заводские дефекты, вызванные недостаточным качеством материалов или сборки. Гарантия вступает в силу только в том случае, если дата покупки подтверждена печатью магазина и подписью продавца на оригинальном гарантийном талоне. Настоящая гарантия признается лишь в том случае, если изделие применялось в соответствии с руководством по эксплуатации, не ремонтировалось, не разбиралось и не было повреждено в результате неправильного обращения с ним, а также сохранена полная комплектность изделия. Данная гарантия не распространяется на естественный износ изделия и расходные материалы (фильтры, лампочки, антипригарные покрытия, уплотнители и т. д.).

Срок службы изделия и срок действия гарантийных обязательств на него исчисляются со дня продажи или с даты изготовления изделия (в случае, если дату продажи определить невозможно).

Дату изготовления прибора можно найти в серийном номере, расположенном на идентификационной наклейке на корпусе изделия. Серийный номер состоит из 13 знаков. 6-й и 7-й знаки обозначают месяц, 8-й — год выпуска устройства.

Установленный производителем срок службы прибора составляет 3 года со дня его приобретения при условии, что эксплуатация изделия производится в соответствии с данным руководством и применимыми техническими стандартами.

*Упаковку, руководство пользователя, а также сам прибор необходимо утилизировать в соответствии с местной программой по переработке отходов. Не выбрасывайте такие изделия вместе с обычным бытовым мусором.*



© REDMOND. Все права защищены. 2015

Воспроизведение, передача, распространение, перевод или другая переработка данного документа или любой его части без предварительного письменного разрешения правообладателя запрещены.

Produced by Redmond Industrial Group LLC  
One Commerce Plaza, 99 Washington Ave, Ste. 805A,  
Albany, New York, 12210, United States  
[www.redmond.company](http://www.redmond.company)  
[www.multivarka.pro](http://www.multivarka.pro)  
Made in China

RV-R400-UM-1