

brother®

1 ПЕРЕД НАЧАЛОМ РАБОТЫ

2 ОСНОВНЫЕ ОПЕРАЦИИ

3 ОСНОВНЫЕ СТРОЧКИ

4 ПРИЛОЖЕНИЕ

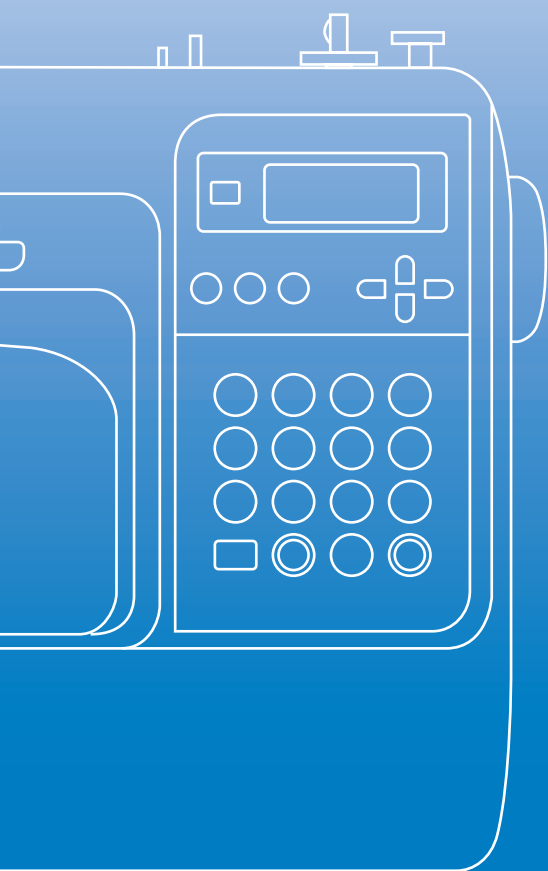

Руководство пользователя

Компьютеризированная швейная машина
Product Code (Код продукта): 885-V14



Инструкции по технике безопасности

Обязательно прочитайте эти инструкции по технике безопасности перед использованием швейной машины.

Эта машина предназначена только для бытового применения.

ОПАСНО! - Во избежание поражения электрическим током:

1 Всегда отключайте машину от электрической сети сразу после использования, при очистке, при выполнении любых регулировок, разрешенных пользователю и описанных в данном руководстве, или перед тем как оставить машину без присмотра.

ВНИМАНИЕ! - Во избежание возгорания, поражения электрическим током, ожогов или травм.

2 **Обязательно** отсоединяйте машину от электросети при снятии крышек, смазке или выполнении любых других регулировок, описанных в данном руководстве:

- Чтобы отключить машину от сети, установите сетевой выключатель в положение “О” (Выключение) и затем выньте вилку кабеля питания из розетки. **При отключении машины от сети** не вытягивайте вилку за кабель питания.
- Включайте вилку кабеля питания прямо в розетку электросети. Не пользуйтесь удлинителями.
- **Обязательно** отключайте машину от сети в случае отключения энергии.

3 **Запрещается** использовать швейную машину, если у нее поврежден кабель питания или вилка, если машина плохо работает, если ее уронили или повредили или если в машину попала вода. В этих случаях машину следует сдать дилеру или в авторизованный сервисный центр для проверки, ремонта и наладки ее электрической или механической части.

Если при хранении или использовании машины появляются необычные признаки (запах, нагрев, изменение цвета, деформация и т. п.), прекратите работу и немедленно отсоедините кабель питания от розетки.

При транспортировке швейной машины обязательно переносите, взявшись за ручку. Если поднимать швейную машину, взявшись за любую другую ее часть, то возможно повреждение или падение машины, что может привести к травме.

При перенесении швейной машины будьте осторожны и не делайте резких движений, поскольку резкие движения могут привести к травмам спины или колен.

4 Всегда следите за чистотой на рабочем месте:

- Запрещается работать на машине при закрытых вентиляционных отверстиях. Следите за чистотой вентиляционных отверстий машины и педали, своевременно очищайте их от пыли, грязи, обрывков ткани и ворса.
- **Не кладите на педаль** никаких предметов.
- **Не используйте** удлинители. Включайте вилку кабеля питания прямо в розетку электропитания.
- **Не роняйте в отверстия** машины и не вставляйте в них **никакие посторонние предметы**.
- **Не используйте** машину в помещениях, в которых распыляются какие-либо аэрозоли или применяется чистый кислород.
- **Не используйте** машину вблизи от источников тепла (таких как плита или утюг); в противном случае машина, кабель питания или швейное изделие могут загореться, что приведет к пожару или поражению электрическим током.
- **Не устанавливайте** швейную машину на неровной поверхности (например на неустойчивом или наклонном столе), так как это может привести к падению машины и, как следствие, к получению травмы.

5 Особая осторожность требуется при шитье:

- **Всегда** внимательно следите за иглой. Не используйте погнутые или поврежденные иглы.
- Держите пальцы на расстоянии от **всех движущихся** частей машины. Будьте особенно осторожны при работе в непосредственной близости к игле.
- При выполнении любых операций в зоне иглы выключайте машину, установив выключатель питания в положение “О”.
- **Не используйте** поврежденную или ненадлежащую игольную пластину, поскольку это может привести к поломке иглы.
- **Не тяните и не толкайте** материал во время шитья. Прострачивая материал в ручном режиме, строго следуйте инструкциям, чтобы не погнуть и не сломать иглу.

6 Не допускается **использование машины в качестве игрушки**:

- Необходимо быть особенно внимательным, когда машина используется детьми или когда во время работы на машине рядом находятся дети.
- Пластиковый пакет, в который упакована швейная машина, следует выбросить или хранить так, чтобы он не попал в руки детям. Ни в коем случае не разрешайте детям играть с пакетом, так как при неосторожном обращении с ним они могут задохнуться.
- **Используйте** швейную машину только в помещении.

7 Для обеспечения длительного срока эксплуатации машины:

- Не храните машину под прямыми солнечными лучами или в условиях высокой влажности. Не используйте и не храните машину вблизи электрообогревателя, включенного утюга, галогенной лампы или других источников тепла.
- Для чистки корпуса используйте только нейтральные мыльные растворы и моющие средства. Категорически запрещается использование бензина, растворителя и абразивных чистящих порошков, поскольку это может привести к повреждению корпуса машины.
- Перед заменой или установкой прижимной лапки, иглы или любых других частей следует обязательно просмотреть руководство по эксплуатации, чтобы правильно выполнять все необходимые операции.

8 Для ремонта или наладки машины:

- В случае выхода из строя лампочки подсветки (светодиодной) ее замена должна производиться официальным дилером Brother.
- При поломке машины или необходимости ее наладки следует перед самостоятельным выполнением осмотра и регулировки машины сначала просмотреть таблицу поиска неисправностей в Приложении данного руководства по эксплуатации. Если самостоятельно устранить неисправность не удастся, обратитесь к авторизованному дилеру Brother.

Используйте машину только по ее прямому назначению, как описано в настоящем руководстве.

Используйте только те принадлежности, которые рекомендованы изготовителем и указаны в данном руководстве.

Сохраните эти инструкции.

Содержимое настоящего руководства и эксплуатационные характеристики могут быть изменены без предварительного уведомления.

Дополнительную информацию об изделии вы можете получить, посетив наш веб-сайт по адресу www.brother.com

ДЛЯ ВЕЛИКОБРИТАНИИ, ИРЛАНДИИ, МАЛЬТЫ И КИПРА

ВНИМАНИЕ!

- При замене предохранителя в вилке кабеля питания используйте предохранители с сертификацией ASTA по стандарту BS 1362 (т. е. с маркировкой ) с номиналом, указанным на вилке.
- Обязательно установите крышку предохранителя. Запрещается использовать вилку, если не установлена крышка предохранителя.
- Если имеющаяся розетка электросети не подходит к вилке кабеля питания машины, обратитесь к дилеру для получения соответствующего кабеля питания .

ДЛЯ СТРАН С НАПРЯЖЕНИЕМ 220–240

В ПЕРЕМЕННОГО ТОКА И МЕКСИКИ

Данное устройство не предназначено для использования людьми (в том числе детьми) с ограниченными физическими, сенсорными или умственными возможностями или не имеющими достаточных знаний и навыков, за исключением случаев, когда наблюдение за ними или их обучение проводится лицами, отвечающими за их безопасность. Следите за детьми и не допускайте, чтобы они играли с данным устройством.

Содержание

Инструкции по технике безопасности	1
Введение	8
Характеристики швейной машины	8
Принадлежности	9
Принадлежности в комплекте поставки	9
Дополнительные принадлежности.....	10
Узлы и детали машины и их функции	11
Швейная машина	11
Зона иглы и прижимной лапки	12
Кнопки управления.....	12
Панель управления.....	13

ПОДГОТОВКА К РАБОТЕ **15**

Включение и выключение машины	16
Меры предосторожности, относящиеся к электропитанию	16
Включение машины	17
Выключение машины	17
Информация на ЖК-дисплее	18
Изменение настроек машины	19
Изменение настроек	19
Настройка яркости ЖК-дисплея.....	21
Намотка и установка шпульки	22
Меры предосторожности	22
Намотка шпульки.....	22
Установка шпульки	26
Заправка верхней нити	28
Заправка верхней нити.....	28
Заправка нити в иглу	31
Заправка нити в иглу вручную (без нитевдевателя)	33
Использование двойной иглы	33
Вытягивание нижней нити	36
Замена иглы	37
Меры предосторожности при обращении с иглами	37
Типы игл и их применение	38
Проверка иглы	39
Замена иглы	39
Замена прижимной лапки	41
Меры предосторожности при работе с прижимной лапкой	41
Замена прижимной лапки.....	41
Снятие держателя прижимной лапки	43
Использование дополнительной шагающей лапки	44
Обработка трубчатых или больших деталей	46
Обработка трубчатых деталей	46
Обработка больших деталей материала.....	46

ОСНОВНЫЕ ОПЕРАЦИИ **49**

Шитье	50
Общий порядок действий	50
Размещение материала.....	51
Начало шитья	52
Закрепление строчки	54
Обрезка нитей	56

Регулировка натяжения нити	57
Изменение натяжения верхней нити	57
Настройка ширины строчки и длины стежка	58
Настройка ширины строчки	58
Настройка длины стежка	59
Полезные функции	60
Изменение положения иглы при остановке	60
Автоматическое выполнение обратных/закрепляющих стежков	60
Полезные советы	62
Пробное шитье	62
Изменение направления шитья	62
Шитье по кривой линии	62
Работа с толстым материалом	62
Работа с тонким материалом	63
Работа с эластичным материалом	63
Шитье с одинаковым припуском на шов	64

ОСНОВНЫЕ СТРОЧКИ

65

Выбор строчки	66
Выбор вида и рисунка строчки	66
Выбор строчки	67
Краеобметочные строчки	71
Обметывание краев с краеобметочной лапкой “G”	71
Обметывание краев с лапкой для строчки “зигзаг” “J”	72
Обметывание краев с помощью бокового ножа (дополнительный узел)	73
Простые строчки	75
Простые строчки	75
Потайные подшивочные строчки	77
Обметывание петель/пришивание пуговиц	79
Обметывание петель	80
Пришивание пуговиц	84
Вшивание молнии	86
Вшивание молнии по центру	86
Вшивание боковой молнии	88
Работа с эластичным материалом и эластичной тесьмой	91
Эластичная строчка	91
Пришивание эластичной тесьмы	91
Апликация, пэчворк и выстегивание	93
Пришивание аппликаций	94
Пэчворк (лоскутное шитье)	95
Стачивание	95
Выстегивание	96
Выстегивание со свободной подачей материала	97
Атласное шитье с использованием регулятора скорости	98
Закрепляющие строчки	100
Тройная эластичная строчка	100
Закрепки	100
Обметывание глазков	102
Декоративная строчка	103
Строчка-мережка	104
Фестонная строчка	105
Украшение сборками или буфами	105
Строчка-ракушка	106
Декоративное стачивание	107
Мережки	107
Выполнение различных встроенных декоративных рисунков	110
Выполнение красивых декоративных строчек	110
Вышивание рисунков	110

Комбинирование рисунков	111
Выполнение повторяющихся рисунков	112
Проверка выбранного рисунка	112
Зеркальное отражение рисунка	113
Сохранение рисунков	114
Вызов рисунка	115
Калибровка рисунка.....	116

ПРИЛОЖЕНИЕ

119

Настройки строчек.....	120
Основные строчки.....	120
Другие виды строчек	124
Уход и техническое обслуживание	126
Ограничения, касающиеся смазки.....	126
Наружная очистка машины	126
Очистка челночного устройства	126
Снятие игольной пластины	127
Поиск и устранение неисправностей	128
Устранение распространенных неисправностей	128
Верхняя нить натянута	128
Запутавшаяся нить на изнаночной стороне материала	129
Неправильное натяжение нити	131
Материал застрял в машине и не вытаскивается из нее	132
Если нить запуталась под седлом устройства намотки шпульки:	135
Список проблем	137
Сообщения об ошибках	141
На ЖК-дисплее ничего не видно	143
Звуковая сигнализация	143
Отключение звуковой сигнализации	143
Указатель	145

Введение

Благодарим вас за покупку этой швейной машины. Перед началом эксплуатации швейной машины внимательно прочитайте раздел “Инструкции по технике безопасности” (с. 1), а затем изучите настоящее руководство, чтобы правильно использовать различные функции машины и выполнять различные операции. Храните руководство в легкодоступном месте, чтобы при необходимости получить всю необходимую информацию.

Характеристики швейной машины

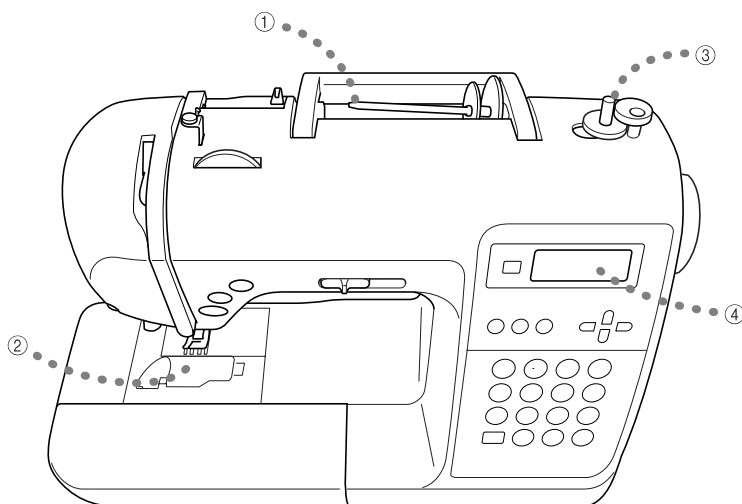

- ① **Удобная заправка верхней нити**
Катушка с нитью может быть установлена с передней стороны машины, что позволяет легко заправить верхнюю нить. Кроме того, нить легко и быстро заправляется в иглу (с. 28).
- ② **Быстрая заправка нижней нити**
Приступить к шитью можно без предварительного вытягивания нижней нити (с. 26).
- ③ **Простая намотка шпульки**
Намотка шпульки осуществляется легко и быстро (с. 22).
- ④ **Встроенные строчки**
Вы можете выбрать любую из встроенных строчек: основные, декоративные или символные строчки.

Принадлежности

При получении машины проверьте наличие перечисленных ниже принадлежностей. Если какие-либо из них отсутствуют или повреждены, обратитесь к дилеру.

Принадлежности в комплекте поставки

В коробке должны находиться следующие компоненты.

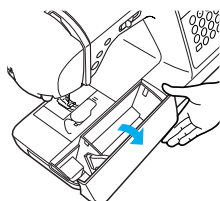

Примечание

- Винт крепления держателя прижимной лапки можно приобрести у дилера. (номер по каталогу: ХА4813-051)

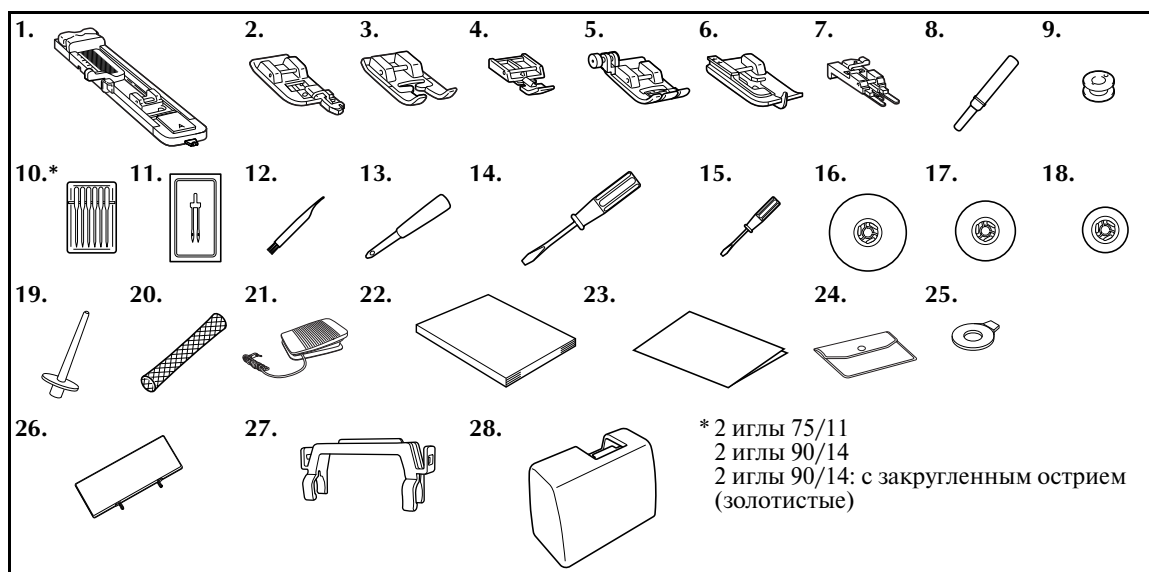

№	Наименование	Номер по каталогу	№	Наименование	Номер по каталогу
1	Лапка для обметывания петель "А"	XC2691-033	16	Колпачок катушки (большой)	130012-024
2	Краеобметочная лапка "G"	XE6305-101	17	Колпачок катушки (средний)	XE1372-001
3	Лапка для вышивания монограмм "N"	XD0810-031	18	Колпачок катушки (малый)	130013-124
4	Лапка для вшивания молнии "J"	X59370-021	19	Стержень для второй катушки	XE2241-001
5	Лапка для строчки "зигзаг" "J"	XC3021-051	20	Сетка для катушки	XA5523-020
6	Лапка для потайной строчки "R"	XE2650-001	21	Педадь	XD0501-121 (для стран ЕС) XC8816-021 (другие страны)
7	Лапка для пришивания пуговиц "M"	XE2643-001			
8	Вспарыватель	XZ5082-001	22	Руководство по эксплуатации	XE2414-201
9	Шпулька (4 шт.)	SFB (XA5539-151)	23	Краткий справочник	XE2416-001
10	Набор игл	X58358-021	24	Сумка для принадлежностей	XC4487-021
11	Двойная игла	X59296-121	25	Дискообразная отвертка	XC1074-051
12	Щеточка для очистки	X59476-021	26	Справочная таблица	XE2441-001
13	Прошивка	XZ5051-001	27	Держатель для справочной таблицы	XE2238-001
14	Отвертка (большая)	XC8349-021	28	Жесткий футляр	XE2446-001
15	Отвертка (малая)	X55468-021			

■ Закрепление справочной таблицы

В справочной таблице приведены строчки и соответствующие им номера. Под номером строчки стоит буква (A, G, J, N или R), соответствующая прижимной лапке, которую следует использовать.

Закрепите справочную таблицу на держателе для справочной таблице и затем закрепите держатель на ручке швейной машины как показано на рисунке ниже.

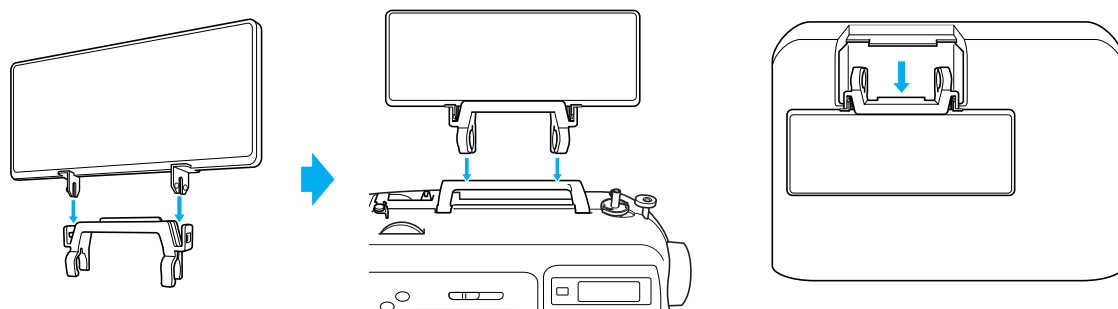

Дополнительные принадлежности

Данные принадлежности являются дополнительными и приобретаются отдельно.

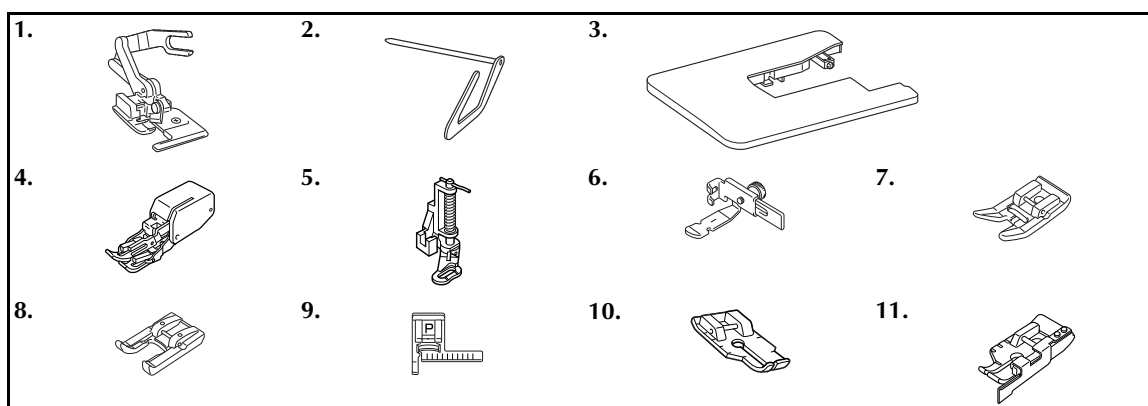

№	Наименование	Номер по каталогу	№	Наименование	Номер по каталогу
1	Боковой нож	F054 (XC3879-152)	7	Скользящая лапка	F007N (XC1949-052)
2	Направляющая для выстигивания	F016N (XC2215-052)	8	Лапка с открытым мыском	F060 (XE1094-101)
3	Столик	WT8 (XE2472-001)			F027N (XC1964-052)
4	Шагающая лапка	F033N (XC2214-052)	9	Направляющая лапка "P"	F035N (XC1969-052)
5	Стегальная лапка	F005N (XC1948-052)	10	Стегальная лапка 1/4 дюйма	F001N (XC1944-052)
6	Регулируемая лапка для вшивания молнии/канта	F036N (XC1970-052)	11	Стегальная лапка 1/4 дюйма с направляющей	F057 (XC7416-252)



Напоминание

- Дополнительные аксессуары или детали можно приобрести у ближайшего авторизованного дилера.
- Все спецификации отвечают состоянию на момент издания руководства. Коды изделий (номера по каталогу) могут быть изменены без предварительного уведомления.
- Полный список дополнительных принадлежностей, имеющихся для данной швейной машины, можно получить у дилера Brother.

Узлы и детали машины и их функции

Ниже приведены наименования различных узлов и деталей швейной машины и описаны их функции. Перед началом эксплуатации машины внимательно прочтите эти описания.

Швейная машина

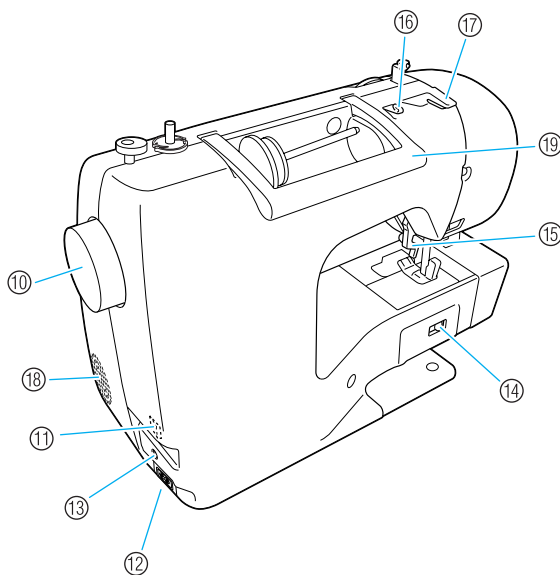
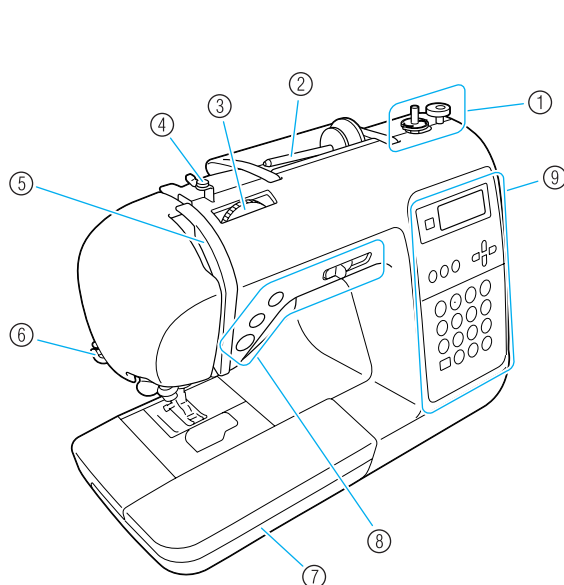

- ① **Устройство намотки шпульки (с. 22)**
Служит для намотки нити на шпульку.
- ② **Стержень для катушки (с. 22, 28)**
Этот стержень предназначен для установки катушки с нитью.
- ③ **Регулятор натяжения нити (с. 57)**
Служит для изменения натяжения верхней нити.
- ④ **Нитенаправитель для намотки шпульки и натяжной диск (с. 22)**
При намотке нити на шпульку проведите нить под этим нитенаправителем и вокруг натяжного диска.
- ⑤ **Рычаг нитепритягивателя (с. 30)**
Заведите нить в прорезь рычага нитепритягивателя в направлении справа налево.
- ⑥ **Устройство для обрезки нити (с. 56)**
Для обрезки пропустите нить через это устройство.
- ⑦ **Плоская платформа (с. 46)**
Отделение плоской платформы предназначено для хранения прижимных лапок и шпулек. Снимайте плоскую платформу при обработке трубчатых деталей (таких как манжеты).
- ⑧ **Кнопки управления (с. 12)**
Эти кнопки и регулятор используются для включения швейной машины и опускания и поднимания иглы.
- ⑨ **Панель управления (с. 13)**
Используется для выбора строчек и различных параметров строчек.
- ⑩ **Маховик**
При вращении маховика на себя выполняется один стежок или поднимается/опускается игла.
- ⑪ **Выключатель питания (с. 17)**
Используется для включения и выключения швейной машины.
- ⑫ **Гнездо подключения кабеля питания (с. 17)**
Вставьте в это гнездо разъем кабеля питания.
- ⑬ **Гнездо подключения педали (с. 52)**
Вставьте в это гнездо разъем кабеля педали.
- ⑭ **Переключатель положения гребенок транспортера (с. 85)**
Используется для опускания гребенок транспортера.
- ⑮ **Рычаг прижимной лапки (с. 28)**
При поднимании и опускании этого рычага прижимная лапка соответственно поднимается или опускается.
- ⑯ **Нитенаправитель (с. 24)**
При намотке нити на шпульку и заправке нити проведите нить под этим нитенаправителем.
- ⑰ **Крышка нитенаправителя (с. 24)**
При намотке нити на шпульку и заправке нити проведите нить под этим нитенаправителем.
- ⑱ **Вентиляционное отверстие**
Обеспечивает циркуляцию воздуха для охлаждения двигателя.
- ⑲ **Ручка**
Служит для переноски швейной машины.

Зона иглы и прижимной лапки

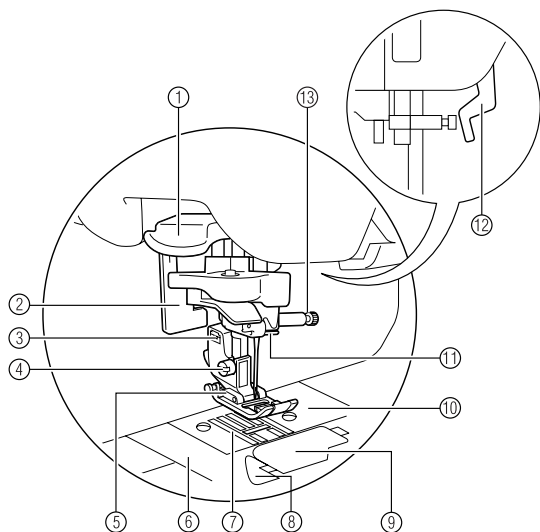





- ① **Рычажок нитевдевателя**
Нитевдеватель служит для заправки нити в иглу.
- ② **Рычажок обметывания петель**
Опускайте рычажок обметывания петель при обметывании петель или закрепке.
- ③ **Держатель прижимной лапки**
На этот держатель устанавливается прижимная лапка.

- ④ **Винт крепления держателя лапки**
Винт крепления держателя лапки предназначен для фиксации прижимной лапки.
- ⑤ **Прижимная лапка**
Прижимная лапка обеспечивает прижим материала во время шитья. Устанавливайте лапку, соответствующую выбранной строчке.
- ⑥ **Крышка игольной пластины**
Крышка игольной пластины снимается для очистки шпульного колпачка и челнока.
- ⑦ **Гребенки транспортера**
Гребенки транспортера обеспечивают подачу материала.
- ⑧ **Быстрый заправщик нижней нити**
Позволяет начать шитье без предварительного вытягивания нижней нити.
- ⑨ **Крышка челночного устройства/челнок**
Крышка челночного устройства снимается для установки шпульки в челнок.
- ⑩ **Игольная пластина**
На игольной пластине нанесена разметка для выполнения прямых швов.
- ⑪ **Нитенаправитель игловодителя**
Пропустите верхнюю нить через нитенаправитель игловодителя.
- ⑫ **Рычаг прижимной лапки**
При поднятии и опускании этого рычага прижимная лапка соответственно поднимается или опускается.
- ⑬ **Винт иглодержателя**
Винт иглодержателя предназначен для фиксации иглы.

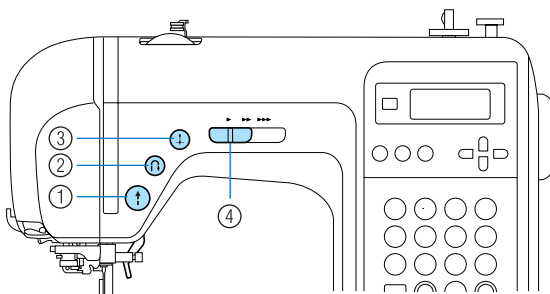
Кнопки управления

Кнопки управления помогают легко выполнять основные операции.









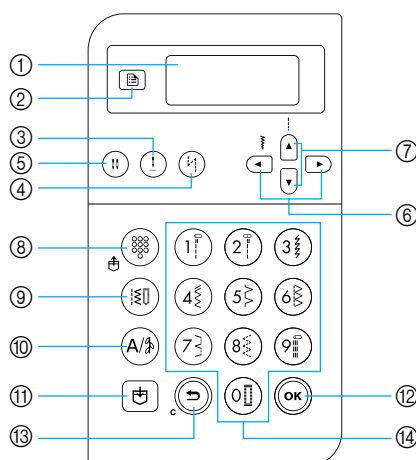

- ① **Кнопка “Пуск/Стоп”** 
Нажимайте кнопку “Пуск/Стоп” для начала или остановки шитья. Если после начала шитья удерживать эту кнопку нажатой, машина будет шить на малой скорости. При остановке шитья игла опускается в материал. Подробнее см. раздел “Начало шитья” (с. 52).
- ② **Кнопка обратных/закрепляющих стежков** 
Используйте эту кнопку для выполнения обратных или закрепляющих стежков. Для выполнения обратных стежков нажмите и удерживайте кнопку в нажатом положении. Закрепляющие стежки выполняются прошиванием 3-5 стежков один поверх другого. Подробнее см. раздел “Закрепление строчки” (с. 54).
- ③ **Кнопка позиционирования иглы** 
Нажимайте кнопку позиционирования иглы для поднятия или опускания иглы. При двукратном нажатии этой кнопки прошивается один стежок.
- ④ **Регулятор скорости шитья**
Для выбора нужной скорости шитья сдвиньте регулятор скорости влево или вправо. Чтобы уменьшить скорость шитья, сдвиньте регулятор скорости влево. Чтобы увеличить скорость шитья, сдвиньте регулятор вправо.







Панель управления

На панели управления, расположенной справа на передней стороне швейной машины, находятся ЖК-дисплей (жидкокристаллический дисплей) и кнопки для настройки и выбора различных швейных операций.



- ① **ЖК-дисплей (жидкокристаллический дисплей)**
ЖК-дисплей (жидкокристаллический дисплей) отображает настройки для выбранной строчки и сообщения об ошибках (некорректных операциях). Описанные ниже кнопки ② и ⑥ – ⑭ используются для отображения и выбора различных настроек. Подробнее см. раздел “Информация на ЖК-дисплее” (с. 18).
- ② **Кнопка выбора настроек** 
Для выбора настроек швейных операций (например, зеркальное отображение слева/справа) или иных настроек (например, звуковая сигнализация).
- ③ **Кнопка позиционирования иглы** 
При нажатии этой кнопки игла поднимается или опускается.
- ④ **Кнопка автоматического реверса/закрепления** 
Для включения функции автоматического выполнения обратных/закрепляющих стежков. Повторное нажатие кнопки отключает эту функцию.
- ⑤ **Кнопка выбора иглы (одиночной/двойной)** 
Для выбора режима шитья двойной или одиночной иглой. Каждое нажатие этой кнопки переключает машину с режима шитья одиночной иглой на режим шитья двойной иглой и обратно.
- ⑥ **Кнопки выбора ширины строчки**
Нажатием кнопки  или  выбирается нужная ширина строчки.
- ⑦ **Кнопки выбора длины стежка**
Нажатием кнопки  или  выбирается нужная длина стежка.

■ Кнопки режимов строчки (⑧-⑩)

- ⑧ **Кнопка стандартных основных строчек/сохраненных рисунков** 
Нажимайте эту кнопку для выбора основной строчки, обозначенной на цифровой кнопке, или вызова сохраненного рисунка. Каждое нажатие этой кнопки переключает машину с режима стандартных основных строчек на режим сохраненных рисунков и обратно.
- ⑨ **Кнопка основных строчек** 
Нажимайте эту кнопку для выбора прямой строчки, строчки “зигзаг”, строчки для обметывания петель, потайной подшивочной, декоративной, атласной или крестовидной строчки. Номер нужной строчки вводится с цифровой клавиатуры.
- ⑩ **Кнопка символьных/основных декоративных строчек** 
Нажатие этой кнопки переключает машину в режим символьной строчки или основной декоративной строчки, где можно комбинировать рисунки. При каждом нажатии этой кнопки машина переключается из режима основной декоративной строчки в режим символьной строчки и обратно.
- ⑪ **Кнопка памяти** 
Нажимайте эту кнопку для сохранения в памяти швейной машины рисунков строчки (например комбинированных рисунков).
- ⑫ **Кнопка “ОК”** 
Нажимайте эту кнопку для подтверждения выбора или выполнения операции.
- ⑬ **Кнопка отмены** 
Нажимайте эту кнопку для отмены операции и возврата к предыдущему экрану. Кроме того, нажатие этой кнопки удаляет последний рисунок, добавленный при комбинировании символьных или декоративных строчек.
- ⑭ **Цифровые кнопки**
Эти кнопки служат для быстрого выбора одной из десяти наиболее часто используемых строчек. При выборе других строчек с помощью этих кнопок вводится номер нужной строчки.

1

ПОДГОТОВКА К РАБОТЕ

В этой главе описаны различные подготовительные операции, выполняемые перед началом шитья.

Включение и выключение машины	16
Меры предосторожности, относящиеся к электропитанию	16
Включение машины	17
Выключение машины	17
Информация на ЖК-дисплее	18
Изменение настроек машины	19
Изменение настроек	19
Настройка яркости ЖК-дисплея	21
Намотка и установка шпульки	22
Меры предосторожности	22
Намотка шпульки	22
Установка шпульки	26
Заправка верхней нити	28
Заправка верхней нити	28
Заправка нити в иглу	31
Заправка нити в иглу вручную (без нитевдевателя)	33
Использование двойной иглы	33
Вытягивание нижней нити	36
Замена иглы	37
Меры предосторожности при обращении с иглами	37
Типы игл и их применение	38
Проверка иглы	39
Замена иглы	39
Замена прижимной лапки	41
Меры предосторожности при работе с прижимной лапкой	41
Замена прижимной лапки	41
Снятие держателя прижимной лапки	43
Использование дополнительной шагающей лапки	44
Обработка трубчатых или больших деталей	46
Обработка трубчатых деталей	46
Обработка больших деталей материала	46

Включение и выключение машины

В этом разделе описан порядок включения и выключения швейной машины.

Меры предосторожности, относящиеся к электропитанию

Соблюдайте следующие меры предосторожности, относящиеся к электропитанию машины.



ВНИМАНИЕ!

- В качестве источника питания используйте только бытовую электросеть. Использование другого источника может привести к возгоранию, поражению электрическим током или повреждению машины.
- Убедитесь, что вилка кабеля питания надежно вставлена в розетку, а разъем – в соответствующее гнездо на машине.
- Не подключайте вилку кабеля питания к неисправной розетке.
- Выключайте машину и вынимайте вилку из розетки в следующих случаях:
 - Если вы оставляете машину без присмотра
 - По окончании работы на машине
 - При сбое электропитания во время работы
 - Если машина работает с перебоями из-за плохих электрических соединений или по иным причинам
 - Во время грозы



ОСТОРОЖНО!

- Используйте только кабель питания из комплекта поставки.
- Не используйте удлинители или разветвители, в которые включено несколько бытовых приборов. Это может привести к возгоранию или поражению электрическим током.
- Не дотрагивайтесь до вилки мокрыми руками. Это может привести к поражению электрическим током.
- При отключении машины от сети электропитания сначала выключите машину сетевым выключателем. Для отключения швейной машины от сети электропитания беритесь только за вилку кабеля питания. Не тяните за кабель питания – это может привести к его повреждению и стать причиной возгорания или поражения электрическим током.
- Не допускайте повреждения кабеля питания, его обрывов, растягивания, перегибов, перекручивания или образования узлов. Не производите никаких модификаций кабеля питания. Не ставьте на кабель питания тяжелые предметы. Не подвергайте кабель питания воздействию повышенной температуры. Все это может привести к повреждению кабеля питания и стать причиной возгорания или поражения электрическим током. В случае повреждения кабеля питания или вилки отправьте швейную машину авторизованному дилеру Brother для ремонта.
- Если швейная машина не используется в течение длительного времени, выньте вилку из розетки. В противном случае может произойти возгорание.

Включение машины

Подготовьте кабель питания, входящий в комплект поставки.

- 1 Проверьте, что швейная машина выключена (выключатель питания в положении “0”), и вставьте разъем кабеля питания в гнездо на правой стороне машины.
- 2 Вставьте вилку кабеля питания в розетку электросети.

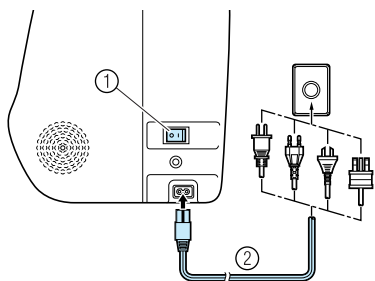

- 1 Выключатель питания
- 2 Кабель питания

- 3 Нажмите на правую часть выключателя питания, расположенного с правой стороны машины (установите его в положение “I”).

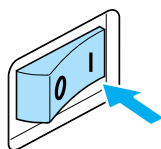

- ▶ При включении питания машины загорается лампочка подсветки и включается ЖК-дисплей.

Выключение машины

По окончании работы на швейной машине ее необходимо выключить. Швейную машину следует выключать также перед ее перенесением на другое место.

- 1 Убедитесь, что машина остановилась.
- 2 Нажмите на левую часть выключателя питания с правой стороны машины (установите его в положение “0”).

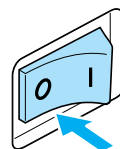

- ▶ При выключении питания машины лампочка подсветки гаснет, а ЖК-дисплей выключается.

- 3 Выньте вилку кабеля питания из розетки электросети. Отсоединяя кабель питания от розетки, беритесь за вилку.
- 4 Выньте разъем кабеля питания из гнезда на машине.

Примечание

- Если во время работы машины произошло аварийное отключение электропитания, выключите машину и выньте вилку из розетки. При повторном пуске машины выполните все необходимые действия.

Информация на ЖК-дисплее

ЖК-дисплей, расположенный справа на передней стороне машины, служит для отображения настроек выбранной строчки и сообщений об ошибках в случае неправильного выполнения тех или иных операций. На ЖК-дисплее отображается следующая информация.

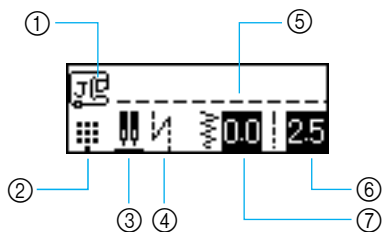

- ① Используемая прижимная лапка
- ② Режим строчки
- ③ Двойная игла/позиция иглы при остановке
- ④ Автоматическое выполнение обратных/закрепляющих стежков
- ⑤ Выбранная строчка
- ⑥ Длина стежка (мм)
- ⑦ Ширина строчки (мм)



Напоминание

- Подробнее о сообщениях об ошибках при неправильном выполнении операций см. “Сообщения об ошибках” (с. 141).

Изменение настроек машины

С панели управления можно изменять различные настройки швейной машины и корректировать выполнение тех или иных операций.

Изменение настроек

Ниже описан общий порядок изменения настроек машины.

- 1 Включите швейную машину.

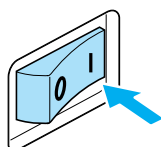



- ▶ Включается ЖК-дисплей.

- 2 Нажмите кнопку  (Кнопка выбора настроек) на панели управления.

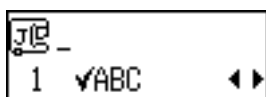
- ▶ Появляется экран настройки.



- 3 Кнопками  или  (Кнопки выбора длины стежка) выберите нужный параметр строчки или машины.

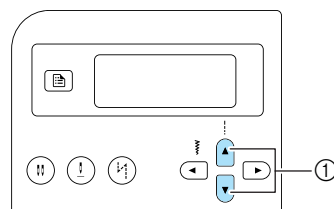

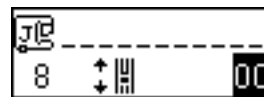
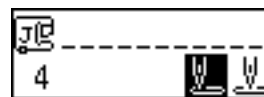

- ① Кнопки выбора длины стежка

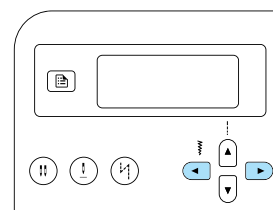

- 4 С помощью кнопок  или  (Выбор ширины строчки) выберите нужную настройку.



- ▶ Настройка изменена.

- 5 Нажмите кнопку  (Кнопка "ОК") или  (Отмена).

- ▶ Появляется исходный экран строчки.

■ Перечень параметров строчек или швейной машины

Ниже перечислены настраиваемые параметры строчек или швейной машины. Подробную информацию по каждому параметру см. на соответствующих страницах руководства.

Параметр	Значок	Описание	Справка
Проверка рисунка		Позволяет проверять комбинированные строчки.	с. 112
Зеркальное отражение		Зеркальное отражение рисунка строчки относительно вертикальной оси.	с. 113
Повторяющийся/одиночный рисунок		Выбор однократного или многократного выполнения рисунка строчки.	с. 112
Исходное положение иглы		Выбор положения иглы для прямой строчки, автоматически занимаемого иглой при включении машины.	-
Регулировка ширины строчки		Позволяет изменять ширину строчки регулятором скорости шитья.	с. 98
Зуммер		Включает или отключает звуковой сигнал при каждом нажатии кнопок панели управления.	с. 143
Яркость ЖК-дисплея		Настройка яркости ЖК-дисплея.	с. 21
Калибровка рисунка по вертикали		Выравнивание расположения деталей рисунка по вертикальной оси.	с. 116







Напоминание

- В таблице выделены настройки, установленные как параметры по умолчанию.

Настройка яркости ЖК-дисплея

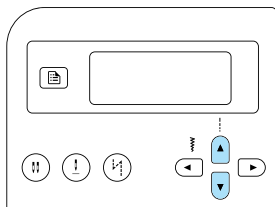

Яркость ЖК-дисплея можно настраивать.

- 1 Нажмите кнопку  (Кнопка выбора настроек) на панели управления, затем с помощью кнопок  или  (Выбор длины стежка) выберите .

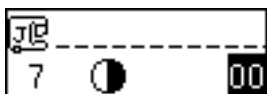

- ▶ Появляется экран настройки яркости ЖК-дисплея.



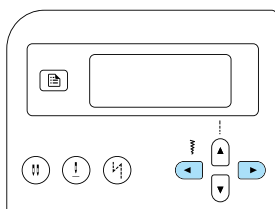

- 2 Чтобы увеличить яркость ЖК-дисплея, нажмите кнопку  (Выбор ширины строчки). Чтобы уменьшить яркость ЖК-дисплея, нажмите кнопку  (Выбор ширины строчки).

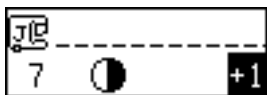

- ▶ Яркость ЖК-дисплея изменена.



- 3 Нажмите кнопку  (Кнопка "ОК") или  (Отмена).

- ▶ Появляется исходный экран строчки.

Намотка и установка шпульки

В этом разделе описывается намотка шпульки и ее установка в машину.

Меры предосторожности

Соблюдайте перечисленные ниже меры предосторожности, относящиеся к обращению со шпулками.

! ОСТОРОЖНО!

- Используйте только шпульку (номер по каталогу: SFB(XA5539-151)), предназначенную специально для этой швейной машины. Использование каких-либо иных шпулек может привести к травме или повреждению машины.
- Шпулька, входящая в комплект поставки, разработана специально для этой швейной машины. Если использовать шпульки, предназначенные для других моделей, машина не будет работать надлежащим образом. Используйте только шпульку из комплекта поставки или шпульку того же типа (номер по каталогу: SFB(XA5539-151)).

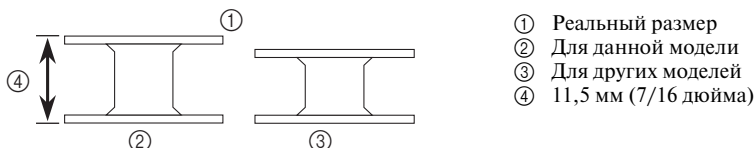

Намотка шпульки

Намотайте шпульку, чтобы подготовить нижнюю нить для шитья.

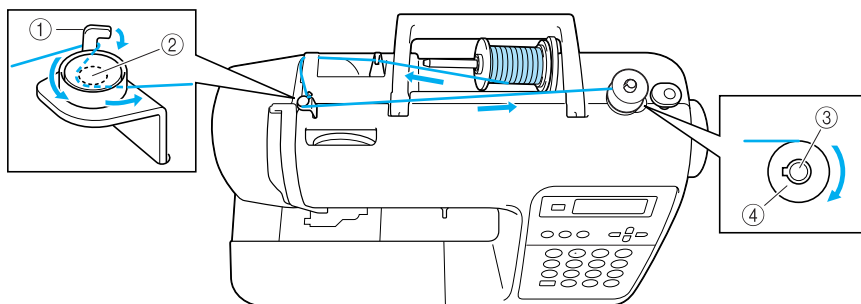

- ① Крючок нитенаправителя для намотки шпульки
- ② Натяжной диск
- ③ Вал устройства намотки шпульки
- ④ Шпулька



Напоминание

- Последовательность заправки нити для намотки шпульки обозначена на машине пунктирной линией. Заправьте нить в соответствии с этими обозначениями.

1 Включите швейную машину.

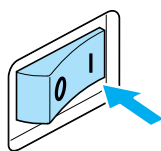

2 Наденьте шпульку на вал устройства намотки таким образом, чтобы пружина на валу вошла в паз шпульки.

Нажмите на шпульку, пока она не зафиксируется со щелчком.

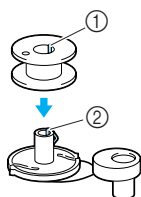

- ① Паз
- ② Пружина на валу устройства намотки шпульки

3 Сдвиньте вал устройства намотки шпульки вправо до щелчка.

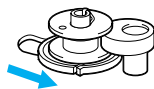

4 Снимите колпачок, надетый на стержень для установки катушки.

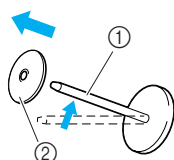

- ① Стержень для установки катушки
- ② Колпачок катушки

5 Установите катушку для намотки шпульки на стержень.

Наденьте катушку на стержень таким образом, чтобы катушка располагалась горизонтально и нить разматывалась спереди и снизу.

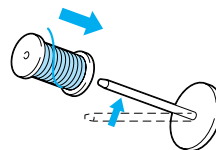

- Если нить не будет правильно сматываться с катушки, она может запутаться вокруг стержня для установки катушки.

6 Наденьте на стержень колпачок катушки. Наденьте колпачок катушки на стержень, сдвиньте его как можно дальше вправо, как показано на рисунке.

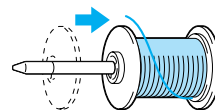

! ОСТОРОЖНО!

- При неправильной установке колпачка или катушки нить может запутаться вокруг стержня, а игла может сломаться.
- В комплект поставки входят три колпачка (большой, средний и малый), что позволяет подобрать колпачок по размеру катушки. Если колпачок слишком мал для используемой катушки, нить может попасть в прорезь катушки, что может привести к поломке иглы.

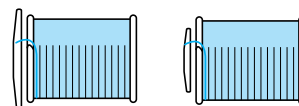
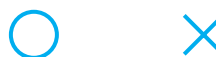



Напоминание

- Если шитье выполняется тонкой перекрестно намотанной на катушку нитью, то используйте малый колпачок катушки и оставьте небольшой зазор между колпачком и катушкой.

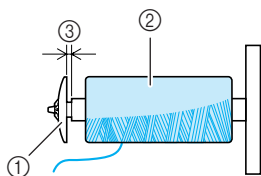

- 1 Колпачок катушки (малый)
- 2 Катушка с нитью (с перекрестной намоткой)
- 3 Зазор

- Если используется нить, которая быстро сматывается с катушки (например прозрачная нейлоновая нить или металлическая нить), перед установкой катушки на стержень наденьте на нее сетку из комплекта поставки. Если сетка слишком длинная, подогните ее в соответствии с высотой катушки. При использовании такой сетки натяжение верхней нити немного повышается. Обязательно проверьте натяжение нити. Подробнее см. раздел “Регулировка натяжения нити” (с. 57).

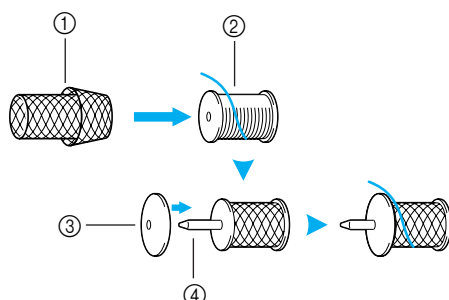

- 1 Сетка для катушки
- 2 Катушка
- 3 Колпачок катушки
- 4 Стержень для установки катушки

- 7 Придерживая шпульку правой рукой, левой рукой вытяните нить и проведите ее под нитенаправителем.

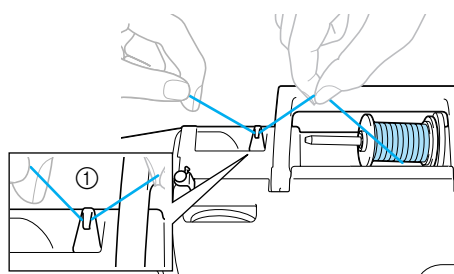

- 1 Нитенаправитель

- 8 Пропустите нить под крышкой нитенаправителя от задней части к передней. Правой рукой удерживайте нить так, чтобы вытянутая часть нити не ослабла, а левой рукой протяните нить под пластиной нитенаправителя.

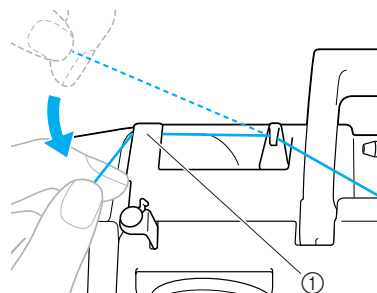

- 1 Крышка нитенаправителя

- 9 Потяните нить вправо, пропустите ее под крючком нитенаправителя для намотки шпульки и затем наматывайте нить против часовой стрелки между дисками, вытянув ее как можно дальше.

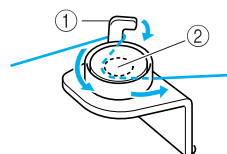

- 1 Крючок нитенаправителя для намотки шпульки
- 2 Натяжной диск



Примечание

- Убедитесь, что нить проведена под натяжным диском.

- 10 Придерживая левой рукой нить, протянутую через нитенаправитель для намотки шпульки, правой рукой наматывайте конец нити в направлении по часовой стрелке вокруг шпульки 5–6 раз.

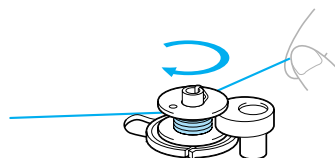

- 11** Пропустите конец нити через направляющую прорезь в седле устройства намотки шпульки и затем потяните нить вправо для ее обрезки.

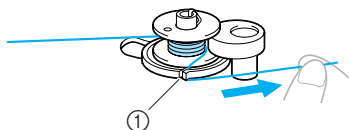

- ① Прорезь в седле устройства намотки шпульки (с встроенным устройством обрезки нити)

▶ Нить обрезана до нужной длины.

! ОСТОРОЖНО!

- Обязательно обрежьте нить, как описано выше. Если шпульку намотать без обрезки нити при помощи встроенного устройства обрезки, то шпулька может быть намотана неправильно. Кроме того, нить может запутаться на шпулке, а игла может погнуться или сломаться, когда нить будет заканчиваться.

- 12** Сдвиньте регулятор скорости шитья вправо (для увеличения скорости шитья).

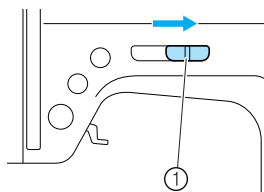

- ① Регулятор скорости шитья

- 13** Нажмите кнопку  (Пуск/Стоп) один раз.

▶ Шпулька начинает вращаться, и нить наматывается на шпульку.

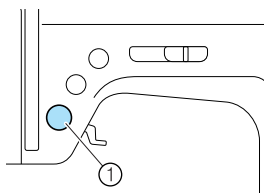

- ① Кнопка “Пуск/Стоп”

- 14** При замедлении намотки шпульки нажмите кнопку  (Пуск/Стоп) один раз, чтобы остановить швейную машину.

! ОСТОРОЖНО!

- При замедлении намотки шпульки остановите швейную машину, в противном случае возможно ее повреждение.

- 15** Обрежьте нить, сдвиньте вал устройства намотки шпульки влево и затем снимите с него шпульку.

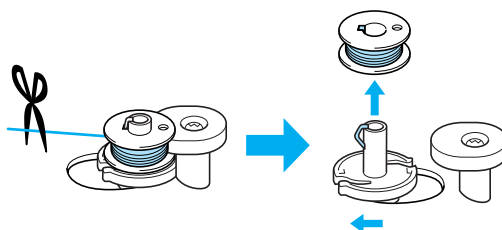

- 16** Сдвиньте регулятор скорости шитья в исходное положение.

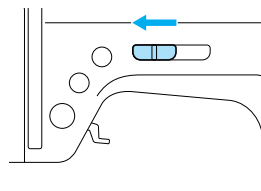

Напоминание

- При пуске машины или при вращении маховика после намотки шпульки раздается щелчок. Это не является неисправностью.

Установка шпульки

Установите намотанную шпульку в машину.

! ОСТОРОЖНО!

- Используйте для шитья только правильно намотанную шпульку; в противном случае возможны поломка иглы или неправильное натяжение нити.

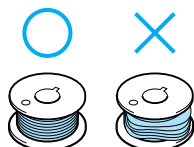

- Шпулька, входящая в комплект поставки, разработана специально для этой швейной машины. Если использовать шпульки, предназначенные для других моделей, машина не будет работать надлежащим образом. Используйте только шпульку из комплекта поставки или шпульку того же типа (номер по каталогу: SFB(XA5539-151)).

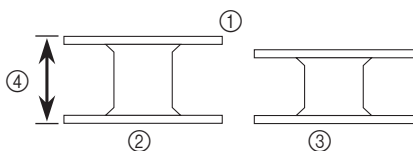

- ① Реальный размер
- ② Для данной модели
- ③ Для других моделей
- ④ 11,5 мм (7/16 дюйма)

- Перед установкой шпульки или заменой иглы обязательно выключите швейную машину; иначе при случайном нажатии кнопки “Пуск/Стоп” машина может прийти в действие и причинить травму.



Напоминание

- Последовательность, в которой нить шпульки (нижняя нить) должна быть пропущена через шпульный колпачок, обозначена метками вокруг шпульного колпачка. Заправьте нить в соответствии с этими обозначениями.

- 1 Нажмите кнопку (Подъем/опускание иглы) один или два раза для поднятия иглы.

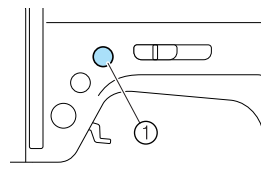

- ① Кнопка “Подъем/опускание иглы”

- 2 Выключите швейную машину.

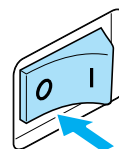

- 3 Сдвиньте защелку крышки челночного устройства вправо.

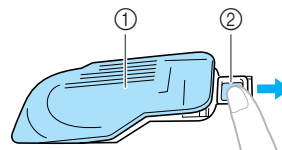

- ① Крышка челночного устройства
- ② Зашелка

▶ Крышка челночного устройства открывается.

- 4 Снимите крышку челночного устройства.

- 5 Возьмите шпульку правой рукой.левой рукой возьмите конец нити.

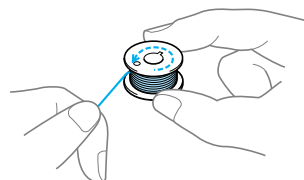

- Будьте внимательны – не уроните шпульку.

- 6 Правой рукой вставьте шпульку так, чтобы нить разматывалась влево, а затем левой рукой протяните нить под язычком.

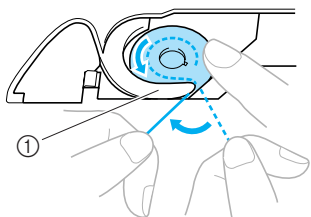

① Язычок

- Установите шпульку надлежащим образом.

! ОСТОРОЖНО!

- Установите шпульку таким образом, чтобы нить сматывалась с нее в надлежащем направлении. В противном случае возможен обрыв нити или не будет обеспечено ее нормальное натяжение.



Напоминание

- Последовательность, в которой нить шпульки (нижняя нить) должна быть пропущена через шпульный колпачок, обозначена метками вокруг шпульного колпачка. Заправьте нить в соответствии с этими обозначениями.

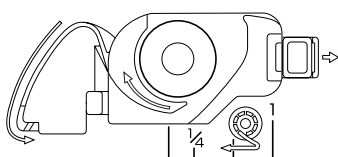

- 7 Проведите нить через прорезь и потяните ее на себя, чтобы обрезать ее при помощи устройства обрезки.

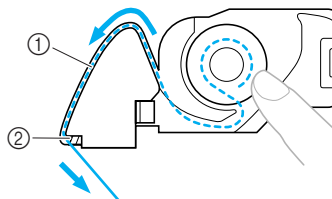

① Прорезь
② Устройство для обрезки нити

- ▶ Нить обрезается устройством обрезки.

- Убедитесь, что нить правильно проведена через отверстие в пружине шпульного колпачка. Если она проведена неправильно, повторите процедуру заправки нити.

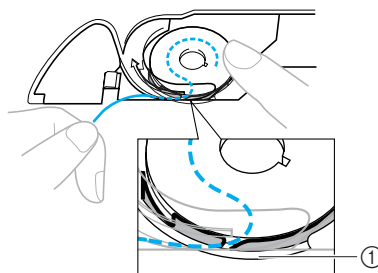

① Пружина

- 8 Установите на место крышку челночного устройства. Вставьте язычок в нижнем левом углу крышки челночного устройства (A), а затем слегка нажмите на ее правую сторону (B).

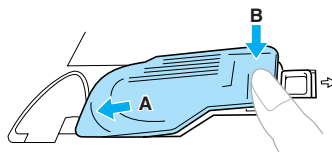

- ▶ Заправка нижней нити закончена.

После этого заправьте верхнюю нить. Продолжите процедуру, выполнив действия, описанные в разделе “Заправка верхней нити” (с. 28).



Напоминание

- Начать шить можно без предварительного вытягивания нижней нити. Если перед началом шитья необходимо вытянуть нижнюю нить, выполните действия, описанные в разделе “Вытягивание нижней нити” (с. 36).

Заправка верхней нити

В этом разделе описана установка катушки с верхней нитью и ее заправка в иглу.

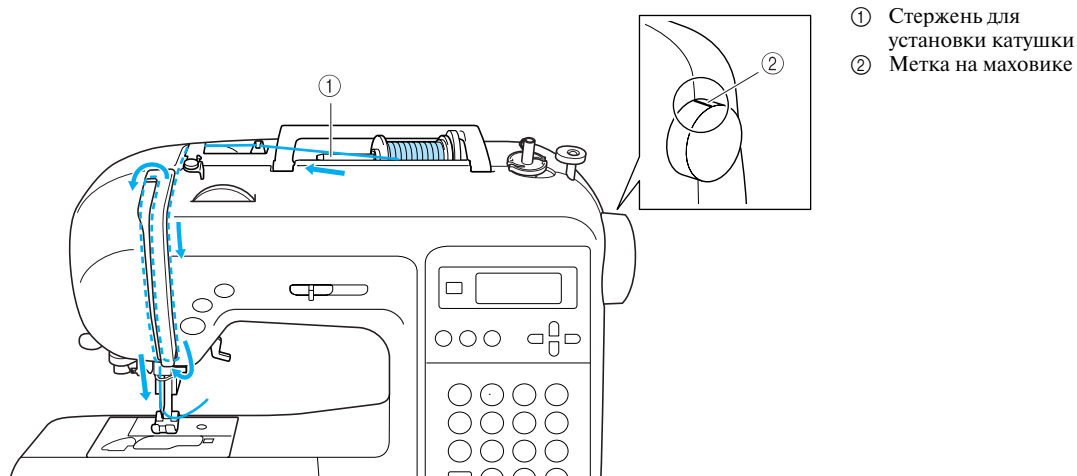

! ОСТОРОЖНО!

- Выполняя заправку верхней нити, строго следуйте инструкциям. Неправильная заправка нити может привести к ее запутыванию и к изгибу или поломке иглы.
- Нитевдеватель можно использовать для швейных игл размером от 75/11 до 100/16.
- Следите, чтобы сочетание иглы и нити было правильным. Подробную информацию о правильных сочетаниях игл и нитей см. в разделе “Типы игл и их применение” (с. 38).
- Не разрешается использовать нитевдеватель с нитью толщиной 130/20 или более.
- Не разрешается использовать нитевдеватель для заправки нити в иглу с крыльшками или в двойную иглу.
- Если нитевдеватель не может использоваться, см. раздел “Заправка нити в иглу вручную (без нитевдеателя)” (с. 33).



Напоминание

- Последовательность заправки верхней нити обозначена на корпусе швейной машины сплошной линией. Заправьте нить в соответствии с этими обозначениями.

Заправка верхней нити

Установите катушку с нитью на стержень для установки катушек и затем заправьте нить в машину.

- 1 Включите швейную машину.

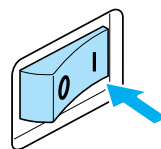

- 2 Поднимите рычаг прижимной лапки.

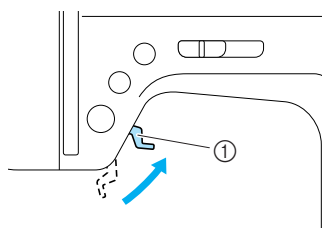

- 1 Рычаг прижимной лапки

! ОСТОРОЖНО!

- Если прижимная лапка не поднята, правильная заправка нити невозможна.

- 3** Нажмите кнопку ⊕ (Подъем/опускание иглы) один или два раза, чтобы поднять иглу.

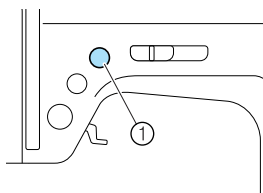

- ① Кнопка “Подъем/опускание иглы”

- ▶ Игла поднята полностью, если метка на маховике находится сверху, как показано на рисунке. Проверьте положение маховика и, если метка маховика не находится в этом положении, нажимайте кнопку ⊕ (Подъем/опускание иглы) до тех пор, пока метка не установится правильно.

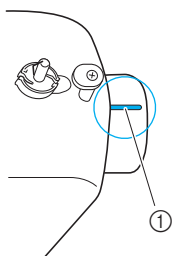

- ① Метка на маховике

- 4** Снимите колпачок, надетый на стержень для установки катушки.

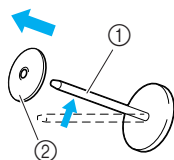

- ① Стержень для установки катушки
② Колпачок катушки

- 5** Наденьте катушку с нитью на стержень. Наденьте катушку на стержень таким образом, чтобы катушка располагалась горизонтально и нить разматывалась спереди и снизу.

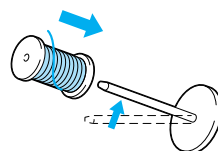

! ОСТОРОЖНО!

- При неправильной установке колпачка или катушки нить может запутаться вокруг стержня, а игла может сломаться.

- 6** Наденьте на стержень колпачок катушки. Наденьте колпачок катушки на стержень, сдвиньте его как можно дальше вправо, как показано на рисунке.

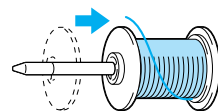

! ОСТОРОЖНО!

- При неправильной установке колпачка или катушки нить может запутаться вокруг стержня, а игла может сломаться.
- В комплект поставки входят три колпачка (большой, средний и малый), что позволяет подобрать колпачок по размеру катушки. Если колпачок слишком мал для используемой катушки, нить может попасть в прорезь катушки, что может привести к поломке иглы.

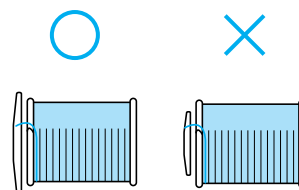

- 7** Придерживая шпульку правой рукой, левой рукой вытяните нить и проведите ее под нитенаправителем.

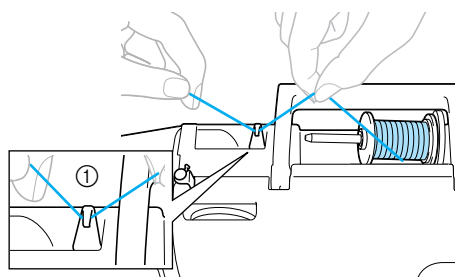

① Нитенаправитель

- 8** Пропустите нить под крышкой нитенаправителя от задней части к передней. Правой рукой удерживайте нить так, чтобы вытянутая часть нити не ослабла, а левой рукой протяните нить под пластиной нитенаправителя.

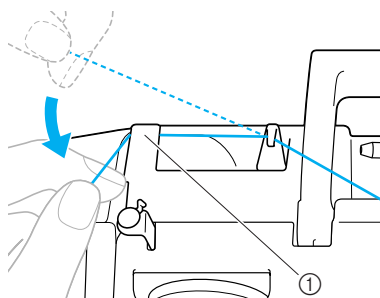

① Крышка нитенаправителя

- 9** Заправьте нить в швейную машину, проводя нить по шаблону, обозначенному номером на швейной машине.

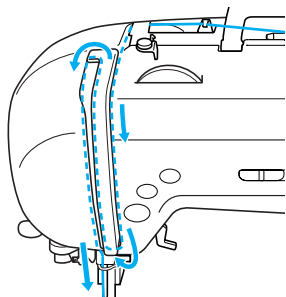

- 10** Заведите нить в рычаг нитепритягивателя в направлении справа налево.

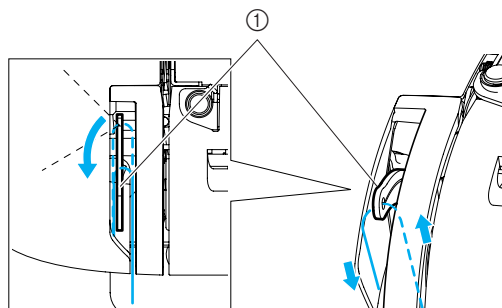

① Рычаг нитепритягивателя



Напоминание

- Если игла не поднята, то заправить нить в рычаг нитепритягивателя нельзя. В этом случае перед заправкой нити в рычаг нитепритягивателя обязательно нажмите кнопку позиционирования иглы, чтобы поднять иглу.

- 11** Проведите нить за нитенаправителем игловодителя.

Нить можно легко провести за нитенаправителем игловодителя, если держать нить левой рукой и заводите ее в нитенаправитель справа налево.

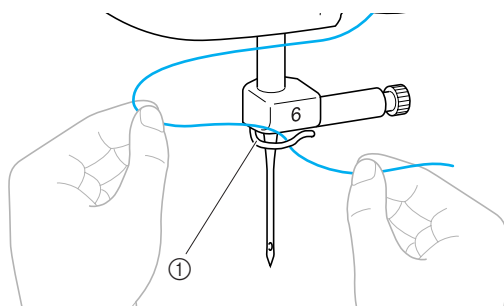

① Нитенаправитель игловодителя

- 12** Опустите прижимную лапку, опустив ее рычаг.

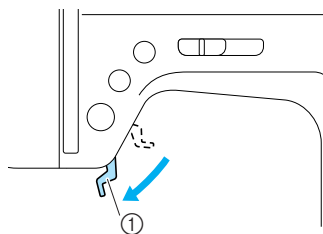

① Рычаг прижимной лапки

Заправка нити в иглу

В этом разделе описывается заправка нити в иглу.



Напоминание

- Нитевдеватель можно использовать для швейных игл размера от 75/11 до 100/16.
- Не разрешается использовать нитевдеватель с нитью толщиной 130/20 или более.
- Не разрешается использовать нитевдеватель для заправки нити в иглу с крылышками или в двойную иглу.
- Если нитевдеватель не может использоваться, см. раздел “Заправка нити в иглу вручную (без нитевдевателя)” (с. 33).

1

Потяните конец нити, пропущенный через нитенаправитель игловодителя, влево (A) и проведите нить через прорезь в нитенаправляющем диске спереди (B).

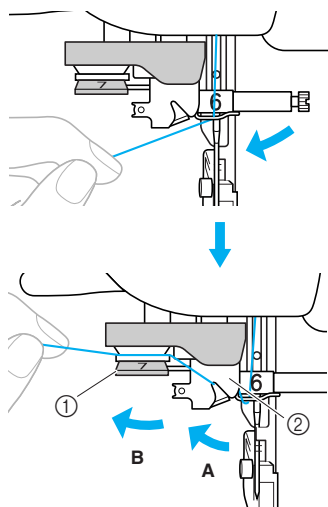

- ① Нитенаправляющий диск
- ② Нитенаправитель

2

Обрежьте нить с помощью устройства для обрезки нити на левой стороне машины.

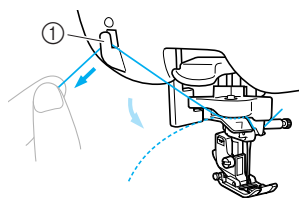

- ① Устройство для обрезки нити



Примечание

- При использовании нити, которая быстро сматывается с катушки, например металлической нити, может быть трудно заправить нить в иглу, если нить обрезана. В этом случае не используйте устройство для обрезки нити, а вытяните примерно 80 мм (3 дюйма) нити после ее проводки через нитенаправляющие диски (с маркировкой “7”).

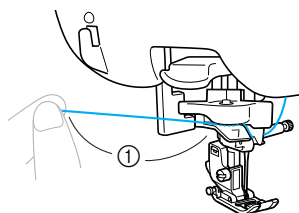

- ① 80 мм или более

- 3** Опустите рычажок нитевдевателя (с левой стороны швейной машины) до щелчка и затем медленно поднимите рычажок в исходное положение.

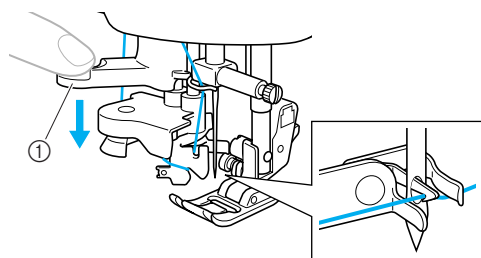

① Рычажок нитевдевателя

► Нить заправлена в игольное ушко.



Примечание

- Если нить не была полностью заправлена в иглу, но в игольном ушке образовалась петля, осторожно потяните за петлю нити, проведенной через игольное ушко, чтобы вытянуть конец нити.

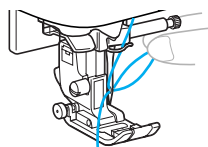

ОСТОРОЖНО!

- При вытягивании нити не прикладывайте чрезмерные усилия. В противном случае игла может погнуться или сломаться.

- 4** Поднимите рычаг прижимной лапки, проведите нить через лапку и вытяните ее примерно на 5 см (2 дюйма) в направлении от себя.

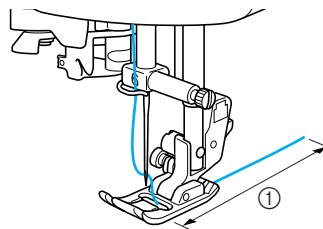

① 5 см (2 дюйма)

► Заправка верхней нити закончена.

Теперь, когда заправка верхней и нижней нитей завершена, машина подготовлена к шитью.



Примечание

- Если игла не поднята, нитевдеватель не сможет заправить нить в иглу. Перед использованием нитевдевателя обязательно нажмите кнопку ⊕ (Подъем/опускание иглы), чтобы поднять иглу.

Заправка нити в иглу вручную (без нитевдевателя)

При использовании специальной нити, нити толщиной 130/20 или более, иглы с крылышками или двойной иглы, для которых нитевдеватель не применяется, заправьте нить в иглу, как описано ниже.

1 Заправьте нить в нитенаправитель игловодителя.

- Подробнее см. раздел “Заправка верхней нити” (с. 28).

2 Опустите рычаг прижимной лапки.

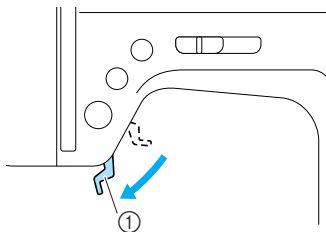

① Рычаг прижимной лапки

3 Проденьте нить в игольное ушко спереди назад.

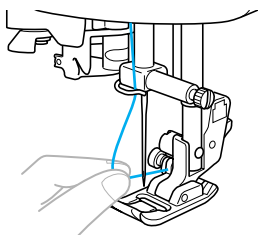

4 Поднимите рычаг прижимной лапки, проведите нить через лапку и вытяните ее примерно на 5 см (2 дюйма) в направлении от себя.

Использование двойной иглы

Используя двойную иглу, можно шить две параллельные линии одной и той же строчки двумя различными нитями. Обе верхние нити должны быть одинаковой толщины и одного сорта. Убедитесь в наличии двойной иглы, стержня для второй катушки и колпачка катушки. Подробнее о строчках, выполняемых двойной иглой, см. раздел “Настройки строчек” (с. 120).



- ① Двойная игла
② Стержень для второй катушки

! ОСТОРОЖНО!

- Используйте только оригинальную двойную иглу (номер по каталогу: X59296-121). Использование других игл может привести к поломке иглы или повреждению машины.
- Запрещается использовать погнутые иглы. Погнутая игла легко может сломаться, что может привести к травме.
- Для заправки нити в двойную иглу нитевдеватель не используется. Попытка использовать нитевдеватель для этой иглы может привести к повреждению машины.

1 Установите двойную иглу.

- Подробнее об установке иглы см. раздел “Замена иглы” (с. 39).

2 Заправьте верхнюю нить для левой иглы.

- Подробнее см. раздел “Заправка верхней нити” (с. 28).

3 Вручную заправьте верхнюю нить в ушко левой иглы.

Нить в игольное ушко вдевайте с передней стороны.

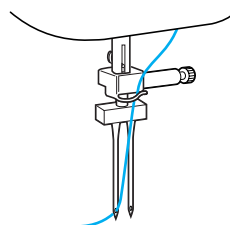

- 4** Установите стержень для второй катушки на вал устройства намотки шпульки.

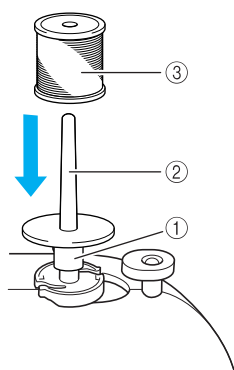

- ① Вал устройства намотки шпульки
- ② Стержень для второй катушки
- ③ Катушка

- 5** Установите катушку с нитью и заправьте верхнюю нить.



Напоминание

- Устанавливать катушку следует таким образом, чтобы нить разматывалась с передней части катушки.

- 6** Заправьте верхнюю нить для правой иглы таким же образом, как была заправлена верхняя нить для левой иглы.

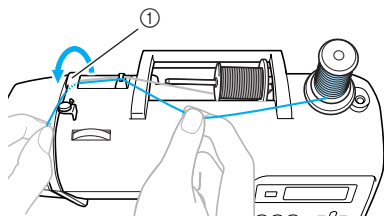

- ① Крышка нитенаправителя

- Подробнее см. пункты **8** — **10** в разделе “Заправка верхней нити” (с. 28).

- 7** Не проводя нить через нитенаправитель на игловодителе, вручную заправьте нить в правую иглу.

Нить в игольное ушко вдевайте с передней стороны.

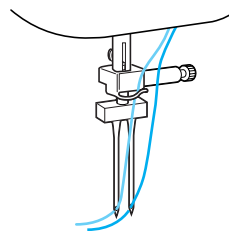

- 8** Установите лапку для строчки “зигзаг” “J”.

- Подробнее о замене прижимной лапки см. раздел “Замена прижимной лапки” (с. 41).

! ОСТОРОЖНО!

- Для работы с двойной иглой обязательно установите лапку для строчки “зигзаг” “J”. В противном случае возможна поломка иглы или повреждение машины.

- 9** Включите швейную машину.

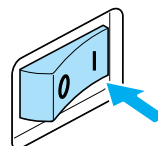

- ▶ Включается ЖК-дисплей.

10 Выберите строчку





- Подробнее о выборе строчки см. раздел “Выбор строчки” (с. 67).
- Подробнее о строчках, выполняемых двойной иглой, см. раздел “Настройки строчек” (с. 120).

! ОСТОРОЖНО!

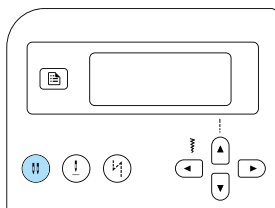
- После настройки ширины строчки медленно поверните маховик на себя (против часовой стрелки) и убедитесь в том, что игла не касается прижимной лапки. Если игла ударит по лапке, она может погнуться или сломаться.

11 Нажмите кнопку (Выбор иглы).



- ▶ На дисплее появляется значок  или  (Двойная игла). Теперь можно использовать двойную иглу.
- Чтобы вернуться к шитью с одинарной иглой, нажимайте кнопку  (Выбор иглы), пока не появится значок  или .
- Настройка на двойную иглу сохраняется даже после выключения машины.

! ОСТОРОЖНО!

- Для работы с двойной иглой обязательно выберите настройку на двойную иглу. В противном случае возможна поломка иглы или повреждение машины.

12 Приступайте к шитью

- Подробнее о начале работы см. раздел “Начало шитья” (с. 52).
- ▶ Две строчки прошиваются параллельно друг другу.

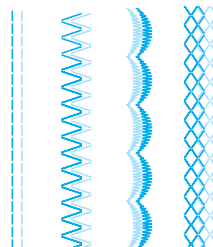

☀ Примечание

- При использовании двойной иглы с определенными типами нитей и материала стежки могут начать находить друг на друга. Если это произойдет, увеличьте длину стежка. Инструкции по настройке длины стежка см. в разделе “Настройка длины стежка” (с. 59).

! ОСТОРОЖНО!

- Если нужно изменить направление шитья, нажмите кнопку  (Подъем/опускание иглы), чтобы поднять иглу из материала, затем поднимите рычаг прижимной лапки и поверните материал. В противном случае может произойти поломка иглы или машины.
- Не пытайтесь поворачивать материал, если двойная игла остается в нем. Это может привести к поломке иглы или повреждению машины.

Вытягивание нижней нити

Перед выполнением сборок или перед выстигиванием со свободной подачей материала вытяните нижнюю нить, как описано ниже.

1 Вставьте шпульку в шпульный колпачок.

- Выполните пункты 1 – 5 в разделе “Установка шпульки” (с. 26).

2 Проведите нить шпульки через прорезь. Не обрезайте нить устройством для обрезки нити.

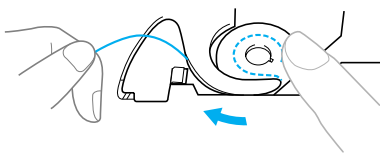

3 Придерживая верхнюю нить левой рукой при полностью поднятой игле, два раза нажмите кнопку ⬆ (Подъем/опускание иглы), чтобы опустить и поднять иглу.

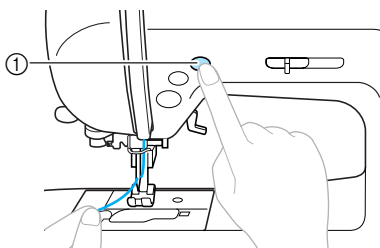

- ① Кнопка “Подъем/опускание иглы”
- ▶ Нижняя нить оборачивается вокруг верхней нити и теперь ее можно вытянуть.

4 Осторожно потяните за верхнюю нить вверх, чтобы вытянуть конец нижней нити.

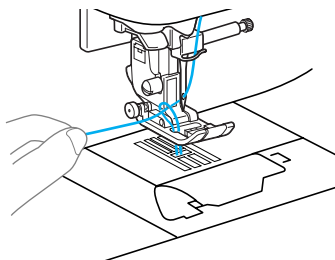

5 Проведите нижнюю нить под прижимной лапкой и вытяните ее примерно на 10-15 см в направлении от себя.

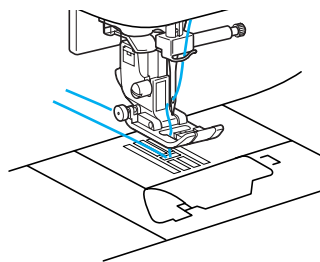

6 Повторно установите крышку челночного устройства.

Вставьте язычок в нижнем левом углу крышки челночного устройства (A), а затем слегка нажмите на ее правую сторону (B).

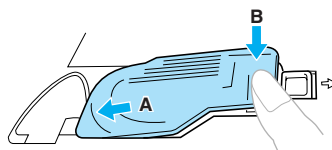

Замена иглы

В этом разделе приводится информация о швейных иглах.

Меры предосторожности при обращении с иглами

Соблюдайте меры предосторожности, относящиеся к обращению с иглами. Несоблюдение этих мер может привести к опасной ситуации (например, если обломки сломавшейся иглы разлетаются в стороны). Внимательно изучите и строго соблюдайте приведенные ниже инструкции.



ОСТОРОЖНО!

- **Используйте только иглы, предназначенные для бытовых швейных машин. Использование других игл может привести к поломке иглы или повреждению машины.**
- **Запрещается использовать погнутые иглы. Погнутая игла легко может сломаться, что может привести к травме.**

Типы игл и их применение

Тип используемой иглы зависит от материала и толщины нити. При выборе иглы и нити соответственно свойствам материала руководствуйтесь следующей таблицей.

Материал / Применение		Нить		Размер иглы
		Тип	Плотность*	
Материалы средней плотности	Сукно	Х/б нить	60–80	75/11–90/14
	Тафта	Синтетическая нить		
	Фланель, габардин	Шелковая нить	50	
Тонкие материалы	Батист	Х/б нить	60–80	65/9–75/11
	Жоржет	Синтетическая нить		
	Шалли, атлас	Шелковая нить	50	
Толстые материалы	Джинсовая ткань	Х/б нить	30–50	90/14–100/16
	Вельвет	Синтетическая нить	50–60	
	Твид	Шелковая нить		
Эластичные материалы	Джерси	Нить для трикотажных материалов	50–60	Игла с закругленным острием (золотистая) 75/11–90/14
	Трико			
Легко осыпающиеся материалы		Х/б нить	50–80	65/9–90/14
		Синтетическая нить		
		Шелковая нить	50	
Для расстрачивания		Синтетическая нить	50–60	90/14–100/16
		Шелковая нить		

* Английская нумерация хлопчатобумажных ниток.



Напоминание

- Чем меньше номер нити, тем толще нить. Чем больше номер иглы, тем толще игла.
- Для шитья эластичных материалов или материалов, на которых легко возникают пропуски стежков, применяйте иглу с закругленным острием.
- Для шитья прозрачной нейлоновой нитью применяйте иглу размером от 90/14 до 100/16 независимо от вида материала.



ОСТОРОЖНО!

- Возможные сочетания материала, нити и иглы приведены в вышеупомянутой таблице. При неправильном сочетании материала, нити и иглы, особенно при шитье тонкими иглами (65/9 – 75/11) толстых материалов, например джинсовой ткани, игла может погнуться или сломаться. Кроме того, при этом возможны неравномерная строчка, сморщивание материала или пропуск стежков.

Проверка иглы

Шитье погнутой иглой чрезвычайно опасно, поскольку игла может сломаться во время работы машины.

Перед тем как использовать иглу, положите ее плоской частью на какую-либо плоскую поверхность и убедитесь в том, что просвет между иглой и поверхностью одинаков по всей длине иглы.

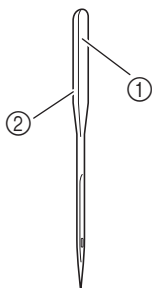

- ① Плоская сторона иглы
- ② Маркировка типа иглы

■ Нормальная игла

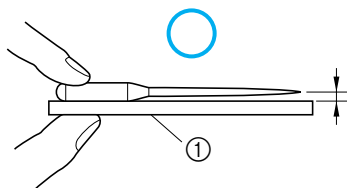

- ① Плоская поверхность

■ Погнутая игла

Если расстояние между иглой и плоской поверхностью неодинаково по всей длине иглы, это означает, что игла погнута. Не пользуйтесь погнутыми иглами.

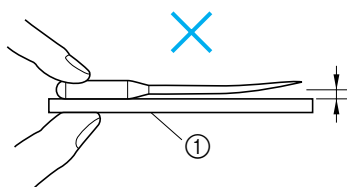

- ① Плоская поверхность

Замена иглы

Замена иглы осуществляется в соответствии с описанной ниже процедурой. Для замены иглы воспользуйтесь отверткой. Устанавливайте только прямую иглу, проверив ее согласно инструкциям, приведенным в разделе “Проверка иглы”.

- 1 Нажмите кнопку (Подъем/опускание иглы) один или два раза, чтобы поднять иглу.

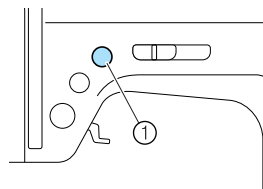

- ① Кнопка “Подъем/опускание иглы”

- 2 Выключите швейную машину.

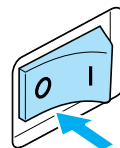

! ОСТОРОЖНО!

- Перед заменой иглы не забудьте выключить швейную машину. Иначе при случайном нажатии кнопки (Пуск/Стоп) машина может прийти в действие и причинить травму.

- 3 Опустите рычаг прижимной лапки.

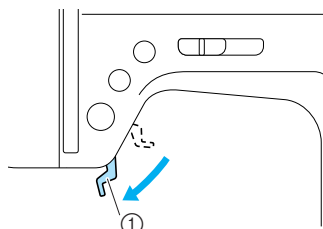

- ① Рычаг прижимной лапки

! ОСТОРОЖНО!

- Перед заменой иглы закройте отверстие в игольной пластине тканью или бумагой, чтобы предотвратить падение иглы внутрь машины.

- 4** Удерживая иглу левой рукой, с помощью отвертки ослабьте винт иглодержателя (против часовой стрелке) и снимите иглу с машины.

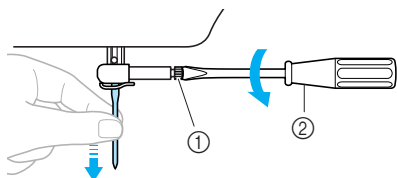

- ① Винт иглодержателя
② Отвертка

- При ослаблении или затяжке винта иглодержателя не прилагайте чрезмерные усилия, так как это может привести к повреждению некоторых деталей машины.

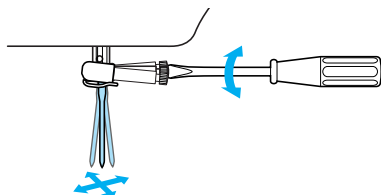

- 5** Вставьте иглу плоской стороной к задней части машины так, чтобы она коснулась ограничителя.

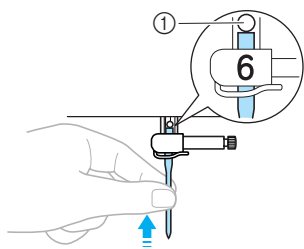

- ① Ограничитель иглы

- 6** Удерживая иглу левой рукой, затяните отверткой винт иглодержателя.

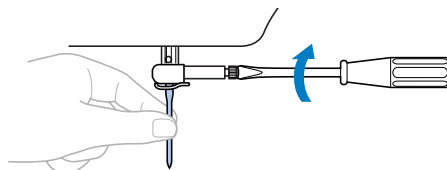

Двойная игла устанавливается таким же образом.

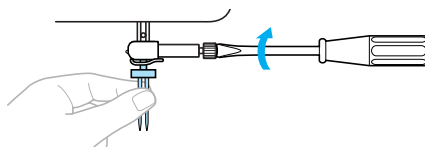

! ОСТОРОЖНО!

- Вставьте иглу до упора и надежно затяните винт иглодержателя отверткой. В противном случае возможна поломка иглы или повреждение машины.

Замена прижимной лапки

Прижимная лапка прижимает материал вниз.

Меры предосторожности при работе с прижимной лапкой

При обращении с прижимной лапкой соблюдайте следующие меры предосторожности.

! ОСТОРОЖНО!

- Используйте прижимную лапку, соответствующую выбранному виду строчки. В противном случае игла может ударить по лапке и погнуться или сломаться.
- Применяйте только прижимные лапки, предназначенные специально для этой швейной машины. Использование любых других прижимных лапок может привести к травме или повреждению машины.

Замена прижимной лапки

Замена прижимной лапки выполняется в следующем порядке.

Подробнее об использовании бокового ножа “S” см. раздел “Обметывание краев с помощью бокового ножа (дополнительный узел)” (с. 73).

- 1 Нажмите кнопку  (Подъем/опускание иглы) один или два раза, чтобы поднять иглу.

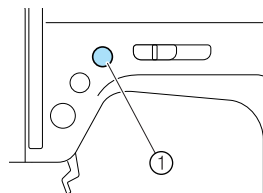

- ① Кнопка “Подъем/опускание иглы”
▶ Игла поднята.

- 2 Выключите швейную машину.

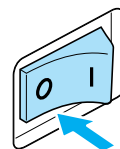

! ОСТОРОЖНО!

- Перед заменой прижимной лапки не забудьте выключить швейную машину. Иначе при случайном нажатии кнопки  (Пуск/Стоп) машина может прийти в действие и причинить травму.

- 3 Поднимите рычаг прижимной лапки.

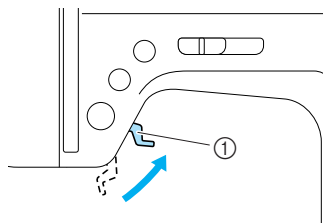

- ① Рычаг прижимной лапки
▶ Прижимная лапка поднята.

- 4** Нажмите черную кнопку на задней стороне держателя прижимной лапки.

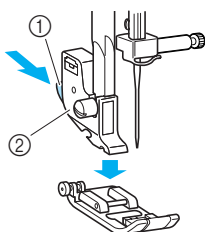

- ① Черная кнопка
- ② Держатель прижимной лапки

▶ Прижимная лапка освобождается из держателя.

- 5** Положите под держатель другую прижимную лапку так, чтобы стержень на лапке находился точно под пазом держателя. Прижимную лапку нужно расположить так, чтобы была видна буква, обозначающая тип лапки (A, G, I, J, M, N или R).

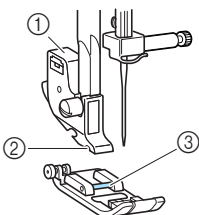

- ① Держатель прижимной лапки
- ② Паз
- ③ Стержень

- 6** Плавно опустите рычаг лапки так, чтобы стержень на прижимной лапке зафиксировался в пазу держателя.

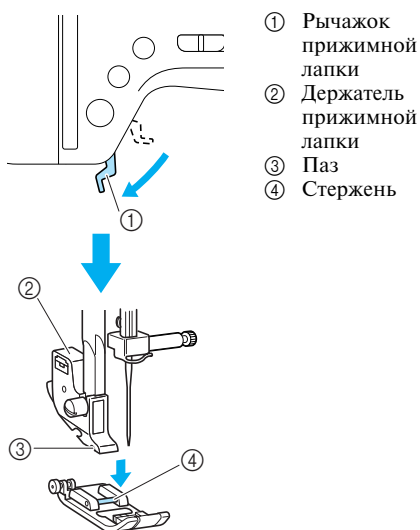

- ① Рычажок прижимной лапки
- ② Держатель прижимной лапки
- ③ Паз
- ④ Стержень

▶ Прижимная лапка установлена.

- 7** Поднимите рычаг прижимной лапки и убедитесь, что лапка закреплена надежно.

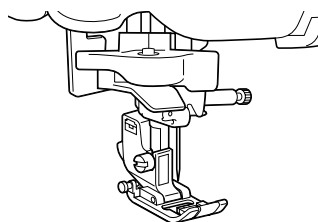

Примечание

- Когда строчка выбрана, на экране дисплея появляется значок соответствующей прижимной лапки. Перед началом шитья убедитесь, что на машине установлена именно эта лапка. Если установлена не та лапка, выключите машину, установите нужную лапку и снова выберите нужную строчку.



Лапка для обметывания петель "А"



Краеобметочная лапка "G"



Лапка для строчки "зигзаг" "J"



Лапка для пришивания пуговиц "М"



Лапка для вышивания монограмм "N".



Лапка для потайной строчки "R"

- Подробнее об использовании прижимных лапок для различных строчек см. раздел "Настройки строчек" (с. 120).

Снятие держателя прижимной лапки

Держатель прижимной лапки снимается перед очисткой швейной машины или перед установкой прижимной лапки, для которой держатель не требуется. Для снятия держателя лапки воспользуйтесь отверткой.

■ Снятие держателя прижимной лапки

1 Снимите прижимную лапку.

- Подробнее см. раздел “Замена прижимной лапки” (с. 41).

2 Отверткой ослабьте винт крепления держателя лапки.

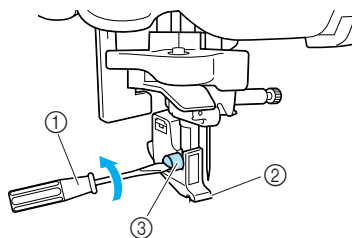

- 1 Отвертка
- 2 Держатель прижимной лапки
- 3 Винт крепления держателя лапки

■ Установка держателя прижимной лапки

1 Совместите держатель прижимной лапки с левой стороной стержня.

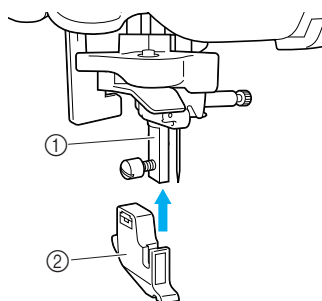

- 1 Стержень прижимной лапки
- 2 Держатель прижимной лапки

2 Удерживая держатель на месте правой рукой, затяните винт крепления держателя отверткой.

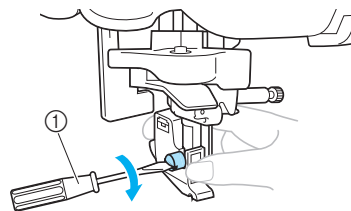

- 1 Отвертка

⚡ Примечание

- При неправильной установке держателя прижимной лапки натяжение нити будет неправильным.

Использование дополнительной шагающей лапки

Дополнительная шагающая лапка обеспечивает равномерную подачу двух полотен материала между гребенками транспортера и зубцами лапки. Это полезно при работе с материалами, которые сложно подавать (винил, кожа и т.п.) или которые легко проскальзывают (бархат и т.п.). Для установки шагающей лапки воспользуйтесь отверткой.

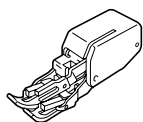

■ Установка шагающей лапки

- 1 Снимите держатель прижимной лапки.
 - Подробнее см. раздел “Снятие держателя прижимной лапки” (с. 43).

- 2 Наденьте на винт иглодержателя соединительную вилку.

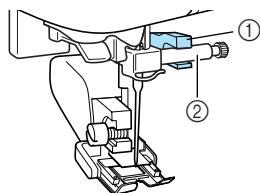

- 1 Соединительная вилка
- 2 Винт иглодержателя

- 3 Опустите рычаг лапки, вставьте винт крепления держателя лапки и затяните винт отверткой.

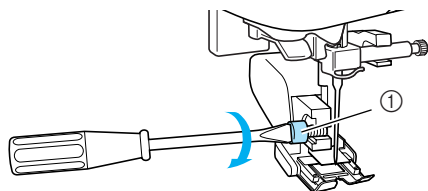

- 1 Винт крепления держателя лапки

! ОСТОРОЖНО!

- Надежно затягивайте винт крепления отверткой. Иначе игла может задеть прижимную лапку и погнуться или сломаться.
- Перед запуском машины медленно поверните маховик на себя (против часовой стрелки) и убедитесь в том, что игла не касается прижимной лапки. Если игла ударит по лапке, она может погнуться или сломаться.

☀ Примечание

- При шитье с шагающей лапкой шейте на средней или малой скорости.

■ Снятие шагающей лапки

- 1 Нажмите кнопку (Подъем/опускание иглы) один или два раза, чтобы поднять иглу.

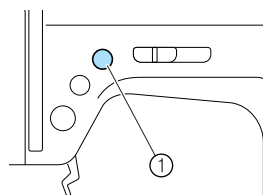

- 1 Кнопка “Подъем/опускание иглы”

► Игла поднята.

- 2 Выключите швейную машину.

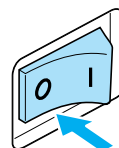

- 3 Поднимите рычаг прижимной лапки.

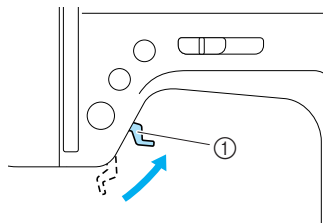

- 1 Рычаг прижимной лапки

► Прижимная лапка поднята.

4 Отверткой ослабьте винт крепления держателя лапки и снимите шагающую лапку.

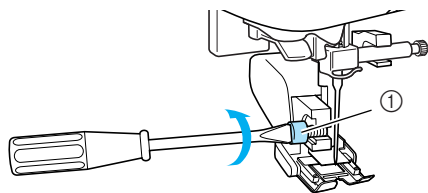

① Винт крепления держателя лапки

5 Установите держатель прижимной лапки на место.

- Подробнее см. раздел “Снятие держателя прижимной лапки” (с. 43).



Напоминание

- С шагающей лапкой можно выполнять только прямую строчку (с закрепляющими стежками) и строчку зигзаг. Подробнее см. раздел “Настройки строчек” (с. 120).
- Дополнительную шагающую лапку можно приобрести у дилера Brother.

Обработка трубчатых или больших деталей

Перед обработкой трубчатых или больших деталей снимите с машины плоскую платформу.

Обработка трубчатых деталей

Снятие плоской платформы облегчает обработку трубчатых деталей, таких как манжеты или штанины.

- 1 Снимите плоскую платформу, сдвинув ее влево.

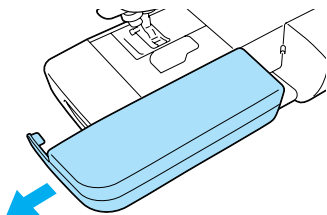

- ▶ После снятия плоской платформы можно использовать “свободный рукав”.

- 2 Наденьте деталь на рукавную платформу и обработайте нужным образом.

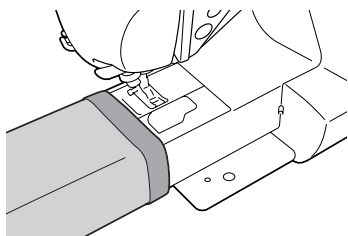

- 3 Закончив работу на рукавной платформе, установите плоскую платформу на прежнее место.

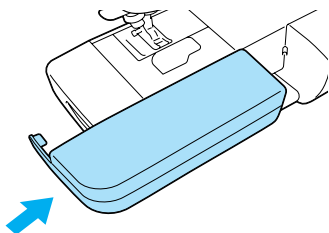

Обработка больших деталей материала

Дополнительный столик облегчает работу с большими деталями материала.

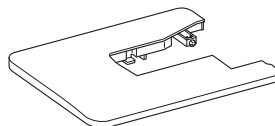

- 1 Раскройте ножки с нижней стороны столика. Каждую из четырех ножек отожмите так, чтобы она зафиксировалась с характерным щелчком.

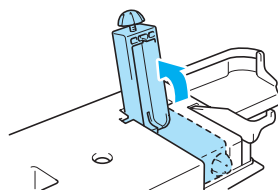

- 2 Снимите плоскую платформу, сдвинув ее влево.

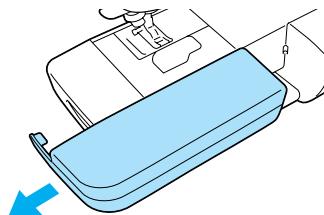

3 Установите столик.
 Держа столик горизонтально, задвиньте его до полной установки на место. Правый ближний угол столика должен перекрывать переднюю часть платформы швейной машины.

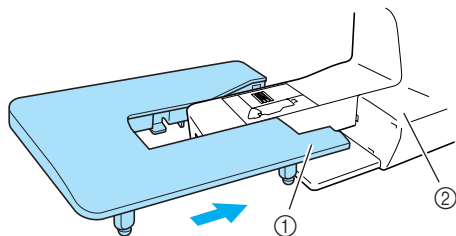

- ① Правый ближний угол
- ② Платформа швейной машины



Примечание

- Дополнительный столик можно приобрести у дилера Brother.

4 На торце каждой ножки есть винт.
 Используйте эти винты для установки столика на одном уровне с платформой швейной машины.

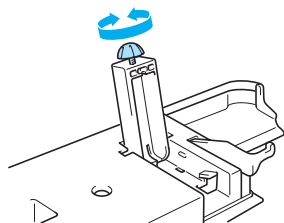

! ОСТОРОЖНО!

● Не перемещайте швейную машину с установленным столиком. Это может привести к повреждению машины или к травме.

5 Закончив работу со столиком, снимите его с машины.
 Слегка приподняв столик, стяните его влево.

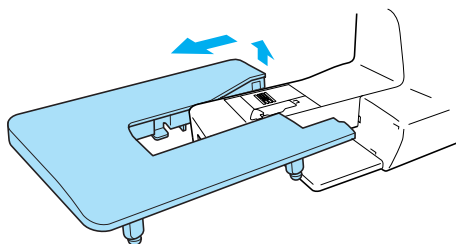

6 Установите на место плоскую платформу.

**2**

ОСНОВНЫЕ ОПЕРАЦИИ

В этой главе описаны основные операции, выполняемые при шитье.

Шитье	50
Общий порядок действий	50
Размещение материала	51
Начало шитья	52
Закрепление строчки	54
Обрезка нитей	56
Регулировка натяжения нити	57
Изменение натяжения верхней нити	57
Настройка ширины строчки и длины стежка	58
Настройка ширины строчки	58
Настройка длины стежка	59
Полезные функции	60
Изменение положения иглы при остановке	60
Автоматическое выполнение обратных/закрепляющих стежков	60
Полезные советы	62
Пробное шитье	62
Изменение направления шитья	62
Шитье по кривой линии	62
Работа с толстым материалом	62
Работа с тонким материалом	63
Работа с эластичным материалом	63
Шитье с одинаковым припуском на шов	64

Шитье

Ниже описаны основные действия при шитье.

Перед началом работы на швейной машине изучите следующие указания по безопасности.

ОСТОРОЖНО!

- Во время работы на машине особое внимание следует обращать на зону иглы. Кроме того, держите руки на расстоянии от любых движущихся деталей (игла, маховик и т.п.), иначе возможны травмы.
- Во время шитья не тяните и не толкайте материал слишком сильно, это может привести к травме или к поломке иглы.
- Запрещается использовать погнутые иглы. Погнутая игла легко может сломаться, что может привести к травме.
- Используйте прижимную лапку, соответствующую выбранному виду строчки. В противном случае игла может ударить по лапке и погнуться или сломаться.
- Убедитесь, что во время шитья игла не ударит по наметочным булавкам, иначе она может сломаться или погнуться.
- Перед заменой прижимной лапки не забудьте выключить машину. Иначе при случайном нажатии кнопки (Пуск/Стоп) машина может прийти в действие и причинить травму.

Общий порядок действий

При шитье выполняются следующие основные действия.

1	Включите машину	Включите швейную машину. Подробнее о включении машины см. раздел “Включение машины” (с. 17).
↓		
2	Выберите строчку.	Выберите строчку, подходящую для данной области. Подробнее о выборе строчки см. раздел “Выбор строчки” (с. 67).
↓		
3	Установите прижимную лапку	Установите прижимную лапку, соответствующую выбранной строчке. Подробнее о замене прижимной лапки см. раздел “Замена прижимной лапки” (с. 41).
↓		
4	Размещение материала	Положите обрабатываемый материал под прижимную лапку. Убедитесь, что детали сшиваются в правильном порядке и что лицевая и изнаночная стороны материала совмещены правильно. Подробнее о размещении материала см. раздел “Размещение материала” (с. 51).
↓		
5	Приступайте к шитью	Приступайте к шитью. Подробнее о начале работы см. раздел “Начало шитья” (с. 52).
↓		
6	Обрезка нити	Закончив шитье, обрежьте нить. Подробнее об обрезке нити см. раздел “Обрезка нитей” (с. 56).

Размещение материала

Убедитесь, что детали сшиваются в правильном порядке и что лицевая и изнаночная стороны материала совмещены правильно.

- 1 Включите швейную машину.

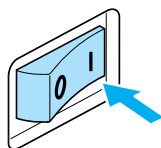

При включении машины автоматически выбирается прямая строчка (при левом положении иглы).

- 2 Нажмите кнопку  (Подъем/опускание иглы) один или два раза, чтобы поднять иглу.

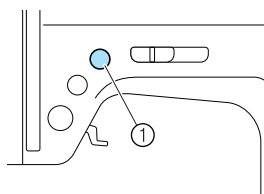

① Кнопка “Подъем/опускание иглы”

- 3 Положите материал под прижимную лапку.

- Если припуск на шов находится справа, шитье по прямой линии будет легче и с подачей материала проблем не возникнет.

- 4 Левой рукой придерживая конец нити и материал, правой рукой поверните маховик на себя (против часовой стрелки), чтобы игла вошла в материал в начале строчки.

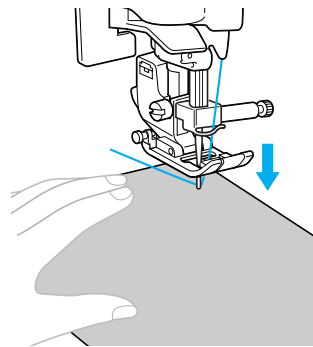
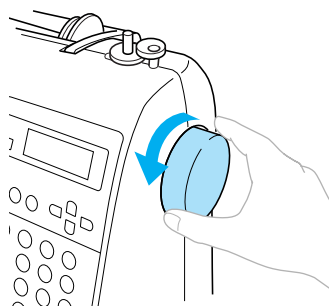

- 5 Опустите рычаг прижимной лапки.

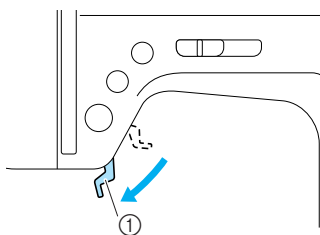

① Рычаг прижимной лапки

► Материал размещен и готов к шитью.

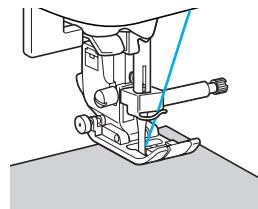

Начало шитья

Если вы готовы приступить к шитью, можно запускать швейную машину. Скорость шитья можно изменять либо регулятором скорости шитья, либо педалью.



Примечание

Внимание!

- Если подключена педаль, кнопку  (“Старт/Стоп”) невозможно использовать для включения шитья.

■ Использование кнопок управления

Начинать и прекращать шитье можно кнопкой управления  (Пуск/Стоп).

① Для выбора нужной скорости шитья сдвиньте регулятор скорости влево или вправо.

Чтобы шить на малой скорости, сдвиньте регулятор скорости влево. Чтобы увеличить скорость шитья, сдвиньте регулятор вправо.

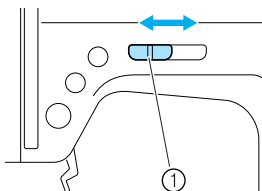

① Регулятор скорости шитья

② Нажмите кнопку (Пуск/Стоп) один раз.

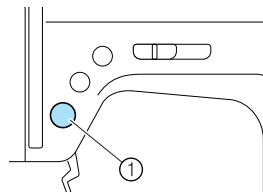

① Кнопка “Пуск/Стоп”

▶ Машина начинает шить.

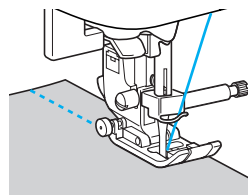

- Если после начала шитья удерживать кнопку  (Пуск/Стоп) нажатой, машина будет шить на малой скорости.

③ При достижении конца строчки нажмите кнопку (Пуск/Стоп) один раз.

▶ Машина останавливается с опущенной в материал иглой.

④ Если шитье закончено, поднимите иглу и обрежьте нити.

▶ Подробнее см. раздел “Обрезка нитей” (с. 56).

■ Использование педали

Машину можно запускать и останавливать с помощью педали.

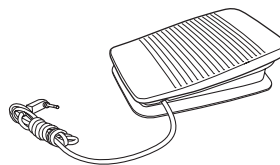

① Выключите машину.

Перед подключением педали обязательно выключайте машину во избежание ее случайного запуска.

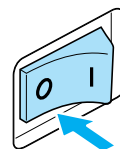

- 2** Вставьте вилку кабеля педали в гнездо на боковой стороне швейной машины.

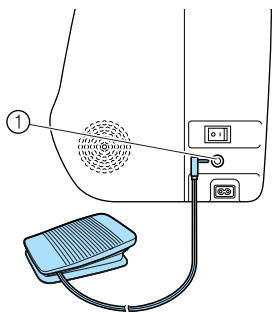

① Гнездо подключения педали

- 3** Включите швейную машину.

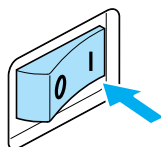

- 4** Для выбора нужной скорости шитья сдвиньте регулятор скорости влево или вправо.

Чтобы шить на малой скорости, сдвиньте регулятор скорости влево. Чтобы увеличить скорость шитья, сдвиньте регулятор вправо.

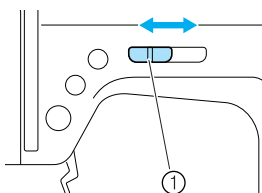

① Регулятор скорости шитья

- Скорость, установленная регулятором, будет максимальной скоростью, достигаемой с помощью педали.

- 5** Если вы готовы приступить к шитью, плавно нажмите на педаль.

Нажатие на педаль увеличивает скорость шитья. При отпуске педали скорость шитья уменьшается.

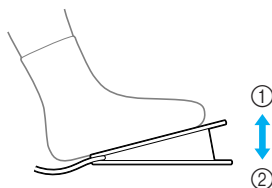

- ① Медленнее
② Быстрее

- На педаль нажимайте плавно. При резком нажатии на педаль машина начнет шить слишком быстро.

► Машина начинает шить.

- 6** При достижении конца строчки полностью отпустите педаль.

► Машина останавливается с иглой, опущенной в материал.

7 Если шитье закончено, поднимите иглу и обрежьте нити.

- Подробнее см. раздел “Обрезка нитей” (с. 56).



Напоминание

- Если подключена педаль, кнопку  (“Старт/Стоп”) невозможно использовать для включения шитья.
- После остановки машины игла остается опущенной (находится в материале). Однако машину можно настроить так, чтобы после остановки игла находилась вверх. Подробнее о настройке на верхнее положение иглы при остановке машины см. “Изменение положения иглы при остановке” (с. 60).



ОСТОРОЖНО!

- Не допускайте скопления пыли или обрывков нити внутри педали, это может привести к возгоранию или поражению электрическим током.
- Не ставьте на педаль никакие предметы, это может привести к повреждению машины или к травме.
- Если машина не будет использоваться длительное время, отключите педаль. В противном случае возможно возгорание или поражение электрическим током.

Закрепление строчки

При шитье прямой строчкой (например в конце отверстия или там, где швы не перекрываются) для закрепления конца нити применяйте обратные или закрепляющие стежки.

1 Опустите иглу в материал в начале строчки, а затем опустите рычаг прижимной лапки.

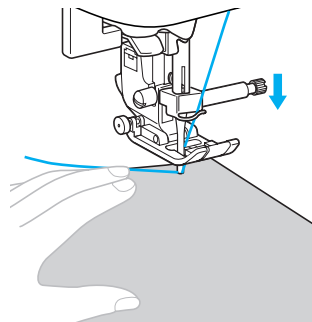

2 Нажмите кнопку  (Пуск/Стоп) или нажмите на педаль.

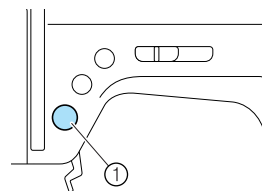

Если теперь удерживать кнопку  (Пуск/Стоп) нажатой, машина будет шить на малой скорости.





① Кнопка “Пуск/Стоп”

- Подробнее см. раздел “Начало шитья” (с. 52).

► Машина начинает шить.

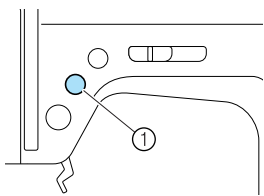
- 3** После 3-5 стежков нажмите кнопку  (Реверс/Закрепление). Удерживайте кнопку  (Реверс/Закрепление) нажатой, пока не вернетесь к началу строчки.



- ① Кнопка “Реверс/Закрепление”
- ▶ Пока кнопка  (Реверс/Закрепление) нажата, выполняются обратные стежки.



- 4** При достижении начала строчки отпустите кнопку  (Реверс/Закрепление).

- ▶ Машина останавливается.

- 5** Нажмите кнопку  (Пуск/Стоп) или нажмите на педаль.

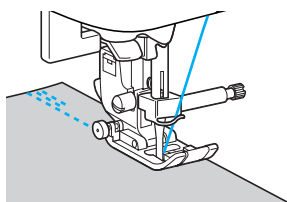
- ▶ Машина начинает шить в нормальном направлении.



- 6** При достижении конца строчки нажмите кнопку  (Реверс/Закрепление). Удерживайте кнопку  (Реверс/Закрепление) нажатой, пока машина не сделает 3-5 обратных стежков.

- ▶ Пока кнопка  (Реверс/Закрепление) нажата, выполняются обратные стежки.

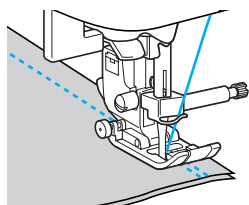

- 7** После выполнения 3-5 обратных стежков отпустите кнопку  (Реверс/Закрепление).

- ▶ Машина останавливается.

- 8** Нажмите кнопку  (Пуск/Стоп) или нажмите на педаль.

Если теперь удерживать кнопку  (Пуск/Стоп) нажатой, машина будет шить на малой скорости.

- ▶ Машина начинает шить в нормальном направлении.

- 9** При достижении конца строчки остановите машину.

Нажмите кнопку  (Пуск/Стоп) или отпустите педаль.

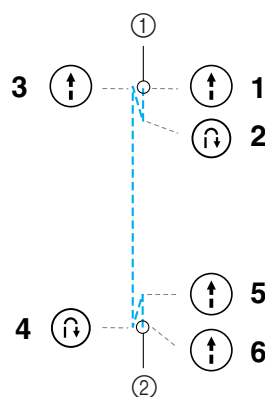

- ① Начало строчки
② Конец строчки

■ Выполнение закрепляющих стежков

Если выбраны не прямые или зигзаговые строчки, которые закрепляются обратными стежками, то при нажатии кнопки  (Реверс/Закрепление) машина выполняет 3-5 закрепляющих стежков один поверх другого.

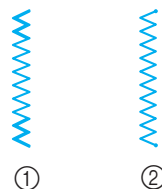

- ① Обратные стежки
② Закрепляющие стежки



Напоминание

- Конкретный вариант (обратные стежки или закрепляющие стежки) зависит от вида выбранной строчки. Подробнее см. раздел “Настройки строчек” (с. 120).

Обрезка нитей

После окончания шитья обрежьте нити с помощью устройства для обрезки нити, расположенного на боковой стороне машины.

- 1 Если нужно закончить шитье и швейная машина остановлена, а игла не поднята, нажмите кнопку  (Подъем/опускание иглы) один раз, чтобы поднять иглу.

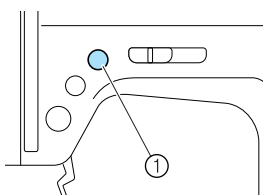

① Кнопка “Подъем/опускание иглы”

► Игла поднята.

- 2 Поднимите рычаг прижимной лапки.

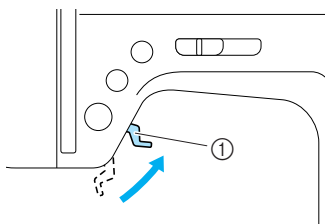

① Рычаг прижимной лапки

- 3 Вытяните материал влево от машины, проведите нити через устройство для обрезки нити и обрежьте их.

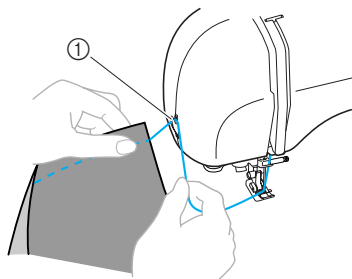

① Устройство для обрезки нити

Регулировка натяжения нити

Эта регулировка предусмотрена для получения одинакового натяжения верхней и нижней нитей.

Изменение натяжения верхней нити

Необходимость изменять натяжение нити зависит от свойств используемого материала и нитей.

■ Правильное натяжение нити

Верхняя и нижняя нити должны пересекаться в середине слоя материала. С лицевой стороны материала должна быть видна только верхняя нить, а с изнаночной – только нижняя.

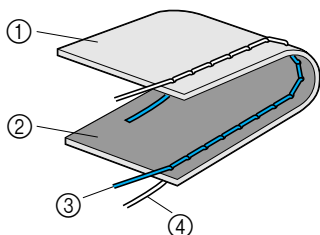

- ① Изнаночная сторона материала
- ② Лицевая сторона материала
- ③ Верхняя нить
- ④ Нижняя нить

■ Слишком сильное натяжение верхней нити

Если нижняя нить видна с лицевой стороны материала, это означает, что верхняя нить натянута слишком туго.

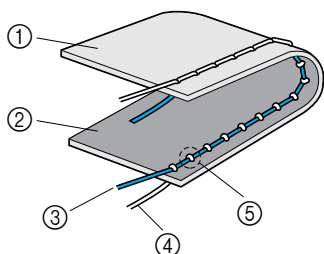

- ① Изнаночная сторона материала
- ② Лицевая сторона материала
- ③ Верхняя нить
- ④ Нижняя нить
- ⑤ Нижняя нить видна с лицевой стороны материала.

Чтобы уменьшить натяжение верхней нити, поверните регулятор натяжения влево.

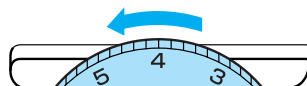

■ Слишком слабое натяжение верхней нити

Если верхняя нить видна с изнаночной стороны материала, это означает, что верхняя нить натянута слишком слабо.

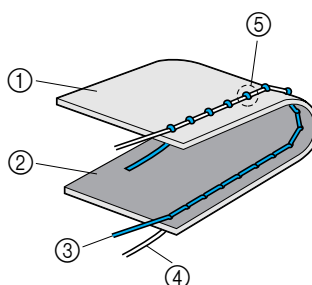

- ① Изнаночная сторона материала
- ② Лицевая сторона материала
- ③ Верхняя нить
- ④ Нижняя нить
- ⑤ Верхняя нить видна с изнаночной стороны материала.

Чтобы увеличить натяжение верхней нити, поверните регулятор натяжения вправо.

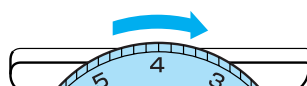

Примечание

- Настройка правильного натяжения нити невозможна, если заправка верхней нити или установка шпульки выполнены неправильно. Если добиться правильного натяжения нити не удастся, перезаправьте верхнюю нить и установите шпульку правильно.

Настройка ширины строчки и длины стежка

Ширину зигзага (ширину рисунка) и длину стежка для основных строчек можно регулировать. Обычно при выборе строчки подходящие для нее ширина строчки и длина стежка задаются автоматически. Подробнее о диапазоне значений для настройки этой ширины и длины см. “Настройки строчек” (с. 120).

Настройка ширины строчки

Ширину строчки (ширину зигзага) можно увеличивать и уменьшать.

1 Включите швейную машину.

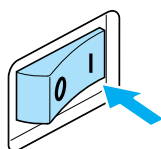

- ▶ Включается ЖК-дисплей.

2 Выберите строчку

- ▶ Появляется экран с настройками для выбранной строчки.



- Подробнее о выборе строчки см. раздел “Выбор строчки” (с. 67).
- Сразу после выбора строчки на дисплее появляются стандартные настройки (выделенные).

3 Чтобы уменьшить ширину строчки, нажмите кнопку ◀ (Выбор ширины строчки). Чтобы увеличить ширину строчки, нажмите кнопку ▶ (Выбор ширины строчки).

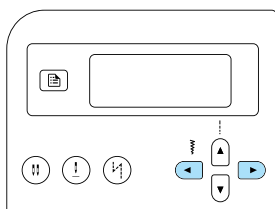

- ▶ Ширина строчки изменена.

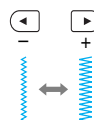

- После изменения настройки значение больше не выделяется.



Напоминание

- Чтобы вернуться к стандартной ширине строчки, выберите ту же строчку снова или измените настройку, пока значение не будет выделено.
- Если была выбрана прямая строчка (с левым положением иглы или тройная эластичная), то при изменении ширины строчки изменяется и положение иглы. При увеличении ширины строчки игла сдвигается вправо; при уменьшении — влево.
- Швейную машину можно настроить так, что ширина строчки будет изменяться регулятором скорости шитья. Подробнее см. раздел “Атласное шитье с использованием регулятора скорости” (с. 98).
-  означает, что изменение настройки не предусмотрено.

! ОСТОРОЖНО!

- После настройки ширины строчки медленно поверните маховик машины на себя и убедитесь, что игла не касается прижимной лапки. Если игла ударит по лапке, она может погнуться или сломаться.

Настройка длины стежка

Длину стежка можно увеличивать и уменьшать.

1 Включите швейную машину.

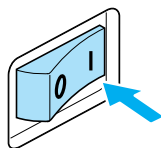

▶ Включается ЖК-дисплей.

2 Выберите строчку

▶ Появляется экран с настройками для выбранной строчки.



- Подробнее о выборе строчки см. раздел “Выбор строчки” (с. 67).
- Сразу после выбора строчки на дисплее появляются стандартные настройки (выделенные).

3 Чтобы уменьшить длину стежка, нажмите кнопку (Выбор длины стежка). Чтобы увеличить длину стежка, нажмите кнопку (Выбор длины стежка).

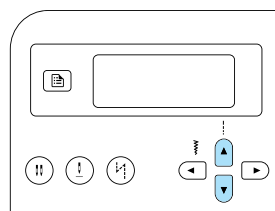

▶ Длина стежка изменена.

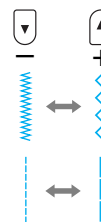
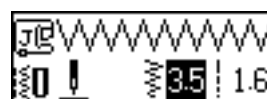

- После изменения настройки значение больше не выделяется.



Напоминание

- Чтобы вернуться к стандартной длине строчки, выберите ту же строчку снова или изменяйте настройку, пока значение не будет выделено.
- означает, что изменение настройки не предусмотрено.

ОСТОРОЖНО!

- Если стежки наезжают друг на друга, увеличьте длину стежка. Если продолжать шить, в то время как стежки наезжают друг на друга, игла может погнуться или сломаться.

Полезные функции

Ниже описываются функции, способные повысить эффективность работы.

Изменение положения иглы при остановке

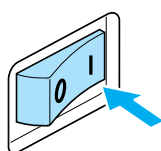

На заводе-изготовителе машина настроена так, что при остановке игла остается внизу (в материале). Однако машину можно настроить и на остановку с поднятой иглой.

- 1 Включите швейную машину.





- ▶ Включается ЖК-дисплей.

- 2 Нажмите кнопку  (Кнопка позиционирования иглы).

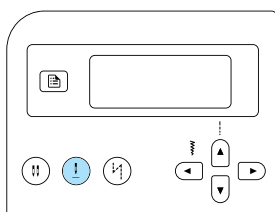
- ▶ На экране появляется значок  или  (Позиционирование иглы при остановке). Теперь машина настроена на остановку с поднятой иглой.



- Для возврата настройки на остановку с опущенной иглой, нажимайте кнопку  (Кнопка позиционирования иглы) до тех пор, пока значок на экране не сменится на  или .
- Настройка положения иглы при остановке сохраняется даже после выключения машины.

Автоматическое выполнение обратных/закрепляющих стежков

Швейную машину можно настроить на автоматическое выполнение обратных или закрепляющих стежков в начале и в конце строчки. Конкретный вариант (обратные стежки или закрепляющие стежки) зависит от вида выбранной строчки. Подробнее см. раздел “Настройки строчек” (с. 120).

- 1 Включите швейную машину.

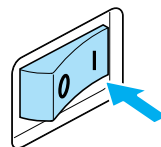

- ▶ Включается ЖК-дисплей.

- 2 Выберите строчку

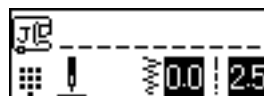



- Подробнее о выборе строчки см. раздел “Выбор строчки” (с. 67).

3 Нажмите кнопку  (Автоматический реверс/закрепление).

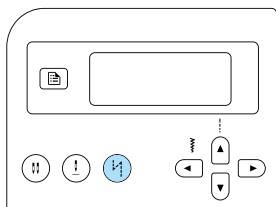
Это не обязательно, если выбрана строчка (например для обметывания петель или для закрепки), в которой закрепляющие стежки прошиваются автоматически.



▶ На экране появляется значок  (Автоматический реверс/закрепление). Теперь швейная машина настроена на автоматическое выполнение обратных/закрепляющих стежков.

- Для отмены автоматического выполнения обратных/закрепляющих стежков нажимайте кнопку  (Автоматический реверс/закрепление) до тех пор, пока значок не исчезнет.
- При выключении машины настройка на автоматическое выполнение обратных/закрепляющих стежков не сохраняется.

4 Подведите материал под прижимную лапку и нажмите кнопку  (Пуск/Стоп) один раз.

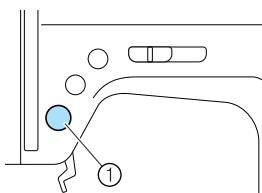

① Кнопка “Пуск/Стоп”

▶ Выполнив обратные/закрепляющие стежки, швейная машина начинает шить нормальную строчку.

5 При достижении конца строчки нажмите кнопку  (Реверс/Закрепление) один раз. Это не обязательно, если выбрана строчка (например для обметывания петель или для закрепки), в которой закрепляющие стежки прошиваются автоматически.

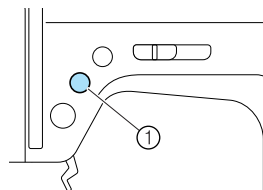

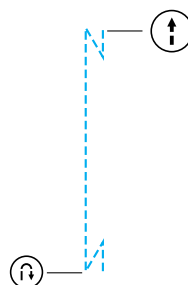

① Кнопка “Реверс/Закрепление”

▶ Выполнив обратные/закрепляющие стежки, швейная машина останавливается.



Напоминание

- Обратные/закрепляющие стежки **НЕ БУДУТ** выполняться, если не нажать кнопку  (Реверс/Закрепление).  (Пуск/Стоп) может быть использована для остановки шитья при необходимости, например для поворота материала на углах.

Полезные советы

Ниже описываются различные способы достижения лучших результатов при работе на швейной машине. Рекомендуем следовать этим советам.

Пробное шитье

После выбора строчки швейная машина автоматически задает ширину строчки и длину стежка для выбранной строчки. Тем не менее, рекомендуется выполнить пробное шитье на кусочке материала, поскольку в зависимости от типа материала и выбранной строчки желаемые результаты могут быть не достигнуты.

Для пробного шитья следует использовать кусочек того же материала и такую же нить, которые будут использоваться в работе. Проверьте натяжение нити, ширину строчки и длину стежка. Поскольку результаты зависят от вида строчки и количества прошиваемых слоев материала, выполните пробную строчку при тех же условиях, которые будут иметь место при дальнейшей работе.

Изменение направления шитья

- 1 **Когда строчка дойдет до угла, остановите машину.**
Оставьте иглу опущенной (в материале). Если после остановки машины игла остается в верхнем положении, нажмите кнопку  (Подъем/опускание иглы), чтобы опустить иглу.
- 2 **Поднимите рычаг прижимной лапки, а затем поверните материал.**
Материал поворачивайте вокруг иглы.

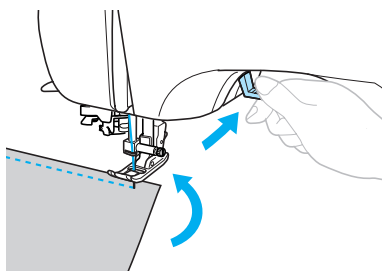

- 3 **Опустите рычаг прижимной лапки и продолжайте шить.**

Шитье по кривой линии

Чтобы шить по кривой линии, останавливайте машину и понемногу изменяйте направление шитья. Подробнее о шитье с одинаковым припуском на шов см. раздел “Шитье с одинаковым припуском на шов” (с. 64).

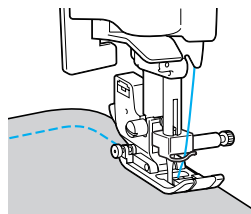

При шитье строчкой “зигзаг” вдоль кривой линии уменьшите длину стежка, чтобы получить более красивую строчку.

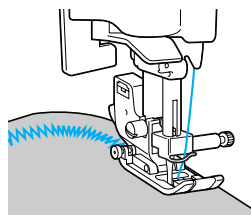

Работа с толстым материалом

- **Если материал не помещается под прижимной лапкой**
Если материал не помещается под прижимной лапкой, поднимите рычаг лапки еще выше, чтобы установить лапку в крайнее верхнее положение.

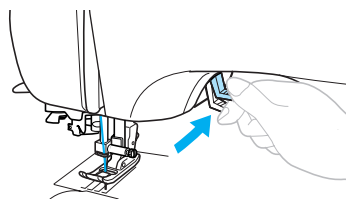

- Если подгиб слишком толстый и материал не подается в начале строчки
Лапка для строчки “зигзаг” “J” имеет механизм фиксации на нужном уровне.

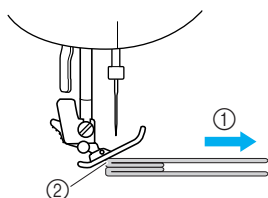

- ① Направление шитья
- ② Неправильное выравнивание

- ① Если подгиб слишком толстый и не помещается под лапкой, поднимите рычаг лапки.

- ② На левой стороне лапки для строчки “зигзаг” “J” нажмите черную кнопку (фиксатор прижимной лапки). Удерживая эту кнопку нажатой, опустите прижимную лапку рычагом.

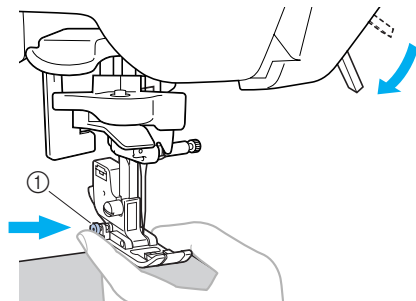

- ① Черная кнопка



Примечание

- Перед нажатием черной кнопки (фиксатора прижимной лапки) проверьте, что лапка для строчки “зигзаг” “J” находится в горизонтальном положении.

- ③ Отпустите кнопку. Лапка зафиксируется на уровне подгиба, что позволит подавать материал.

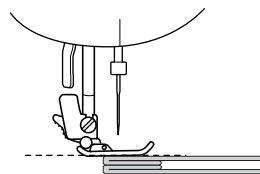

- ▶ После того как трудное место будет пройдено, лапка вернется в свое нормальное положение.

ОСТОРОЖНО!

- При шитье материала толще 6 мм (15/64 дюйма) или при проталкивании материала со слишком большим усилием игла может погнуться или сломаться.

Работа с тонким материалом

При работе с тонким материалом возможны перекося строчки или неправильная подача. В этом случае подложите под него тонкую бумагу или стабилизирующий материал и шейте их вместе. Закончив шитье, оторвите бумагу.

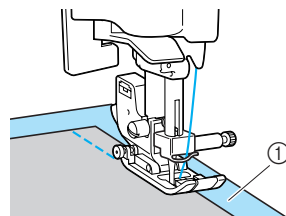

- ① Стабилизирующий материал или бумага

Работа с эластичным материалом

Сначала сметайте полотна материала друг с другом, затем шейте, не растягивая материал.

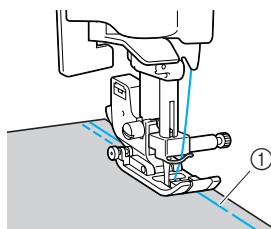

- ① Наметка

Шитье с одинаковым припуском на шов

Для получения ровного шва начните шить так, чтобы припуск на шов находился справа от прижимной лапки, и сохраняйте постоянное расстояние от края материала до правого края лапки или до разметки на игольной пластине.

■ Выравнивание материала по прижимной лапке

При шитье удерживайте край материала на постоянном расстоянии от правого края прижимной лапки.

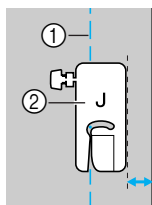

- ① Шов
- ② Прижимная лапка

■ Выравнивание материала по разметке игольной пластины

Разметка игольной пластины показывает расстояние от иглы при выполнении прямой строчки (с иглой в левом положении). При шитье направляйте край материала по линии разметки на игольной пластине. Цена деления верхней шкалы составляет 3 мм (1/8 дюйма), а шаг сетки – 5 мм (3/16 дюйма).

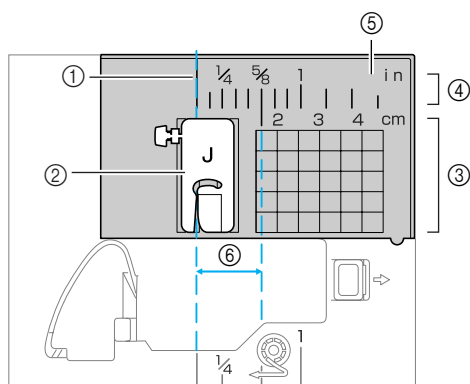

- ① Шов
- ② Прижимная лапка
- ③ Сантиметры
- ④ Дюймы
- ⑤ Игольная пластина
- ⑥ 16 мм (5/8 дюйма)

В этой главе описаны различные строчки и их применение.

Выбор строчки	66	Атласное шитье с использованием регулятора скорости.....	98
Выбор типа и рисунка строчки	66	Закрепляющие строчки	100
Выбор строчки	67	Тройная эластичная строчка.....	100
Краеобметочные строчки.....	71	Закрепки	100
Обметывание краев с краеобметочной лапкой “G”	71	Обметывание глазков	102
Обметывание краев с лапкой для строчки “зигзаг” “J”	72	Декоративная строчка	103
Обметывание краев с помощью бокового ножа (дополнительный узел)	73	Строчка-мережка	104
Простые строчки.....	75	Фестонная строчка	105
Простые строчки.....	75	Украшение сборками или буфами	105
Потайные подшивочные строчки	77	Строчка-ракушка	106
Обметывание петель/пришивание пуговиц.....	79	Декоративное стачивание.....	107
Обметывание петель.....	80	Мережки.....	107
Пришивание пуговиц	84	Выполнение различных встроенных декоративных рисунков.....	110
Вшивание молнии	86	Выполнение красивых декоративных строчек	110
Вшивание молнии по центру.....	86	Вышивание рисунков	110
Вшивание боковой молнии	88	Комбинирование рисунков.....	111
Работа с эластичным материалом и эластичной тесьмой	91	Выполнение повторяющихся рисунков	112
Эластичная строчка	91	Проверка выбранного рисунка	112
Пришивание эластичной тесьмы	91	Зеркальное отражение рисунка	113
Апликация, пэчворк и выстегивание.....	93	Вызов рисунка	115
Пришивание аппликаций	94	Калибровка рисунка.....	116
Пэчворк (лоскутное шитье)	95		
Стачивание	95		
Выстегивание.....	96		
Выстегивание со свободной подачей материала	97		

Выбор строчки

Можно выбрать любую из имеющихся строчек.

Выбор вида и рисунка строчки

Нужный вид строчки можно выбрать из предусмотренных вариантов, описанных ниже. Рисунок строчки выбирается напрямую (нажатием кнопки соответствующей строчки) или по номеру (через ввод номера нужного рисунка строчки). Подробнее о предусмотренных видах строчки см. раздел “Настройки строчек” (с. 120).

■ Прямой выбор

После нажатия кнопки  (Стандартные основные строчки/сохраненные рисунки) для выбора режима строчки нажмите цифровую кнопку с нужной строчкой.

Прямой выбор возможен в двух режимах: режим стандартных основных строчек  и режим сохраненных рисунков . После включения машины или нажатия кнопки  (Стандартные основные строчки/сохраненные рисунки) активен режим стандартных основных строчек (значок  в нижнем левом углу экрана). Для входа в режим сохраненных рисунков (обозначается значком  в нижнем левом углу экрана) нажмите кнопку  (Стандартные основные строчки/сохраненные рисунки). Каждое нажатие кнопки  (Стандартные основные строчки/сохраненные рисунки) переключает машину с режима стандартных основных строчек  на режим сохраненных рисунков  и обратно.

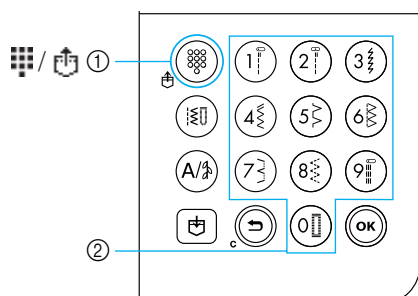



- ① Кнопка стандартных основных строчек/сохраненных рисунков
- ② Цифровые кнопки



□ Стандартная основная строчка

 Наиболее часто используемым основным строчкам назначены цифровые кнопки. Эти строчки можно выбрать, просто нажав соответствующую кнопку.

□ Сохраненные рисунки

 Часто используемые рисунки и их комбинации можно сохранить в памяти машины и затем просто вызывать с помощью кнопки  (Стандартные основные строчки/сохраненные рисунки) и цифровых кнопок. Подробнее см. раздел “Сохранение рисунков” (с. 114).

■ Выбор по номеру

Выбрав режим строчки нажатием кнопки  (Основные строчки) или  (Символьные/основные декоративные строчки), на цифровой клавиатуре наберите номер нужной строчки.

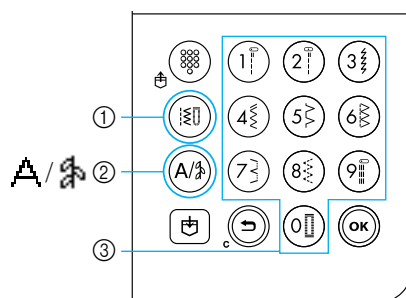



- ① Кнопка основных строчек
- ② Кнопка символьных/основных декоративных строчек
- ③ Цифровые кнопки (цифровая клавиатура)

□ Основные строчки (№ 01-80)

 Имеется 80 основных строчек, включая прямые и краеобметочные строчки, строчки для обметывания петель, декоративные, атласные и крестовидные строчки.

□ Символьные строчки (№ 01-55)







 Имеется 55 символов, включая буквы и знаки латинского шрифта и цифры.

При однократном нажатии кнопки  (Символьные/основные декоративные строчки) включается режим символьной строчки. Символьные строчки вышиваются латинским шрифтом.

□ Основные декоративные строчки (№ 01-62)

 Некоторые основные строчки можно использовать как декоративные. Имеется 62 таких строчек.

В режиме основной декоративной строчки  можно комбинировать несколько рисунков.

При однократном нажатии кнопки  (Символьные/основные декоративные строчки) включается режим символьной строчки . При двукратном нажатии кнопки  (Символьные/основные декоративные строчки) включается режим основной декоративной строчки . При каждом нажатии кнопки  (Символьные/основные декоративные строчки) режим переключается между режимом символьной строчки  и режимом основной декоративной строчки .

Выбор строчки

Выберите нужную строчку с помощью кнопок на панели управления. Десять наиболее часто используемых основных строчек можно быстро выбрать цифровыми кнопками.

При включении машины автоматически выбирается прямая строчка с левым положением иглы.

Машину можно настроить и на выбор прямой строчки с центральным положением иглы.

Подробнее см. раздел “Изменение настроек” (с. 19).

1 Определите, какую строчку вы хотите использовать.

- Номера различных строчек см. на справочной таблице и в разделе “Настройки строчек” (с. 120).

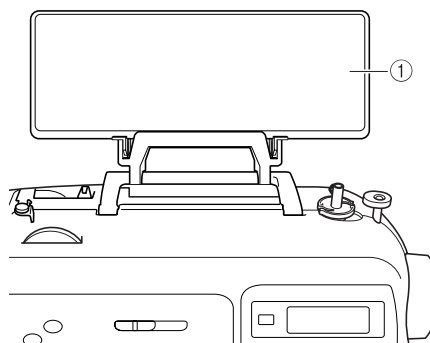

① Справочная таблица

2 Определите, какую прижимную лапку нужно использовать с выбранной строчкой.

Прижимные лапки хранятся в отделении для принадлежностей.

- Подробнее о строчках, выполняемых двойной иглой, см. раздел “Настройки строчек” (с. 120).

3 Установите прижимную лапку



- Подробнее см. раздел “Замена прижимной лапки” (с. 41).

4 Включите швейную машину.

- ▶ На дисплее отображается прямая строчка с левым положением иглы, автоматически выбранная при включении машины.

5 Выбрав нужный режим строчки, выберите рисунок строчки.



■ Прямой выбор

Прямой выбор возможен в двух режимах: режим стандартных основных строчек  и режим сохраненных рисунков .

1 Для выбора нужного режима строчки нажмите кнопку  (Стандартные основные строчки/сохраненные рисунки).



: Стандартные основные строчки



Любой из 10 рисунков строчки, нанесенных на цифровые кнопки, можно выбрать напрямую.

Значок  появляется в левом нижнем углу экрана при включении машины или при нажатии кнопки  (Стандартные основные строчки/сохраненные рисунки).

: Сохраненные рисунки

Любой из 3 рисунков строчки, сохраненных под номерами цифровых кнопок, можно выбрать напрямую.

Значок  появляется в левом нижнем углу экрана при нажатии кнопки  (Стандартные основные строчки/сохраненные рисунки).

- ▶ Когда выбран режим прямого выбора, на экране появляется значок .
- ▶ После того как в центре экрана появится значок выбранного режима строчки, появляется экран выбора строчки со значком данного режима в нижнем левом углу. Однако при включении машины  появляется сразу в нижнем левом углу экрана, а в центре экрана не появляется.

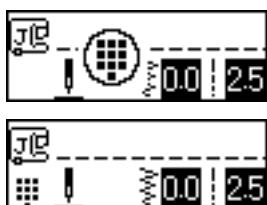

□ Пример: стандартная основная строчка



2 Для выбора нужной строчки нажмите соответствующую кнопку.

- Продолжите с пункта **2** (на с. 69).

■ Выбор по номеру

Выбор по номеру возможен в трех режимах: режим основных строчек , режим декоративных строчек  и режим символьных строчек .

1 Нажмите кнопку нужного режима строчки.

Основные строчки

Имеется 80 основных строчек, включая декоративные, атласные и крестовидные строчки.

Символьные строчки

Имеется 55 символов, включая буквы и знаки латинского шрифта и цифры. Необходимо один раз нажать кнопку  (Символьные/основные декоративные строчки).

Основные декоративные строчки

Имеется 62 основных декоративных строчек. Необходимо дважды нажать кнопку  (Символьные/основные декоративные строчки).

- ▶ После того как в центре экрана появится значок выбранного режима строчки, появляется экран выбора строчки со значком данного режима в нижнем левом углу.

□ Пример: основные декоративные строчки

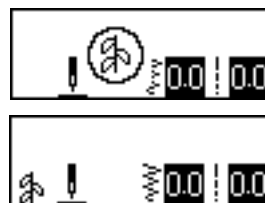

Напоминание

- Если кнопка режима строчки нажимается несколько раз, то перед очередным нажатием следует дождаться появления значка режима строчки в нижнем левом углу экрана.

2 Цифровыми кнопками наберите двузначный номер нужной строчки.

Строчку 01–09 тоже можно выбрать цифровыми кнопками, набрав однозначный номер и нажав кнопку  (OK).

▶ В центре экрана появляется введенный номер – строчка выбрана.

□ Пример



- Номера различных строчек см. на справочной таблице и в разделе “Настройки строчек” (с. 120).
- Если введена неверная первая цифра (для двузначных номеров – десятки, для однозначных – единицы), нажмите кнопку  (Отмена), чтобы удалить введенную цифру.
- Если введен неверный двузначный номер, раздается звуковой сигнал и введенный номер удаляется.

6 При необходимости задайте функцию автоматического реверса/закрепления, настройте длину стежка, и т.д.

- Подробнее о выполнении конкретной основной строчки см. на с. 71 и далее.



Примечание

- Когда строчка выбрана, на экране дисплея появляется значок соответствующей прижимной лапки. Перед началом шитья убедитесь, что на машине установлена именно эта лапка. Если установлена не та лапка, выключите машину, установите нужную лапку и снова выберите нужную строчку.



Напоминание

- Подробнее о настройке ширины строчки и длины стежка см. “Настройка ширины строчки и длины стежка” (с. 58).

■ Для выбора другой строчки

Проверьте текущий режим по значку в нижнем левом углу экрана.



Отображается текущий режим.

□ Для выбора строчки в этом же (текущем) режиме

- В режиме основных строчек просто наберите номер нужной строчки.
- В режиме декоративных или символьных строчек нажмите кнопку  (Отмена), чтобы отменить текущую строчку, затем наберите номер нужной строчки.
- Однако если текущая строчка ни разу не использовалась в работе, номер новой строчки можно ввести сразу, не отменяя предыдущей строчки.



Напоминание

- Выбирая различные декоративные строчки в текущем режиме, можно комбинировать рисунки. Подробнее см. раздел “Сохранение рисунков” (с. 114).

- Для выбора строчки в другом (не текущем) режиме
 - Выберите другой режим и наберите номер нужной строчки. (См. пункты 5 на с. 67 – 69.)

Когда режим основных строчек переключается на режим декоративных или символьных строчек или наоборот, любая выбранная строчка удаляется, так что возможен выбор новой строчки. Появится экран, подобный показанному ниже, с запросом подтверждения удаления строчек.



- Чтобы удалить строчку и выбрать другую, нажмите кнопку (OK) (OK) и смените режим строчки.
- Чтобы не удалять текущую строчку, нажмите кнопку (Отмена), появляется предыдущий экран.



Напоминание

- Закончив изменение настроек строчки (длина стежка и ширина строчки) или комбинирование, рисунок строчки можно сохранить с его текущими настройками. Подробнее см. раздел “Сохранение рисунков” (с. 114).

Краеобметочные строчки

Краеобметочные строчки выполняются вдоль обрезанного края материала для предотвращения его осыпания. Для обметывания краев предусмотрено пятнадцать строчек. Выполнение краеобметочных строчек описано в соответствии с используемой прижимной лапкой.

Обметывание краев с краеобметочной лапкой “G”

С помощью краеобметочной лапки “G” можно обметывать края тремя видами строчки.

Название строчки	Рисунок	Цифровая кнопка	Применение	Ширина строчки [мм (дюйм)]		Длина стежка [мм (дюйм)]		Прижимная лапка
				Авт.режим	Ручн.режим	Авт.режим	Ручн.режим	
Краеобметочная строчка	08 		Против осыпания краев на среднем и тонком материале	3,5 (1/8)	2,5–5,0 (3/32–3/16)	2,0 (1/16)	1,0–4,0 (1/16–3/16)	G
	09 		Против осыпания краев на толстом и легко осыпающемся материале	5,0 (3/16)	2,5–5,0 (3/32–3/16)	2,5 (3/32)	1,0–4,0 (1/16–3/16)	
	10 	—		5,0 (3/16)	3,5–5,0 (1/8–3/16)	2,5 (3/32)	1,0–4,0 (1/16–3/16)	

- 1 Включите швейную машину.
- 2 Выберите строчку
 - Подробнее см. раздел “Выбор строчки” (с. 67).
- 3 Установите краеобметочную лапку “G”.

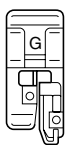

- Подробнее см. раздел “Замена прижимной лапки” (с. 41).

- 4 Расположите материал так, чтобы его край прилегал к направляющей прижимной лапки, и опустите рычаг лапки.

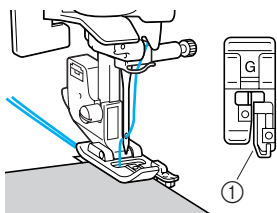

- 1 Направляющая

- 5 При шитье край материала должен прилегать к направляющей прижимной лапки.

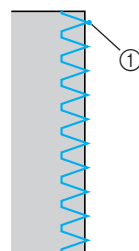

- 1 Точка опускания иглы

! ОСТОРОЖНО!

- После настройки ширины строчки медленно поверните маховик на себя (против часовой стрелки) и убедитесь в том, что игла не касается прижимной лапки. Если игла ударит по лапке, она может погнуться или сломаться.

Обметывание краев с лапкой для строчки “зигзаг” “J”

С помощью лапки для строчки “зигзаг” “J” можно обметывать края семью видами строчки.

Название строчки	Рисунок	Цифровая кнопка	Применение	Ширина строчки [мм (дюйм)]		Длина стежка [мм (дюйм)]		Прижимная лапка
				Авт.режим	Ручн.режим	Авт.режим	Ручн.режим	
Строчка “зигзаг” (центральное положение иглы)	05		Предотвращение осыпания краев (основная линия в центре/ обратные стежки)	3,5 (1/8)	0,0–7,0 (0–1/4)	1,4 (1/16)	0,0–4,0 (0–3/16)	J
2-ступенчатый зигзаг	06	—	Предотвращение осыпания краев на толстом и эластичном материале	5,0 (3/16)	1,5–7,0 (1/16–1/4)	1,0 (1/16)	0,2–4,0 (1/64–3/16)	
3-ступенчатый зигзаг	07			5,0 (3/16)	1,5–7,0 (1/16–1/4)	1,0 (1/16)	0,2–4,0 (1/64–3/16)	
Краеобметочная строчка	11	—	Предотвращение осыпания краев на эластичном материале	5,0 (3/16)	0,0–7,0 (0–1/4)	2,5 (3/32)	0,5–4,0 (1/32–3/16)	
	12	—	Предотвращение осыпания краев на толстом и эластичном материале	5,0 (3/16)	0,0–7,0 (0–1/4)	2,5 (3/32)	0,5–4,0 (1/32–3/16)	
	13	—	Предотвращение осыпания краев на эластичном материале	4,0 (3/16)	0,0–7,0 (0–1/4)	4,0 (3/16)	1,0–4,0 (1/16–3/16)	

- 1 Включите швейную машину.
- 2 Выберите строчку
 - Подробнее см. раздел “Выбор строчки” (с. 67).
- 3 Установите лапку для строчки “зигзаг” “J”.

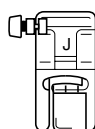

- Подробнее см. раздел “Замена прижимной лапки” (с. 41).

- 4 Шейте вдоль края материала так, чтобы игла опускалась чуть справа от этого края.

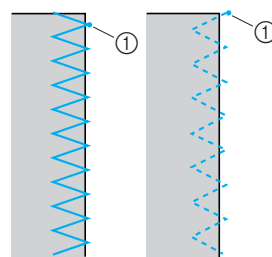
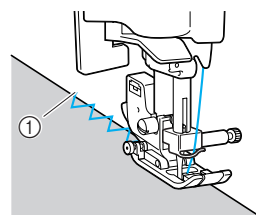

- ① Точка опускания иглы

Обметывание краев с помощью бокового ножа (дополнительный узел)

При использовании бокового ножа можно обметывать край материала с одновременной обрезкой припуска на шов. С помощью бокового ножа можно обметывать края пятью видами строчки.

Название строчки	Рисунок	Применение	Ширина строчки [мм (дюйм)]		Длина стежка [мм (дюйм)]		Прижимная лапка
			Авт.режим	Ручн.режим	Авт.режим	Ручн.режим	
Краеобметочная строчка	01 	Шитье прямой строчкой с обрезкой края материала	0,0 (0)	0,0–2,5 (0–3/32)	2,5 (3/32)	0,2–5,0 (1/64–3/16)	S
	08 	Предотвращение осыпания краев на тонком и среднем материале при обрезке	3,5 (1/8)	3,5–5,0 (1/8–3/16)	2,0 (1/16)	1,0–4,0 (1/16–3/16)	
	09 	Предотвращение осыпания краев на толстом материале при обрезке	5,0 (3/16)	3,5–5,0 (1/8–3/16)	2,5 (3/32)	1,0–4,0 (1/16–3/16)	
	21 	Шитье строчкой “зигзаг” с обрезкой края материала	3,5 (1/8)	0,0–7,0 (0–1/4)	1,4 (1/16)	0,0–4,0 (0–3/16)	

При использовании бокового ножа выбирайте значение ширины строчки из диапазона значений, указанного в таблице выше.

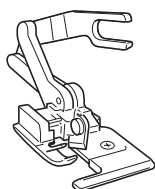

- 1** Снимите прижимную лапку.
 - Подробнее см. раздел “Замена прижимной лапки” (с. 41).
- 2** Опустите рычаг прижимной лапки и вручную заправьте нить в иглу.
 - Нитевдеватель использовать нельзя. Использование нитевдевателя вместе с боковым ножом может привести к повреждению машины.
- 3** Поднимите рычаг прижимной лапки.

- 4** Наденьте на винт иглодержателя соединительную вилку бокового ножа.

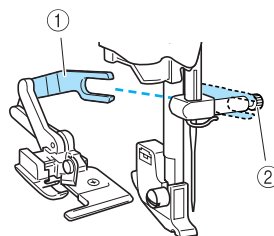

- ① Соединительная вилка
- ② Винт иглодержателя

- 5** Расположите боковой нож так, чтобы стержень ножа находился точно под пазом держателя, а затем плавно опустите рычаг прижимной лапки.

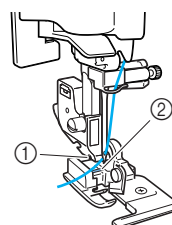

- ① Паз в держателе прижимной лапки
- ② Стержень

▶ Боковой нож установлен.

- 6 Поднимите рычаг лапки и убедитесь, что боковой нож закреплен надежно.

- 7 Проведите верхнюю нить под боковым ножом и вытяните ее назад.

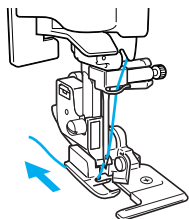

- 8 Выберите строчку

- Подробнее см. раздел “Выбор строчки” (с. 67).



ОСТОРОЖНО!

- После настройки ширины строчки медленно поверните маховик на себя (против часовой стрелки) и убедитесь в том, что игла не касается прижимной лапки. Если игла ударит по лапке, она может погнуться или сломаться.

- 9 В начале предполагаемой строчки сделайте разрез около 2 см.

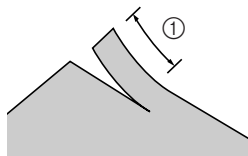

① 2 см (3/4 дюйма)

- 10 Поместите материал в боковой нож. Разрез материала должен находиться над направляющей пластиной бокового ножа.

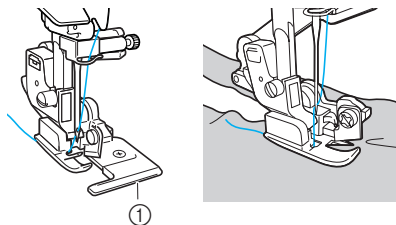

① Направляющая пластина

- Если материал расположить неправильно, он не будет обрезаться.

- 11 Опустите рычаг лапки и начните шить.

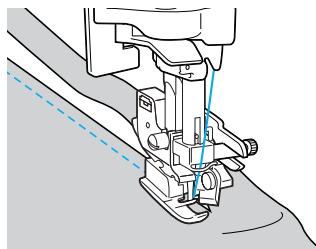

- ▶ Припуск на шов обрезается, и прошивается строчка.

- Если строчка выполняется по прямой линии, припуск на шов будет примерно 5 мм. (3/16 дюйма).

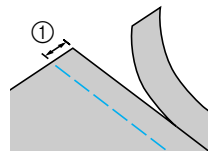

① 5 мм (3/16 дюйма)



Напоминание

- Боковой нож может обрезать не более одного слоя джинсовой ткани плотностью 13 унций/м.
- После использования бокового ножа очистите его от ворса и пыли.
- Если боковой нож больше не может обрезать материал, кусочком ткани нанесите на его режущую кромку немного масла.
- Дополнительный боковой нож можно приобрести у дилера Brother.

Простые строчки

Для выполнения простых швов используются прямые строчки. Имеется три таких строчки.

Название строчки	Рисунок	Цифровая кнопка	Применение	Ширина строчки [мм (дюйм)]		Длина стежка [мм (дюйм)]		Прижимная лапка
				Авт.режим	Ручн.режим	Авт.режим	Ручн.режим	
Прямая строчка (левое положение иглы)	01 		Простая строчка и выполнение сборок или зашивов (основная линия слева/обратные стежки)	0,0 (0)	0,0–7,0 (0–1/4)	2,5 (3/32)	0,2–5,0 (1/64–3/16)	J
Прямая строчка (центрально е положение иглы)	02 		Простая строчка и выполнение сборок или зашивов (основная линия по центру/обратные стежки)	3,5 (1/8)	0,0–7,0 (0–1/4)	2,5 (3/32)	0,2–5,0 (1/64–3/16)	
Тройная эластичная строчка	03 		Закрепляющие швы и шитье эластичных материалов	0,0 (0)	0,0–7,0 (0–1/4)	2,5 (3/32)	1,5–4,0 (1/16–3/16)	

Простые строчки

1 Сметайте полотна материала или скрепите их булавками.

2 Включите швейную машину.

3 Выберите строчку

- Подробнее см. раздел “Выбор строчки” (с. 67).

4 Установите лапку для строчки “зигзаг” “J”.

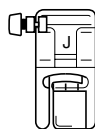

- Подробнее см. раздел “Замена прижимной лапки” (с. 41).

5 Опустите иглу в материал в точке начала строчки.

6 Приступайте к шитью

- Подробнее см. раздел “Начало шитья” (с. 52).
- Подробнее о выполнении обратных/закрепляющих стежков см. “Закрепление строчки” (с. 54).

7 Закончив шитье, обрежьте нити.

- Подробнее см. раздел “Обрезка нитей” (с. 56).



■ **Изменение положения иглы**

Положение иглы, используемое в качестве основной линии, различается для прямой строчки с левым положением иглы и прямой строчки с центральным положением иглы.

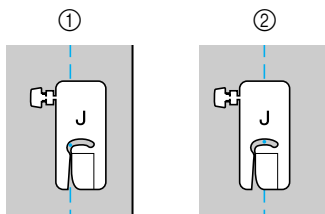

- ① Прямая строчка (левое положение иглы)
- ② Прямая строчка (центральное положение иглы)

Если ширина прямой строчки (левое положение иглы) имеет стандартную настройку (0,0 мм), расстояние от положения иглы до правого края прижимной лапки составляет 12 мм (1/2 дюйма). Если изменить ширину строчки (от 0 до 7,0 мм), то положение иглы тоже изменится. Изменяя ширину строчки и при подаче совмещая край материала с правым краем прижимной лапки, можно получать различную фиксированную ширину шва.

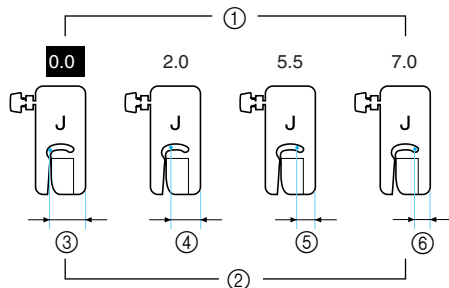

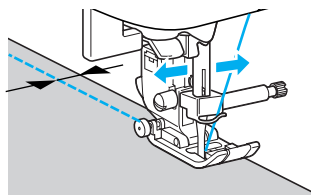

- ① Настройка ширины строчки
- ② Расстояние от иглы до правого края прижимной лапки
- ③ 12,0 мм (1/2 дюйма)
- ④ 10,0 мм (3/8 дюйма)
- ⑤ 6,5 мм (1/4 дюйма)
- ⑥ 5,0 мм (3/16 дюйма)



- Подробнее см. раздел “Настройка ширины строчки” (с. 58).

Потайные подшивочные строчки

Используются для потайного подшивания низа юбок и брюк. Имеется две такие строчки.

Название строчки	Рисунок	Цифровая кнопка	Применение	Ширина строчки [мм (дюйм)]		Длина стежка [мм (дюйм)]		Прижимная лапка
				Авт.режим	Ручн.режим	Авт.режим	Ручн.режим	
Потайная подшивочная строчка	14 		Потайное подшивание на материале средней плотности	00 (0)	-3 ↔ 3	2,0 (1/16)	1,0-3,5 (1/16-1/8)	R
	15 	-	Потайное подшивание на эластичном материале	00 (0)	-3 ↔ 3	2,0 (1/16)	1,0-3,5 (1/16-1/8)	

Потайное подшивание выполняется в следующем порядке.

- 1 Подогните материал по требуемой линии и заметайте подгиб на расстоянии около 5 мм от края материала.

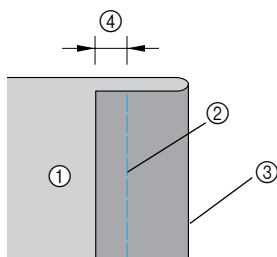

- 1 Изнаночная сторона материала
- 2 Наметочная строчка
- 3 Требуемый подшитый край
- 4 5 мм (3/16 дюйма)

- 2 Отогните материал назад по линии наметки, а затем поверните его изнаночной стороной вверх.

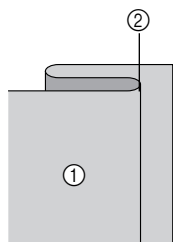

- 1 Изнаночная сторона материала
- 2 Наметочная строчка

- 3 Включите швейную машину.

- 4 Выберите строчку
 - Подробнее см. раздел “Выбор строчки” (с. 67).

- 5 Установите лапку для потайной строчки “R”.

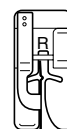

- Подробнее см. раздел “Замена прижимной лапки” (с. 41).

- 6 Расположите материал так, чтобы складка по линии отгиба прилегала к направляющей прижимной лапки, и опустите рычаг лапки.

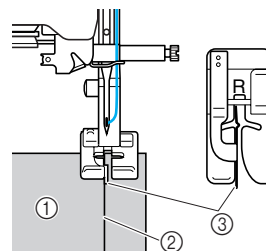

- 1 Изнаночная сторона материала
- 2 Складка по линии отгиба
- 3 Направляющая

7 Отрегулируйте ширину строчки так, чтобы строчка немного захватывала складку.

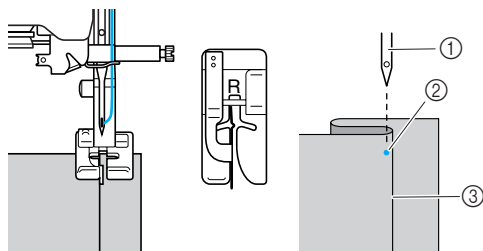

- ① Игла
- ② Точка опускания иглы
- ③ Складка по линии отгиба

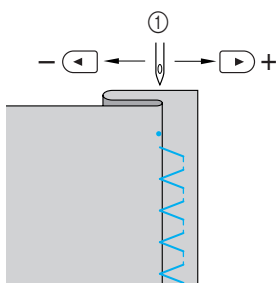
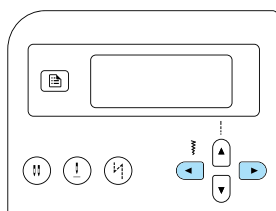

- ① Ширина строчки

■ Если игла захватывает слишком большую часть складки

Это означает, что игла слишком сдвинута влево.

С помощью кнопки (Выбор ширины строчки) уменьшите ширину строчки настолько, чтобы игла немного захватывала складку.

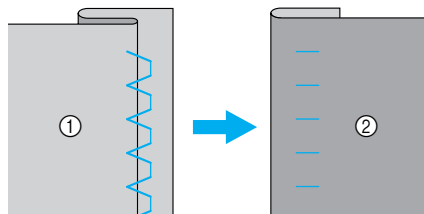
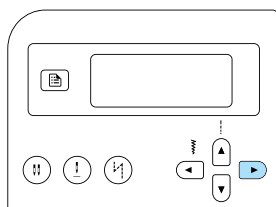

- ① Изнаночная сторона материала
- ② Лицевая сторона материала

■ Если игла не захватывает складку

Это означает, что игла слишком сдвинута вправо.

С помощью кнопки (Выбор ширины строчки) увеличьте ширину строчки настолько, чтобы игла немного захватывала складку.

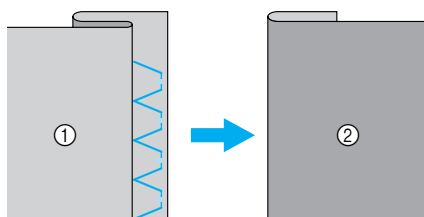
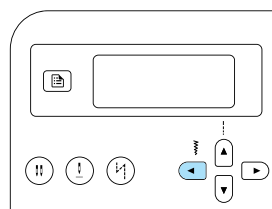

- ① Изнаночная сторона материала
- ② Лицевая сторона материала

• Подробнее об изменении ширины строчки см. “Настройка ширины строчки и длины стежка” (с. 58).

8 При шитье складка должна прилегать к направляющей прижимной лапки.

9 Удалите наметочную строчку.

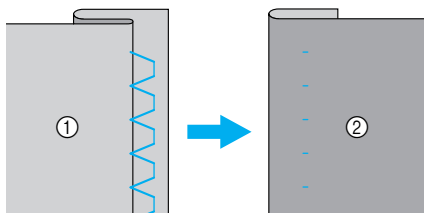

- ① Изнаночная сторона материала
- ② Лицевая сторона материала

Обметывание петель/пришивание пуговиц

С помощью этой машины можно обметывать петли и пришивать пуговицы. Имеется десять строчек для обметывания петель за один прием, а также одна строчка для пришивания пуговиц.

Название строчки	Рисунок	Цифровая кнопка	Применение	Ширина строчки [мм (дюйм)]		Длина стежка [мм (дюйм)]		Прижимная лапка
				Авт.режим	Ручн.режим	Авт.режим	Ручн.режим	
Строчка для обметывания петель	42	—	Горизонтальные петли в тонком и среднем материале	5,0 (3/16)	3,0–5,0 (1/8–3/16)	0,5 (1/32)	0,2–1,0 (1/64–1/16)	А
	43	—	Горизонтальные петли на растягиваемых деталях	5,0 (3/16)	3,0–5,0 (1/8–3/16)	0,5 (1/32)	0,2–1,0 (1/64–1/16)	
	44	—	Горизонтальные петли в толстом материале	5,0 (3/16)	3,0–5,0 (1/8–3/16)	0,5 (1/32)	0,2–1,0 (1/64–1/16)	
	45		Петли с закрепкой на обоих концах в стабилизированных материалах	5,0 (3/16)	3,0–5,0 (1/8–3/16)	0,5 (1/32)	0,2–1,0 (1/64–1/16)	
	46	—	Петли в эластичном или трикотажном материале	6,0 (15/64)	3,0–6,0 (1/8–15/64)	1,0 (1/16)	0,5–2,0 (1/32–1/16)	
	47	—	Петли в эластичном материале	6,0 (15/64)	3,0–6,0 (1/8–15/64)	1,5 (1/16)	1,0–3,0 (1/16–1/8)	
	48	—	Петли с одной или двумя обтачками	5,0 (3/16)	0,0–6,0 (0–15/64)	2,0 (1/16)	0,2–4,0 (1/64–3/16)	
	49	—	Петли с глазком в толстом или плюшевом материале	7,0 (1/4)	3,0–7,0 (1/8–1/4)	0,5 (1/32)	0,3–1,0 (1/64–1/16)	
	50	—	Петли с глазком в среднем и толстом материале	7,0 (1/4)	3,0–7,0 (1/8–1/4)	0,5 (1/32)	0,3–1,0 (1/64–1/16)	
	51	—	Горизонтальные петли в толстом или плюшевом материале	7,0 (1/4)	3,0–7,0 (1/8–1/4)	0,5 (1/32)	0,3–1,0 (1/64–1/16)	
Строчка для пришивания пуговиц	53	—	Пришивание пуговиц	3,5 (1/8)	2,5–4,5 (3/32–3/16)	—	—	М

Обметывание петель

Максимальная длина петли составляет 28 мм (1-1/8 дюйма) (диаметр пуговицы + толщина пуговицы). Петли обметываются от передней стороны прижимной лапки назад, как показано ниже.

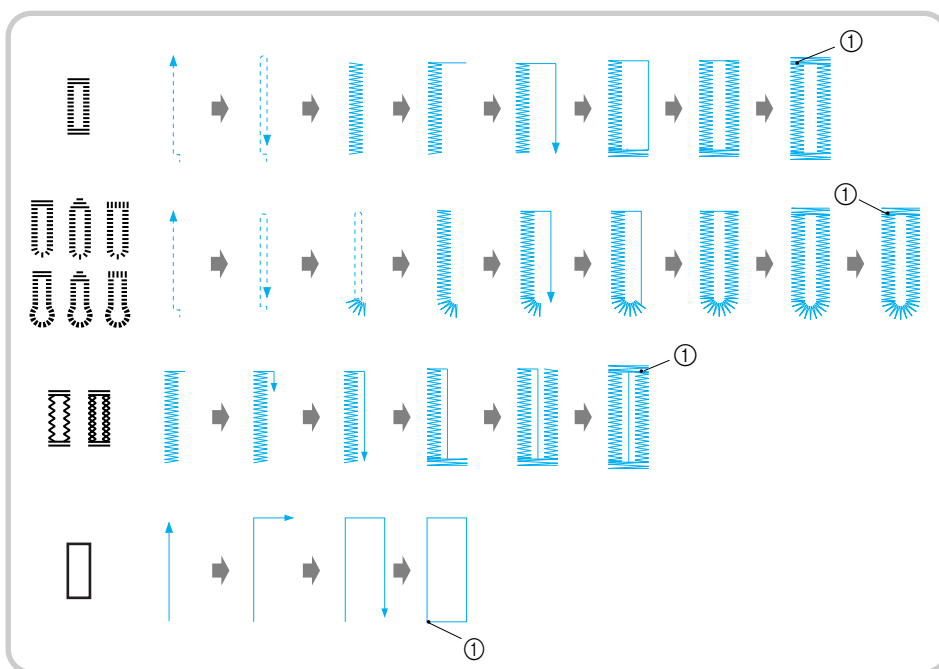

① Закрепляющие стежки

Ниже приведены наименования деталей лапки для обметывания петель “А”.

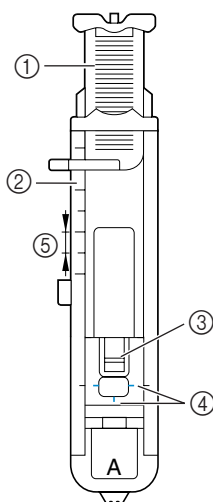

- ① Направляющая пластина пуговицы
- ② Шкала прижимной лапки
- ③ Стержень
- ④ Метки на лапке
- ⑤ 5 мм (3/16 дюйма)

1 Мелком отметьте на материале положение и длину петли.

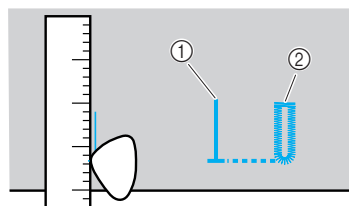

- ① Разметка на материале
- ② Готовая строчка

2 На лапке “А” вытяните направляющую пластину и вставьте в нее пуговицу, которая будет продеваться через петлю.

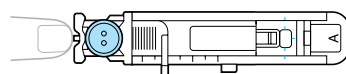

- Если пуговица не помещается в направляющую пластину
Сложите диаметр и толщину пуговицы, затем установите направляющую пластину на полученное значение. (Цена деления шкалы лапки составляет 5 мм.)

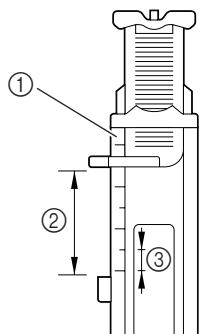

- ① Шкала прижимной лапки
- ② Длина петли (диаметр + толщина пуговицы)
- ③ 5 мм (3/16 дюйма)

Пример: для пуговицы диаметром 15 мм и толщиной 10 мм направляющую пластину пуговицы нужно установить по шкале на 25 мм.

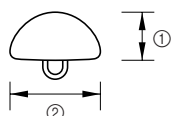

- ① 10 мм (3/8 дюйма)
- ② 15 мм (9/16 дюйма)

▶ Размер петли установлен.

3 Установите лапку для обметывания петель “А”.

- Подробнее см. раздел “Замена прижимной лапки” (с. 41).

4 Выберите строчку

- Подробнее см. раздел “Выбор строчки” (с. 67).

5 Расположите материал так, чтобы передний край разметки петли совпал с красными метками по бокам лапки. Затем опустите рычаг лапки.

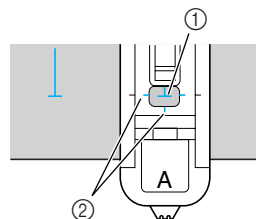

- ① Разметка на материале
- ② Красные метки на лапке для обметывания петель

Проведите верхнюю нить вниз через отверстие в прижимной лапке.

- Опуская лапку, не толкайте ее переднюю часть, в противном случае не будет соблюден размер петли.

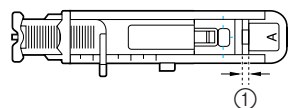
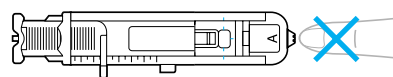

- ① Не уменьшайте зазор.

6 Как можно дальше выдвиньте вниз рычажок обметывания петель.

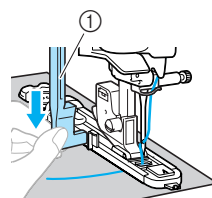

- ① Рычажок обметывания петель

Рычажок обметывания петель устанавливается за скобкой на лапке для обметывания петель.

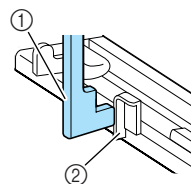

- ① Рычажок обметывания петель
- ② Скобка

- 7** Придерживая конец верхней нити левой рукой, запустите машину.

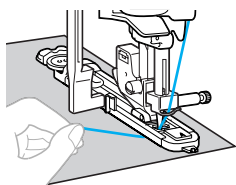

- ▶ Закончив шитье, машина автоматически прошивает закрепляющие стежки, а затем останавливается.

- 8** Обрежьте нить, поднимите рычаг лапки и снимите материал с машины.

- 9** Поднимите рычажок обметывания петель в его исходное положение.

- 10** Вставьте булавку вдоль внутренней стороны одной из закрепок петли, чтобы предотвратить прорезание строчки.

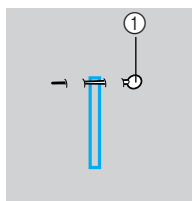

- ① Стержень

- 11** С помощью вспарывателя прорежьте отверстие петли до булавки.

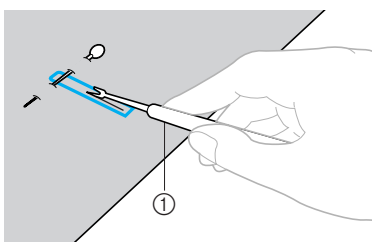

- ① Вспарыватель

Для изготовления петель с глазком воспользуйтесь прошивкой, чтобы проделать отверстие в закругленном конце петли, затем прорежьте петлю вспарывателем.

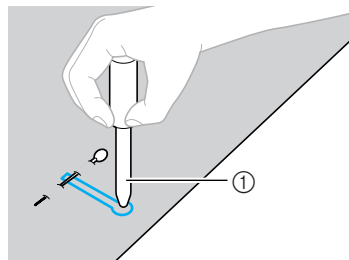

- ① Прошивка

- Перед тем как проделывать отверстие, подложите под материал толстую бумагу или другой защитный материал.

! ОСТОРОЖНО!

- Прорезая петлю вспарывателем, не кладите руку или палец на его пути. Вспарыватель может соскользнуть и стать причиной травмы.
- Используйте вспарыватель только по прямому назначению.

■ Изменение плотности строчки

Настройте нужную длину стежка.

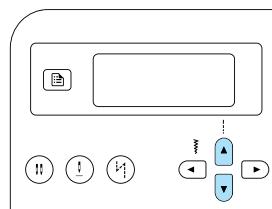
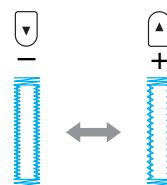

- Подробнее см. раздел “Настройка длины стежка” (с. 59).
- Если материал (например, слишком толстый) не поддается, следует уменьшить плотность строчки.

■ Изменение ширины строчки

Настройте нужную ширину строчки.

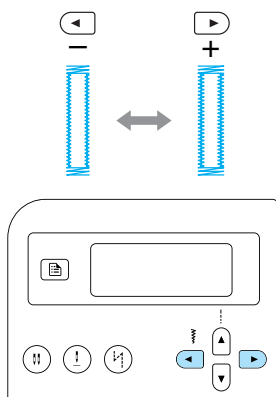

- Подробнее см. раздел “Настройка ширины строчки” (с. 58).



Напоминание

- Перед обметыванием петель проверьте длину стежка и ширину строчки, выполнив пробное обметывание петли на кусочке материала.

■ Обметывание петель в эластичном материале

При обметывании петель в эластичном материале используйте каркасную нить.

- 1 Зацепите каркасную нить за выступ на лапке для обметывания петлей “А” (см. рисунок) так, чтобы эта нить вошла в пазы. Затем нетуго свяжите ее концы.

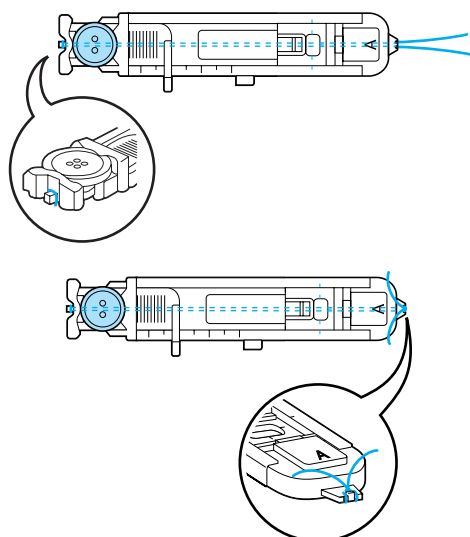

- 2 Включите швейную машину.

- 3 Выберите строчку ⁴⁶ или ⁴⁷.

- 4 Установите лапку для обметывания петель “А”.

- Подробнее см. раздел “Замена прижимной лапки” (с. 41).

- 5 Настройте ширину строчки на значение, равное толщине каркасной нити.

- 6 Опустите рычаг лапки и рычажок обметывания петлей и приступайте к шитью.

- 7 Закончив обметывание петли, осторожно подтяните каркасную нить, чтобы убрать слаbinу.

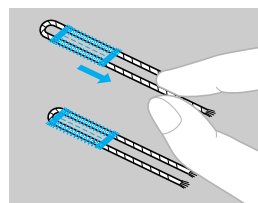

- 8 Иглой для ручного шитья вытяните концы каркасной нити на изнаночную сторону материала и свяжите их.

- 9 Вспарывателем разрежьте середину каркасной нити у верхнего конца петли. Обрежьте излишки каркасной нити.

Пришивание пуговиц

С помощью этой швейной машины можно пришивать пуговицы с двумя или четырьмя отверстиями.

- 1 Измерьте расстояние между отверстиями в пришиваемой пуговице.

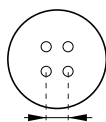

- 2 Поднимите рычаг прижимной лапки и на задней стороне платформы установите переключатель положения гребенок транспортера на **▲▲** (влево, если смотреть сзади).

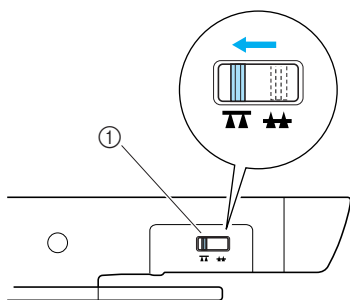

- 1 Переключатель положения гребенок транспортера (вид сзади)

► Гребенки транспортера опущены.

- 3 Включите швейную машину.

- 4 Выберите строчку ⁵³

• Подробнее см. раздел “Выбор строчки” (с. 67).

- 5 Установите лапку для пришивания пуговиц “М”.

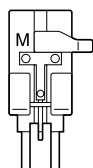

• Подробнее см. раздел “Замена прижимной лапки” (с. 41).

- 6 Настройте ширину строчки так, чтобы она была равна расстоянию между отверстиями в пуговице.

- 7 Вставьте пуговицу в лапку для пришивания пуговиц “М”.

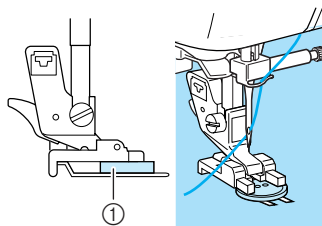

- 1 Пуговица

► Пуговица на месте.

- Если в пуговице четыре отверстия, сначала прошивают два ближних отверстия. Затем сдвигают пуговицу так, чтобы игла входила в два дальних отверстия, и прошивают их таким же образом.

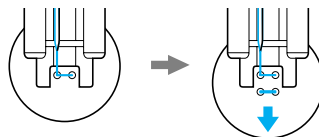

- 8 Поверните маховик машины на себя (против часовой стрелки) и убедитесь в том, что игла правильно входит в два отверстия в пуговице. Если кажется, что игла ударит по пуговице, измерьте расстояние между отверстиями еще раз. Настройте ширину строчки так, чтобы она была равна расстоянию между отверстиями в пуговице.

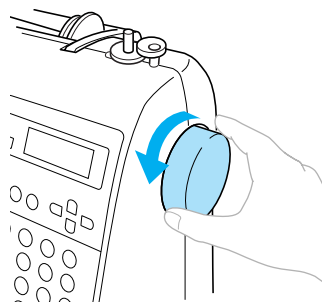

ОСТОРОЖНО!

- Перед тем как пришивать пуговицу, убедитесь в том, что игла не касается пуговицы. В противном случае игла может погнуться или сломаться.

- 9 Приступайте к шитью.**
Сдвиньте регулятор скорости влево (низкая скорость).

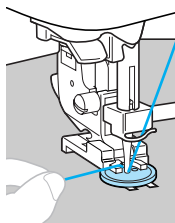

- ▶ Выполнив закрепляющие стежки, швейная машина автоматически останавливается.
- Если пуговицу необходимо пришить покрепче, выполните операцию ее пришивания дважды.

- 10** Используя ножницы, обрежьте верхнюю и нижнюю нити в начале строчки ножницами. В конце строчки вытяните верхнюю нить на изнаночную сторону материала и свяжите ее с нижней нитью.

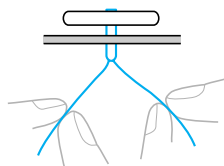

- 11** Закончив пришивание пуговицы, установите переключатель положения гребенок транспортера на ▲▲ (вправо, если смотреть сзади), чтобы поднять гребенки транспортера.

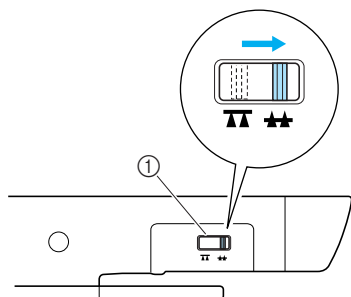

- ① Переключатель положения гребенок транспортера (вид сзади)



Напоминание

- При обычном шитье переключатель положения гребенок транспортера установлен в правое положение (если смотреть сзади).
- При продолжении шитья гребенки поднимаются.

- **Пришивание пуговицы с изготовлением ножки**
Чтобы пришить пуговицу с изготовлением ножки, следует пришить ее с некоторым просветом между пуговицей и материалом, а затем обмотать нить вокруг ножки вручную. Это позволит надежно прикрепить пуговицу к материалу.

- 1** Вставьте пуговицу в лапку для пришивания пуговиц “М” и сдвиньте рычажок для изготовления ножки на себя.

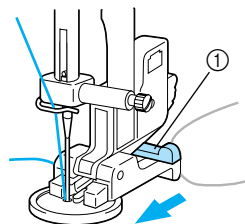

- ① Рычажок для изготовления ножки

- 2** Закончив пришивание, обрежьте верхнюю нить с большим запасом и обмотайте ее вокруг нитей между пуговицей и материалом, а затем свяжите с верхней нитью в начале строчки. Свяжите концы нижней нити в конце и в начале строчки на изнаночной стороне материала.



- 3** Обрежьте излишки нити.

Вшивание молнии

На этой швейной машине можно вшивать застежки-молнии.

Название строчки	Рисунок	Цифровая кнопка	Применение	Ширина строчки [мм (дюйм)]		Длина стежка [мм (дюйм)]		Прижимная лапка
				Авт.режим	Ручн.режим	Авт.режим	Ручн.режим	
Прямая строчка (центральное положение иглы)			Вшивание молний Выполнение потайных швов и защипов	3,5 (1/8)	0,0–7,0 (0–1/4)	2,5 (3/32)	0,2–5,0 (1/64–3/16)	

Существует много способов вшивания молнии. Ниже описаны операции вшивания центральной и боковой молнии.

Вшивание молнии по центру

Строчка выполняется на обоих полотнах материала, расположенных встык друг к другу.

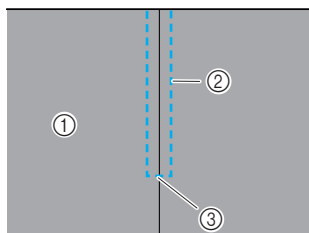

- ① Лицевая сторона материала
- ② Строчка
- ③ Конец раскрытия молнии

1 Включите швейную машину.

2 Установите лапку для строчки “зигзаг” “J” и прошейте прямой строчкой до конца раскрытия молнии.

Полотна материала должны быть сложены лицевой стороной друг к другу. Дойдя до конца раскрытия молнии прошейте обратные стежки.

- Подробнее см. раздел “Простые строчки” (с. 75).

3 Сметайте обе части до края материала.

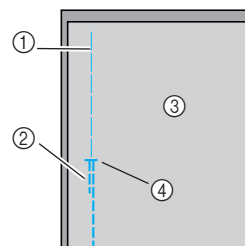

- ① Наметочная строчка
- ② Обратные стежки
- ③ Изнаночная сторона материала
- ④ Конец раскрытия молнии

4 Разутюжьте припуски на шов с изнаночной стороны материала.

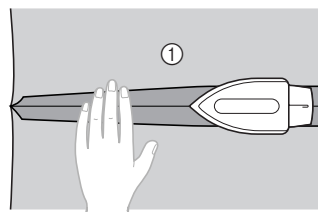

- ① Изнаночная сторона материала

- 5** Расположите молнию по центру шва и приметайте ее.

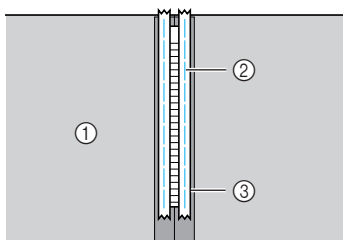

- ① Изнаночная сторона материала
- ② Наметочная строчка
- ③ Молния

- 6** Выберите строчку 02 .

- Подробнее см. раздел “Выбор строчки” (с. 67).

! ОСТОРОЖНО!

- В случае использования прижимной лапки “Г” обязательно выберите прямую строчку (с центральным положением иглы) и медленно поверните маховик машины на себя (против часовой стрелки), чтобы убедиться, что игла не касается прижимной лапки. Если выбрать другую строчку, игла может ударить по лапке и погнуться или сломаться.

- 7** Установите держатель прижимной лапки на правый стержень лапки для вшивания молнии “Г”.

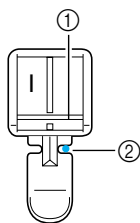

- ① Стержень на правой стороне лапки
- ② Точка опускания иглы

- Подробнее см. раздел “Замена прижимной лапки” (с. 41).

- 8** Застрочите шов вокруг молнии с лицевой стороны.

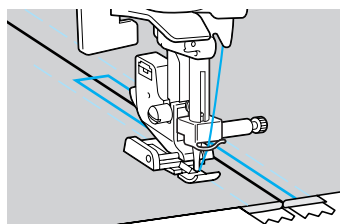
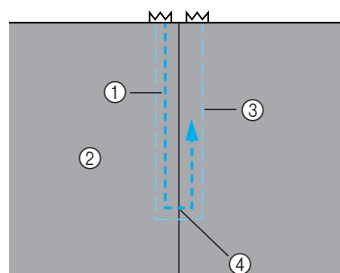

- ① Строчка
- ② Лицевая сторона материала
- ③ Наметочная строчка
- ④ Конец раскрытия молнии

! ОСТОРОЖНО!

- Во время шитья следите, чтобы игла не касалась молнии. Иначе игла может погнуться или сломаться.

- 9** Удалите наметочную строчку.

Вшивание боковой молнии

Строчка выполняется только на одном куске материала. Этот тип обработки молнии используется для застежек на боковых и задних деталях одежды.

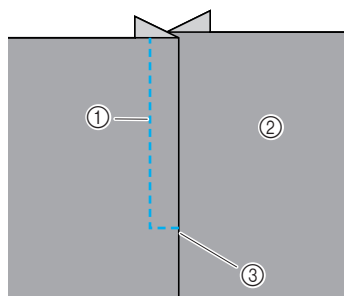

- ① Строчка
- ② Лицевая сторона материала
- ③ Конец раскрытия молнии

Ниже описано вшивание молнии со строчкой с левой стороны, как показано на рисунке.

- 1 Включите швейную машину.
- 2 Сметайте обе части до края материала.

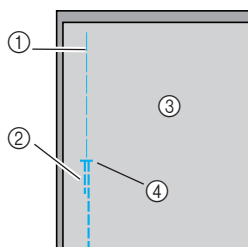

- ① Наметочная строчка
- ② Обратные стежки
- ③ Изнаночная сторона материала
- ④ Конец раскрытия молнии

- 3 Установите лапку для строчки “зигзаг” “J” и прошейте прямой строчкой до конца раскрытия молнии.

Полотна материала должны быть сложены лицевой стороной друг к другу. Дойдя до конца раскрытия молнии прошейте обратные стежки.

- Подробнее см. раздел “Простые строчки” (с. 75).

- 4 Разутюжьте припуски на шов с изнаночной стороны материала.

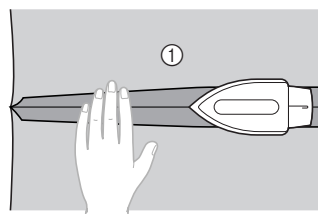

- ① Изнаночная сторона материала

- 5 Приутюжьте припуски на шов так, чтобы правая сторона (сторона без строчки) выступала на 3 мм.

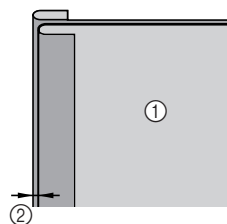

- ① Изнаночная сторона материала
- ② 3 мм (1/8 дюйма)

- 6 Приложите молнию зубцами вплотную к приутюженному краю материала, выступающему на 3 мм, затем приметайте молнию или прикрепите ее булавками.

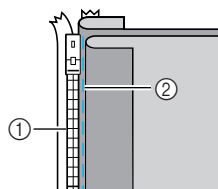

- ① Зубцы молнии
- ② Наметочная строчка

- 7 Выберите строчку ⁰² .

- Подробнее см. раздел “Выбор строчки” (с. 67).

! ОСТОРОЖНО!

- В случае использования прижимной лапки “Г” обязательно выберите прямую строчку (с центральным положением иглы) и медленно поверните маховик машины на себя (против часовой стрелки), чтобы убедиться, что игла не касается прижимной лапки. Если выбрать другую строчку, игла может ударить по лапке и погнуться или сломаться.

- 8** Установите держатель прижимной лапки на правый стержень лапки для вшивания молнии “Г”.

Если строчка будет прошиваться с правой стороны, установите держатель на левый стержень лапки.

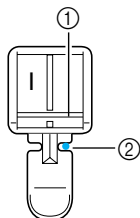

- ① Стержень на правой стороне лапки
- ② Точка опускания иглы

• Подробнее см. раздел “Замена прижимной лапки” (с. 41).

- 9** Пришейте молнию, начиная с ее основания, к детали материала с выступающим на 3 мм краем.

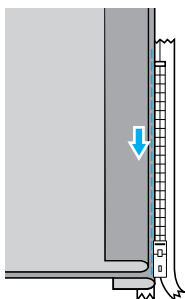

! ОСТОРОЖНО!

● Во время шитья следите, чтобы игла не касалась молнии. Иначе игла может погнуться или сломаться.

- 10** Когда до конца молнии останется около 5 см, остановите машину с опущенной в материал иглой, поднимите рычаг лапки, затем расстегните молнию и продолжайте шить.

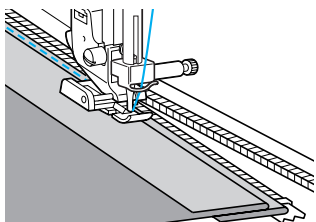

- 11** Застегните молнию, разложите материал и приметайте к нему другую сторону молнии.

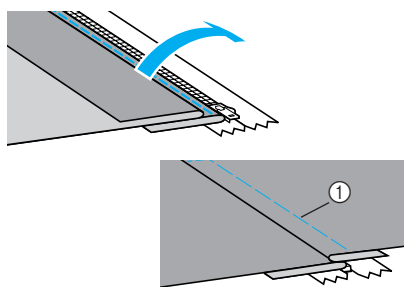

- ① Наметочная строчка

- 12** Установите держатель лапки на другой стержень лапки для вшивания молнии “Г”. Если в пункте **8** держатель прижимной лапки был установлен на правый стержень, переставьте его на левый стержень.

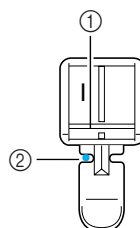

- ① Стержень на левой стороне лапки
- ② Точка опускания иглы

- 13** Застрочите шов вокруг молнии с лицевой стороны.

В конце раскрытия молнии прошейте несколько обратных стежков и направляйте зубцы молнии по краю прижимной лапки.

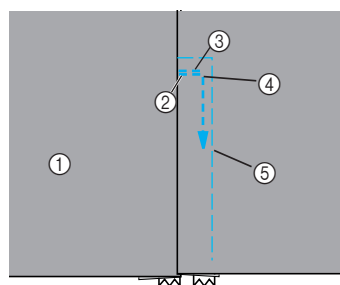

- ① Лицевая сторона материала
- ② Конец раскрытия молнии
- ③ Обратные стежки
- ④ Начало строчки
- ⑤ Наметочная строчка

! ОСТОРОЖНО!

● Во время шитья следите, чтобы игла не касалась молнии. Иначе игла может погнуться или сломаться.

14 Когда до конца молнии останется около 5 см, остановите машину с опущенной в материал иглой, поднимите рычаг лапки, затем расстегните молнию и продолжайте шить.

15 Удалите наметочную строчку.

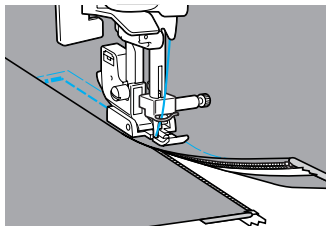

Работа с эластичным материалом и эластичной тесьмой

На этой машине можно шить эластичные материалы и пришивать эластичную тесьму.

Название строчки	Рисунок	Цифровая кнопка	Применение	Ширина строчки [мм (дюйм)]		Длина стежка [мм (дюйм)]		Прижимная лапка
				Авт.режим	Ручн.режим	Авт.режим	Ручн.режим	
Эластичная строчка	04		Эластичный материал	1,0 (1/16)	1,0–3,0 (1/16–1/8)	2,5 (3/32)	1,0–4,0 (1/16–3/16)	J
2-ступенчатый зигзаг	06	—	Пришивание эластичной тесьмы	5,0 (3/16)	1,5–7,0 (1/16–1/4)	1,0 (1/16)	0,2–4,0 (1/64–3/16)	
3-ступенчатый зигзаг	07			5,0 (3/16)	1,5–7,0 (1/16–1/4)	1,0 (1/16)	0,2–4,0 (1/64–3/16)	
Строчка для пришивания эластичной тесьмы	31	—	Пришивание эластичной тесьмы к эластичным материалам	4,0 (3/16)	0,0–7,0 (0–1/4)	1,0 (1/16)	0,2–4,0 (1/64–3/16)	

При выполнении каждой из следующих операций соблюдайте соответствующие меры предосторожности.

Эластичная строчка

- 1 Включите швейную машину.
- 2 Выберите строчку 04 .
 - Подробнее см. раздел “Выбор строчки” (с. 67).
- 3 Установите лапку для строчки “зигзаг” “J”.

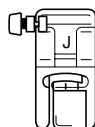

- Подробнее см. раздел “Замена прижимной лапки” (с. 41).

- 4 Шейте материал, не растягивая его.

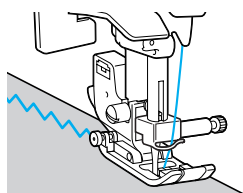

Пришивание эластичной тесьмы

При пришивании эластичной тесьмы к манжете или талии швейного изделия окончательный размер будет определяться длиной растянутой тесьмы. Поэтому необходимо точно определить длину тесьмы.

- 1 Приматайте тесьму булавками к изнаночной стороне материала.

Приматайте тесьму к материалу в нескольких местах, чтобы равномерно расположить ее на материале.

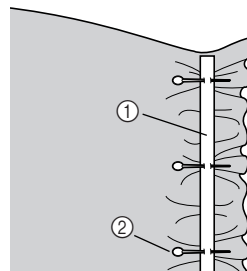

- ① Эластичная тесьма
- ② Стержень

- 2 Включите швейную машину.
- 3 Выберите строчку
 - Подробнее см. раздел “Выбор строчки” (с. 67).

- 4 Установите лапку для строчки “зигзаг” “J”.

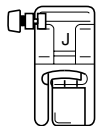

- Подробнее см. раздел “Замена прижимной лапки” (с. 41).

- 5 Пришейте тесьму к материалу, растягивая ее настолько, чтобы длина тесьмы была равна длине материала.

Натягивая материал за прижимной лапкой левой рукой, правой рукой оттягивайте его у ближайшей к лапке булавки.

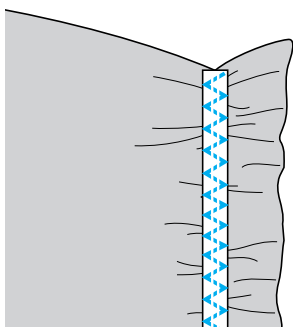
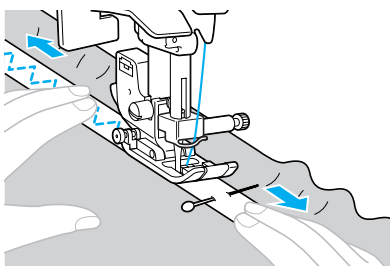













ОСТОРОЖНО!

- Во время шитья следите, чтобы игла не касалась булавок. Иначе игла может погнуться или сломаться.

Аппликация, пэчворк и выстегивание

Ниже описаны строчки, используемые для аппликации, пэчворка и выстегивания.

Название строчки	Рисунок	Цифровая кнопка	Применение	Ширина строчки [мм (дюйм)]		Длина стежка [мм (дюйм)]		Прижимная лапка
				Авт.режим	Ручн.режим	Авт.режим	Ручн.режим	
Строчка “зигзаг”	05 		Пришивание аппликаций (основная линия по центру/обратные стежки)	3,5 (1/8)	0,0–7,0 (0–1/4)	1,4 (1/16)	0,0–4,0 (0–3/16)	J
	21 	—	Выстегивание по аппликации и со свободной подачей, атласная строчка	3,5 (1/8)	0,0–7,0 (0–1/4)	1,4 (1/16)	0,0–4,0 (0–3/16)	
Строчка для пришивания аппликаций	16 	—	Пришивание аппликаций	3,5 (1/8)	2,5–7,0 (3/32–1/4)	2,5 (3/32)	1,6–4,0 (1/16–3/16)	
	22 	—	Пришивание аппликаций и окантовывание	1,5 (1/16)	0,5–3,5 (1/32–1/8)	1,8 (1/16)	1,0–4,0 (1/16–3/16)	
	23 	—	Пришивание аппликаций и окантовывание	1,5 (1/16)	0,5–3,5 (1/32–1/8)	1,8 (1/16)	1,0–4,0 (1/16–3/16)	
Прямая стачная строчка	18 	—	Стачивание прямой строчкой (с припуском на шов 6,5 мм от правого края прижимной лапки)	5,5 (7/32)	0,0–7,0 (0–1/4)	2,0 (1/16)	0,2–5,0 (1/64–3/16)	
	19 	—	Стачивание прямой строчкой (с припуском на шов 6,5 мм от левого края прижимной лапки)	1,5 (1/16)	0,0–7,0 (0–1/4)	2,0 (1/16)	0,2–5,0 (1/64–3/16)	
Стачная строчка	26 	—	Пэчворк	4,0 (3/16)	0,0–7,0 (0–1/4)	1,2 (1/16)	0,2–4,0 (1/64–3/16)	
	27 	—		5,0 (3/16)	2,5–7,0 (3/32–1/4)	2,5 (3/32)	1,0–4,0 (1/16–3/16)	
	28 	—		5,0 (3/16)	0,0–7,0 (0–1/4)	1,2 (1/16)	0,2–4,0 (1/64–3/16)	
Имитация ручной стегальной строчки	20 	—	Выстегивание прямой строчкой с имитацией под ручной шов	0,0 (0)	0,0–7,0 (0–1/4)	2,5 (3/32)	1,0–4,0 (1/16–3/16)	
Фактурное выстегивание	24 	—	Придание фактуры	7,0 (1/4)	1,0–7,0 (1/16–1/4)	1,6 (1/16)	1,0–4,0 (1/16–3/16)	

Пришивание аппликаций

- 1** Вырежьте аппликацию с припуском на шов 3-5 мм (1/8-3/16 дюйма).

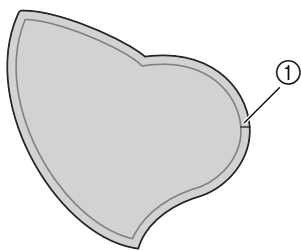

① Припуск на шов

- 2** Положите на обратную сторону аппликации шаблон, изготовленный из толстой бумаги или стабилизатора, подогните припуск на шов и заутюжьте его.

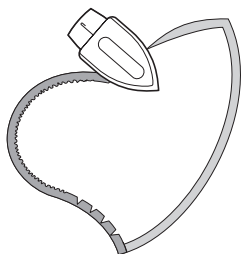

• Заутюжив припуск на шов, удалите бумагу.

- 3** Переверните аппликацию и приметайте ее к материалу или прикрепите булавками.

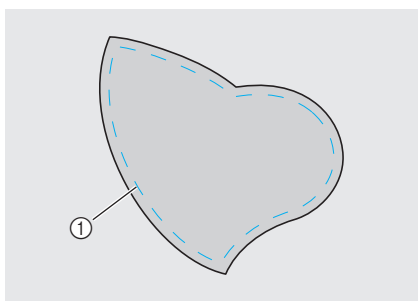

① Наметочная строчка

- 4** Включите швейную машину.

- 5** Выберите строчку

• Подробнее см. раздел “Выбор строчки” (с. 67).

- 6** Установите лапку для строчки “зигзаг” “J”.

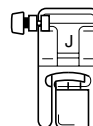

• Подробнее см. раздел “Замена прижимной лапки” (с. 41).

- 7** Поверните маховик на себя (против часовой стрелки) и начните шить по краю аппликации, следя за тем, чтобы игла входила в материал рядом с аппликацией.

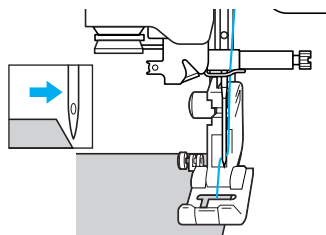

Проходя углы, останавливайте машину с иглой, опущенной рядом с аппликацией, поднимайте прижимную лапку, и поворачивайте материал, как это необходимо, чтобы изменить направление шитья.

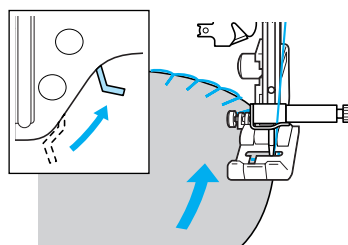

Пэтчворк (лоскутное шитье)

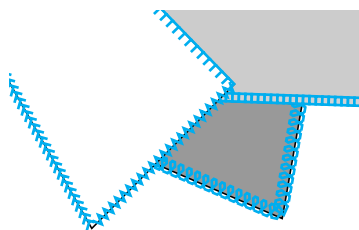
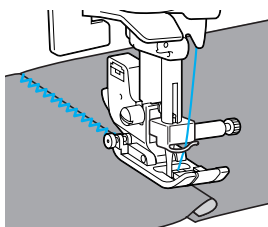

- 1 Подогните край верхнего куска материала и положите его на нижний кусок.
- 2 Сшейте два куска материала вместе так, чтобы строчка накрывала оба куска.



Стачивание

Сшивание двух полотен материала называется стачиванием. Эти полотна следует обрезать с припуском на шов 6,5 мм.

Прямая стачная строчка получается с отступом 6,5 мм либо от левого, либо от правого края прижимной лапки.

- 1 Сметайте или скрепите булавками стачиваемые полотна материала вдоль припуска на шов.
- 2 Включите швейную машину.
- 3 Выберите строчку 18  или 19 .

 - Подробнее см. раздел “Выбор строчки” (с. 67).

- 4 Установите лапку для строчки “зигзаг” “J”.

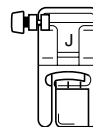

- Подробнее см. раздел “Замена прижимной лапки” (с. 41).

- 5 Шейте так, чтобы край материала совпадал с краем прижимной лапки.

■ Припуск на шов справа

Край материала должен совпадать с правым краем прижимной лапки.

Используйте строчку 18 .

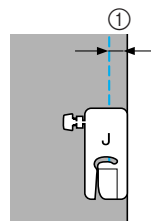

- ① 6,5 мм (1/4 дюйма)

■ Припуск на шов слева

Край материала должен совпадать с левым краем прижимной лапки. Используйте строчку 19

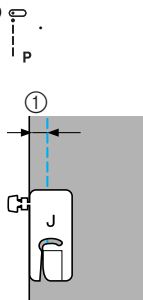

① 6,5 мм (1/4 дюйма)



Напоминание

- Для изменения ширины шва (положение иглы) изменяйте ширину строчки.

Выстегивание

Прослаивание ватина между верхним и нижним слоями материала называется выстегиванием. Выстегивание можно легко выполнять с помощью дополнительной шагающей лапки и дополнительной направляющей для выстегивания.

- 1 Сметайте материал, который необходимо выстегать.
- 2 Включите швейную машину.
- 3 Выберите строчку
 - Подробнее см. раздел “Выбор строчки” (с. 66).
- 4 Установите шагающую лапку.
 - Подробнее см. раздел “Использование дополнительной шагающей лапки” (с. 44).
- 5 Во время шитья натягивайте материал руками с обеих сторон от прижимной лапки.

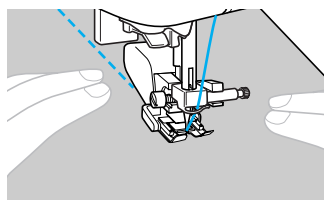

Примечание

- При шитье с шагающей лапкой шейте на средней или малой скорости.

■ Использование направляющей для выстигивания (дополнительный узел)

Чтобы стегальные строчки были параллельны, используйте направляющую для выстигивания.

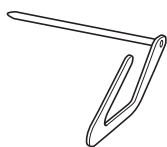

1 Вставьте шток направляющей в отверстие в задней части шагающей лапки или держателя лапки.

□ Шагающая лапка

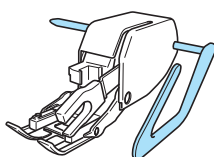

□ Держатель прижимной лапки

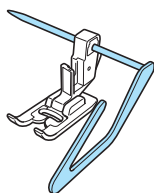

2 Отрегулируйте положение направляющей так, чтобы она совпала с уже прошитым швом.

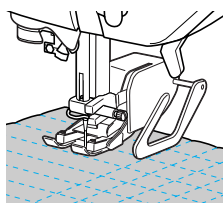

Примечание

- Дополнительную направляющую для выстигивания можно приобрести у дилера Brother.

Выстигивание со свободной подачей материала

При выстигивании со свободной подачей материала гребенки транспортера опускаются (при помощи переключателя положения гребенок транспортера). Это позволяет свободно перемещать материал в любом направлении.

Для выстигивания со свободной подачей материала требуется дополнительная стегальная лапка.

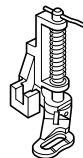

1 Выключите швейную машину.

2 Снимите прижимную лапку и держатель лапки.
• См. раздел “Снятие держателя прижимной лапки” (с. 43).

3 Закрепите стегальную лапку с помощью винта крепления держателя лапки.

Штифт на стегальной лапке должен быть расположен поверх винта иглодержателя.

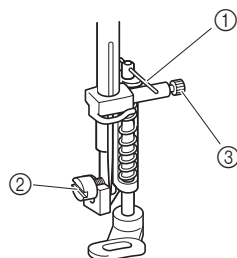

- ① Стержень на стегальной лапке
- ② Винт держателя прижимной лапки
- ③ Винт иглодержателя

4 Удерживая стегальную лапку правой рукой, левой рукой затяните отверткой винт крепления держателя лапки.

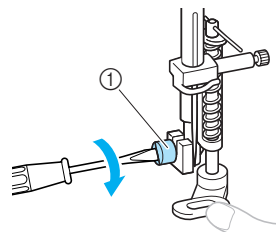

- ① Держатель прижимной лапки винт

! ОСТОРОЖНО!

- Надежно затягивайте винт крепления отверткой. Иначе игла может задеть прижимную лапку и погнуться или сломаться.

- 5** Установите переключатель положения гребенок транспортера (расположен на задней стороне платформы) в положение  (влево, если смотреть сзади).

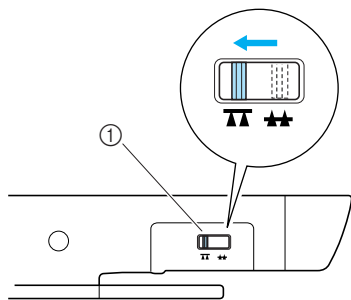

① Переключатель положения гребенок транспортера (вид сзади)

► Гребенки транспортера опущены.

- 6** Включите машину и выберите строчку.
• Подробнее см. раздел “Выбор строчки” (с. 67).

- 7** Натягивая материал обеими руками, перемещайте его в соответствии с требуемым рисунком выстигивания.

В начале и в конце выполняемой строчки прошиваются закрепляющие стежки.

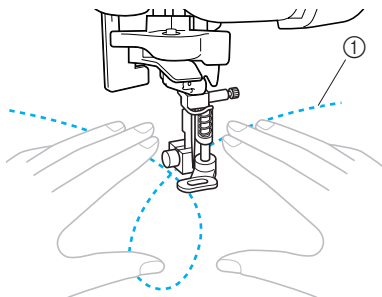

① Рисунок

- 8** После окончания шитья установите переключатель положения гребенок транспортера в положение  (вправо, если смотреть сзади), чтобы поднять гребенки транспортера.

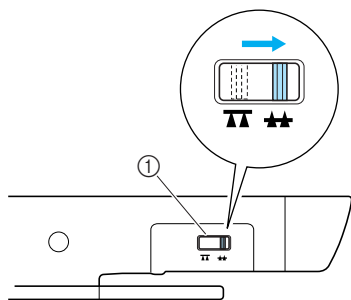

① Переключатель положения гребенок транспортера (вид сзади)

• При обычном шитье переключатель положения гребенок транспортера установлен в правое положение.

Атласное шитье с использованием регулятора скорости

Путем изменения ширины атласной строчки можно выполнять красивую декоративную отделку изделий. Если настроить швейную машину на изменение ширины строчки регулятором скорости шитья, то регулировать ширину строчки можно будет легко и быстро. В этом случае скорость шитья регулируется педалью.

- 1** Подключите к машине педаль.
• Подробнее см. раздел “Начало шитья” (с. 52).

- 2** Включите швейную машину.

- 3** Установите лапку для строчки “зигзаг” “J”.

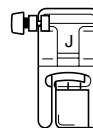



• Подробнее см. раздел “Замена прижимной лапки” (с. 41).

- 4** Нажмите кнопку  (Кнопка выбора настроек) на панели управления.

► Появляется экран настройки.



- 5** С помощью кнопок  или  (Выбор длины стежка) выберите .

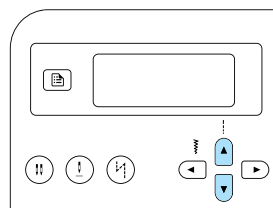

► Появляется экран для настройки, которая позволит изменять ширину строчки регулятором скорости шитья.

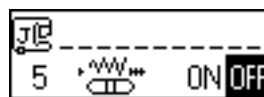

- 6 С помощью кнопок ◀ или ▶ (Выбор ширины строчки) выберите 0/4.

Для возврата к OFF нажмите кнопку ◀ или ▶ (Выбор ширины строчки).

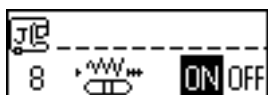
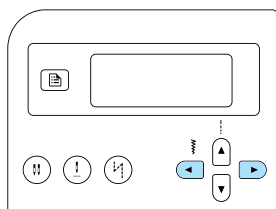

- ▶ Теперь машина настроена так, что ширина строчки будет изменяться регулятором скорости шитья.

- 7 Нажмите кнопку (OK) (Кнопка "OK") или (Отмена).

- ▶ Появляется исходный экран строчки.

- 8 Выберите строчку 21 .

- Подробнее см. раздел "Выбор строчки" (с. 67).

- 9 Чтобы изменять ширину строчки во время шитья, сдвигайте регулятор в нужную сторону. Чтобы сделать строчку уже, сдвиньте регулятор влево. Чтобы сделать строчку шире, сдвиньте регулятор вправо.

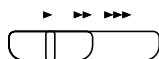

① ②

- ① Уже
② Шире

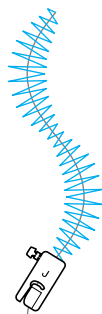

- Скорость шитья регулируйте педалью.

- 10 Закончив работу, установите регулятор ширины строчки обратно в положение "OFF" (ВЫКЛ).



Напоминание

- Хотя результат строчки зависит от типа материала и толщины нити, чтобы получить наилучшие результаты, установите длину стежка в диапазоне от 0,3 до 0,5 мм.

Закрепляющие строчки

Закрепляющие строчки применяются для обработки узлов, подверженных напряжению, таких, как низ рукавов, шаговые швы брюк и углы кармано.

Название строчки	Рисунок	Цифровая кнопка	Применение	Ширина строчки [мм (дюйм)]		Длина стежка [мм (дюйм)]		Прижимная лапка
				Авт.режим	Ручн.режим	Авт.режим	Ручн.режим	
Тройная эластичная строчка	03 		Усиление швов рукавов и брюк	0,0 (0)	0,0–7,0 (0–1/4)	2,5 (3/32)	1,5–4,0 (1/16–3/16)	J
Закрепка	52 	—	Усиление концов проемов (например углов карманов)	2,0 (1/16)	1,0–3,0 (1/16–1/8)	0,4 (1/64)	0,3–1,0 (1/64–1/16)	A

Тройная эластичная строчка

Применяйте тройную эластичную строчку для усиления швов отверстий рукавов и шаговых швов брюк.

- 1 Включите швейную машину.
- 2 Выберите строчку .
 - Подробнее см. раздел “Выбор строчки” (с. 67).
- 3 Установите лапку для строчки “зигзаг” “J”.

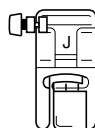

- Подробнее см. раздел “Замена прижимной лапки” (с. 41).

- 4 Приступайте к шитью.
 - Подробнее см. раздел “Начало шитья” (с. 52).

Закрепки

Закрепки используются для усиления узлов, подверженных напряжениям, таких как углы карманов и разрезы.

В качестве примера ниже описывается прошивание закрепки на углах карманов.

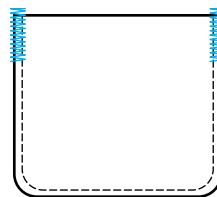

- 1 Определите нужную длину закрепки. На лапке для обметывания петель “А” установите направляющую пластину на эту длину. (Цена деления шкалы лапки составляет 5 мм.)

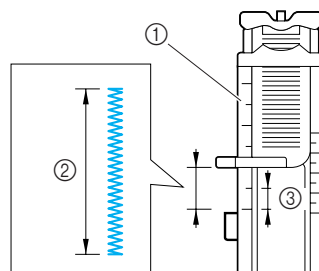

- ① Шкала прижимной лапки
- ② Длина закрепки
- ③ 5 мм (3/16 дюйма)

- Максимальная длина закрепки составляет примерно 28 мм.

- 2 Включите швейную машину.

3 Выберите строчку ⁵² .

- Подробнее см. раздел “Выбор строчки” (с. 67).

4 Установите лапку для обметывания петель “А”.

- Подробнее см. раздел “Замена прижимной лапки” (с. 41).

5 Проведите верхнюю нить вниз через отверстие в прижимной лапке и затем протяните ее под прижимной лапкой (как показано на рисунке).

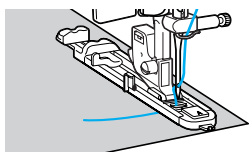

6 Расположите материал отверстием кармана на себя, затем опустите рычаг прижимной лапки так, чтобы игла вошла в материал в 2 мм перед отверстием кармана.

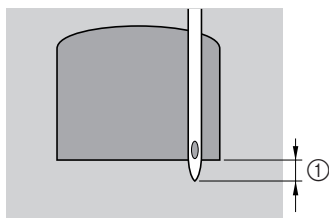

① 2 мм (1/16 дюйма)



Примечание

- Опуская лапку, не толкайте ее переднюю часть, в противном случае не будет соблюден размер закрепки.

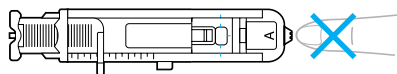

7 Как можно дальше выдвиньте вниз рычажок обметывания петель.

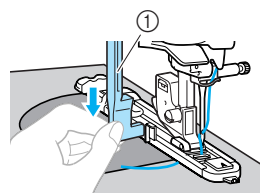

① Рычажок обметывания петель

Рычажок обметывания петель устанавливается за скобкой на лапке для обметывания петель.

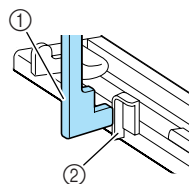

① Рычажок обметывания петель
② Скобка

8 Придерживая конец верхней нити левой рукой, запустите машину.

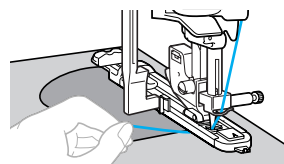

▶ Закончив шитье, машина автоматически прошивает закрепляющие стежки, а затем останавливается.

9 Обрежьте нить, поднимите рычаг лапки и снимите материал с машины.

10 Поднимите рычажок обметывания петель в его исходное положение.



Напоминание

- Если материал не подается, например, потому что он слишком толстый, увеличьте длину стежка. Подробнее см. раздел “Настройка длины стежка” (с. 59).

Обметывание глазков

На этой швейной машине можно обметывать глазки, например на ремнях. Возможно обметывание глазков трех размеров: 7 мм, 6 мм и 5 мм.

Название строчки	Рисунок	Применение	Ширина строчки [мм (дюйм)]		Длина стежка [мм (дюйм)]		Прижимная лапка
			Авт.режим	Ручн.режим	Авт.режим	Ручн.режим	
Строчка для обметывания глазков	54 	Обметывание глазков, например отверстий в ремнях	7,0 (1/4)	7,0, 6,0 или 5,0 (1/4, 15/64 или 3/16)	—	—	N

1 Включите швейную машину,

2 Выберите строчку 54 .

- Подробнее см. раздел “Выбор строчки” (с. 67).

3 Установите лапку для монограмм “N”.

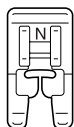

- Подробнее см. раздел “Замена прижимной лапки” (с. 41).

4 Настройте длину стежка или ширину строчки в соответствии с размером обметываемого глазка.



- ① 7 мм (1/4 дюйма)
- ② 6 мм (15/64 дюйма)
- ③ 5 мм (3/16 дюйма)

- Подробнее см. раздел “Настройка ширины строчки” (с. 58).

5 Опустите иглу в материал в начале строчки, а затем опустите рычаг прижимной лапки.

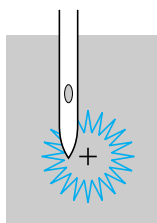

6 Приступайте к шитью

- ▶ Закончив шитье, машина автоматически прошивает закрепляющие стежки, а затем останавливается.

7 Прошивкой проделайте отверстие по центру глазка.

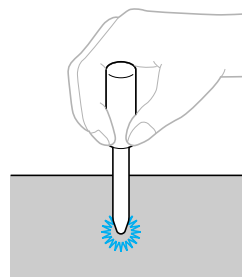

- Перед тем как проделывать отверстие, подложите под материал толстую бумагу или другой защитный материал.



















Напоминание

- Если для обметывания глазка используется тонкая нить, строчка может оказаться неплотной. В этом случае выполните обметывание дважды — одну строчку поверх другой.

Декоративная строчка

На этой швейной машине можно выполнять различные декоративные строчки.

Название строчки	Рисунок	Применение	Ширина строчки [мм (дюйм)]		Длина стежка [мм (дюйм)]		Прижимная лапка
			Авт.режим	Ручн.режим	Авт.режим	Ручн.режим	
Строчка-мережка	29 	Сшивание двух полотен материала с зазором между ними	5,0 (3/16)	0,0–7,0 (0–1/4)	2,5 (3/32)	1,0–4,0 (1/16–3/16)	J
	30 		5,0 (3/16)	2,5–7,0 (3/25–1/4)	2,5 (3/32)	1,0–4,0 (1/16–3/16)	
Стачная строчка	26 	Декоративное стачивание	4,0 (3/16)	0,0–7,0 (0–1/4)	1,2 (1/16)	0,2–4,0 (1/64–3/16)	
	27 		5,0 (3/16)	2,5–7,0 (3/32–1/4)	2,5 (3/32)	1,0–4,0 (1/16–3/16)	
	28 		5,0 (3/16)	0,0–7,0 (0–1/4)	1,2 (1/16)	0,2–4,0 (1/64–3/16)	
Строчка-ракушка	17 	Декоративная отделка воротников и закруглений	4,0 (3/16)	0,0–7,0 (0–1/4)	2,5 (3/32)	0,2–4,0 (1/64–3/16)	
Строчки для украшения сборки или буфами	29 	Украшение сборки или буфами, придание текстуры и эластичности	5,0 (3/16)	0,0–7,0 (0–1/4)	2,5 (3/32)	1,0–4,0 (1/16–3/16)	
	30 		5,0 (3/16)	2,5–7,0 (3/32–1/4)	2,5 (3/32)	1,0–4,0 (1/16–3/16)	
	40 		5,0 (3/16)	0,0–7,0 (0–1/4)	1,6 (1/16)	1,0–4,0 (1/16–3/16)	
Фестонная строчка	25 	Фестонная атласная строчка	5,0 (3/16)	2,5–7,0 (3/32–1/4)	0,5 (1/32)	0,1–1,0 (1/64–1/16)	
Ажурные строчки	36 	Кружевная строчка, декоративная подшивка, мережки и т.д.	3,5 (1/8)	1,5–7,0 (1/16–1/4)	2,5 (3/32)	1,6–4,0 (1/16–3/16)	
	37 		6,0 (15/64)	1,5–7,0 (1/16–1/4)	3,0 (1/8)	1,5–4,0 (1/16–3/16)	
	38 	Декоративная подшивка, мережки и т.д. на тонком и среднем материале с полотняным переплетением	5,0 (3/16)	1,5–7,0 (1/16–1/4)	3,5 (1/8)	1,5–4,0 (1/16–3/16)	
	39 		5,0 (3/16)	1,5–7,0 (1/16–1/4)	4,0 (3/16)	1,5–4,0 (1/16–3/16)	
	40 		5,0 (3/16)	1,5–7,0 (1/16–1/4)	2,5 (3/32)	1,5–4,0 (1/16–3/16)	
	41 		5,0 (3/16)	1,5–7,0 (1/16–1/4)	2,0 (1/16)	1,5–4,0 (1/16–3/16)	
Строчка-лесенка	32 	Декоративные строчки	4,0 (3/16)	0,0–7,0 (0–1/4)	3,0 (1/8)	2,0–4,0 (1/16–3/16)	J

Название строчки	Рисунок	Применение	Ширина строчки [мм (дюйм)]		Длина стежка [мм (дюйм)]		Прижимная лапка
			Авт.режим	Ручн.режим	Авт.режим	Ручн.режим	
Строчка-выюнчик	33	Декоративные строчки	4,0 (3/16)	0,0–7,0 (0–1/4)	2,5 (3/32)	1,0–4,0 (1/16–3/16)	J
Строчка-спираль	34		5,5 (7/32)	0,0–7,0 (0–1/4)	1,6 (1/16)	1,0–4,0 (1/16–3/16)	
Строчка-змейка	35		5,0 (3/16)	1,5–7,0 (1/16–1/4)	1,0 (1/16)	0,2–4,0 (1/64–3/16)	N

Строчка-мережка

Строчка через открытый шов называется “строчкой-мережкой”. Она применяется при изготовлении блузек и детской одежды. Строчка будет выглядеть более нарядной, если использовать толстую нить.

1 Подогните края деталей и приутюжьте их.

2 Приметайте обе части с зазором около 4 мм между ними на тонкую бумагу или лист водорастворимого стабилизатора.

Для более удобной работы начертите линию по центру полоски бумаги или растворимого стабилизатора.

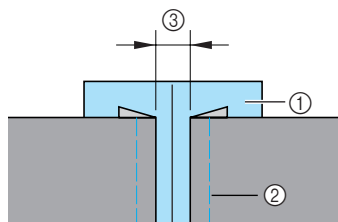

- ① Тонкая бумага или растворимый стабилизатор
- ② Наметочная строчка
- ③ 4 мм (3/16 дюйма)

3 Включите швейную машину.

4 Выберите строчку ²⁹ или ³⁰ .

- Подробнее см. раздел “Выбор строчки” (с. 67).

5 Установите лапку для строчки “зигзаг” “J”.

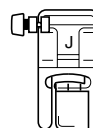

- Подробнее см. раздел “Замена прижимной лапки” (с. 41).

6 Установите ширину строчки 7,0 мм.

- Подробнее см. раздел “Настройка ширины строчки” (с. 58).

7 Приступайте к шитью и следите, чтобы центр лапки проходил по центру зазора между полотнами материала.

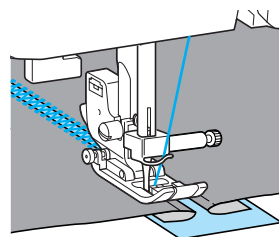
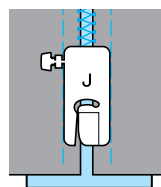

8 Закончив шитье, удалите бумагу.

Фестонная строчка

Волнообразный повторяющийся рисунок строчки, похожий на гребешки, используется для отделки воротников блузок и краев носовых платков.

- 1 Включите швейную машину.
- 2 Выберите строчку 25 .
 - Подробнее см. раздел “Выбор строчки” (с. 67).
- 3 Установите лапку для монограмм “N”.

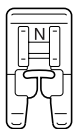

- Подробнее см. раздел “Замена прижимной лапки” (с. 41).

- 4 Шейте вдоль края материала с небольшим отступом.

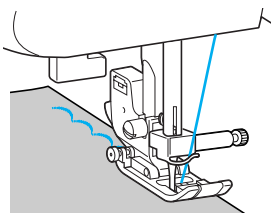

- Для оптимального результата перед шитьем смочите ткань жидкостью для подкрахмаливания и проутюжьте ее.

- 5 Обрежьте край материала вдоль строчки.

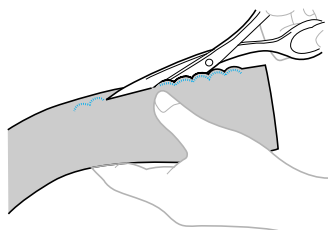

- Будьте осторожны – не порежьте строчку.

Украшение сборками или буфами

Декоративная строчка, создаваемая путем прошивания или вышивания поверх сборок. Используется для украшения переда блузок или манжет. Украшение сборками или буфами придает материалу текстуру и эластичность.

- 1 Включите швейную машину.
- 2 Выберите прямую строчку и установите длину стежка 4,0 мм. Затем уменьшите натяжение нити.
 - Подробнее см. разделы “Настройка длины стежка” (с. 59) и “Изменение натяжения верхней нити” (с. 57).
- 3 Установите лапку для строчки “зигзаг” “J”.

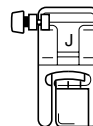

- Подробнее см. раздел “Замена прижимной лапки” (с. 41).

- 4 Прошейте несколько прямых параллельных строчек с интервалом 1 см.

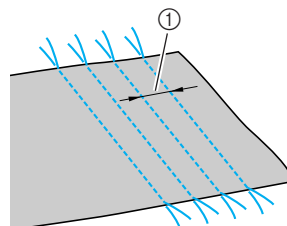



① 1 см (3/8 дюйма)

- Выполнять обратные/закрепляющие стежки или обрезку нити не нужно.
- После завершения шитья нить вытягивается из материала примерно на 5 см.

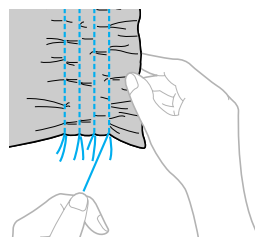
- 5 Подтяните нижние нити, чтобы создать сборки. Проутюжьте сборки.



6 Выберите строчку ²⁹ , ³⁰  или ⁴⁰ .

• Подробнее см. раздел “Выбор строчки” (с. 67).

7 Прошейте между прямыми строчками.

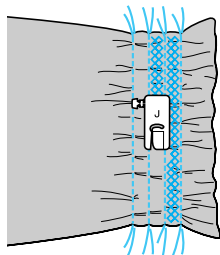

8 Вытяните нити прямых строчек.

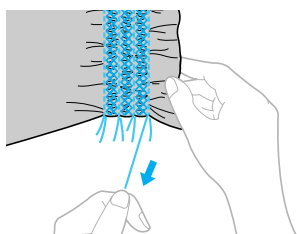

Строчка-ракушка

С помощью этой строчки можно создавать на материале сборки, похожие на ракушки. Она используется для украшения переда блузок или манжет из тонких материалов.

1 Сложите материал по косой линии.

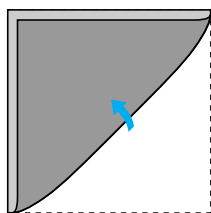

2 Включите швейную машину.

3 Выберите строчку ¹⁷  и увеличьте натяжение нити.

• Подробнее см. раздел “Выбор строчки” (с. 67).

4 Установите лапку для строчки “зигзаг” “J”.

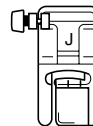

• Подробнее см. раздел “Замена прижимной лапки” (с. 41).

5 Приступайте к шитью и следите за тем, чтобы игла опускалась чуть за краем материала.

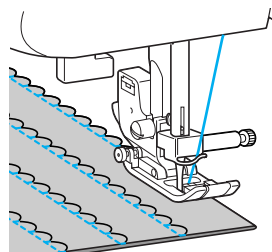
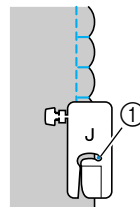

① Точка опускания иглы

6 Разверните материал и заутюжьте сборки на одну сторону.

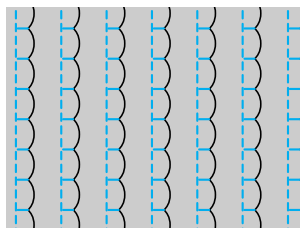

Декоративное стачивание

Декоративные стачные строчки можно прошить по припускам на шов стачанных полотен материала. Это полезно при выполнении лоскутного шитья.

- 1 Включите швейную машину.
- 2 Стачайте два куска материала лицевыми сторонами внутрь, затем раскройте припуски на шов.

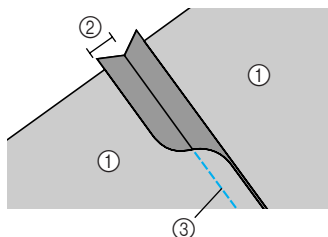

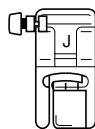

- ① Изнаночная сторона материала
- ② Припуск на шов 6,5 мм
- ③ Прямая строчка

- 3 Установите лапку для строчки “зигзаг” “J”.



- Подробнее см. раздел “Замена прижимной лапки” (с. 41).

- 4 Выберите строчку ²⁶ , ²⁷  или ²⁸ .

- Подробнее см. раздел “Выбор строчки” (с. 67).

- 5 Переверните материал лицевой стороной вверх и прошейте по шву, направляя шов по центру прижимной лапки.

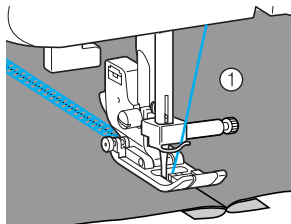

- ① Лицевая сторона материала

Меретки

При шитье иглой с крылышками отверстия, проделываемые иглой в ткани, увеличиваются, что создает похожую на кружево декоративную строчку. Эта строчка используется для украшения подогнутых сгибов ткани и скатертей из тонких и средних материалов.

! ОСТОРОЖНО!





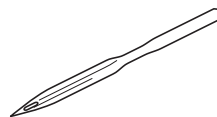

- Для заправки нити в иглу с крылышками нитевдеватель не используется. Попытка использовать нитевдеватель для этой иглы может привести к повреждению машины. Проденьте нить через игольное ушко спереди назад. Подробнее см. раздел “Заправка верхней нити” (с. 28).

- 1 Установите иглу с крылышками.



- Используйте иглу с крылышками № 130/705H 100/16.
- Подробнее об установке иглы см. раздел “Замена иглы” (с. 39).

- 2 Включите швейную машину.

- 3 Выберите строчку ³² , ³⁶ , ³⁷ , ³⁸ , ³⁹ , ⁴⁰  или ⁴¹ .

- 4 Установите лапку для монограмм “N”.

! ОСТОРОЖНО!

- Ширина строчки не должна превышать 6,0 мм. В противном случае игла может погнуться или сломаться.
- После настройки ширины строчки медленно поверните маховик на себя (против часовой стрелки) и убедитесь в том, что игла не касается прижимной лапки. Если игла ударит по лапке, она может погнуться или сломаться.

5 Приступайте к шитью

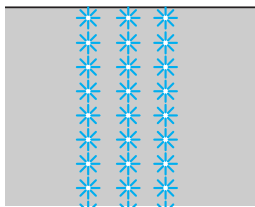

Вышивание на ткани с частично прореженными нитями называется “мережкой”. Это дает прекрасные результаты на материале с неплотным переплетением нитей.

Ниже описаны два способа выполнения мережки.

■ Мережка (пример 1)

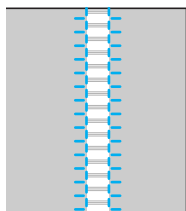

1 Вытяните из ткани несколько нитей.

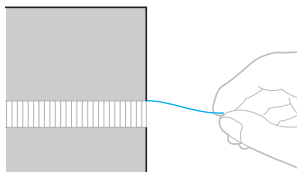

2 Включите швейную машину.

3 Выберите строчку ³⁶ .



• Подробнее см. раздел “Выбор строчки” (с. 67).

4 Установите лапку для монограмм “N”.

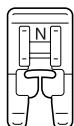

• Подробнее см. раздел “Замена прижимной лапки” (с. 41).

5 Положите материал лицевой стороной вверх, прошейте вдоль правого края мережки.

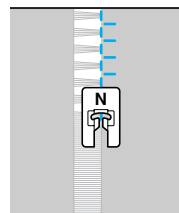

6 Нажмите кнопку  (Кнопка выбора настроек) на панели управления.

► Появляется экран настройки.



7 С помощью кнопок  или  (Выбор длины стежка) выберите .

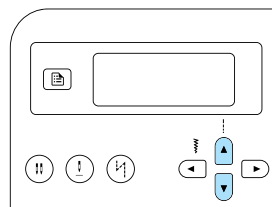

► Появляется экран настройки зеркального отражения рисунка.

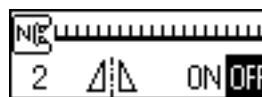

- 8 С помощью кнопок ◀ или ▶ (Выбор ширины строчки) выберите ON.

Для возврата к OFF нажмите кнопку ◀ или ▶ (Выбор ширины строчки).

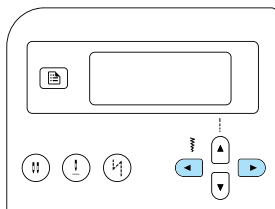

▶ Рисунок зеркально отражен.



- 9 Нажмите кнопку OK (Кнопка “ОК”) или ↵ (Отмена).

▶ Появляется исходный экран строчки.



- 10 Прошейте вдоль другого края меретки такую же строчку, как предыдущая.

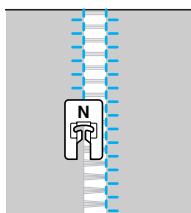

- 11 Верните настройку зеркального отражения рисунка на OFF.

■ Меретка (пример 2)

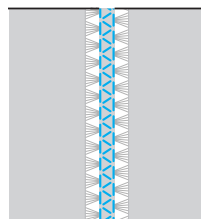

- 1 Вытяните несколько нитей из двух участков ткани с промежутком 4 мм между ними.

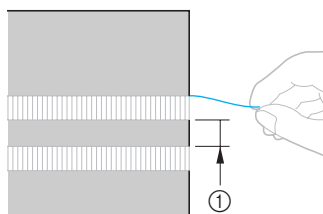

① 4 мм (3/16 дюйма)

- 2 Включите швейную машину.

- 3 Выберите строчку ³⁹.

• Подробнее см. раздел “Выбор строчки” (с. 67).

- 4 Установите лапку для монограмм “N”.

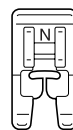

• Подробнее см. раздел “Замена прижимной лапки” (с. 41).

- 5 Прошейте по средней полосе меретки.

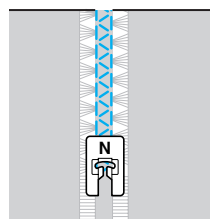

Выполнение различных встроенных декоративных рисунков

Можно выполнять атласные, крестовидные и декоративные атласные строчки. Все эти строчки шьются при помощи лапки для монограмм “N”.

Выполнение красивых декоративных строчек

Чтобы правильно шить те или иные декоративные строчки, учитывайте следующее:

■ Ткань

Перед началом шитья на тонких или эластичных тканях либо на тканях с рыхлым переплетением нитей, закрепите на изнаночной стороне ткани стабилизирующий материал или тонкую бумагу, например, кальку. Особенно важно сделать это при шитье атласных строчек, поскольку в противном случае возможно сморщивание ткани или наезд стежков друг на друга.

■ Иглы и нити

Для шитья тонких, средних или эластичных материалов применяйте иглу с закругленным острием. Для шитья толстых материалов пользуйтесь иглой для бытовых швейных машин размера 90/14. Используйте нить размера от #50 до #60.

■ Пробное шитье

В зависимости от типа и толщины ткани и использования стабилизирующего материала результат шитья может отличаться от желаемого. Перед началом основной работы рекомендуется выполнить пробное шитье. Кроме того, во время шитья следует направлять материал руками во избежание его проскальзывания.

Вышивание рисунков

1 Включите швейную машину.

2 Выберите строчку

- Подробнее см. пункты **4**–**6** в разделе “Выбор строчки” (с. 67).

3 Установите лапку для монограмм “N”.

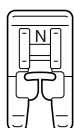

- Подробнее см. раздел “Замена прижимной лапки” (с. 41).

4 Приступайте к шитью

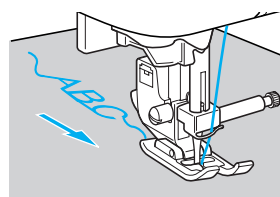
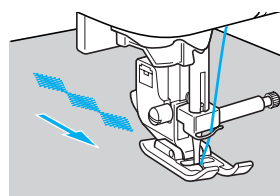

- Строчка шьется в направлении, показанном стрелкой.

5 Прошейте закрепляющие стежки.

При выполнении символической строчки закрепляющие стежки прошиваются после каждого символа автоматически.

- Перед выполнением строчек другого вида (не символических) полезно включить функцию автоматического реверса/закрепления. Подробнее см. раздел “Автоматическое выполнение обратных/закрепляющих стежков” (с. 60).

6 По окончании шитья обрежьте ножницами излишки нити в начале строчки и между рисунками строчки.

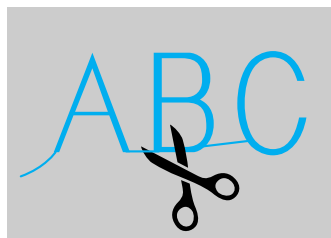

Комбинирование рисунков

Несколько видов строчки можно скомбинировать и прошивать вместе.

Символьные строчки и основные декоративные строчки (строчки, выбранные при помощи кнопки (A/3)) можно комбинировать. Однако основные строчки (выбираемые кнопками (1) и (2)) комбинировать нельзя.

1 Выберите первый рисунок.

- ▶ Первый рисунок выбран и появляется на ЖК-дисплее.



- После начала шитья выбранная строчка шьется постоянно до тех пор, пока машина не будет остановлена.

2 Выберите следующий рисунок.

Номер нужной строчки вводится цифровыми кнопками.

Для изменения типа строчки нажмите кнопку (A/3) (Символьные/основные декоративные строчки). Когда в нижнем левом углу экрана появится значок нужного режима строчки, введите номер нужной строчки.



- ▶ На ЖК-дисплее появляется комбинированный рисунок.



- Для удаления выбранного рисунка нажмите кнопку (C) (Отмена) на панели управления. Последний выбранный рисунок удаляется.

3 Повторите пункты 2.



4 Выбрав все необходимые рисунки, приступайте к шитью.

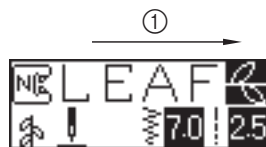

- ① Направление шитья

- ▶ Рисунки будут прошиваться в порядке их появления на ЖК-дисплее.



Примечание

- После каждого прошитого комбинированного рисунка их выполнение временно прекращается. Если после прошивания набрать номер какой-либо строчки, то вместо добавления новой строчки к комбинированному рисунку этот рисунок удаляется и выбирается новая строчка.
- Если вы не хотите удалять этот рисунок, сохраните его, прежде чем набирать номер новой строчки. Подробнее о сохранении рисунков см. “Сохранение рисунков” (с. 114).

Напоминание

- Можно скомбинировать до 35 рисунков.
- Если скомбинировано несколько рисунков строчки, то после выполнения всех выбранных рисунков, отображавшихся на ЖК-дисплее, швейная машина остановится. О выполнении повторяющегося комбинированного рисунка см. “Выполнение повторяющихся рисунков”.
- Комбинированный рисунок можно сохранить в памяти машины для последующего использования. Подробнее см. раздел “Сохранение рисунков” (с. 114).

Выполнение повторяющихся рисунков

Чтобы при шитье комбинированный рисунок повторялся, выполните следующие действия.

1 Выберите рисунок.

- Подробнее см. раздел “Комбинирование рисунков” (с. 111).

2 Нажмите кнопку (Кнопка выбора настроек) на панели управления.

- ▶ Появляется экран настройки.



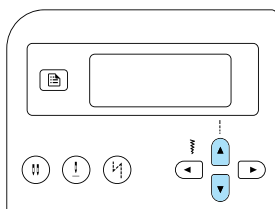

3 С помощью кнопок или (Выбор длины стежка) выберите .



- ▶ Появляется экран настройки повторения рисунка строчки.



4 С помощью кнопок или (Выбор ширины строчки) выберите (Повторение рисунка).

Для возврата к  (Одиночный рисунок) нажмите кнопку  или  (Выбор ширины строчки).

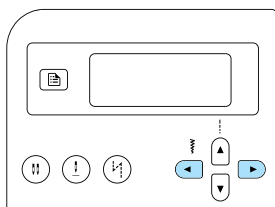

5 Нажмите кнопку (Кнопка “ОК”) или (Отмена).

- ▶ Появляется исходный экран строчки, и теперь машина будет повторять комбинированный рисунок.

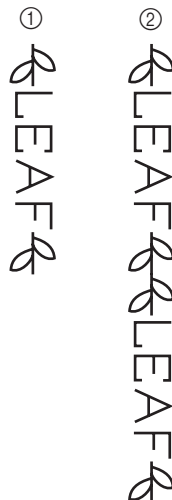

- ① Одиночный
- ② Повторяющийся

Примечание

- При настройке на повторение рисунка строчки машина будет повторять этот рисунок до тех пор, пока не будет остановлена.
- При выключении машины настройка для повторяющегося/одиночного рисунка возвращается к своему значению по умолчанию.

Проверка выбранного рисунка

Можно скомбинировать до 35 рисунков. Если все выбранные рисунки не помещаются на экране дисплея, комбинированную строчку можно проверить следующим образом.

1 Нажмите кнопку (Кнопка выбора настроек) на панели управления.

- ▶ Появляется экран настройки.



- 2 С помощью кнопок или (Выбор длины стежка) выберите .

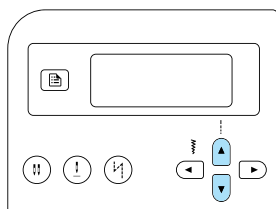

► Появляется экран проверки рисунка.



- 3 С помощью кнопок или (Выбор ширины строчки) прокрутите рисунок и проверьте его.

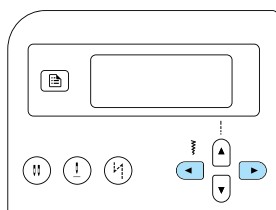

- Для прокрутки рисунка влево нажмите кнопку . Если нажать эту кнопку, когда отображается самый левый (первый) рисунок, подается звуковой сигнал.
- Для прокрутки рисунка вправо нажмите кнопку . Если нажать эту кнопку, когда отображается только самый правый (последний) рисунок, подается звуковой сигнал.

- 4 Нажмите кнопку (Кнопка “ОК”) или (Отмена).

► Появляется исходный экран строчки.

Зеркальное отражение рисунка

Рисунок можно зеркально отразить относительно вертикальной оси.

- 1 Выберите строчку
- 2 Нажмите кнопку (Кнопка выбора настроек) на панели управления.

► Появляется экран настройки.



- 3 С помощью кнопок или (Выбор длины стежка) выберите .

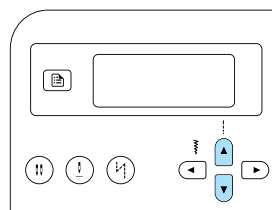

► Появляется экран настройки зеркального отражения рисунка.



- 4 С помощью кнопок или (Выбор ширины строчки) выберите .

Для возврата к **OFF** нажмите кнопку или (Выбор ширины строчки).

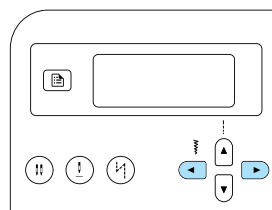

► Рисунок строчки зеркально отражен.



- 5** Нажмите кнопку  (Кнопка “ОК”) или  (Отмена).

► Появляется исходный экран строчки.

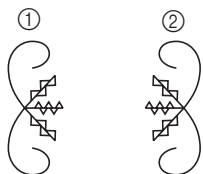

- ① Нормальная строчка
- ② Зеркально отраженная строчка



Напоминание

- Некоторые основные строчки, большинство декоративных строчек и все символьные строчки можно зеркально отражать.
- Кроме того, зеркально отраженные рисунки можно комбинировать с другими рисунками.



Сохранение рисунков

Комбинированные рисунки можно сохранять для последующего использования. Поскольку сохраненные рисунки при выключении швейной машины не утрачиваются, их можно вызвать в любое время. Это удобно при частом использовании таких рисунков как имена. Сохранять можно и основные строчки. Всего можно сохранить до трех рисунков.

- 1** Создайте комбинированный рисунок, который нужно сохранить. Или выберите для сохранения какой-либо существующий рисунок.

- Подробнее см. раздел “Комбинирование рисунков” (с. 111).



- 2** Нажмите кнопку  (Память) на панели управления.

- Машина входит в режим памяти рисунков, и в верхнем левом углу экрана появляется .



- 3** Нажмите цифровую кнопку (1–3), чтобы выбрать ячейку для сохранения рисунка.

- На дисплее отображается сохраненное содержимое ячейки с выбранным номером.
- Если в ней ничего не хранится, то и внизу экрана ничего не отображается.



- Если в ячейке сохранен какой-либо рисунок, то он появляется на дисплее. Чтобы оставить этот рисунок в этой ячейке, выберите другую ячейку.



4 Проверьте содержимое ячейки и нажмите кнопку (Кнопка “ОК”).

Содержимое выбранной ячейки будет перезаписано.

- ▶ Появляется экран, указывающий, что выполняется сохранение рисунка в данной ячейке.
- ▶ После сохранения рисунка подается звуковой сигнал и появляется исходный экран строчки.



Примечание

- Не выключайте швейную машину во время сохранения рисунка в памяти – это может привести к потере данных.





Напоминание

- Чтобы удалить сохраненный рисунок из ячейки, можно выполнить операцию сохранения без выбранного рисунка.

Вызов рисунка

1 Нажмите кнопку (Стандартные основные строчки/сохраненные рисунки) на панели управления.

- ▶ Когда в центре экрана появляется , машина входит в режим вызова рисунков, и  появляется в нижнем левом углу экрана.



Напоминание

- Каждое нажатие кнопки  (Стандартные основные строчки/сохраненные рисунки) переключает машину с режима стандартных основных строчек на режим сохраненных рисунков и обратно. (Подробнее о режиме стандартных основных строчек см. “Выбор вида и рисунка строчки” (с. 66).

2 Нажмите цифровую кнопку (1–3) для выбора ячейки с сохраненным рисунком.

- ▶ На дисплей вызывается сохраненное содержимое ячейки с выбранным номером.



- Если в выбранной ячейке ничего нет, подается звуковой сигнал и появляется экран, который отображался до нажатия цифровой кнопки.
- Чтобы выбрать другую ячейку, нажмите другую цифровую кнопку.







Напоминание

- После вызова рисунка декоративной строчки или символьной строчки нажмите кнопку  (Символьные/основные декоративные строчки) для комбинирования с ней новых рисунков или редактирования строчки.

Калибровка рисунка

В зависимости от типа материала или скорости шитья рисунок строчки может вышиваться неправильно. В этом случае следует выполнить настройку рисунка на кусочке такого же материала.

- 1 Включите швейную машину.
- 2 Выберите  (выберите № 62 в  с помощью кнопки ).

Нажмите кнопку  (Символьные/основные декоративные строчки) и на цифровой клавиатуре наберите “62”.

- ▶ Теперь выбрана строчка для настройки рисунка.

- 3 Установите лапку для монограмм “N”.

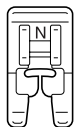

- Подробнее см. раздел “Замена прижимной лапки” (с. 41).

- 4 Приступайте к шитью



- ▶ Машина вышивает образец для настройки.
- ▶ Закончив этот рисунок, машина останавливается.

- 5 Проверьте вышитый рисунок.
Если показанная на иллюстрации часть рисунка вышита равномерно, это означает, что рисунок настроен правильно.

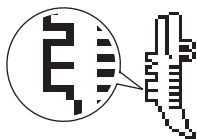



Если рисунок вышит неправильно, настройте строчку в следующем порядке.

- 6 Нажмите кнопку  (Кнопка выбора настроек) на панели управления.

- ▶ Появляется экран настройки.



- 7 С помощью кнопок  или  (Выбор длины стежка) выберите .

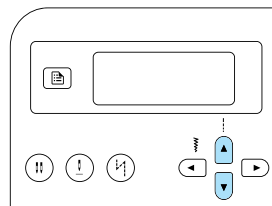

- ▶ Появляется экран настройки строчки.



- 8 Нажмите кнопку ◀ или ▶ (Выбор ширины строчки).

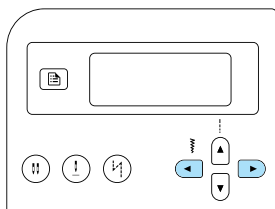

- ▶ Выполните необходимые настройки в соответствии с вышитым рисунком.

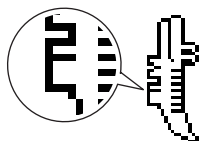

Чтобы увеличить значение настройки, нажмите кнопку ▶ (Выбор ширины строчки).

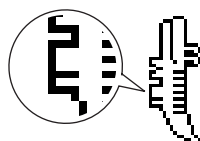

Чтобы уменьшить значение настройки, нажмите кнопку ◀ (Выбор ширины строчки).



- 9 Начните шить снова и проверьте рисунок. Продолжайте настройку до тех пор, пока строчка не будет вышиваться правильно.
- 10 Если рисунок вышивается правильно, нажмите кнопку (OK) (Кнопка "OK") или (Отмены).

- ▶ Появляется исходный экран строчки.

**4****ПРИЛОЖЕНИЕ**

















В этом разделе описаны различные процедуры технического обслуживания и поиска неисправностей.

Настройки строчек.....	120
Основные строчки	120
Другие виды строчек.....	124
Уход и техническое обслуживание	126
Ограничения, касающиеся смазки	126
Наружная очистка машины.....	126
Очистка челночного устройства	126
Снятие игольной пластины	127
Поиск и устранение неисправностей.....	128
Устранение распространенных неисправностей.....	128
Верхняя нить натянута	128
Запутавшаяся нить на изнаночной стороне материала	129
Неправильное натяжение нити	131
Материал застрял в машине и не вытаскивается из нее	132
Если нить запуталась под седлом устройства намотки шпульки:.....	135
Список проблем	137
Сообщения об ошибках	141
На ЖК-дисплее ничего не видно	143
Звуковая сигнализация	143
Отключение звуковой сигнализации.....	143
Указатель	145



















Настройки строчек



















В следующей таблице для основных строчек приводятся варианты применения, длина стежка и ширина строчки, а также возможность использования двойной иглы.

Основные строчки

Название строчки	Рисунок 	Прижимная лапка	Применение	Ширина строчки [мм (двойм)]		Длина стежка [мм (двойм)]		Двойная игла	Обратные/закрепляющие стежки	Шагающая лапка
				Авт. режим	Ручн. режим	Авт. режим	Ручн. режим			
Прямая строчка	Игла слева 01 	J	Простая строчка, выполнение сборок или зашивов и т.д.	0,0 (0)	0,0–7,0 (0–1/4)	2,5 (3/32)	0,2–5,0 (1/64–3/16)	Да (J)	Обратн.стежки	Нет
	Игла по центру 02 	J/1	Вшивание молний, простая строчка, выполнение сборок или зашивов и т.д.	3,5 (1/8)	0,0–7,0 (0–1/4)	2,5 (3/32)	0,2–5,0 (1/64–3/16)	Да (J)	Обратн.стежки	Нет
Тройная эластичная строчка	03 	J	Вшивание рукавов, выполнение шаговых швов брюк, шитье эластичных материалов, декоративная строчка	0,0 (0)	0,0–7,0 (0–1/4)	2,5 (3/32)	1,5–4,0 (1/16–3/16)	Да (J)	Закреп.стежки	Нет
Эластичная строчка	04 	J	Шитье эластичных материалов, декоративная строчка	1,0 (1/16)	1,0–3,0 (1/16–1/8)	2,5 (3/32)	1,0–4,0 (1/16–3/16)	Да (J)	Закреп.стежки	Нет
Строчка “зигзаг”	Игла по центру 05 	J	Обметывание краев и пришивание аппликаций	3,5 (1/8)	0,0–7,0 (0–1/4)	1,4 (1/16)	0,0–4,0 (0–3/16)	Да (J)	Обратн.стежки	Нет
2-ступенчатый зигзаг	06 	J	Обметывание краев на среднем или эластичном материале, пришивание тесьмы, шпонка и т.д.	5,0 (3/16)	1,5–7,0 (1/16–1/4)	1,0 (1/16)	0,2–4,0 (1/64–3/16)	Да (J)	Закреп.стежки	Да
3-ступенчатый зигзаг	07 	J	Обметывание краев на среднем или эластичном материале, пришивание тесьмы, шпонка и т.д.	5,0 (3/16)	1,5–7,0 (1/16–1/4)	1,0 (1/16)	0,2–4,0 (1/64–3/16)	Да (J)	Закреп.стежки	Нет
Краеобметочная строчка	08 	G	Обметывание краев на тонком или среднем материале	3,5 (1/8)	2,5–5,0 (3/32–3/16)	2,0 (1/16)	1,0–4,0 (1/16–3/16)	Нет	Закреп.стежки	Нет
	09 	G	Обметывание краев на толстом материале	5,0 (3/16)	2,5–5,0 (3/32–3/16)	2,5 (3/32)	1,0–4,0 (1/16–3/16)	Нет	Закреп.стежки	Нет
	10 	G	Против осыпания краев на толстом и легко осыпающемся материале	5,0 (3/16)	3,5–5,0 (1/8–3/16)	2,5 (3/32)	1,0–4,0 (1/16–3/16)	Нет	Закреп.стежки	Нет
	11 	J	Обметывание краев на эластичном материале	5,0 (3/16)	0,0–7,0 (0–1/4)	2,5 (3/32)	0,5–4,0 (1/32–3/16)	Да (J)	Закреп.стежки	Нет
	12 	J	Обметывание краев на толстом или эластичном материале	5,0 (3/16)	0,0–7,0 (0–1/4)	2,5 (3/32)	0,5–4,0 (1/32–3/16)	Да (J)	Закреп.стежки	Нет
Краеобметочная строчка	13 	J	Обметывание краев на эластичном материале и декоративная строчка	4,0 (3/16)	0,0–7,0 (0–1/4)	4,0 (3/16)	1,0–4,0 (1/16–3/16)	Да (J)	Закреп.стежки	Нет
Потайная подшивочная строчка	14 	R	Потайное подшивание на материале средней плотности	00 (0)	– 3 ←→ 3	2,0 (1/16)	1,0–3,5 (1/16–1/8)	Нет	Закреп.стежки	Нет
	15 	R	Потайное подшивание на эластичном материале	00 (0)	– 3 ←→ 3	2,0 (1/16)	1,0–3,5 (1/16–1/8)	Нет	Закреп.стежки	Нет

Название строчки	Рисунок	Прижимная лапка	Применение	Ширина строчки [мм (дюйм)]		Длина стежка [мм (дюйм)]		Двойная игла	Обратные/закрепляющие стежки	Шагающая лапка
				Авт.режим	Ручн.режим	Авт.режим	Ручн.режим			
Строчка для пришивания аппликаций	16	J	Пришивание аппликаций	3,5 (1/8)	2,5–7,0 (3/32–1/4)	2,5 (3/32)	1,6–4,0 (1/16–3/16)	Да (J)	Закреп.стежки	Нет
Строчка-ракушка	17	J	Строчка-ракушка	4,0 (3/16)	0,0–7,0 (0–1/4)	2,5 (3/32)	0,2–4,0 (1/64–3/16)	Да (J)	Закреп.стежки	Нет
Прямая стачная строчка	18	J	Стачивание прямой строчкой (с припуском на шов 6,5 мм от правого края прижимной лапки)	5,5 (7/32)	0,0–7,0 (0–1/4)	2,0 (1/16)	0,2–5,0 (1/64–3/16)	Нет	Закреп.стежки	Нет
	19	J	Стачивание прямой строчкой (с припуском на шов 6,5 мм от левого края прижимной лапки)	1,5 (1/16)	0,0–7,0 (0–1/4)	2,0 (1/16)	0,2–5,0 (1/64–3/16)	Нет	Закреп.стежки	Да
Прямая строчка с имитацией под ручной шов (для выстигивания)	20	J	Выстигивание прямой строчкой с имитацией под ручной шов	0,0 (0)	0,0–7,0 (0–1/4)	2,5 (3/32)	1,0–4,0 (1/16–3/16)	Нет	Закреп.стежки	Нет
Строчка зигзаг (для выстигивания)	21	J	Выстигивание по аппликации и со свободной подачей, атласная строчка	3,5 (1/8)	0,0–7,0 (0–1/4)	1,4 (1/16)	0,0–4,0 (0–3/16)	Нет	Закреп.стежки	Да
Строчка для пришивания аппликаций (для выстигивания)	22	J	Пришивание аппликаций и окантовывание	1,5 (1/16)	0,5–3,5 (1/32–1/8)	1,8 (1/16)	1,0–4,0 (1/16–3/16)	Нет	Закреп.стежки	Нет
	23	J	Пришивание аппликаций и окантовывание	1,5 (1/16)	0,5–3,5 (1/32–1/8)	1,8 (1/16)	1,0–4,0 (1/16–3/16)	Нет	Закреп.стежки	Нет
Стегальная строчка (для придания фактуры)	24	J	Фоновая стегальная строчка (придание фактуры)	7,0 (1/4)	1,0–7,0 (1/16–1/4)	1,6 (1/16)	1,0–4,0 (1/16–3/16)	Нет	Закреп.стежки	Нет
Фестонная атласная строчка	25	N	Фестонная строчка	5,0 (3/16)	2,5–7,0 (3/32–1/4)	0,5 (1/32)	0,1–1,0 (1/64–1/16)	Да (J)	Закреп.стежки	Нет
Стачная строчка	26	J	Пэтчворк и декоративная строчка	4,0 (3/16)	0,0–7,0 (0–1/4)	1,2 (1/16)	0,2–4,0 (1/64–3/16)	Да (J)	Закреп.стежки	Нет
	27	J	Пэтчворк, декоративная строчка, обметывание краев на обеих частях материала, например трико	5,0 (3/16)	2,5–7,0 (3/32–1/4)	2,5 (3/32)	1,0–4,0 (1/16–3/16)	Да (J)	Закреп.стежки	Нет
	28	J	Пэтчворк и декоративная строчка	5,0 (3/16)	0,0–7,0 (0–1/4)	1,2 (1/16)	0,2–4,0 (1/64–3/16)	Да (J)	Закреп.стежки	Нет
Строчка-мережка	29	J	Сшивание полотен с зазором и декоративная строчка	5,0 (3/16)	0,0–7,0 (0–1/4)	2,5 (3/32)	1,0–4,0 (1/16–3/16)	Да (J)	Закреп.стежки	Нет
	30	J	Сшивание полотен с зазором и декоративная строчка	5,0 (3/16)	2,5–7,0 (3/32–1/4)	2,5 (3/32)	1,0–4,0 (1/16–3/16)	Да (J)	Закреп.стежки	Нет
Строчка для пришивания эластичной тесьмы	31	J	Пришивание эластичной тесьмы к эластичным материалам	4,0 (3/16)	0,0–7,0 (0–1/4)	1,0 (1/16)	0,2–4,0 (1/64–3/16)	Да (J)	Закреп.стежки	Нет
Строчка-лесенка	32	J	Декоративные строчки	4,0 (3/16)	0,0–7,0 (0–1/4)	3,0 (1/8)	2,0–4,0 (1/16–3/16)	Нет	Закреп.стежки	Нет

Название строчки	Рисунок	Прижимная лапка	Применение	Ширина строчки [мм (двойм)]		Длина стежка [мм (двойм)]		Двойная игла	Обратные/закрепляющие стежки	Шагающая лапка
				Авт.режим	Ручн.режим	Авт.режим	Ручн.режим			
Строчка-выюнчик		J	Декоративные строчки	4,0 (3/16)	0,0–7,0 (0–1/4)	2,5 (3/32)	1,0–4,0 (1/16–3/16)	Да (J)	Закреп.стежки	Нет
Строчка-спираль		J	Декоративные строчки	5,5 (7/32)	0,0–7,0 (0–1/4)	1,6 (1/16)	1,0–4,0 (1/16–3/16)	Да (J)	Закреп.стежки	Нет
Строчка-змейка		N	Декоративная строчка и пришивание эластичной тесьмы	5,0 (3/16)	1,5–7,0 (1/16–1/4)	1,0 (1/16)	0,2–4,0 (1/64–3/16)	Да (J)	Закреп.стежки	Нет
Ажурные строчки		N	Кружевная строчка, декоративная подшивка, меретки и т.д.	3,5 (1/8)	1,5–7,0 (1/16–1/4)	2,5 (3/32)	1,6–4,0 (1/16–3/16)	Нет	Закреп.стежки	Нет
		N	Декоративная подшивка, меретки и т.д.	6,0 (15/64)	1,5–7,0 (1/16–1/4)	3,0 (1/8)	1,5–4,0 (1/16–3/16)	Нет	Закреп.стежки	Нет
		N	Декоративная подшивка на тонком и среднем материале с полотняным переплетением, меретки и т.д.	5,0 (3/16)	1,5–7,0 (1/16–1/4)	3,5 (1/8)	1,5–4,0 (1/16–3/16)	Нет	Закреп.стежки	Нет
		N	Декоративная подшивка на тонком и среднем материале с полотняным переплетением, меретки и т.д.	5,0 (3/16)	1,5–7,0 (1/16–1/4)	4,0 (3/16)	1,5–4,0 (1/16–3/16)	Нет	Закреп.стежки	Нет
		N	Декоративная подшивка на тонком и среднем материале с полотняным переплетением, меретки и т.д.	5,0 (3/16)	1,5–7,0 (1/16–1/4)	2,5 (3/32)	1,5–4,0 (1/16–3/16)	Нет	Закреп.стежки	Нет
Ажурные строчки		N	Декоративная подшивка на тонком и среднем материале с полотняным переплетением, меретки и т.д.	5,0 (3/16)	1,5–7,0 (1/16–1/4)	2,0 (1/16)	1,5–4,0 (1/16–3/16)	Нет	Закреп.стежки	Нет
Строчка для обметывания петель		A	Горизонтальные петли в тонком и среднем материале	5,0 (3/16)	3,0–5,0 (1/8–3/16)	0,5 (1/32)	0,2–1,0 (1/64–1/16)	Нет	Автоматические закреп.стежки	Нет
		A	Горизонтальные петли на растягиваемых деталях	5,0 (3/16)	3,0–5,0 (1/8–3/16)	0,5 (1/32)	0,2–1,0 (1/64–1/16)	Нет	Автоматические закреп.стежки	Нет
		A	Горизонтальные петли в толстом материале	5,0 (3/16)	3,0–5,0 (1/8–3/16)	0,5 (1/32)	0,2–1,0 (1/64–1/16)	Нет	Автоматические закреп.стежки	Нет
		A	Закрепленные петли в материале с подкладкой	5,0 (3/16)	3,0–5,0 (1/8–3/16)	0,5 (1/32)	0,2–1,0 (1/64–1/16)	Нет	Автоматические закреп.стежки	Нет
		A	Петли в эластичном или трикотажном материале	6,0 (15/64)	3,0–6,0 (1/8–15/64)	1,0 (1/16)	0,5–2,0 (1/32–1/16)	Нет	Автоматические закреп.стежки	Нет
		A	Петли в эластичном материале	6,0 (15/64)	3,0–6,0 (1/8–15/64)	1,5 (1/16)	1,0–3,0 (1/16–1/8)	Нет	Автоматические закреп.стежки	Нет
		A	Петли с одной или двумя обтачками	5,0 (3/16)	0,0–6,0 (0–15/64)	2,0 (1/16)	0,2–4,0 (1/64–3/16)	Нет	Автоматические закреп.стежки	Нет
		A	Обметывание петель с глазком в толстом или пушистом материале	7,0 (1/4)	3,0–7,0 (1/8–1/4)	0,5 (1/32)	0,3–1,0 (1/64–1/16)	Нет	Автоматические закреп.стежки	Нет
		A	Петли с глазком в среднем и толстом материале	7,0 (1/4)	3,0–7,0 (1/8–1/4)	0,5 (1/32)	0,3–1,0 (1/64–1/16)	Нет	Автоматические закреп.стежки	Нет
		A	Обметывание горизонтальных петель в толстом или пушистом материале	7,0 (1/4)	3,0–7,0 (1/8–1/4)	0,5 (1/32)	0,3–1,0 (1/64–1/16)	Нет	Автоматические закреп.стежки	Нет

Название строчки	Рисунок	Прижимная лапка	Применение	Ширина строчки [мм (дюйм)]		Длина стежка [мм (дюйм)]		Двойная игла	Обратные/закрепляющие стежки	Шагающая лапка
				Авт.режим	Ручн.режим	Авт.режим	Ручн.режим			
Закрепка		A	Усиление раскрытий и легко распускающихся швов	2,0 (1/16)	1,0–3,0 (1/16–1/8)	0,4 (1/64)	0,3–1,0 (1/64–1/16)	Нет	Автоматические закреп.стежки	Нет
Строчка для пришивания пуговиц		M	Пришивание пуговиц	3,5 (1/8)	2,5–4,5 (3/32–3/16)	–	–	Нет	Автоматические закреп.стежки	Нет
Строчка для обметывания глазков		N	Обметывание глазков, например отверстий в ремнях	7,0 (1/4)	7,0, 6,0, 5,0 (1/4, 15/64, 3/16)	7,0 (1/4)	7,0, 6,0, 5,0 (1/4, 15/64, 3/16)	Нет	Автоматические закреп.стежки	Нет
Строчкастираль		N	Для украшения и т.п.	7,0 (1/4)	0,0–7,0 (0–1/4)	2,5 (3/32)	0,2–4,0 (1/64–3/16)	Нет	Закреп.стежки	Нет
		N	Для украшения и т.п.	7,0 (1/4)	0,0–7,0 (0–1/4)	2,0 (1/16)	0,2–4,0 (1/64–3/16)	Нет	Закреп.стежки	Нет
		N	Для украшения и т.п.	7,0 (1/4)	0,0–7,0 (0–1/4)	2,5 (3/32)	0,2–4,0 (1/64–3/16)	Нет	Закреп.стежки	Нет
		N	Для украшения и т.п.	7,0 (1/4)	0,0–7,0 (0–1/4)	2,5 (3/32)	0,2–4,0 (1/64–3/16)	Нет	Закреп.стежки	Нет
		N	Для украшения и т.п.	7,0 (1/4)	0,0–7,0 (0–1/4)	2,0 (1/16)	0,2–4,0 (1/64–3/16)	Нет	Закреп.стежки	Нет
		N	Для украшения и т.п.	7,0 (1/4)	0,0–7,0 (0–1/4)	2,0 (1/16)	0,2–4,0 (1/64–3/16)	Нет	Закреп.стежки	Нет
		N	Для украшения и т.п.	7,0 (1/4)	0,0–7,0 (0–1/4)	1,6 (1/16)	0,2–4,0 (1/64–3/16)	Нет	Закреп.стежки	Нет
		N	Для украшения и т.п.	7,0 (1/4)	0,0–7,0 (0–1/4)	2,5 (3/32)	0,2–4,0 (1/64–3/16)	Нет	Закреп.стежки	Нет
		N	Для украшения и т.п.	7,0 (1/4)	0,0–7,0 (0–1/4)	2,0 (1/16)	0,2–4,0 (1/64–3/16)	Нет	Закреп.стежки	Нет
		N	Для украшения и т.п.	7,0 (1/4)	0,0–7,0 (0–1/4)	2,5 (3/32)	0,2–4,0 (1/64–3/16)	Нет	Закреп.стежки	Нет
		N	Для украшения и т.п.	7,0 (1/4)	0,0–7,0 (0–1/4)	2,0 (1/16)	0,2–4,0 (1/64–3/16)	Нет	Закреп.стежки	Нет
		N	Для украшения и т.п.	7,0 (1/4)	0,0–7,0 (0–1/4)	1,6 (1/16)	0,2–4,0 (1/64–3/16)	Нет	Закреп.стежки	Нет
		N	Для украшения и т.п.	7,0 (1/4)	0,0–7,0 (0–1/4)	1,4 (1/16)	0,2–4,0 (1/64–3/16)	Нет	Закреп.стежки	Нет
	Атласные строчки		N	Для украшения и т.п.	7,0 (1/4)	2,5–7,0 (3/32–1/4)	0,4 (1/64)	0,1–1,0 (1/64–1/16)	Да (J)	Закреп.стежки
		N	Для украшения и т.п.	7,0 (1/4)	2,5–7,0 (3/32–1/4)	0,4 (1/64)	0,1–1,0 (1/64–1/16)	Да (J)	Закреп.стежки	Нет
		N	Для украшения и т.п.	7,0 (1/4)	2,5–7,0 (3/32–1/4)	0,4 (1/64)	0,1–1,0 (1/64–1/16)	Да (J)	Закреп.стежки	Нет

Название строчки	Рисунок	Прижимная лапка	Применение	Ширина строчки [мм (дюйм)]		Длина стежка [мм (дюйм)]		Двойная игла	Обратные/закрепляющие стежки	Шагающая лапка
				Авт.режим	Ручн.режим	Авт.режим	Ручн.режим			
Атласные строчки		N	Для украшения и т.п.	7,0 (1/4)	2,5–7,0 (3/32–1/4)	0,4 (1/64)	0,1–1,0 (1/64–1/16)	Да (J)	Закреп.стежки	Нет
		N	Для украшения и т.п.	7,0 (1/4)	2,5–7,0 (3/32–1/4)	0,4 (1/64)	0,1–1,0 (1/64–1/16)	Да (J)	Закреп.стежки	Нет
		N	Для украшения и т.п.	7,0 (1/4)	2,5–7,0 (3/32–1/4)	0,4 (1/64)	0,1–1,0 (1/64–1/16)	Да (J)	Закреп.стежки	Нет
		N	Для украшения и т.п.	7,0 (1/4)	2,5–7,0 (3/32–1/4)	0,4 (1/64)	0,1–1,0 (1/64–1/16)	Да (J)	Закреп.стежки	Нет
		N	Для украшения и т.п.	7,0 (1/4)	2,5–7,0 (3/32–1/4)	0,4 (1/64)	0,1–1,0 (1/64–1/16)	Да (J)	Закреп.стежки	Нет
Крестовидные строчки		N	Для украшения и т.п.	7,0 (1/4)	0,0–7,0 (0–1/4)	1,6 (1/16)	0,2–4,0 (1/64–3/16)	Нет	Закреп.стежки	Нет
		N	Для украшения и т.п.	6,0 (15/64)	0,0–7,0 (0–1/4)	1,4 (1/16)	0,2–4,0 (1/64–3/16)	Нет	Закреп.стежки	Нет
		N	Для украшения и т.п.	6,0 (15/64)	0,0–7,0 (0–1/4)	2,5 (3/32)	0,2–4,0 (1/64–3/16)	Нет	Закреп.стежки	Нет
		N	Для украшения и т.п.	6,0 (15/64)	0,0–7,0 (0–1/4)	1,4 (1/16)	0,2–4,0 (1/64–3/16)	Нет	Закреп.стежки	Нет
		N	Для украшения и т.п.	6,0 (15/64)	0,0–7,0 (0–1/4)	1,4 (1/16)	0,2–4,0 (1/64–3/16)	Нет	Закреп.стежки	Нет

Другие виды строчек

Тип строчки	Рисунок										Прижимная лапка	Двойная игла	Настройка длины/ширины рисунка	Зеркальное отражение
	01	02	03	04	05	06	07	08	09	10				
Символьные строчки	A	B	C	D	E	F	G	H	I	J	N	Нет	Нет	Да
	K	L	M	N	O	P	Q	R	S	T				
	U	V	W	X	Y	Z	&	?	!	—				
	0	1	2	3	4	5	6	7	8	9				
	'	,	.	()	—	Ä	Å	Æ	Ñ				
	Ö	Ø	Ç	Ü	β									



Напоминание

- Для переключения в режим символьной строчки нажмите кнопку (Символьная/основная декоративная строчка) один раз.

Тип строчки	Рисунок								Прижимная лапка	Двойная игла	Настройка длины/ ширины рисунка	Зеркальное отражение
	01	02	03	04	05	06	07	11				
Основные декоративные строчки	12	13	16	17	18*	20	21	22	J(*2)	Да (*Не предусмотрено) (J)	Да	Да
	23	24	25	26*	27	28						
	08	09	10									
	14	15							R(*2)	Нет		Нет
	19*	29*	30	31	32	33	34	35	N	Нет (*Не предусмотрено)		Да
	36	37	38	39	40	41			N	Нет		Да
	42	43	44	45	46	47	48	62(*1)				
	49	50	51	52	53	54	55	56	N	Да (J)		Да
	57	58	59	60	61				N	Нет		Да

(*1) Рисунок для выполнения настройки.

(*2) В случае комбинирования с другими рисунками используйте лапку для монограмм “N”.



Напоминание

- Для переключения в режим основной декоративной строчки нажмите кнопку  (Символьная/основная декоративная строчка) дважды.

Уход и техническое обслуживание

Ниже описаны простые операции по техническому обслуживанию машины.

Ограничения, касающиеся смазки

Для предотвращения повреждения данной машины она не должна смазываться пользователем. На заводе-производителе данная машина была смазана достаточным количеством масла, обеспечивающим правильное функционирование, что исключает необходимость периодической смазки.

В случае возникновения проблемы (например, маховик начнет вращаться с затруднением или будет возникать шум) немедленно прекратите использование машины и обратитесь к официальному дилеру или в ближайший авторизованный сервисный центр.

Наружная очистка машины

Если наружные поверхности машины загрязнены, слегка смочите чистую тряпочку нейтральным моющим средством, выжмите ее и протрите поверхности машины. После очистки протрите машину влажной тканью и затем вытрите ее сухой тканью.

! ОСТОРОЖНО!

- **Перед очисткой машины выньте вилку кабеля питания из розетки. В противном случае возможна травма или поражение электрическим током.**

Очистка челночного устройства

Накопление пыли в шпульном колпачке приводит к ухудшению рабочих характеристик машины, поэтому следует регулярно очищать шпульный колпачок.

- 1 Выключите швейную машину.

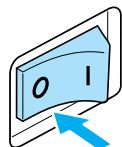

- 2 Выньте разъем кабеля питания из гнезда на правой стороне машины.

! ОСТОРОЖНО!

- **Перед очисткой машины выньте вилку кабеля питания из розетки. В противном случае возможна травма или поражение электрическим током.**

- 3 Снимите плоскую платформу.

- 4 Ослабьте винт крепления держателя прижимной лапки и снимите держатель, затем ослабьте винт иглодержателя и выньте иглу.

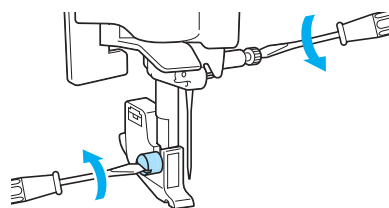

- 5 Возьмитесь за обе стороны крышки игольной пластины и снимите ее, сдвинув на себя.

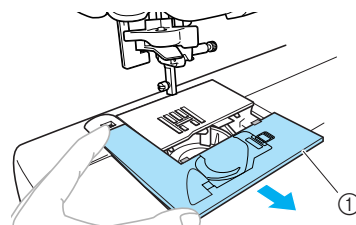

- ① Крышка игольной пластины
- ▶ Крышка игольной пластины снята.

- 6 Снимите шпульный колпачок. Возьмитесь за шпульный колпачок и выньте его.

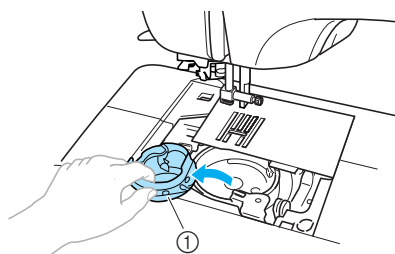

- ① Шпульный колпачок

- 7** С помощью щетки или пылесоса удалите обрывки нити и пыль из челнока и вокруг него.

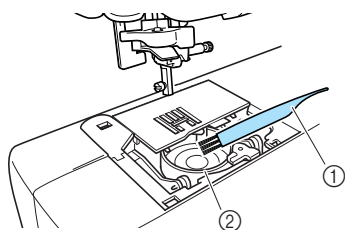

- ① Щетка для очистки
② Челнок

• Не смазывайте маслом шпульный колпачок.

- 8** Вставьте шпульный колпачок таким образом, чтобы метка ▲ на шпульном колпачке совпала с меткой ● на машине, как показано ниже.

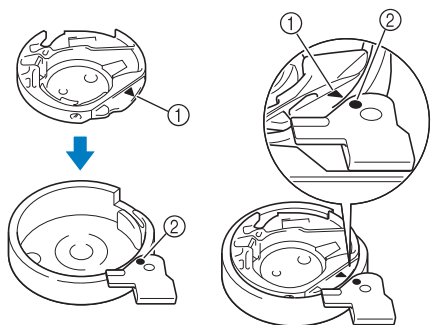

• Совместите метки ▲ и ●.

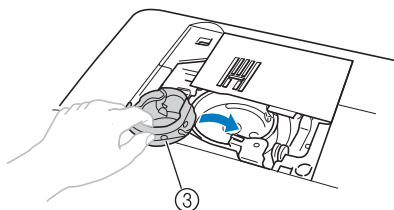

- ① Метка ▲
② Метка ●
③ Шпульный колпачок

⚠ ОСТОРОЖНО!

- Запрещается использовать шпульный колпачок, если на нем имеются царапины. Это может привести к запутыванию верхней нити, поломке иглы или ухудшению характеристик машины. Новый шпульный колпачок (номер по каталогу: ХЕ7560-001) можно приобрести в ближайшем авторизованном сервисном центре.
- Убедитесь в правильной установке шпульного колпачка. В противном случае возможна поломка иглы.

- 9** Вставьте крышку игольной пластины в предназначенные для нее пазы на игольной пластине и задвиньте крышку на место.

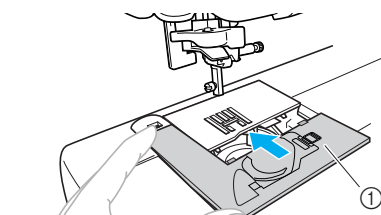

- ① Крышка игольной пластины

- 10** Установите на место плоскую платформу.

Снятие игольной пластины

Если застрявшую нить не удастся удалить путем очистки челнока, снимите игольную пластину.

- 1** Выполните действия, описанные в пунктах 1—6 на с. 126.

- 2** Выверните винты с помощью входящей в комплект отвертки и снимите игольную пластину.

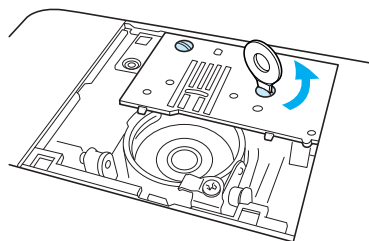

- 3** Удалите застрявшую нить из игольной пластины.

- 4** Установите на место игольную пластину и заверните винты с помощью входящей в комплект отвертки.

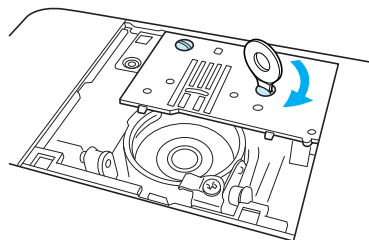

⚡ Примечание

- Совместите два отверстия для винтов на игольной пластине с двумя отверстиями на машине.

- 5** Выполните действия, описанные в пунктах 7—10 (с. 127).

Поиск и устранение неисправностей

Если машина перестала нормально работать, то перед обращением в сервисный центр проверьте наличие следующих распространенных проблем.

Большинство проблем вы можете устранить самостоятельно. Если необходима дополнительная помощь, на веб-сайте Brother Solutions Center имеется обновляемый раздел часто задаваемых вопросов и советы по поиску и устранению неисправностей. Посетите наш веб-сайт по адресу "<http://solutions.brother.com>". Если проблема не устраняется, обратитесь к дилеру или в ближайший авторизованный сервисный центр.

Устранение распространенных неисправностей

Ниже описаны способы устранения наиболее распространенных неисправностей. Перед обращением в нашу службу поддержки обязательно просмотрите этот раздел.

■ Верхняя нить натянута	с. 128
■ Запутавшаяся нить на изнаночной стороне материала	с. 129
■ Неправильное натяжение нити	с. 131
■ Материал застрял в машине и не вытаскивается из нее	с. 132
■ Если нить запуталась под седлом устройства намотки шпульки:	с. 135

Верхняя нить натянута

■ Проблема

- Верхняя нить видна в виде одной непрерывной линии.
- Нижняя нить видна с верхней стороны материала. (См. иллюстрацию ниже.)
- Верхняя нить натянута и вытягивается, если за нее потянуть.
- Верхняя нить натянута, а на материале появляются морщины.
- Верхняя нить натянута, а результаты не меняются даже после регулировки натяжения нити.

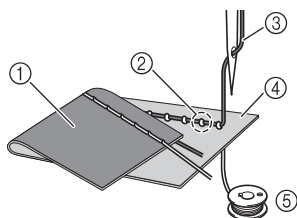

- 1 Нижняя сторона материала
- 2 Нижняя нить видна с верхней стороны материала
- 3 Верхняя нить
- 4 Верхняя сторона материала
- 5 Нижняя нить

■ Причина

Неправильная заправка нижней нити

В случае неправильной заправки нижней нити к ней не применяется соответствующее натяжение, а вместо этого она протягивается через материал, когда верхняя нить протягивается вверх. Поэтому нить видна на верхней стороне материала.

■ Способ устранения и проверка

Заправьте нижнюю нить надлежащим образом.

- 1 Выключите машину.
- 2 Снимите шпульку со шпульного колпачка.
- 3 Вставьте шпульку в шпульный колпачок так, чтобы нить разматывалась в правильном направлении.

- Придерживая шпульку правой рукой так, чтобы нить разматывалась влево, левой рукой возьмите конец нити. Затем правой рукой установите шпульку в шпульный колпачок.

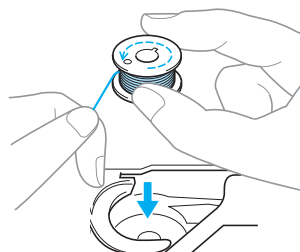

Если при установке шпульки нить разматывается в неправильном направлении, шитье будет выполняться с неправильным натяжением нити.

4 Придерживая шпульку пальцем, проведите нить через вырез в игольной пластине.

- Придерживая шпульку правой рукой, левой рукой протяните конец нити вокруг язычка.

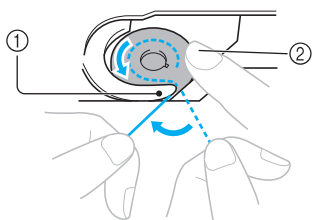

- ① Язычок
- ② Придерживайте шпульку правой рукой.

Потяните за нить и проведите ее через вырез в игольной пластине, затем обрежьте ее при помощи устройства для обрезки нити (ножа).

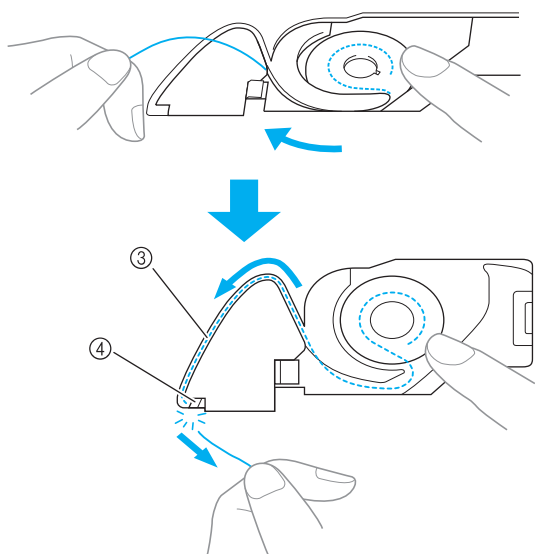

- ③ Вырез
- ④ Нож

Когда шпулька будет правильно установлена в шпульный колпачок, можно начинать шитье с правильным натяжением нити.

Запутавшаяся нить на изнаночной стороне материала

■ Проблема

- Нить запуталась на нижней стороне материала.

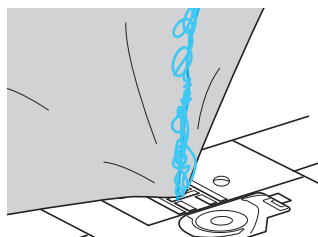

- После начала шитья слышен стучащий звук, и шитье невозможно продолжить.
- Если заглянуть под нижнюю сторону материала, видна нить, запутавшаяся в шпульном колпачке.

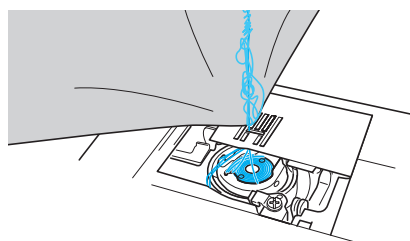

■ Причина

Неправильная заправка верхней нити

В случае неправильной заправки верхней нити верхней нить, продетую сквозь материал, невозможно протянуть вверх, из-за чего верхняя нить запутывается в шпульном колпачке, что создает стучащий звук.

■ Способ устранения и проверка

Вытащите запутавшуюся нить и затем исправьте заправку верхней нити.

1 Вытащите запутавшуюся нить. Если она не вытаскивается, обрежьте нить ножницами.

- Подробнее см. в разделе "Очистка челночного устройства" (с. 126).

2 Снимите верхнюю нить с машины.

3 Исправьте заправку верхней нити, выполнив описанные ниже действия.

- Если шпулька была вынута из шпульного колпачка, правильно установите шпульку согласно инструкциям, приведенным в пунктах "Установка шпульки" (с. 26) и "Способ устранения и проверка" раздела "Верхняя нить натянута" (с. 128).

- 4** Поднимите прижимную лапку с помощью рычага прижимной лапки.

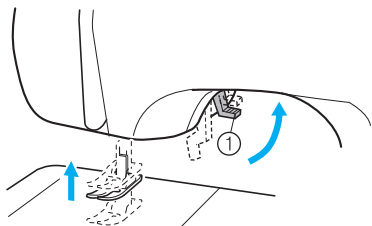

- ① Рычаг прижимной лапки
- Если прижимная лапка не поднята, правильная заправка нити в швейную машину невозможна.

- 5** Нажмите кнопку ⊕ (Позиционирование иглы) один или два раза, чтобы поднять иглу.

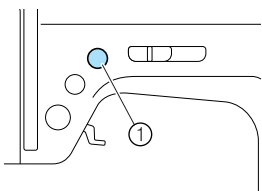

- ① Кнопка позиционирования иглы
- ▶ Игла будет на правильной высоте, когда метка на маховике будет находиться наверху, как показано на рисунке. Проверьте положение маховика; если метка находится не в этом положении, нажимайте кнопку ⊕ (Позиционирование иглы) до тех пор, пока метка не установится правильно.

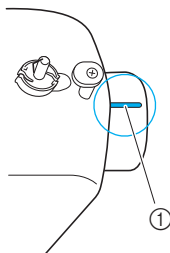

- ① Метка на маховике

- 6** Придерживая катушку правой рукой, вытяните нить левой рукой и проведите ее под нитенаправителем.

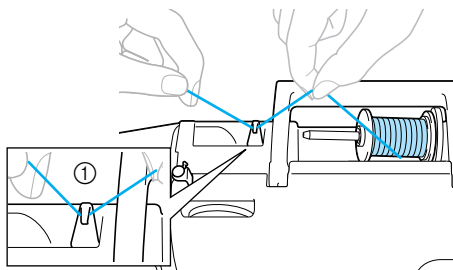

- ① Нитенаправитель

- 7** Проведите нить под крышкой нитенаправителя в направлении сзади вперед.

Правой рукой удерживайте нить так, чтобы вытянутая часть нити не ослабла, а левой рукой протяните нить под пластиной нитенаправителя.

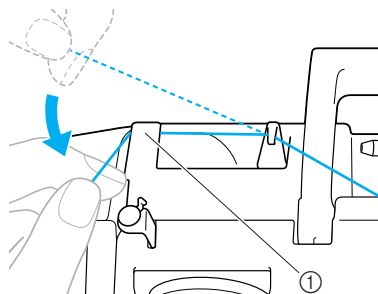

- ① Крышка нитенаправителя

- 8** Заправьте нить в машину, проводя нить по шаблону, обозначенному номером на швейной машине.

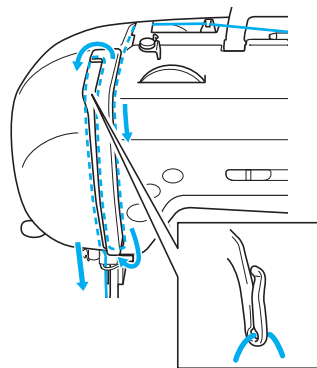

- 9** Проведите нить за нитенаправителем игловодителя.

Нить можно легко провести за нитенаправителем игловодителя, придерживая нить левой рукой и продев нить в нитенаправитель справа налево.

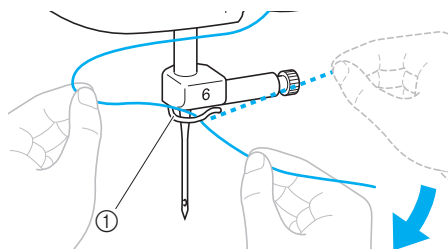

- ① Нитенаправитель игловодителя

- 10** Далее заправьте нить в иглу, используя нитевдеватель. Продолжите выполнение операции с пункта 2e раздела "Заправка верхней нити" (с. 30).

Неправильное натяжение нити

■ Проблемы

- Проблема 1. Нижняя нить видна на верхней стороне материала.
- Проблема 2. Верхняя нить видна как прямая линия на верхней стороне материала.
- Проблема 3. Верхняя нить видна на нижней стороне материала.
- Проблема 4. Нижняя нить видна как прямая линия на нижней стороне материала.
- Проблема 5. Стежки на нижней стороне материала неплотные или имеют слабинку.

□ Проблема 1

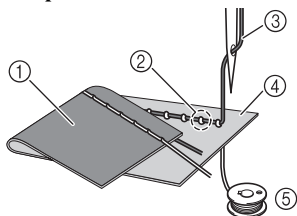

□ Проблема 3

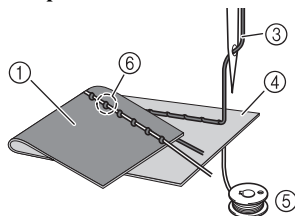

- ① Нижняя сторона материала
- ② Нижняя нить видна с верхней стороны материала
- ③ Верхняя нить
- ④ Верхняя сторона материала
- ⑤ Нижняя нить
- ⑥ Верхняя нить видна на нижней стороне материала

■ Причина, способ устранения, проверка

□ Причина 1

Нить заправлена в машину неправильно.

<Если имеются проблемы 1 и 2, описанные выше>
Неправильное натяжение нижней нити. Поверните регулятор натяжения нити в положение "4" и исправьте натяжение нити согласно инструкциям, приведенным в разделе "Верхняя нить натянута" (с. 128).

<Если имеются проблемы 3–5, описанные выше>
Неправильное натяжение верхней нити. Поверните регулятор натяжения нити в положение "4" и исправьте натяжение верхней нити согласно инструкциям, приведенным в разделе "Запутавшаяся нить на изнаночной стороне материала" (с. 129).

□ Причина 2

Используются игла и нить, не подходящие для данного материала.

Тип используемой иглы зависит от типа материала и толщины нити. Если используются игла и нить, не подходящие для данного материала, натяжение нити будет отрегулировано неправильно, что приведет к сморщиванию материала или пропускам стежков.

- Убедитесь, что игла и нить подходят для используемого материала, следуя инструкциям в разделе "Типы игл и их применение" (с. 38).

□ Причина 3

Не выбрана подходящая настройка регулятора натяжения нити.

Выберите правильное натяжение нити, повернув регулятор натяжения нити. Правильное натяжение нити различается в зависимости от того, какой материал и нить используются.

- * Отрегулируйте натяжение нити, выполнив пробное шитье на ненужном куске

материала, идентичного тому, который будет использоваться.



Примечание

Если верхняя и нижняя нить заправлены неправильно, натяжение нити невозможно отрегулировать правильно (даже при помощи регулятора натяжения нити). Сначала проверьте заправку верхней и нижней нити, а затем отрегулируйте натяжение нити.

- Если нижняя нить видна с верхней стороны материала: Поверните регулятор натяжения нити влево, чтобы выбрать меньшее значение. (Ослабьте натяжение нити.)

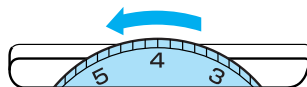

- Если верхняя нить видна на нижней стороне материала: Поверните регулятор натяжения нити вправо, чтобы выбрать большее значение. (Усильте натяжение нити.)

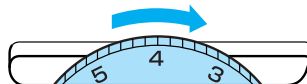

Материал застрял в машине и не вытаскивается из нее

Если материал застрял в швейной машине и его не удается вытащить, это значит, что, возможно, нить запуталась под игольной пластиной. Вытащите материал из машины, выполнив описанные ниже действия. Если описанные ниже действия не удается выполнить, не пытайтесь приложить усилие, а обратитесь в ближайший авторизованный сервисный центр.

■ Извлечение материала из машины

- 1 Немедленно остановите швейную машину.
- 2 Выключите машину.
- 3 Снимите иглу.
Если игла опущена в материал, поверните маховик по направлению от себя (по часовой стрелке), чтобы поднять иглу из материала, и затем снимите иглу.
• См. раздел "Замена иглы" (с. 39).
- 4 Снимите прижимную лапку и держатель лапки.
• См. раздел "Замена прижимной лапки" (с. 41) и раздел "Снятие держателя прижимной лапки" (с. 43).
- 5 Приподнимите материал и обрежьте под ним нити.
Если материал удается вытащить, снимите его. Очистите челнок, следуя приведенным ниже инструкциям.
- 6 Снимите крышку игольной пластины.

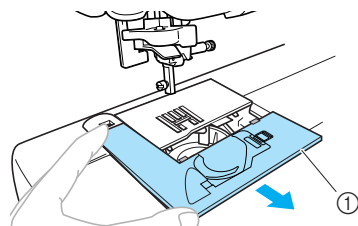

① Крышка игольной пластины

- См. раздел "Очистка челночного устройства" (с. 126).

- 7 Отрежьте запутавшиеся нити и снимите шпульку.

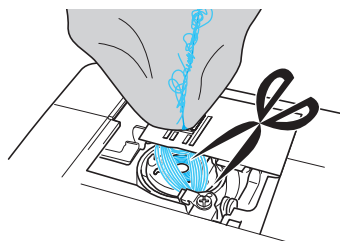

- 8 Снимите шпульный колпачок.
Если в шпульном колпачке остались нити, уберите их.

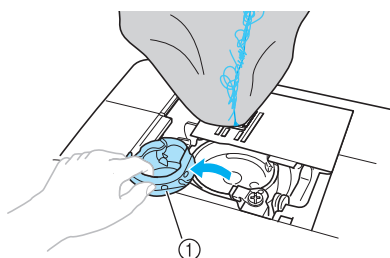

① Шпульный колпачок

- 9 Щеточкой или пылесосом удалите пыль из челнока и из области вокруг него.

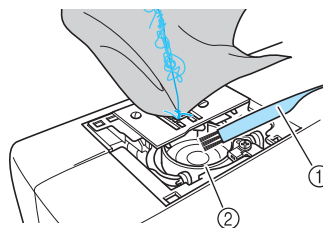

① Щеточка для очистки
② Челнок

Если материал удается вытащить:	Перейдите к пункту 16 .
Если материал не удается вытащить:	Перейдите к пункту 16 .

- 10** Прилагаемой дискообразной отверткой ослабьте два винта игольной пластины.

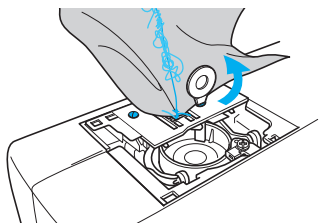

Примечание

Будьте внимательны и не уроните вынутые винты в машину.

- 11** Немного приподнимите игольную пластину, обрежьте все запутавшиеся нити и затем снимите игольную пластину. Уберите материал и нити с игольной пластины.

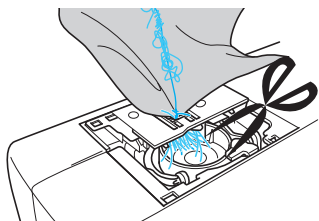

Если материал не удастся убрать даже после выполнения этих действий, обратитесь в ближайший авторизованный сервисный центр.

- 12** Уберите все куски нитей, оставшиеся в челноке и вокруг гребенок транспортера.
- 13** Поверните маховик, чтобы поднять гребенки транспортера.
- 14** Совместите два отверстия для винтов на игольной пластине с двумя отверстиями на монтажном основании игольной пластины и установите игольную пластину на машину.
- 15** Несильно вручную заверните винт на правой стороне игольной пластины. Затем дискообразной отверткой надежно затяните винт на левой стороне. Затем надежно затяните винт на правой стороне.

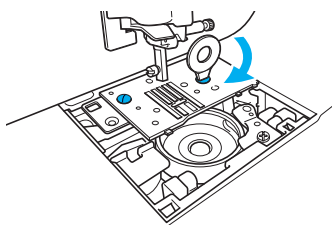

Поверните маховик и проверьте, что гребенки транспортера двигаются плавно и не касаются краев вырезов на игольной пластине.

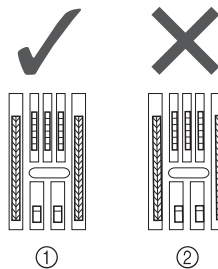

- ① Правильное положение гребенок транспортера
② Неправильное положение гребенок транспортера



Примечание

- Будьте внимательны и не уроните вынутые винты в машину.

- 16** Вставьте шпульный колпачок таким образом, чтобы метка ▲ на шпульном колпачке совпала с меткой ● на машине, как показано ниже.

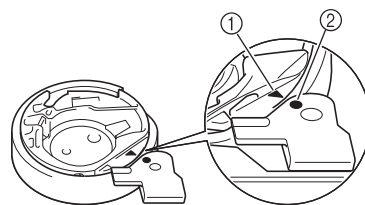
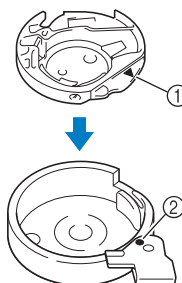

Совместите метки ▲ и ●.

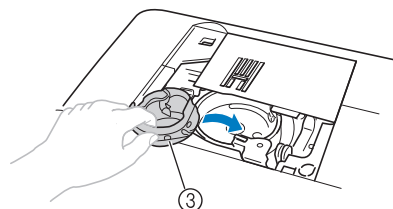

- ① Метка ▲
② Метка ●
③ Шпульный колпачок

- Перед установкой шпульного колпачка убедитесь, что указанные метки совпали.

! ОСТОРОЖНО!

- Запрещается использовать шпульный колпачок, если на нем имеются царапины. Это может привести к запутыванию верхней нити, поломке иглы или ухудшению характеристик машины. Новый шпульный колпачок (номер по каталогу: ХЕ7560-001) можно приобрести в ближайшем авторизованном сервисном центре.
- Убедитесь, что шпульный колпачок вставлен правильно, так как в противном случае игла может сломаться.

17 Установите крышку игольной пластины согласно инструкциям в пунктах ④ раздела "Очистка челночного устройства" (с. 127).

18 Установите иглу, предварительно проверив ее состояние.

Если игла в плохом состоянии (например, она погнута), необходимо установить новую иглу.

- См. раздел "Проверка иглы" (с. 39) и раздел "Замена иглы" (с. 39).

! ОСТОРОЖНО!

- Запрещается использовать погнутые иглы. Погнутая игла легко может сломаться, что может привести к травме.



Примечание

- После выполнения этой операции выполните процедуру, описанную в разделе "Проверка работы машины", чтобы убедиться в правильной работе машины.



Напоминание

- Поскольку при застревании материала в машине игла могла быть повреждена, рекомендуется заменить ее на новую.

■ Проверка работы машины

Если игольная пластина снималась с машины, проверьте работу машины, чтобы убедиться, что установка выполнена правильно.

- 1** Включите машину
- 2** Выберите $02 \overline{\text{II}}$ (строчка со средним положением иглы).



Примечание

- На этом этапе не устанавливайте прижимную лапку и нить.

- 3** Медленно поверните маховик на себя (против часовой стрелки) и, посмотрев на иглу со всех сторон, убедитесь, что игла опускается в центр отверстия в игольной пластине.

Если игла касается игольной пластины, снимите игольную пластину и затем снова установите ее, начиная с пункта 13 в разделе "Извлечение материала из машины" (с. 133).

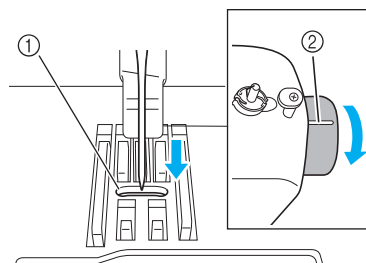

- ① Отверстие в игольной пластине
- ② Маховик

- 4** Выберите строчку "зигзаг" $05 \overline{\text{III}}$. Теперь увеличьте длину стежка и ширину строчки до максимальных значений.

- Инструкции по изменению настроек см. в разделе "Настройка ширины строчки и длины стежка" (с. 58).

- 5** Медленно поверните маховик на себя (против часовой стрелки) и убедитесь, что игловодитель и гребенки транспортера работают правильно.

Если игла или гребенки транспортера касаются игольной пластины, машина может работать неправильно, поэтому обратитесь в ближайший авторизованный сервисный центр.

- 6** Выключите машину и установите шпульку и прижимную лапку.

- См. раздел "Установка шпульки" (с. 26) и раздел "Замена прижимной лапки" (с. 41).

7 Правильно заправьте нить в машину.

- Инструкции по заправке нити в машину см. в разделе "Заправка верхней нити" (с. 28).



Примечание

- Нить может запутаться в результате неправильной заправки верхней нити. Убедитесь, что нить правильно заправлена в машину.

8 Выполните пробное шитье на обычном материале.



Примечание

- Неправильное шитье может быть результатом неправильной заправки верхней нити или работы с тонкими материалами. Если пробное шитье дало плохой результат, проверьте заправку верхней нити или тип используемого материала.

Если нить запуталась под седлом устройства намотки шпульки:

Если намотка шпульки начинается, когда нить не проведена правильно под натяжным диском нитенаправителя для намотки шпульки, нить может запутаться под седлом устройства намотки шпульки.

В этом случае распутайте нить, выполнив следующие действия.

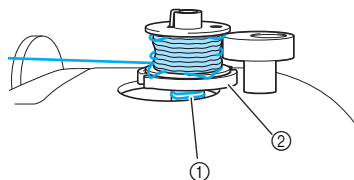

- ① Нить
- ② Седло устройства намотки шпульки

! ОСТОРОЖНО!

- Не снимайте седло устройства намотки шпульки, даже если нить запуталась под ним. Это может привести к травме.
- Не выворачивайте винт прижима устройства намотки шпульки, так как в противном случае возможно повреждение машины; невозможно размотать нить, вывернув винт.

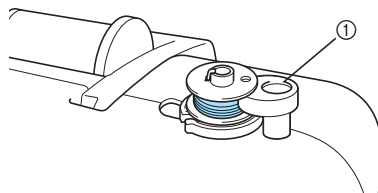

- ① Винт прижима устройства намотки шпульки

- 1 Если нить запуталась под седлом устройства намотки шпульки, однократно нажмите кнопку  (Пуск/Стоп), чтобы остановить намотку шпульки.

Если подключена педаль, уберите ногу с педали.

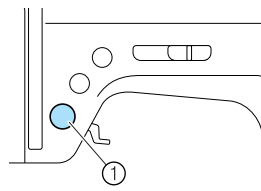

- ① Кнопка "Пуск/Стоп"

- 2 Ножницами обрежьте нить рядом с нитенаправителем для намотки шпульки.

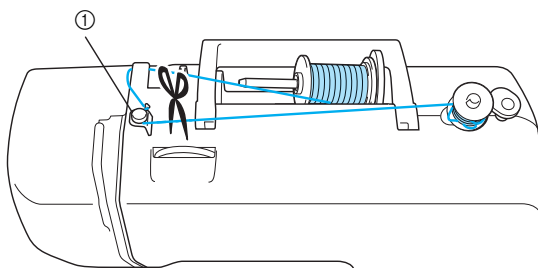

- ① Нитенаправитель для намотки шпульки

- 3 Сдвиньте вал устройства намотки шпульки влево и после этого снимите с него шпульку.

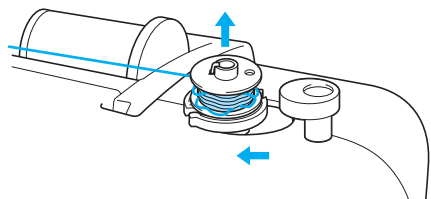

- 4 Держа конец нити левой рукой, правой рукой размотайте нить по часовой стрелке рядом со шпулькой, как показано ниже.

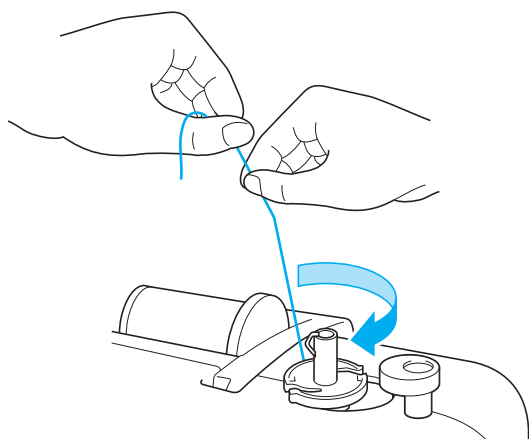

- 5 Намотайте шпульку заново.



Примечание

- Убедитесь, что нить правильно проходит под натяжным диском нитенаправителя для намотки шпульки (с. 24).

Список проблем



Проблема	Возможная причина	Метод устранения	Справка
Машина не работает.	Машина не включена в электросеть.	Включите машину	с. 17
	Не нажата кнопка “Пуск/Стоп”.	Нажмите кнопку “Пуск/Стоп”.	с. 52
	Поднята прижимная лапка.	Опустите рычаг прижимной лапки.	—
	Кнопка “Пуск/Стоп” была нажата при подключенной педали.	Не используйте кнопку “Пуск/Стоп”, если подключена педаль. Чтобы можно было использовать кнопку “Пуск/Стоп”, отключите педаль.	с. 52
Ломается игла.	Игла неправильно установлена.	Установите иглу надлежащим образом.	с. 39
	Слабо затянут винт иглодержателя.	Надежно затяните винт иглодержателя отверткой.	
	Игла погнута или затупилась.	Замените иглу.	
	Неправильно выбрано сочетание материала, нити и иглы.	Выберите иглу и нить, подходящие для работы с данным материалом.	с. 38
	Используемая прижимная лапка не подходит для выбранного типа строчки.	Установите лапку в соответствии с выбранным типом строчки.	с. 120
	Слишком сильное натяжение верхней нити.	Ослабьте натяжение верхней нити.	с. 57
	При шитье вы слишком сильно тянете материал.	Подавайте материал без усилия.	—
	Неправильно установлена шпулька.	Установите шпульку надлежащим образом.	с. 28
	Царапины или зазубрины на поверхности вокруг отверстия игольной пластины.	Замените игольную пластину. Обратитесь к дилеру или в авторизованный сервисный центр.	—
	Царапины или зазубрины вокруг отверстия прижимной лапки.	Замените прижимную лапку. Обратитесь к дилеру или в авторизованный сервисный центр.	—
	Царапины или зазубрины на шпульном колпачке.	Замените шпульный колпачок. Обратитесь к дилеру или в авторизованный сервисный центр.	—
	Используется шпулька, не предназначенная для этой машины.	Неподходящие шпульки не будут работать надлежащим образом. Применяйте только специально предназначенные для этой машины шпульки.	с. 22









Проблема	Возможная причина	Метод устранения	Справка
Рвется верхняя нить.	Неправильно заправлена верхняя нить (например, неправильно установлена катушка с нитью, слишком велик для используемой катушки колпачок или нить вышла из нитенаправителя игловодителя).	Заправьте верхнюю нить надлежащим образом.	с. 28
	На нити имеются петли или узелки.	Удалите петли и узелки.	—
	Выбранная игла не подходит для шитья используемой нитью.	Выберите иглу в соответствии с типом используемой нити.	с. 38
	Слишком сильное натяжение верхней нити.	Ослабьте натяжение верхней нити.	с. 57
	Нить запуталась (например в шпульном колпачке).	Удалите запутавшуюся нить. Если нить запуталась в шпульном колпачке, очистите челнок.	с. 126
	Игла погнута или затупилась.	Замените иглу.	с. 39
	Игла неправильно установлена.	Установите иглу надлежащим образом.	
	Царапины или зазубрины на поверхности вокруг отверстия игольной пластины.	Замените игольную пластину. Обратитесь к дилеру или в авторизованный сервисный центр.	—
	Царапины или зазубрины вокруг отверстия прижимной лапки.	Замените прижимную лапку. Обратитесь к дилеру или в авторизованный сервисный центр.	—
	Царапины или зазубрины на шпульном колпачке.	Замените шпульный колпачок. Обратитесь к дилеру или в авторизованный сервисный центр.	—
Используется шпулька, не предназначенная для этой машины.	Неподходящие шпульки не будут работать надлежащим образом. Применяйте только специально предназначенные для этой машины шпульки.	с. 22	
Запутывается или рвется нижняя нить	Нижняя нить (нить шпульки) неправильно заправлена.	Заправьте нижнюю нить надлежащим образом.	с. 26
	Царапины или зазубрины на шпульке, затрудненное вращение шпульки.	Замените шпульку.	—
	Нить запуталась.	Удалите запутавшуюся нить и очистите челнок.	с. 126
	Используется шпулька, не предназначенная для этой машины.	Неподходящие шпульки не будут работать надлежащим образом. Применяйте только специально предназначенные для этой машины шпульки.	с. 22

Проблема	Возможная причина	Метод устранения	Справка
Неправильно отрегулировано натяжение нити.	Неправильно заправлена верхняя нить.	Заправьте верхнюю нить надлежащим образом.	с. 28
	Нижняя нить (нить шпульки) неправильно заправлена.	Заправьте нижнюю нить надлежащим образом.	с. 26
	Неправильно выбрано сочетание материала, нити и иглы.	Выберите иглу и нить, подходящие для работы с данным материалом.	с. 38
	Неправильно установлен держатель прижимной лапки.	Установите держатель прижимной лапки правильно.	с. 43
	Неправильно отрегулировано натяжение нити.	Отрегулируйте натяжение верхней нити.	с. 57
	Используется шпулька, не предназначенная для этой машины.	Неподходящие шпульки не будут работать надлежащим образом. Применяйте только специально предназначенные для этой машины шпульки.	с. 22
Материал сморщивается	Неправильно заправлена верхняя нить или неправильно установлена шпулька.	Правильно заправьте верхнюю нить и правильно установите шпульку.	с. 26, с. 28
	Неправильно установлена шпулька.	Установите шпульку надлежащим образом.	с. 28
	Неправильно выбрано сочетание материала, нити и иглы.	Выберите иглу и нить, подходящие для работы с данным материалом.	с. 38
	Игла погнута или затупилась.	Замените иглу.	с. 39
	Слишком большая длина стежка при шитье тонких материалов.	Уменьшите длину стежка или подложите под ткань стабилизирующий материал.	с. 59
	Неправильно отрегулировано натяжение нити.	Отрегулируйте натяжение верхней нити.	с. 57
Стежки пропускаются.	Неправильно заправлена верхняя нить.	Заправьте верхнюю нить надлежащим образом.	с. 28
	Неправильно выбрано сочетание материала, нити и иглы.	Выберите иглу и нить, подходящие для работы с данным материалом.	с. 38
	Игла погнута или затупилась.	Замените иглу.	с. 39
	Игла неправильно установлена.	Установите иглу надлежащим образом.	с. 39
	Накопилась пыль под игольной пластиной или в шпульном колпачке.	Снимите крышку игольной пластины и очистите челнок.	с. 126

Проблема	Возможная причина	Метод устранения	Справка
Шум высокого тона во время шитья.	Пыль забила гребенки транспортера или скопилась в шпульном колпачке.	Очистите челнок.	с. 126
	Неправильно заправлена верхняя нить.	Заправьте верхнюю нить надлежащим образом.	с. 28
	Царапины или зазубрины на шпульном колпачке.	Замените шпульный колпачок. Обратитесь к дилеру или в авторизованный сервисный центр.	—
	Используется шпулька, не предназначенная для этой машины.	Неподходящие шпульки не будут работать надлежащим образом. Применяйте только специально предназначенные для этой машины шпульки.	с. 22
Нитевдеватель использовать нельзя.	Игла не была поднята до нужного положения.	Нажмите кнопку “Подъем/ опускание иглы”.	с. 31
	Игла неправильно установлена.	Установите иглу надлежащим образом.	с. 39
Строчка шьется неправильно	Используемая прижимная лапка не подходит для выбранного типа строчки.	Установите лапку в соответствии с выбранным типом строчки.	с. 120
	Неправильно отрегулировано натяжение нити.	Отрегулируйте натяжение верхней нити.	с. 57
	Нить запуталась (например в шпульном колпачке).	Удалите запутавшуюся нить. Если нить запуталась в шпульном колпачке, очистите челнок.	с. 126
Нет подачи материала	Гребенки транспортера опущены.	Сдвиньте переключатель положения гребенок транспортера вправо (если смотреть сзади).	с. 97
	Слишком короткий стежок.	Увеличьте длину стежка.	с. 59
	Используемая прижимная лапка не подходит для выбранного типа строчки.	Установите лапку в соответствии с выбранным типом строчки.	с. 120
	Нить запуталась (например в шпульном колпачке).	Удалите запутавшуюся нить. Если нить запуталась в шпульном колпачке, очистите челнок.	с. 126
Не горит лампочка подсветки	Лампочка подсветки перегорела.	Обратитесь к дилеру или в авторизованный сервисный центр.	—
На ЖК-дисплее ничего не видно	Слишком велика или слишком мала яркость ЖК-дисплея.	Отрегулируйте яркость ЖК-дисплея.	с. 143

Сообщения об ошибках

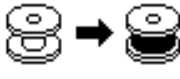
Если нажать кнопку  (Пуск/Стоп) до того, как машина будет правильно настроена, или если операция выполнена неправильно, на ЖК-дисплее появляется сообщение об ошибке. Следуйте инструкциям, появляющимся на экране. Если при таком сообщении на дисплее нажать кнопку  (Кнопка "ОК") или  (Отмена), то сообщение исчезает.

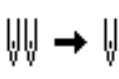
Код ошибки №	Сообщение об ошибке	Возможная причина
E1		Двигатель заблокирован из-за того, что запуталась нить.
E2		Кнопка "Пуск/Стоп" или "Реверс/Закрепление" нажата при поднятой прижимной лапке.
E3		Кнопка "Реверс/закрепление" или "Подъем/опускание иглы" или педаль нажата, когда вал устройства намотки шпульки сдвинут вправо.
E4		Кнопка "Пуск/Стоп" была нажата при подключенной педали.
E5		Выбрана строчка, отличная от строчки для обметывания петель или закрепки, и кнопка "Пуск/Стоп" нажата при опущенном рычажке обметывания петель.
E6		Выбрана строчка для обметывания петель или закрепки, и кнопка "Пуск/Стоп" нажата при поднятом рычажке обметывания петель.
E7		Кнопка "Пуск/Стоп" или "Реверс/закрепление" была нажата после удаления соответствующей строчки.
E8		Происходит намотка нити на шпульку.
E9		Предпринята попытка комбинирования более 35 символьных и основных декоративных строчек.
E10		Кнопка "Пуск/Стоп" нажата при неподключенной педали, а настройка изменения ширины строчки регулятором скорости шитья установлена на "ON" (ВКЛ).
E11		Выбрана настройка шитья двойной иглой, в то время как выбранная строчка не может шиться двойной иглой.

Код ошибки №	Сообщение об ошибке	Возможная причина
E12		Изменен режим строчки. Этот значок появляется при удалении текущего рисунка.
E13		Выбранную настройку невозможно изменить при выбранной строчке.
E14		Выполняется сохранение рисунка в памяти или сохранение параметров строчки.



На ЖК-дисплее ничего не видно

Если при включенной швейной машине на экране дисплея ничего не видно, возможно, яркость ЖК-дисплея слишком велика или слишком мала. В этом случае выполните следующую операцию.

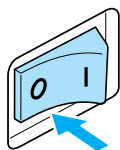
- 1 Выключите швейную машину.



- 2 Нажмите кнопку  (Отмена) на панели управления и, удерживая эту кнопку нажатой, включите машину.

- 3 Нажмите кнопку  или  (Выбор ширины строчки). Отрегулируйте яркость дисплея так, чтобы видеть информацию на нем.

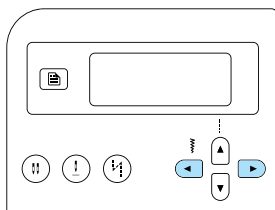

- 4 Выключите машину и включите ее снова.

Звуковая сигнализация

При каждом нажатии любой кнопки или при выполнении некорректной операции подается звуковой сигнал.

- **Правильно выполненная операция**
Один звуковой сигнал.
- **Если выполнена некорректная операция**
Два или четыре звуковых сигнала.
- **Машина заблокирована (например из-за того, что запуталась нить)**
Швейная машина продолжает подавать звуковой сигнал в течение четырех секунд. Машина останавливается автоматически. Выясните причину остановки, устраните ее и продолжайте работу.

Отключение звуковой сигнализации

На заводе-изготовителе машина настроена так, что при каждом нажатии любой кнопки на панели управления раздается звуковой сигнал. Этот звуковой сигнал можно отключить.

- 1 Включите швейную машину.

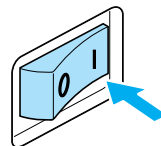

▶ Включается ЖК-дисплей.

- 2 Нажмите кнопку  (Кнопка выбора настроек) на панели управления.



▶ Появляется экран настройки.

- 3 С помощью кнопок  или  (Выбор длины стежка) выберите .

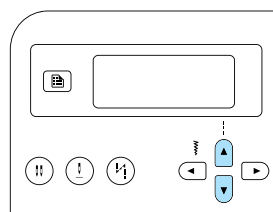

▶ Появляется экран выбора режима звуковой сигнализации.

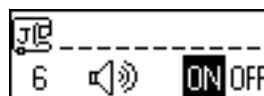

- 4** С помощью кнопок ◀ или ▶ (Выбор ширины строчки) выберите OFF.

Для возврата к  нажмите кнопку ◀ или ▶ (Выбор ширины строчки).

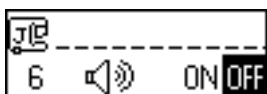
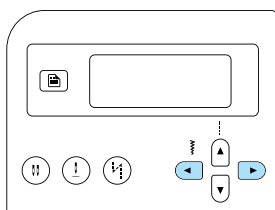

- ▶ Теперь звуковая сигнализация отключена.

- 5** Нажмите кнопку ⏪ (Отмена) или ⏹ (OK).

- ▶ Появляется исходный экран строчки.

Указатель

Символы

“свободный рукав” 46

Цифры

2-ступенчатый зигзаг 72
3-ступенчатый зигзаг 72

А

автоматическое выполнение закрепляющих стежков ... 60
автоматическое выполнение обратных стежков 60
апликация 94
атласное шитье 98
атласные строчки 110, 124

Б

боковой нож 10, 73

В

вентиляционное отверстие 11
верхняя нить 28
винт иглодержателя 12, 40
вспарыватель 9, 82
встроенные строчки 8
вшивание молнии 86
выбор по номеру 66
выбор строчки 67
вызов рисунка 115
выключатель питания 11, 17
выполнение повторяющихся рисунков 112
выстегивание 96
выстегивание со свободной подачей материала 97

Г

глазок 102
гнездо подключения кабеля питания 11, 17
гнездо подключения педали 11
гребенки транспортера 12, 97

Д

двойная игла 9, 33, 40
декоративная строчка 103
декоративное стачивание 107
Декоративные атласные строчки 110, 124
декоративные строчки 110, 124
держатель прижимной лапки 12, 43
дискообразная отвертка 9
Длина стежка 59
дополнительные принадлежности 10

Ж

ЖК-дисплей 13, 18, 21, 143
яркость 21, 143

З

закрепка 100
закрепляющие стежки 54, 60
Закрепляющие строчки 100
замена иглы 37, 39
заправка верхней нити 8, 28
заправка нижней нити 8, 26
заправка нити в иглу 31
заправка нити вручную 33
звуковая сигнализация 143
зеркальное отражение 113

И

игла 37
игла с крылышками 107
игольная пластина 12, 64
изменение направления шитья 62
изменение настроек 19
изменение настроек машины 19
инструкции по технике безопасности 1

К

калибровка 116
калибровка рисунков 116
Кнопка "ОК" 13
кнопка "Пуск/Стоп" 12, 52
кнопка автоматического реверса/закрепления 13
кнопка выбора иглы 13
кнопка настройки 13, 19
кнопка обратных/закрепляющих стежков 12
кнопка основных строчек 13
кнопка отмены 13
кнопка памяти 13
кнопка позиционирования иглы 12
кнопка позиционирования иглы при остановке 13
кнопка символьных/основных декоративных строчек ... 13
кнопка стандартных основных строчек/
сохраненных рисунков 13
кнопки выбора длины стежка 13
кнопки выбора ширины строчки 13
кнопки управления 11, 12
колпачок катушки 9, 23, 29
комбинирование рисунков 111
краеобметочная лапка 9, 71
краеобметочные строчки 71
краткий справочник 9
крестовидная строчка 110
крестовидные строчки 110, 124
кривые линии 62
крышка игольной пластины 12

крышка нитенаправителя	11
крышка челночного устройства	12, 27

Л

лапка для вшивания молнии	9
лапка для вышивания монограмм	9
лапка для обметывания петель	9, 83
лапка для потайной строчки	9
лапка для пришивания пуговиц	9, 84
лапка для строчки "зигзаг"	9, 72
лапка с открытым мыском	10
лоскутное шитье	95

М

маховик	11, 51
мережки	107

Н

набор игл	9
намотка шпульки	8, 22
направляющая для выстегивания	10, 96
направляющая лапка	10
настройка натяжения нити	57
настройки машины	19
настройки строчек	120
натяжение верхней нити	57
натяжение нити	57
начало шитья	52
нижняя нить	26
вытягивание	36
нитенаправитель	11
нитенаправитель для намотки шпульки и натяжной диск	11, 24
нитенаправитель игловодителя	12

О

обметывание петель	79
обратные стежки	54
одинаковый припуск на шов	64
основная линия	76
основные декоративные строчки	67, 110, 125
основные строчки	66, 120
отвертка	9, 40
очистка	126

П

панель управления	11, 13
педаль	9, 52
переключатель положения гребенок транспортера	11, 98
плоская платформа	11
поиск и устранение неисправностей	128
положение иглы	58, 76
положение иглы при остановке	60
потайная подшивочная строчка	77
прижимная лапка	12, 41
принадлежности	9
принадлежности в комплекте поставки	9

пришивание пуговиц	79, 84
пробное шитье	62
проверка рисунка	112
простые строчки	75
прошивка	9, 82, 102
пружина на валу устройства намотки шпульки	23
прямая строчка	120
прямой выбор	66
пэтчворк	95

Р

размещение материала	51
регулируемая лапка для вшивания молнии/канта	10
регулятор натяжения нити	11, 57
регулятор скорости шитья	12, 98
режим строчки	66
рисунки	110
розетка электросети	17
руководство по эксплуатации	9
рычаг нитепритягивателя	11
рычаг прижимной лапки	11, 12
рычажок нитевдевателя	12
рычажок обметывания петель	12, 81, 101

С

сетка для катушки	9
символьные строчки	67, 110, 124
скользящая лапка	10
скорость шитья	52
сообщения об ошибках	141
сохранение рисунков	114
сохраненные рисунки	66, 68
справочная таблица	9
стандартные основные строчки	66, 68
стачивание	95
стачная строчка	93
стегальная лапка	10, 97
стегальная лапка 1/4 дюйма	10
стегальная лапка 1/4 дюйма с направляющей	10
стержень для второй катушки	9, 34
стержень для катушки	11, 23, 29
столлик	10, 46
строчка-мережка	104
строчка-ракушка	106
сумка для принадлежностей	9

Т

техническое обслуживание	126
толстый материал	62
тонкий материал	63
тройная эластичная строчка	100
трубчатые детали	46

У

украшение сборками или буфами	105
устройство для обрезки нити	11
устройство намотки шпульки	11
уход	126

Ф

фестонная строчка 105

Х

характеристики 8

Ц

цифровые кнопки 13

Ч

челнок 126

Ш

шагающая лапка 10, 44, 96

швейные иглы 37

ширина строчки 58

 регулирование 98

шпулька 9, 26

шпульный колпачок 126

Щ

щеточка для очистки 9, 127

Э

эластичная тесьма 91

эластичный материал 63, 91

электропитание 16

Я

яркость 21

См. раздел о поддержке продуктов и ответы на часто задаваемые вопросы на нашем веб-сайте <http://solutions.brother.com>.

Russian
885-V14
Printed in China



XE2414-201③