

CE

MOD. 138



Café Retrò

Ariete

199 202 250
NUMERO UNICO

Ariete

De' Longhi Appliances Srl
Divisione Commerciale Ariete
Via San Quirico, 300
50013 Campi Bisenzio (FI) - Italy
E-Mail: info@ariete.net
Internet: www.ariete.net

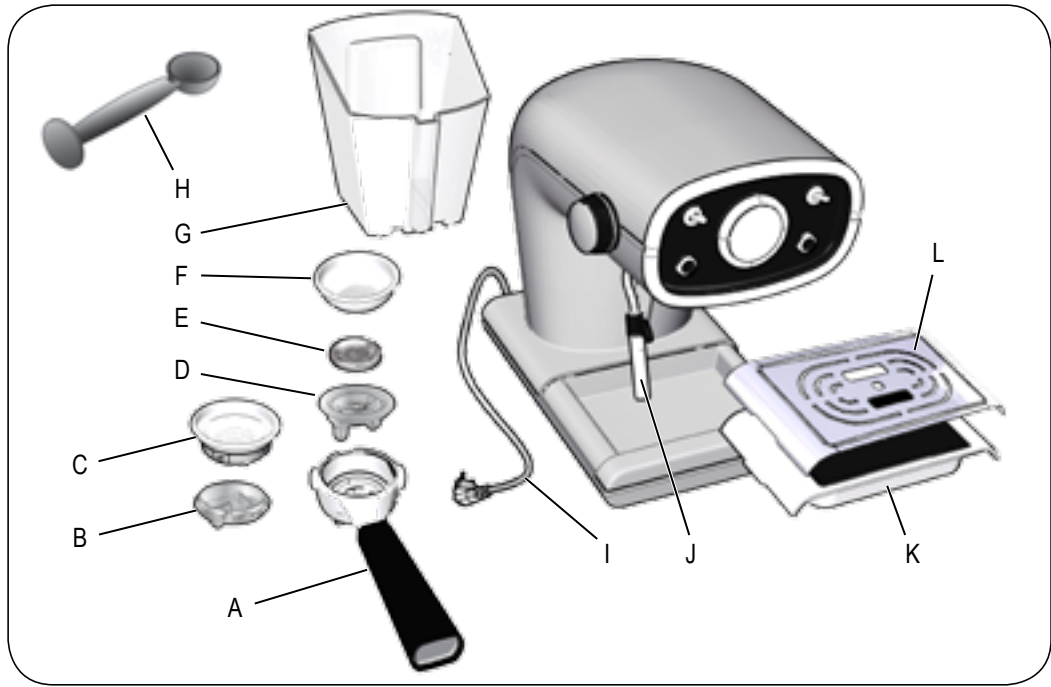

Fig. 1

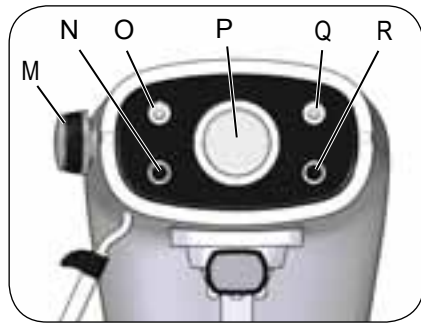

Fig. 2

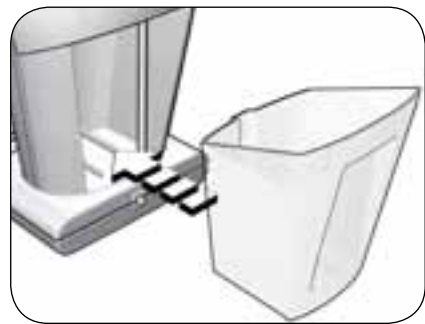

Fig. 3



Fig. 4



Fig. 5

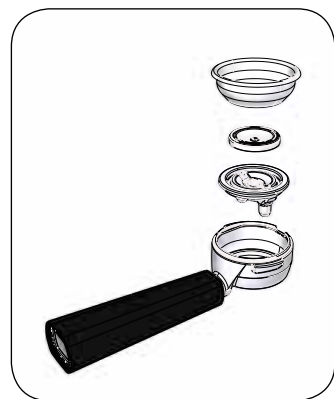

Fig. 6

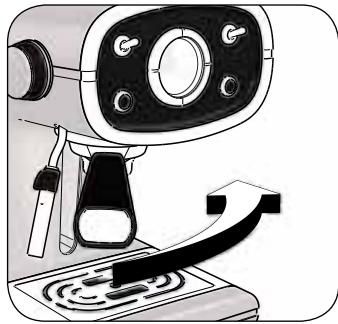

Fig. 7



Fig. 8



Fig. 9



Fig. 10



Fig. 11



Fig. 12



Fig. 13



Fig. 14



Fig. 15



Fig. 16



Fig. 17

A PROPOSITO DI QUESTO MANUALE

Anche se gli apparecchi sono stati realizzati in conformità con le specifiche Normative europee vigenti e sono pertanto protetti in tutte le parti potenzialmente pericolose, leggete con attenzione queste avvertenze e usate l'apparecchio solo per l'uso cui è stato destinato per evitare infortuni e danni. Tenete a portata di mano questo libretto per future consultazioni. Qualora vogliate cedere questo apparecchio ad altre persone ricordatevi di includere anche queste istruzioni.

Le informazioni riportate in questo manuale sono marcate dai seguenti simboli che indicano:



Pericolo per i bambini



Avvertenza relativa a ustioni



Pericolo dovuto a elettricità



Attenzione - danni materiali



Pericolo di danni derivanti da altre cause

USO PREVISTO

Potete usare la vostra Café Retró per preparare caffè e cappuccino; inoltre grazie alla possibilità di erogare acqua calda si possono preparare anche tè e infusi. Questo apparecchio è stato concepito solo ed esclusivamente per un uso privato ed è quindi da considerarsi inadeguato l'uso per scopi industriali o professionali.

Ogni altro utilizzo della macchina non è previsto dal Costruttore che si esime da qualsiasi responsabilità per danni di ogni natura, generati da un impiego improprio della macchina stessa. L'uso improprio determina inoltre l'annullamento di ogni forma di garanzia.

RISCHI RESIDUI

Le caratteristiche costruttive dell'apparecchio, oggetto della presente pubblicazione, non consentono di proteggere l'utilizzatore dal getto diretto di vapore o acqua calda.



Attenzione!

Pericolo di ustioni - Nell'erogazione di acqua calda e di vapore, non dirigere i getti verso terzi o verso se stessi. Impugnare il tubo, esclusivamente sulla parte in plastica.



Utilizzare solo contenitori che siano realizzati in materiale "per alimenti".

AVVERTENZE IMPORTANTI

LEGGERE ATTENTAMENTE LE ISTRUZIONI PRIMA DELL'USO.

- L'apparecchio è destinato solo ad uso domestico, e non deve essere adibito ad uso commerciale o industriale.
- Non si assumono responsabilità per uso errato o per impieghi diversi da quelli previsti dal presente libretto.
- Si consiglia di conservare gli imballi originali, poiché l'assistenza gratuita non è prevista per i guasti causati da imballo non adeguato del prodotto al momento della spedizione ad un Centro di Assistenza autorizzato.
- L'apparecchio è conforme alla Direttiva 2006/95/CE e alla Direttiva EMC 2004/108/CE. L'apparecchio è conforme al regolamento (EC) No 1935/2004 del 27/10/2004 sui materiali in contatto con alimenti.



Pericolo per i bambini

- Questo apparecchio non deve essere utilizzato da persone (compresi i bambini) con capacità fisiche, sensoriali o mentali ridotte; da persone che manchino di esperienza e conoscenza dell'apparecchio, a meno che siano attentamente sorvegliate o ben istruite relativamente all'utilizzo dell'apparecchio stesso da parte di una persona responsabile della loro sicurezza.

- Assicurarsi che i bambini non giochino con l'apparecchio.
- Gli elementi dell'imballaggio non devono essere lasciati alla portata dei bambini in quanto potenziali fonti di pericolo.
- Allorché si decida di smaltire come rifiuto questo apparecchio, si raccomanda di renderlo inoperante tagliandone il cavo di alimentazione. Si raccomanda inoltre di rendere innocue quelle parti dell'apparecchio suscettibili di costituire un pericolo, specialmente per i bambini che potrebbero servirsi dell'apparecchio per i propri giochi.

 **Pericolo dovuto a elettricità**

- Non lasciar pendere il cavo in un luogo dove potrebbe essere afferrato da un bambino.
- Prima di collegare l'apparecchio alla rete di alimentazione controllare che la tensione indicata sulla targhetta posta al di sotto della macchina corrisponda a quella della rete locale.
- L'uso di prolunghe elettriche non autorizzate dal fabbricante dell'apparecchio può provocare danni e incidenti.
- Prima di procedere all'operazione di riempimento del serbatoio dell'acqua, scollegare l'apparecchio dalla presa di corrente.
- Se il cavo di alimentazione è danneggiato, esso deve essere sostituito dal costruttore o dal suo servizio Assistenza Tecnica o comunque da una persona con qualifica simile, in modo da prevenire ogni rischio.
- Non mettere mai le parti sotto tensione a contatto con l'acqua: può generarsi un cortocircuito!
- Togliere la spina dalla presa prima di ogni intervento di pulizia o di manutenzione.
- Non immergere l'apparecchio in acqua o altri liquidi.
- Spegnere sempre l'apparecchio e staccare la spina del cavo di alimentazione dalla presa di corrente elettrica prima di riempire il serbatoio con acqua.

 **Pericolo di danni derivanti da altre cause**

- Non sollevare l'apparecchio afferrandolo per il serbatoio dell'acqua o per la vaschetta, ma afferrarlo per il corpo.
- Scegliere un ambiente sufficientemente illuminato, pulito e con la presa di corrente facilmente accessibile.
- Evitare di immettere nel serbatoio una quantità eccessiva di acqua.
- Non lasciare incustodito l'apparecchio mentre è collegato alla rete elettrica.
- L'apparecchio deve essere utilizzato e lasciato a riposo su una superficie stabile.
- L'apparecchio non deve essere utilizzato se è stato fatto cadere, se vi sono segni di danni visibili o se ha perdite di acqua. Non usare l'apparecchio se il cavo elettrico o la spina risultano danneggiati, o se l'apparecchio stesso risulta difettoso. Tutte le riparazioni, compresa la sostituzione del cavo di alimentazione, devono essere eseguite solamente dal Centro Assistenza Ariete o da tecnici autorizzati Ariete, in modo da prevenire ogni rischio.



Avvertenza relativa a ustioni

- Non dirigere mai il getto di vapore o acqua calda verso parti del corpo; manipolare con precauzione il tubo vapore/acqua calda: pericolo ustioni!
- Le parti metalliche esterne dell'apparecchio e del portafiltro non devono essere toccate con l'apparecchio in funzione, in quanto potrebbero causare delle scottature.
- La mancata fuoriuscita di acqua dal portafiltro potrebbe essere dovuta ad un intasamento del filtro Thermocream®. Interrompere l'erogazione ed attendere una decina di secondi. Successivamente rimuovere e disinserire lentamente il portafiltro perché l'eventuale pressione residua potrebbe provocare spruzzi o schizzi. Procedere quindi con la pulizia come indicato nell'apposito paragrafo.



Attenzione - danni materiali

- Collocare la macchina su un piano stabile dove non possa essere rovesciata.
 - Non introdurre mai nel portafiltro per cialde elementi diversi dalle cialde. Si potrebbero causare gravi danni all'apparecchio.
 - Usare solo cialde che riportano il marchio standard E.S.E.
 - Non usare la macchina senza acqua, poiché in tale caso la pompa si brucerebbe.
 - Non riempire mai il serbatoio dell'acqua con acqua calda o bollente.
 - Non posizionare la macchina su superfici molto calde o nelle vicinanze di fiamme libere per evitare che la carrozzeria possa essere danneggiata.
 - Il cavo non deve toccare le parti calde della macchina.
 - Non utilizzare acqua gassata (addizionata di anidride carbonica).
 - Non introdurre mai nel filtro Thermocream® sostanze diverse dal caffè in polvere. Si potrebbero causare gravi danni all'apparecchio.
 - Non lasciare la macchina a temperatura ambiente inferiore a 0°C, in quanto il residuo d'acqua nella caldaia potrebbe ghiacciare e provocare dei danni.
 - Non usare l'apparecchio all'aperto.
 - Non lasciare l'apparecchio esposto ad agenti atmosferici (pioggia, sole, ecc...).
 - Dopo aver staccato la spina di alimentazione e dopo che le parti calde si saranno freddate, l'apparecchio dovrà essere pulito esclusivamente con un panno non abrasivo appena inumidito aggiungendo poche gocce di detergenti neutri non aggressivi (non usare mai solventi che danneggiano la plastica).
- **CONSERVARE SEMPRE QUESTE ISTRUZIONI**

DESCRIZIONE DEI COMANDI E DEI COMPONENTI

- | | |
|---|---|
| A - Portafiltro | L - Griglia appoggiatezze estraibile |
| B - Gocciolatore per cialda | M - Manopola di erogazione vapore |
| C - Filtro per cialda | N - Spia temperatura caldaia |
| D - Gocciolatore per polvere | O - Interruttore caffè/vapore |
| E - Disco forato in silicone | Posizione centrale: standby |
| F - Filtro Thermocream® | Posizione (☺): erogazione vapore |
| G - Serbatoio acqua estraibile | Posizione (☹): erogazione caffè |
| H - Misurino/pressino per caffè | P - Termometro temperatura caldaia (°C e °F) |
| I - Cavo alimentazione + spina | Q - Interruttore accensione |
| J - Dispositivo Maxi Cappuccino e stilo erogatore
acqua/vapore | Posizione verso l'alto "0": macchina spenta |
| K - Cassetto raccogliocce | Posizione verso il basso "I": macchina accesa |
| | R - Spia accensione |

Dati di identificazione

Nella targhetta posta sotto la base di appoggio della macchina sono riportati i seguenti dati d'identificazione della macchina:

- costruttore e marcatura CE
- tensione elettrica di alimentazione (V) e frequenza (Hz)
- modello (Mod.)
- potenza elettrica assorbita (W)
- n° di matricola (SN)
- numero verde assistenza

Nelle eventuali richieste ai Centri Assistenza Autorizzati, indicare modello e numero di matricola.

FASI PRELIMINARI PER L'USO

Messa in funzione

Controllare che la tensione della rete domestica sia uguale a quella indicata sulla targhetta dati tecnici dell'apparecchio. Posizionare poi la macchina su una superficie piana. Lavare il serbatoio al primo utilizzo e riempirlo con acqua naturale fresca 0,7 litri (MAX), avendo poi cura di inserirlo bene nella sua sede (Fig. 3).

Verificare il corretto inserimento del serbatoio altrimenti la macchina potrebbe non erogare caffè.

Inserire la spina nella presa di corrente elettrica, che deve essere dotata di messa a terra.

Prima accensione

Dopo aver riempito il serbatoio con acqua naturale fresca, mettere in funzione la macchina azionando l'interruttore (Q) sulla posizione "I" verso il basso. Si accenderà la spia (R), ad indicare che la macchina è accesa.

In caso di prima accensione, o dopo un periodo di inutilizzo, si raccomanda di far fuoriuscire almeno una tazza di acqua dal circuito idraulico della caldaia.

Posizionare sotto l'erogatore caffè e sotto il dispositivo Maxi Cappuccino un recipiente della capacità di almeno mezzo litro (Fig. 5). Portare l'interruttore (O) sulla posizione caffè (☹). Attendere la fuoriuscita di acqua dalla sede di aggancio del portafiltro. Aprire la manopola di erogazione vapore (M) e far fuoriuscire acqua dal dispositivo Maxi Cappuccino. Terminare l'erogazione riportando l'interruttore (O) nella posizione centrale. Chiudere la manopola di erogazione vapore. Attendere che la spia (N) si accenda. A questo punto la macchina è pronta per fare il caffè.

COME FARE IL CAFFÈ

Inserire nel portafiltro (A), il gocciolatore per polvere (D), il disco forato in silicone (E) e il filtro Thermocream® (F) nell'ordine indicato (Fig. 6). Dosare il caffè nel filtro e pressare leggermente con l'apposito pressino: per due caffè riempire completamente due misurini, mentre per un caffè riempirne uno solo. Innestare il portafiltro nell'apposita sede.

Serrarlo bene ruotandolo da sinistra verso destra, assicurandosi di averlo ben agganciato alla flangia (Fig. 7).



Attenzione!

Se viene inserita una quantità eccessiva di polvere di caffè all'interno del filtro, può risultare difficoltoso stringere a fondo nella sua sede il portafiltro e/o durante l'erogazione del caffè si possono avere perdite dal portafiltro.

È consigliabile lasciar riscaldare il portafiltro, inserito nella sua sede, per qualche minuto in modo da avere anche il primo caffè ben caldo. Questo non sarà necessario per i successivi caffè.

Posizionare l'interruttore (O) sulla posizione caffè (☹): inizierà la fuoriuscita del caffè dai beccucci del portafiltro. Per

interromperla riportare il tasto nella posizione centrale. La dose massima per un caffè è di 50 ml.



Attenzione!

Come nelle macchine da caffè professionali, non togliere il portafiltra quando l'interruttore di erogazione è inserito (in posizione caffè ☞).



Attenzione!

Al termine dell'erogazione del caffè attendere una decina di secondi prima di disinserire il portafiltra. Per rimuovere il portafiltra ruotarlo lentamente da destra verso sinistra onde evitare spruzzi o schizzi di acqua o caffè.

Se si dovessero verificare piccoli sbuffi di vapore dalla sede di aggancio del portafiltra, il fenomeno è da ritenersi assolutamente normale.

La spia (N) si spegnerà e accenderà periodicamente, mostrando l'intervento del termostato della caldaia, che serve a mantenere ottimale la temperatura dell'acqua (attorno ai 100°C per fare il caffè, e a circa 150°C per erogare vapore).

È opportuno, sia per il primo caffè sia per i successivi, avviare l'erogazione del caffè solo quando la spia (N) è accesa.

COME FARE IL CAFFÈ CON CIALDA

Per fare il caffè con cialda occorre rimuovere dal portafiltra (A), il filtro (F), il disco in silicone (E) ed il gocciolatore per caffè in polvere (D).

1 Inserire nel portafiltra (A), il gocciolatore per cialde (B) ed il filtro per cialde (C) (Fig. 14).

2 Posizionare la cialda nel portafiltra (Fig. 15).

3 Spingere la cialda con le dita verso l'interno (Fig. 16).

4 La cialda deve essere ben centrata e collocata all'interno del portafiltra.

5 Adesso è possibile inserire il portafiltra nella sua sede. Serrare bene il portafiltra assicurandosi di averlo ben agganciato alla flangia (Fig. 7).

6 Dopo aver preparato il caffè, nel togliere il portafiltra, la cialda potrebbe rimanere incastrata nella parte superiore della macchina. Per toglierla, inclinare il portafiltra (Fig. 17), lasciando che la cialda ricada sullo stesso.

Per avere un caffè sempre ottimo occorre acquistare la cialda che presenta il marchio di compatibilità E.S.E.

Se la cialda non è bene inserita o il portafiltra non è ben serrato, potrebbe fuoriuscire qualche goccia di acqua dal portafiltra stesso.

Riempimento del serbatoio d'acqua durante l'uso

Non è necessaria alcuna operazione particolare quando si esaurisce l'acqua nel serbatoio, perché la macchina possiede una speciale valvola di auto-innesco. Basterà, dopo aver disinserto la spina dalla presa della corrente, estrarre il serbatoio e riempirlo nuovamente.

COME FARE IL CAPPUCCINO

Per preparare un cappuccino, una cioccolata calda, o riscaldare qualsiasi altra bevanda, portare l'interruttore (O) in posizione vapore (☞) ed attendere che si accenda la spia (N), la quale indica che la caldaia è giunta alla giusta temperatura per erogare vapore (circa 150°C).

Se si dovessero verificare piccoli sbuffi di vapore dalla sede di aggancio del portafiltra, il fenomeno è da ritenersi assolutamente normale.

Ruotare la manopola di erogazione vapore (M), avendo l'accortezza di posizionare un bicchiere sotto il dispositivo Maxi Cappuccino (J): dapprima uscirà un po' d'acqua e subito dopo un forte getto di vapore.

Chiudere la manopola di erogazione (M) per interrompere il getto di vapore e porre sotto il dispositivo Maxi Cappuccino il bricco del latte da montare (Fig. 10). Immergere a fondo lo stilo nel bricco del latte ed aprire nuovamente la manopola di erogazione vapore (M) fino ad ottenere il risultato voluto. Durante queste operazioni si potrà notare che la spia (N) si spegne e riaccende periodicamente, indicando gli interventi del termostato che mantiene la giusta temperatura della caldaia per l'erogazione del vapore.

È opportuno avviare l'erogazione del vapore solo quando la spia è accesa. Dopo ogni utilizzo erogare il vapore per alcuni secondi per liberare il foro da eventuali residui di latte.

Chiudere la manopola di erogazione vapore (M). Terminata la preparazione del cappuccino riportare l'interruttore (O) in posizione centrale di standby per escludere la funzione vapore.

RIUTILIZZO PER CAFFÈ

Per preparare un caffè subito dopo aver fatto il cappuccino sarà necessario riportare la caldaia alla temperatura di preparazione caffè compiendo queste operazioni: riportare l'interruttore (O) nella posizione centrale per far raffreddare la caldaia

ed attendere che la spia (N) si spenga e si accenda di nuovo. Volendo affrettare il raffreddamento della caldaia, è possibile operare come segue: dopo aver posto un recipiente sotto lo stilo (J), portare l'interruttore (O) in posizione (☐); ruotare la manopola di erogazione vapore (M): si provocherà la fuoriuscita di acqua, fino a quando non si spegnerà la spia (N). A questo punto chiudere la manopola di erogazione vapore (M) e riportare l'interruttore di erogazione caffè (O) nella posizione centrale. Attendere che la spia (N) si accenda. La macchina è nuovamente pronta per fare il caffè.

COME FARE TÈ O INFUSI

Dopo aver effettuato le operazioni descritte nel capitolo "Fasi preliminari per l'uso", posizionare una tazza sotto lo stilo Maxi Cappuccino (J). Portare l'interruttore di erogazione del caffè (O) in posizione (☐). Ruotare la manopola di erogazione vapore (M); così facendo uscirà acqua calda dal dispositivo Maxi Cappuccino. La dose massima per due tazze è di 200 ml.

CONSIGLI UTILI PER OTTENERE UN BUON ESPRESSO ALL'ITALIANA

Il caffè macinato nel portafiltro dovrà essere pressato leggermente. Un caffè più forte o meno forte dipende dal grado di macinatura del caffè, dalla quantità di esso immessa nel portafiltro, e dalla pressatura. Pochi secondi sono il tempo sufficiente perché il caffè scenda nelle tazzine. Se il tempo di erogazione è superiore significa che la macinatura è troppo fine o che la polvere immessa del portafiltro è stata pressata eccessivamente.

PULIZIA DELL'APPARECCHIO



Attenzione!

Tutte le operazioni di pulizia sotto indicate devono essere effettuate a macchina spenta e con la spina elettrica scollegata dalla presa di corrente.



Attenzione!

Una manutenzione ed una pulizia regolari preservano e mantengono efficiente la macchina per un periodo maggiore. Non lavare mai i componenti della macchina in lavastoviglie. Non utilizzare getti di acqua diretta.



Attenzione!

Ogni intervento va eseguito a macchina fredda.

Pulizia del filtro contenente il macinato

Verificare che i forellini sottostanti non si otturino e nel caso ripulirli con uno spazzolino (Fig. 11). Far erogare acqua bollente dal portafiltro con il filtro inserito senza la polvere, per sciogliere o rimuovere eventuali residui di caffè o impurità.



Attenzione!

Rimuovere e disinserire lentamente il portafiltro perché l'eventuale pressione residua potrebbe provocare spruzzi o schizzi.

Si consiglia di pulire accuratamente il filtro ogni circa 3 mesi, utilizzando le pastiglie detergenti COFFEE CLEAN di Ariete reperibili presso i punti vendita ed i Centri Assistenza Autorizzati seguendo le istruzioni contenute nella confezione, oppure, in alternativa, utilizzando una pastiglia di detersivo semplice (senza aggiunta di brillantante o altri additivi chimici) per lavastoviglie nel seguente modo:

- Inserire una pastiglia di detersivo da lavastoviglie nel filtro (senza caffè) quando la macchina è ben calda (dopo almeno 5 minuti di riscaldamento).
- Agganciare il portafiltro alla macchina e mettere un recipiente sotto il portafiltro.
- Posizionare l'interruttore (O) nella posizione caffè (☐) per avviare l'erogazione dell'acqua ed erogare acqua per 15-20 secondi.
- Interrompere l'erogazione e lasciare agire la pastiglia per almeno 15 minuti mantenendo il portafiltro inserito sulla macchina.
- Ripetere l'operazione di erogazione dell'acqua facendo funzionare la pompa per circa 15-20 secondi e poi lasciando riposare per altri 15-20 secondi fino ad esaurire due serbatoi di acqua.
- Rimuovere il portafiltro dalla macchina, estrarre il filtro e sciacquarlo bene sotto l'acqua corrente del rubinetto.
- Spegnerla la macchina, scollegare il cavo di alimentazione dalla presa di corrente e pulire con una spugnetta la sede di aggancio del portafiltro per rimuovere eventuali residui di detersivo dalla doccia.
- Riaccendere la macchina, agganciare nuovamente il portafiltro ed erogare ancora almeno 2 tazze di acqua per completare il risciacquo.

Se la macchina da caffè viene utilizzata quotidianamente si consiglia di effettuare l'operazione di pulizia almeno ogni tre mesi.

Pulizia del portafiltro per cialda

Con il portafiltro agganciato, senza la cialda inserita, posizionare un bicchiere sotto al portafiltro. Posizionare l'interruttore

(O) sulla posizione caffè (☞): inizierà la fuoriuscita di acqua dai beccucci del portafiltro. In questo modo eventuali residui di caffè o impurità presenti nel portafiltro si scioglieranno e verranno rimossi.

Pulizia del disco in silicone

Lavare il disco in silicone (E) sotto l'acqua corrente piegandolo leggermente ai lati in modo da liberare il foro centrale da eventuali residui di polvere di caffè che potrebbero ostruirlo (Fig. 12).

Pulizia della sede del portafiltro

Con l'uso si può verificare nella sede di aggancio del portafiltro una sedimentazione di fondi di caffè, che possono essere rimossi con uno stuzzicadenti, con una spugnetta (Fig. 13), oppure lasciando scorrere acqua senza portafiltro inserito (Fig. 4).

Pulizia del dispositivo Maxi Cappuccino



Attenzione!

Eeguire l'operazione quando il tubo cromato è freddo per evitare scottature.

Svitare il dispositivo (J) dal tubetto, e lavarlo con acqua corrente. Il tubetto può essere pulito con un panno non abrasivo. Riavvitare il dispositivo fino alla fine della corsa. Se necessario ripulire con uno spillo il foro di uscita del vapore. Dopo ogni utilizzo erogare il vapore per alcuni secondi per liberare il foro da eventuali residui.

Pulizia del serbatoio

Si consiglia di pulire periodicamente l'interno del serbatoio con una spugna o un panno umido.

Pulizia della griglia e del cassetto raccogliocce

Ricordarsi di svuotare di tanto in tanto il cassetto raccogliocce (K).

Togliere la griglia (L) e lavarla sotto l'acqua corrente; sfilare il cassetto raccogliocce (K) dalla macchina, svuotarlo e lavarlo sotto l'acqua corrente.

Pulizia del corpo macchina



Attenzione!

Pulire le parti fisse della macchina usando un panno umido non abrasivo per non danneggiare la carrozzeria.

DECALCIFICAZIONE

Una buona manutenzione ed una regolare pulizia preservano e mantengono efficiente la macchina per un periodo maggiore limitando notevolmente i rischi di formazione di depositi calcarei nell'apparecchio. Se nonostante ciò, dopo qualche tempo, la funzione dell'apparecchio dovesse essere compromessa, in seguito all'uso frequente di acqua dura e molto calcarea, si può procedere alla decalcificazione della macchina per eliminare il malfunzionamento. Utilizzate per questo scopo esclusivamente il prodotto decalcificante NOCAL di Ariete a base di acido citrico. Questo prodotto si può reperire facilmente nei centri di assistenza tecnica Ariete. Ariete non si assume alcuna responsabilità per danni ai componenti interni della macchina da caffè arrecati dall'uso di prodotti non conformi a causa della presenza di additivi chimici. In caso di necessità di una decalcificazione, osservate le indicazioni sul foglio di istruzioni del prodotto decalcificante.

MESSA FUORI SERVIZIO

In caso di messa fuori servizio della macchina occorre sconnetterla elettricamente, svuotare il serbatoio dell'acqua e la vaschetta raccogliocce e ripulirla (vedi paragrafo "Pulizia dell'apparecchio").

In caso di rottamazione si dovrà provvedere alla separazione dei vari materiali utilizzati nella costruzione della macchina e provvedere al loro smaltimento in base alla loro composizione e alle disposizioni di legge vigenti nel Paese di utilizzo.

COME RIMEDIARE AI SEGUENTI INCONVENIENTI



In caso di anomalie di funzionamento, spegnere immediatamente la macchina, e sfilare la spina dalla presa elettrica.

PROBLEMI	CAUSE	RIMEDI
La macchina non eroga acqua bollente per infusi.	Probabilmente è entrata aria nel circuito e ciò ha disinnescato la pompa.	Verificare che il serbatoio sia ben inserito ed il livello non sia sceso sotto il minimo indicato dall'apposito riferimento riportato sullo stesso. Ripetere le operazioni descritte nel paragrafo "Fasi preliminari per l'uso".
	Foro di uscita vapore dello stilo erogatore ostruito.	Stasare con uno spillo eventuali incrostazioni formatosi nel foro dello stilo erogatore.
La macchina non eroga vapore.	C'è poca acqua e la pompa non aspira.	Controllare che il livello dell'acqua nel serbatoio sia regolare e in caso riempire con acqua naturale fresca.
	Foro di uscita vapore dello stilo erogatore ostruito.	Stasare con uno spillo eventuali incrostazioni formatosi nel foro dello stilo erogatore.
Fuoriuscita di caffè dai bordi del portafiltro.	Probabilmente nel portafiltro è stata immessa una quantità eccessiva di caffè macinato che ha impedito di stringere a fondo il portafiltro nella sua sede.	Rimuovere e disinserire lentamente il portafiltro perché l'eventuale pressione residua potrebbe provocare spruzzi o schizzi. Ripulire la sede di aggancio con una spugnetta (Fig. 13). Ripetere l'operazione, immettendo nel filtro la giusta quantità di caffè.
	Sulla guarnizione della sede di aggancio del portafiltro sono rimasti residui di caffè macinato.	Provvedere a ripulire la guarnizione con uno stuzzicadenti o con una spugnetta (Fig. 13).
	Les perforations du filtre de la mouture sont bouchées.	Rimuovere e disinserire lentamente il portafiltro perché l'eventuale pressione residua potrebbe provocare spruzzi o schizzi. Ripulire con uno spazzolino o uno spillo i forellini otturati del filtro. Detergere il filtro utilizzando le pastiglie COFFEE CLEAN di Ariete seguendo le istruzioni riportate nella confezione.
	Cialda difettosa.	Sostituire la cialda nel portafiltro.
L'erogazione del caffè non avviene o avviene troppo lentamente.	La sede di aggancio del portafiltro ha i fori ostruiti.	Azionare la macchina senza portafiltro facendo defluire l'acqua. Se l'acqua continua a non uscire uniformemente da tutti i fori, eseguire la pulizia anticalcare utilizzando il prodotto Ariete NOCAL reperibile nei centri di assistenza Ariete seguendo le istruzioni riportate nella confezione.
	Les perforations du filtre de la mouture sont bouchées.	Rimuovere e disinserire lentamente il portafiltro perché l'eventuale pressione residua potrebbe provocare spruzzi o schizzi. Ripulire con uno spazzolino o uno spillo i forellini otturati del filtro. Detergere il filtro utilizzando le pastiglie COFFEE CLEAN di Ariete seguendo le istruzioni riportate nella confezione.
	Miscela di caffè macinata troppo fine.	Provare ad utilizzare miscele di caffè a grana più grossa.
	Miscela di caffè troppo pressata.	Pressare il caffè nel filtro con minor pressione.
	Il serbatoio non è ben inserito.	Inserire bene il serbatoio spingendolo a fondo.
	C'è poca acqua e la pompa non aspira.	Controllare che il livello dell'acqua nel serbatoio sia regolare e in caso riempire con acqua naturale fresca.
	Cialda difettosa.	Sostituire la cialda nel portafiltro.
	Rottura della cialda.	Togliere il portafiltro per cialde, pulire la sede con una spugnetta e reinserire una nuova cialda.
Il caffè è troppo acquoso e freddo.	La miscela è stata macinata troppo grossa.	Per ottenere un caffè più concentrato e più caldo, si deve usare una miscela più finemente macinata. In ogni caso questo problema si elimina grazie al Sistema Thermocream®, che assicura sempre un caffè bollente ed una ricca crema, anche con caffè macinato grosso.

WITH REGARD TO THIS MANUAL

Even if the appliances are made in conformity with the European regulatory specifications in force and therefore all potentially hazardous parts are protected. Carefully read these warnings and use the appliance only for the use it is designed for in order to prevent accidents and damage. Keep this manual close by for future consultation. If you should decide to give this appliance to other people, remember to also include these instructions.

The information provided in this manual is marked with the following symbols indicating:



Danger for children



Warning of burns



Danger due to electricity



Warning – material damage



Danger of damage originating from other causes

INTENDED USE

You can use your Café Retrô to prepare coffee and cappuccino; and thanks to the possibility of dispensing hot water, you can also prepare tea and tisanes. This appliance is designed only and solely for private use, and is therefore to be considered unsuitable for industrial or professional purposes.

No other use of the machine is contemplated by the manufacturer, which is exempt from any liability for all types of damages caused by improper use of the machine. Improper use also results in any form of warranty being forfeited.

RESIDUAL RISKS

The construction characteristics of the appliance this publication refers to do not allow the user to be protected from a direct jet of steam or hot water.



Warning!

Danger of burns – When dispensing hot water and steam, do not direct the jets towards others or yourself. Hold only the plastic part of the tube.



Use only containers made of material “for foods”.

IMPORTANT SAFEGUARDS

READ THESE INSTRUCTIONS CAREFULLY.

- This appliance is designed only for private use, and is therefore to be considered unsuitable for commercial or industrial purposes.
- We decline any responsibility resulting from misuse or any use other than those covered in this booklet.
- We suggest you keep the original box and packaging, as our free-of-charge service does not cover any damage resulting from inadequate packaging of the product when this is sent back to an Authorised Service Centre.
- This product complies with the 2006/95/EC Directive and EMC Directive 2004/108/EC. The appliance complies with Regulation (EC) No 1935/2004 of 27/10/2004 on the materials in contact with food.



Danger for children

- This appliance is not suitable for use by people (children included) with physical, sensorial or mental disabilities; Users lacking experience and knowledge of the appliance, or those who have not been given the user's instructions, must be supervised by a person responsible for their safety.
- Children must be supervised at all times to ensure they do not play with the appliance.

- Do not leave the packaging near children because it is potentially dangerous.
- In the event that this appliance is to be disposed of, it is suggested that the power chord is cut off. It is also recommended that all potentially dangerous components are rendered harmless to prevent children hurting themselves when playing with the apparatus.

Danger due to electricity

- Do not let the power cord hang in a place where it could be grasped by a child.
- Before connecting the appliance to the power supply, make sure that the voltage indicated on the plate on the bottom of the machine corresponds to the local mains voltage.
- The use of extension leads, which have not been authorised by the appliance manufacturer, may cause damage and accidents.
- Before filling the tank with water, remember to always disconnect the appliance at the socket.
- If the electric cable is damaged it must be replaced by the manufacturer or its Technical Assistance Service, or in any case by a person with similar qualifications, in order to avoid any risk.
- Never let the live parts come into contact with water: this may cause a short circuit
- Unplug before any cleaning or maintenance operations.
- Do not immerse the appliance in water or other liquids.
- Always turn off the appliance and remove the power cable plug from the socket-outlet before filling the tank with water.

Danger of damage originating from other causes

- Do not lift the appliance by grasping its water tank or its tray, but only by grasping its body.
- Choose a sufficiently well lit and clean environment, with an easily accessible electric socket.
- Avoid putting excessive quantities of water into the tank.
- Never leave the appliance unattended when it is connected to the power supply.
- The appliance must be used and rested on a stable surface.
- The appliance is not to be used if it has been dropped, if there are visible sign of damage or if it is leaking. Do not use the appliance if the power cord or the plug are damaged, or if the appliance is faulty. To prevent any accident, all repairs, including the replacement of the power cord, must be carried out by an Authorised Service Centre or, in any case, by qualified personnel.

Warning of burns

- Never direct the steam or hot water jet towards parts of the body; handle the steam/hot water spout with care: risk of scalding!
- The outer metallic parts of the appliance and of the filter holder must not be touched with the appliance in operation, because it could cause burns.

- If water does not come out of the filter holder, it may be because the Thermocream® filter is clogged. Stop the brewing and wait ten seconds. Remove and disconnect the filter holder because any remaining pressure could cause splashes or squirts. Then clean as explained in the relevant paragraph.



Warning – material damage

- Place the machine on a stable surface where it cannot be knocked over.
- Never put any object other than the pods in the pod filter holder. They could cause serious damage to the appliance.
- Use only pods bearing the E.S.E. standard mark.
- Never use the machine without water because the pump will burn out.
- Never fill the water tank with hot or boiling water.
- Do not place the machine on very hot surfaces or near open flames in order to prevent damage to the body.
- The cable must not touch any hot parts of the machine.
- Do not use sparkling (carbonated) water.
- Never put in the Thermocream ® filter substances other than coffee powder. They could cause serious damage to the appliance.
- Do not leave the machine at a room temperature below 0°C because the water remaining in the boiler could freeze and cause damage.
- Never use the appliance outdoors.
- Do not expose the appliance to atmospheric agents (rain, sun, etc...).
- Before cleaning the appliance always unplug it and allow it cool down. Clean only with a non-abrasive cloth that has been slightly dampened with water, adding a few drops of mild, non-aggressive detergent (never use solvents that damage plastic).

• SAVE THESE INSTRUCTIONS FOR FUTURE REFERENCE

DESCRIPTION OF THE APPLIANCE

- | | |
|--|---|
| <ul style="list-style-type: none"> A - Filter holder B - Pod dripper C - Pod filter D - Powder dripper E - Perforated silicone disc F - Thermocream® Filter G - Removable water tank H - Coffee measure/presser I - Power cord + Plug J - Maxi Cappuccino attachment and wand for water and steam supply K - Drip basin | <ul style="list-style-type: none"> L - Removable cup grille M - Steam dispensing knob N - Boiler temperature indicator lamp O - Coffee brewer/steam switch
 Central position: standby
 Position (☞): steam distribution
 Position (☛): coffee distribution P - Boiler temperature thermometer (C° and F°) Q - ON/OFF switch
 Lifted position "0": coffee maker off
 Loewred position "I": coffee maker on R - "ON" indicator light |
|--|---|

Identification data

The following machine identification data are shown on the plate placed underneath the machine's standing base:

- manufacturer and CE mark
- electrical supply voltage (V) and frequency (Hz)
- model (Mod.)
- absorbed electric power (W)
- serial number (SN)
- assistance toll-free number

Always give the model and serial number to the Authorised Service Centres when requesting assistance.

PRELIMINARY PHASES FOR USE

Using the appliance for the first time

Check that the voltage of the domestic network is the same as that indicated on the technical information plate of the appliance. Place the appliance on a stable surface. When using it the first time, wash the tank and fill it with cool tap water – 0.7 liters (MAX) – and then carefully fit it firmly into its seat (Fig. 3).

Check that the tank is properly inserted; otherwise, the machine may not dispense coffee.

Insert the plug into the socket, which must be earthed.

Starting the first time

After having filled the tank with cool tap water, turn the switch (Q) on position "I" downwards to start the machine. The light (R) will turn on to indicate that the machine is on.

If you are starting the machine for the first time or after a period of time during which it has not been used, it is recommended that at least one cup of water be allowed to pass through the boiler's hydraulic circuit.

Place a container with a capacity of at least half a litre under the coffee spout and Maxi Cappuccino device (Fig. 5). Put switch (O) on the coffee position (). Wait that water comes out from the coupling seat of the filter holder. Open the steam knob (M) and make water come out of the Maxi Cappuccino device.

Stop dispensing by putting the switch (O) back in the middle position. Close the steam knob. Wait for the light (N) to turn on. At this point the coffee maker is ready to brew coffee.

HOW TO MAKE COFFEE

In the filter holder (A) insert the powder dripper (D), the perforated silicone disc (E) and the Thermocream® filter (F) in the order indicated (Fig. 6). Measure out the coffee in the filter and lightly press with the specially provided presser: completely fill two measures for two cups of coffee, and fill only one for one cup. Insert the filter holder into its seat.

Tighten well by turning it from left to right while making sure you have hooked it properly onto the flange (Fig. 7).



Warning!

If too much ground coffee is put inside the filter, turning the filter holder may prove difficult and/or you may get leaks from the filter holder when the coffee is being dispensed.

The filter ring should be preheated for a few minutes to ensure a nice, hot cup of coffee. This will not be necessary for the cups of coffee that follow.

Position the switch (O) to coffee brewing (): the coffee will start coming out of the spouts of the filter holder. To stop the flow move the switch back to the central position. The minimum serving of coffee is 50 ml.



Warning!

Like professional coffee makers, do not remove the filter ring when the coffee distribution switch is turned on (in coffee brewing position ).



Warning!

Wait about ten seconds after the coffee has been dispensed before removing the filter holder. To remove it, turn it slowly from right to left so as to prevent splashes or spurts of water or coffee.

When warming up, your appliance may release small puffs of steam from the filter holder; this is perfectly normal.

The warning light (N) will go on and off at regular intervals indicating that the boiler's thermostat is keeping the water at the right temperature (around 100° C/212°F for brewing coffee and around 150° C/302°F for making steam).

When using the coffee maker for the first time and thereafter, it is best to begin brewing coffee only when the light (N) is on.

HOW TO MAKE COFFEE WITH A POD

To make the coffee with a pod it is necessary to remove the filter (F), the silicone disc (E) and the powder coffee dripper (D) from the filter holder (A).

- 1 In the filter holder (A) insert the pod dripper (B) and the pod filter (C)(Fig. 14).
- 2 Place the pod in the filter ring (Fig. 15).
- 3 Push the pod towards the bottom of the filter with your fingers (Fig. 16).
- 4 The pod must be well centred and placed inside the filter.
- 5 Now it is possible to put the filter holder in its seat. Tighten the filter holder while making sure you have hooked it properly onto the flange (Fig. 7).
- 6 The pod could remain stuck in the upper part of the machine after making the coffee and when removing filter holder. To remove it, tilt the filter holder (Fig. 17) so the pod can fall onto it.

In order to always get an excellent cup of coffee, buy the pod that bears the E.S.E. compatibility mark.

If the pod is not inserted well, or if the filter holder is not tightened firmly, a few drops of water could leak from the filter holder.

Filling the water tank during use

No special operation is necessary when the water in the tank runs out as the machine is equipped with a special self-priming device. Just unplug the machine, pull out the tank and fill it with fresh cool water again.

HOW TO MAKE CAPPUCCINO

To make cappuccino, hot chocolate or heat any beverage, move switch (O) to the steam position (☞) and wait until the warning light (N) goes on, which indicates that the heating unit has reached the right temperature to produce steam (approximately 150° C/302°F).

When warming up, your appliance may release small puffs of steam from the filter holder; this is perfectly normal.

Turn the steam dispensing knob (M), having the foresight to position a cup underneath the Maxi Cappuccino device (J): at first a little water will come out, immediately followed by a strong jet of steam.

Close the dispensing knob (M) to stop the jet of steam and put the pot of milk to be whipped under the Maxi Cappuccino device (Fig. 10). Plunge the wand all the way into the pot of milk and again open the steam dispensing knob (M) until you get the result you want. During these operations you may notice that the warning light (N) goes on and off from time to time, indicating that the boiler thermostat is keeping the water required for the steam supply at the right temperature.

It is opportune you start dispensing the steam only when the lamp is on. Dispense the steam for a few seconds after every use in order to free the hole of any milk residue.

Close the steam knob (M). After the cappuccino is prepared, move the switch (O) to the middle standby position to cut out the steam function.

MAKING FURTHER CUPS OF COFFEE

To prepare a cup of coffee right after making cappuccino, it is necessary to bring the boiler back to the coffee preparation temperature by performing these operations: put the switch (O) in the middle position to cool down the boiler, wait for the lamp (N) to turn off and then turn on again. To cool the heating unit more quickly, proceed as follows: after having placed a container underneath the wand (J), put the switch (O) in position (☞); turn the steam knob (M): this will cause water to flow out, until the warning light (N) turns back off. Now close the steam knob (M) and put the coffee switch (O) in the middle position. Wait until the lamp (N) turns back on. The coffee maker is now ready to brew coffee again.

HOW TO MAKE TEA OR TISANES

After performing the operations described in the "Preliminary steps for use" chapter, place a cup underneath the Maxi Cappuccino wand (J). Put the coffee switch (O) in position (☞). Turn the steam knob (M); in this way hot water will come out of the Maxi Cappuccino device. The maximum quantity for two cups is 200 ml.

USEFUL TIPS FOR OBTAINING A GOOD ITALIAN ESPRESSO

The ground coffee in the filter holder has to be pressed lightly. Whether the coffee is stronger or weaker depends on the degree the coffee is ground, the quantity put into the filter holder and the pressing. Just a few seconds are needed for the coffee to flow down into the cups. If the dispensing time is longer, this means that the coffee is ground too fine or that the coffee put into the filter holder has been pressed too much.

CLEANING THE APPLIANCE



Warning!

All cleaning operations described below must be performed with the machine off and with the electric plug disconnected from the socket-outlet.



Warning!

Regular maintenance and cleaning preserve and keep the machine efficient for a longer amount of time. Never wash machine components in the dishwasher. Do not use direct jets of water.



Warning!

All operations must be performed when the machine is cold.

Cleaning the filter containing the grounds

Check that the holes are not clogged and if so, clean them with a small brush (Fig. 11). Dispense boiling water from the filter holder with the filter inside, without coffee grounds, after placing a glass underneath the dispenser in order to dissolve or remove any coffee residue or impurities.



Warning!

Slowly remove and disconnect the filter holder because any remaining pressure could cause splashes or squirts.

It is advisable to thoroughly clean the filter about every 3 months using Ariete COFFEE CLEAN detergent tabs, which can be found at retail stores and the Authorised Service Centres, following the instructions inside the package. As an alternative, you can use a simple dishwasher detergent tab (without added rinse aid or other chemical additives) as follows:

- Put a dishwasher detergent tab into the filter (without coffee) when the machine is hot (after heating for at least five minutes).
- Couple the filter holder to the machine and put a container underneath the filter holder.
- Put the switch (O) in the coffee position (☞) to start dispensing water, then dispense water for 15-20 seconds.
- Stop the water supply and let the tab act for at least 15 minutes while keeping the filter holder coupled on the machine.
- Repeat the water dispensing operation by operating the pump for about 15-20 seconds, and then letting it rest for another 15-20 seconds, until two tanks of water are used up.
- Remove the filter holder from the machine, remove the filter and rinse it well under running tap water.
- Turn off the machine, disconnect the power cable from the socket-outlet and clean the coupling seat of the filter holder with a sponge in order to remove any detergent residue from the shower disc.
- Turn the machine back on, couple the filter holder once again and dispense at least 2 cups of water again to complete the rinsing.

If the coffee machine is used daily, it is advisable to carry out the cleaning operation at least every three months.

Cleaning the pod filter holder

Place a glass underneath the filter holder with the holder connected, but without the pod inside. Position the switch (O) to coffee brewing (☞): the water will start coming out of the spouts of the filter holder. In this way any coffee residue or impurities present in the filter holder will dissolve and be removed.

Cleaning the silicone disc

Wash the silicone disc (E) under running water, bending it slightly on the sides in order to free the centre hole of any residue of coffee grounds that could clog it (Fig. 12).

Cleaning the filter holder seat

With time, coffee residue may accumulate on the filter holder seat. It can be removed with a toothpick, a sponge (Fig. 13), or by letting water run through without fitting the filter holder (Fig. 4).

Cleaning the Maxi Cappuccino device



Warning!

Perform this operation when the chrome-plated pipe is cold so as to prevent burns.

Unscrew the device (J) from the small pipe and wash it with running water. The small pipe can be cleaned with a non-abrasive cloth. Screw the cappuccino maker back on as far as it will go. If necessary, clean the small steam outlet hole again with a pin. After use, always let the steam nozzle run for a few seconds so to free the outlet from any possible residue.

Cleaning the tank

Periodically clean the inside of the tank with a sponge or damp cloth.

Cleaning the grill and the drip tray

Remember to empty the drip tray from time to time (K).

Remove the grill (L) and wash it under running water; remove the tray (K) from the machine, empty it and wash it under running water.

Cleaning the machine body



Warning!

Clean the fixed parts of the machine using only a damp, non-abrasive cloth so as to not damage the body.

DECALCIFICATION

Good maintenance and regular cleaning preserve and keep the machine efficient for a longer amount of time, considerably limiting the risks of lime deposits forming inside the appliance. However, should your coffee machine fail to work properly as a result of the frequent use of hard, high calcium content water, you may perform a decalcification procedure to restore its operational efficiency. For this purpose you must use only Ariete's NOCAL, citric acid-based decalcifying products. This product is easily found at the Ariete technical service centres. Ariete does not assume any responsibility whatsoever for damage to components inside the coffee machine caused by the use of non-compliant products containing chemical additives. Should you need to decalcify your appliance, please follow the instructions which come with the decalcifying product.

PUTTING OUT OF SERVICE

If you want to put the machine out of service, you must disconnect it electrically, empty the water tank and drip tray and clean it (see the paragraph on "Cleaning the appliance").

In the case of scrapping, you must separate the various materials used in making the machine and dispose of them based on their composition and on the legal provisions in force in the country of use.

TROUBLESHOOTING



If there are problems with operation, immediately turn off the machine and unplug it from the socket-outlet.

Problems	Causes	Solutions
The coffee maker does not supply boiling water for tisanes.	Air has probably entered the circuit and deactivated the pump.	Make sure the tank is properly inserted and that the water is not below the minimum level. Repeat the operations described in the "Preliminary phases for use" paragraph.
	The steam exit hole on the dispenser wand is clogged.	Unclog any deposits that may have formed in the hole of the dispenser wand with a pin.
The coffee maker does not supply steam.	There is little water and the pump does not suck it up.	Check that the water level in the tank is correct. If necessary, fill it with cool tap water.
	The steam exit hole on the dispenser wand is clogged.	Unclog any deposits that may have formed in the hole of the dispenser wand with a pin.
Coffee overflowing from the edges of the filter ring.	Probably an excess amount of ground coffee has been placed in the filter ring preventing the filter ring from being correctly tightened into its housing.	Slowly remove and disconnect the filter holder because any remaining pressure could cause splashes or squirts. Clean the coupling seat with a sponge (Fig. 13). Repeat the operation placing the correct quantity of coffee in the filter.
	Residues of ground coffee have remained on the gasket of the filter holder coupling seat.	Clean the seal with a toothpick or a sponge (Fig. 13).
	The exit holes of the filter containing coffee grounds are clogged.	Slowly remove and disconnect the filter holder because any remaining pressure could cause splashes or squirts. Clean the clogged filter holes with a small brush or a pin. Clean the filter using Ariete COFFEE CLEAN tabs, following the instructions provided in the package.
	Faulty pod.	Replace the pod in the filter holder.
The coffee is not supplied or flows too slowly.	The holes of the perforated disc in the filter holder coupling seat are clogged.	Turn on the machine without the filter holder, making the water run. Turn on the machine without the filter holder, making the water run. If the water still does not come out from all the holes evenly, carry out the descaling cleaning operation using the Ariete NOCAL product found at Ariete service centres, following the instructions provided in the package.
	The exit holes of the filter containing coffee grounds are clogged.	Slowly remove and disconnect the filter holder because any remaining pressure could cause splashes or squirts. Clean the clogged filter holes with a small brush or a pin. Clean the filter using Ariete COFFEE CLEAN tabs, following the instructions provided in the package.
	The coffee blend is ground too fine.	Try using coarser coffee blends.
	The coffee blend is pressed down too much.	amper coffee inside the filter using less pressure.
	The tanks is not inserted well.	Fit the tank securely by pushing it as far as it will go.
	There is little water and the pump does not suck it up.	Check that the water level in the tank is correct. If necessary, fill it with cool tap water.
	Faulty pod.	Replace the pod in the filter holder.
	Broken pod.	Remove the pod filter holder, clean the seat with a sponge, and put a new pod inside.
The coffee is too watery and cold.	The blend has been ground too coarsely.	A more finely ground blend must be used to obtain a more concentrated and hotter coffee. Anyhow, this problem is easily solved thanks to the Thermocream® System, which always guarantees hot coffee accompanied by a reach cream, even with coarsely ground beans.

A PROPOS DU MANUEL

Même si les appareils ont été réalisés en conformité avec les Normes européennes spécifiques en vigueur, et que toutes les pièces potentiellement dangereuses sont protégées, lisez avec attention ces avertissements et n'utilisez l'appareil que pour ce que il a été conçu, afin d'éviter les blessures et les dommages. Garder ce livret à portée de main pour les futures consultations. Si vous désirez ensuite céder cet appareil à d'autres personnes, rappelez-vous d'inclure ces instructions. Les informations reportées dans ce manuel sont marquées des symboles suivants qui indiquent:



Danger pour les enfants



Avertissements sur les brûlures



Danger électrique



Attention - dégâts matériels



Dangers provenant d'autres causes

USAGE PRÉVU

On pourra utiliser la machine Café Retrô pour préparer des cafés et des cappuccino; de plus, grâce à la possibilité de faire couler de l'eau chaude, vous pourrez aussi préparer du thé et des infusions. Cet appareil a été conçu pour un usage exclusivement privé et il est donc à considérer inapproprié pour l'usage à but industriel ou professionnel.

Le constructeur n'a prévu aucun autre usage de l'appareil et il se dégage de toute responsabilité pour les dégâts de toute nature, générés d'une utilisation inappropriée. Un usage inapproprié déterminerait également l'annulation de toute forme de garantie.

RISQUES RÉSIDUELS

Les caractéristiques de construction de l'appareil, qui sont l'objet de cette publication, ne permettent pas de protéger l'utilisateur du jet direct de vapeur ou d'eau chaude.



Attention!

Danger de brûlure – Pendant l'écoulement de l'eau chaude et de la vapeur, ne pas diriger le jet vers un tiers ou vers soi. N'empêcher le tuyau que sur la partie en plastique.



Utiliser exclusivement des conteneurs en matériau "pour aliments".

CONSEILS DE SÉCURITÉ

LISEZ ATTENTIVEMENT CES INSTRUCTIONS.

- L'appareil est destiné seulement à une utilisation domestique et ne doit en aucun cas être servir à des fins commerciales ou industrielles.
- Le constructeur décline toute responsabilité pour une utilisation erronée ou pour des emplois autres que ceux prévus par ce livret.
- Il est conseillé de conserver l'emballage d'origine vu que l'assistance gratuite ne joue pas pour les dommages causés par un emballage du produit non adéquat lors de l'expédition à un service après-vente agréé.
- Cet appareil est conforme à la directive 2006/95/EC et à la directive EMC 2004/108/EC. L'appareil est conforme au règlement (EC) N° 1935/2004 du 27/10/2004 sur les matériaux en contact avec les aliments.



Danger pour les enfants

- Cet appareil ne peut être utilisé par des personnes (y compris les enfants) avec des capacités physiques, sensorielles ou mentales réduites; Les usagers qui manqueraient de l'expérience et de la connaissance nécessaires concernant l'appareil, ou qui n'auraient pas reçu les instructions pour utiliser l'appareil, devront être soumis à la surveillance d'une personne responsable de leur sécurité.

- Il faut surveiller les enfants pour être certain qu'ils ne jouent pas avec l'appareil.
- Les éléments de l'emballage ne doivent pas être laissés à la portée des enfants car ils représentent une source de danger.
- Lorsqu'on décidera de jeter cet appareil, il est recommandé de le mettre hors d'usage en coupant le câble d'alimentation. Il est également recommandé de protéger les parties susceptibles de constituer un danger spécialement pour les enfants qui pourraient se servir de l'appareil pour jouer.

Danger électrique

- Ne pas laisser le cordon pendre dans un endroit où il pourrait être saisi par un enfant.
- Avant de brancher l'appareil au réseau d'alimentation, contrôler que la tension indiquée sur la plaquette placée sous la machine correspond bien à celle du réseau local.
- L'utilisation de rallonges électriques non autorisées par le fabricant de l'appareil peut causer des dommages et provoquer également des accidents.
- Avant d'effectuer l'opération de remplissage du réservoir d'eau, débrancher l'appareil de la prise de courant.
- Le cordon d'alimentation endommagé doit être remplacé par le constructeur ou par son service Après-vente ou dans tous les cas par une personne ayant une qualification équivalente, de manière à éviter tous les risques.
- Ne jamais mettre les parties sous tension en contact avec l'eau: cela pourrait engendrer un court-circuit!
- Débrancher la prise de courant avant chaque intervention de nettoyage ou d'entretien.
- Ne trempez pas l'appareil dans l'eau ni dans tout autre liquide.
- Toujours éteindre l'appareil et débrancher la prise du cordon d'alimentation électrique avant de remplir le réservoir d'eau.

Dangers provenant d'autres causes

- Ne pas soulever l'appareil en le prenant par le réservoir d'eau ou par la cuvette mais en le prenant par le corps.
- Choisir un endroit assez éclairé, propre et avec une prise de courant facilement accessible.
- Éviter de verser dans le réservoir une quantité excessive d'eau.
- Ne laissez pas l'appareil sans surveillance lorsqu'il est branché.
- L'appareil doit être utilisé et laissé au repos sur une surface stable.
- L'appareil ne doit pas être utilisé si il est tombé, s'il présente des signes visibles de détérioration ou s'il perd de l'eau. Ne pas utiliser l'appareil si le câble électrique ou la fiche sont endommagés ou si l'appareil est défectueux. Toutes les réparations, y compris le remplacement du cordon d'alimentation, doivent exclusivement être effectuées dans un centres d'assistance après-vente Ariete ou par des techniciens agréés Ariete, de façon à prévenir les risques éventuels.



Avertissements sur les brûlures

- Ne jamais diriger le jet de vapeur ou d'eau chaude vers les parties du corps; manipuler avec précaution le tube vapeur/eau: il y a risque de brûlures!
- Ne pas toucher les parties métalliques extérieures de l'appareil et du porte-filtre lorsque l'appareil est en marche car on pourrait se brûler.
- Si l'eau ne sort pas par le porte-filtre, cela pourrait être parce que le filtre Thermocream® est bouché. Interrompre l'écoulement et attendre une dizaine de secondes. Retirer et extraire lentement le porte-filtre: le résidu de pression éventuelle pourrait en effet provoquer un jet ou giclement. Nettoyer donc comme indiqué dans le paragraphe correspondant.



Attention - dégâts matériels

- Placer la machine sur un plan stable où il n'y a pas risque de la renverser.
- Ne jamais introduire des éléments autres que les dosette dans le porte-filtre pour dosette. Cela pourrait endommager gravement l'appareil.
- Utiliser les dosettes qui possèdent le label standard E.S.E.
- Ne pas utiliser la machine sans eau pour ne pas griller la pompe.
- Ne jamais remplir le réservoir d'eau à l'eau chaude ou bouillante.
- Ne pas positionner la machine sur des surfaces très chaudes ou près de flammes libres pour éviter ainsi que la carrosserie puisse être endommagée.
- Le cordon ne doit pas toucher les parties chaudes de la machine.
- N'utilisez jamais d'eau gazeuse (additionnée d'anhydride de carbone).
- Ne jamais introduire des substances autres que le café en poudre dans le filtre Thermocream®. Cela pourrait endommager gravement l'appareil.
- Ne pas stocker la machine à une température inférieure à 0°C, car l'eau restante dans la chaudière pourrait geler et provoquer des dégâts.
- Ne pas utiliser l'appareil en plein air.
- Ne pas laisser l'appareil exposé aux agents atmosphériques (pluie, soleil, etc...).
- Après avoir débranché la prise d'alimentation et lorsque les parties chaudes ont refroidi, l'appareil doit être nettoyé exclusivement avec un linge non abrasif à peine humide et seulement quelques gouttes de détergents neutres non agressifs (ne pas utiliser de solvants qui détériorent le plastique).

• CONSERVER CES INSTRUCTIONS

DESCRIPTION DE L'APPAREIL

A - Porte-filtre	M - Bouton vapeur
B - Goutte à goutte pour dosette	N - Témoin température chaudière
C - Filtre pour dosette	O - Interrupteur café/vapeur
D - Goutte à goutte pour café en poudre	Position centrale: standby
E - Disque perforé en silicone	Position (☺): débit vapeur
F - Filtre Thermocream®	Position (☹): débit café
G - Réservoir de l'eau extractible	P - Thermomètre température chaudière (°C e °F)
H - Presse doseuse pour café	Q - Interrupteur
I - Cordon d'alimentation + Prise	Position vers le haut «0»: machine éteinte
J - Dispositif Maxi Cappuccino et distributeur eau/vapeur	Position vers le bas «1»: machine allumée
K - Récipient de récupération des gouttes	R - Voyant de mise en marche
L - Grille de support des tasses amovible	

Données d'identification

Sur la plaquette placée en-dessous de la base d'appui de la machine, on a reporté les données d'identification de la machine suivantes:

- constructeur et marque CE
- tension électrique d'alimentation (V) et fréquence (Hz)
- modèle (Mod.)
- puissance électrique absorbée (W)
- n° de matricule (SN)
- numéro vert assistance

Pour les éventuelles demandes aux centres d'assistance agréés, indiquer le modèle et le numéro de matricule.

OPERATIONS AVANT L'EMPLOI

Mise en marche

Contrôler que la tension du réseau soit identique à celle qui figure sur la plaquette des caractéristiques techniques de l'appareil. Placer la machine sur une surface horizontale. Remplir le réservoir avec de l'eau froide, 0,7 litre maximum, en ayant bien soin de l'introduire convenablement dans son siège (Fig. 3).

Vérifier que le réservoir soit correctement introduit car dans le cas contraire le café ne pourra s'écouler.

Brancher l'appareil à la prise de courant qui doit être munie d'une prise de terre.

Premier allumage

Après avoir rempli le réservoir avec de l'eau plate fraîche, mettre la machine en marche en poussant l'interrupteur (Q) sur la position «1» vers le bas. Le voyant (R) s'allume pour indiquer que la machine est allumée.

Lors du premier allumage ou après une longue période d'inutilisation, il est recommandé de faire couler au moins une tasse d'eau par le circuit hydraulique de la chaudière.

Placer un récipient d'une capacité d'au moins un demi-litre sous le distributeur du café et sous le dispositif Maxi Cappuccino (Fig. 5). Pousser l'interrupteur (O) sur la position café (☹). Attendre que l'eau ressorte à travers le logement où est accroché le porte-filtre. Tourner le bouton vapeur (M) et faire sortir l'eau par le dispositif Maxi Cappuccino.

Terminer l'opération en replaçant l'interrupteur (O) sur la position centrale. Tourner le bouton vapeur pour arrêter. Attendre que le voyant (N) s'allume. A ce moment-là, la machine est prête pour préparer le café.

COMMENT FAIRE LE CAFÉ

Insérer le dispositif d'écoulement (D) pour poudre dans le porte-filtre (A), puis le disque perforé en silicone (E) et le filtre Thermocream® (F) dans l'ordre indiqué (Fig. 6). Doser le café dans le filtre et presser légèrement à l'aide de la petite presse appropriée: pour faire deux cafés, remplir complètement deux mesures, et n'en remplir qu'une pour un café. Engager le porte-filtre dans le siège approprié.

Bien l'insérer en tournant de gauche à droite, et s'assurer de bien l'avoir accroché à la flasque (Fig. 7).



Attention!

Si une quantité excessive de poudre à café est introduite à l'intérieur du filtre, la rotation du porte-filtre pourra apparaître difficile et/ou on pourra avoir des fuites au porte-filtre pendant l'écoulement du café.

Il est conseillé de laisser chauffer le porte-filtre, inséré dans son siège, pendant quelques minutes de façon à obtenir le premier café bien chaud. Cela ne sera pas nécessaire pour les cafés suivants.

Positionner l'interrupteur (O) sur la position café (☑): le café commence à sortir par les becs du porte-filtre. Pour l'interrompre, ramener la touche sur la position centrale. La dose maximale de café est de 50 ml.



Attention!

Comme dans le cas des machines professionnelles, ne pas enlever le porte-filtre quand l'interrupteur de débit est inséré (en position café ☑).



Attention!

Une fois le café écoulé, attendre une dizaine de secondes avant d'enlever le porte-filtre. Pour retirer ce dernier, le faire tourner lentement de droite à gauche afin d'éviter que l'eau ou le café ne gicle.

Si on remarque de petites bouffées de vapeur provenant du porte-filtre durant la phase d'attente de la vapeur, considérer le phénomène comme absolument normal.

Le témoin (N) s'éteindra et s'allumera périodiquement, en montrant l'intervention du thermostat du chauffe-eau qui sert à maintenir à un niveau optimal la température de l'eau (autour de 100 C° pour faire le café et à environ 150 C° pour le débit de vapeur).

Il est opportun, aussi bien pour le premier café que pour les successifs, de commencer la distribution du café seulement quand le témoin est allumé.

COMMENT FAIRE LE CAFÉ AVEC LES DOSETTE

Pour préparer un café avec une dosette, il faut retirer le porte-filtre (A), le filtre (F), le disque en silicone (E) et le goutte à goutte pour café en poudre (D).

1 Introduire le goutte à goutte pour dosette (B) et le filtre à dosette (C) dans le porte-filtre (A)(Fig. 14).

2 Placer la dosette dans le porte-filtre (Fig. 15).

3 Pousser la dosette avec les doigts vers la partie inférieure du filtre (Fig. 16).

4 La dosette doit être bien centrée et positionnée à l'intérieur du porte-filtre.

5 La dosette doit être bien centrée et positionnée à l'intérieur du filtre. Bien serrer le porte-filtre en s'assurant de bien l'avoir accroché à la collerette (Fig. 7).

6 Après avoir préparé le café, en enlevant le porte-filtre, la dosette pourrait rester encastrée dans la partie supérieure de la machine. Pour l'enlever, incliner le porte-filtre (Fig. 17), en faisant en sorte que la dosette retombe sur celui-ci.

Pour obtenir un café toujours excellent, acheter les dosettes qui présentent la marque de compatibilité E.S.E.

Si la dosette n'est pas bien insérée ou si le porte-filtre n'est pas bien serré, quelques gouttes d'eau pourraient sortir du porte-filtre.

Remplissage du réservoir d'eau durant l'utilisation

Aucune opération particulière n'est nécessaire lorsque l'eau du réservoir est épuisée, car la machine possède une soupape d'autoamorçage spéciale. Il suffit de débrancher l'appareil, de sortir le réservoir et de le remplir à nouveau avec de l'eau fraîche plate.

COMMENT FAIRE LE CAPPUCCINO

Afin de préparer un cappuccino, un chocolat chaud ou réchauffer n'importe quelle autre boisson, porter l'interrupteur (O) en position vapeur (☑) et attendre que le voyant (N) s'allume, ce qui veut dire que la chaudière est arrivée à température pour débiter la vapeur (environ 150 °C).

Si on remarque de petites bouffées de vapeur provenant du porte-filtre durant la phase d'attente de la vapeur, considérer le phénomène comme absolument normal.

Tourner le bouton vapeur (M), après avoir pris soin de placer un verre sous le dispositif Maxi Cappuccino (J): au début, il sort un peu d'eau et immédiatement, suit un fort jet de vapeur.

Arrêter le bouton rotatif de la vapeur (M) pour interrompre le débit et placer le pot de lait à faire mousser sous le dispositif Maxi Capuccino (Fig. 10). Plonger complètement la buse dans le lait et tourner une nouvelle fois le bouton vapeur dans le sens de la marche (M) pour obtenir le résultat voulu. Au cours de ces opérations, on remarquera que le voyant (N) s'éteint et se rallume périodiquement pour signaler les interventions du thermostat qui régule la température de la chaudière pour la distribution de vapeur.

Il est opportun de ne faire partir le débit de vapeur qu'une fois le voyant est allumé. Après chaque utilisation, laisser sortir la vapeur pendant quelques secondes afin de libérer la cavité des éventuels résidus de lait.

Tourner le bouton vapeur (M) pour arrêter. Une fois le cappuccino préparé, remettre l'interrupteur (O) sur la position centrale de veille et annuler la fonction vapeur.

REUTILISATION DU CAFE

Pour préparer un café immédiatement après le cappuccino, il faudra ramener la chaudière à la température de préparation du café en accomplissant les opérations suivantes: remettre l'interrupteur (O) sur la position centrale pour laisser la chaudière refroidir et attendre que le voyant (N) s'éteigne et s'allume à nouveau. Si l'on veut accélérer le refroidissement du chauffe eau, il est possible d'agir comme suit: après avoir disposé un récipient sous la buse (J), amener l'interrupteur (O) sur la position (☑); tourner le bouton vapeur (M): L'eau sortira tant que le voyant (N) ne sera pas éteint. A ce stade, arrêter la vapeur en tournant le bouton prévu (M) et ramener l'interrupteur pour écouler le café (O) sur la position centrale. Attendre que le voyant (N) s'allume. La machine est de nouveau prête pour faire le café.

COMMENT FAIRE LE THÉ OU LES INFUSIONS

Après avoir effectué les opérations décrites dans le chapitre "Phases préliminaires avant utilisation", disposer une tasse sous la buse Maxi Cappuccino (J). Positionner l'interrupteur de distribution du café (O) sur (☑). Tourner le bouton vapeur (M); de cette façon, l'eau chaude sortira par le dispositif Maxi Cappuccino. La dose maximum pour deux tasses est de 200 ml.

CONSEILS UTILES POUR OBTENIR UN BON CAFE ESPRESSO A L'ITALIENNE

Le café moulu doit être légèrement pressé dans le porte-filtre. Un café plus ou moins fort dépend du degré de mouture, de la quantité mise dans le porte-filtre et de la façon dont il a été pressé. Il suffit de quelques secondes pour que le café descende dans les tasses. Si le temps est supérieur cela signifie que la mouture est trop fine ou que le café moulu a été pressé de façon excessive.

NETTOYAGE DE L'APPAREIL



Attention!

Toutes les opérations de nettoyage indiquées ci-dessous doivent être effectuées à machine éteinte et avec la prise électrique débranchée.



Attention!

Un entretien et un nettoyage réguliers préservent la machine et prolongent son efficacité. Ne jamais laver les pièces de la machine au lave-vaisselle. Ne pas utiliser de jet d'eau direct.



Attention!

Chaque intervention doit être effectué à machine froide.

Nettoyage du filtre contenant la mouture

Vérifier que les perforations ne se bouchent pas, sinon les nettoyer avec une brosse à dents (Fig. 11). Faire couler l'eau bouillante par le porte-filtre avec filtre inséré, sans poudre, après avoir placé un verre sous le tuyau de débit, afin de dissoudre et éliminer les éventuels résidus de café ou impuretés.



Attention!

Retirer lentement le porte-filtre car la pression pourrait être encore présente et provoquer un jet ou des éclaboussures.

Il est conseillé de bien nettoyer le filtre tous les 3 mois environ avec les pastilles de détergent COFFEE CLEAN d' Ariete, vendues dans les points de vente et les Service Après-Vente agréés; suivre les instructions figurant dans la boîte, sinon, utiliser une pastille de détergent simple (sans liquide de rinçage ou autre additif chimique) pour lave-vaisselle en procédant de la manière suivante:

- Introduire une pastille de détergent pour lave-vaisselle dans le filtre (sans café) quand la machine est bien chaude (après environ 5 minutes de réchauffement).
- Accrocher le porte-filtre à la machine et mettre un récipient sous le porte-filtre.
- Placer l'interrupteur (O) sur la position café (☑) pour mettre l'écoulement de l'eau en route et faire couler 15- 20 secondes.
- Interrompre l'écoulement et laisser agir la pastille pendant au moins 15 minutes en maintenant le porte-filtre inséré sur la machine.
- Refaire couler l'eau en faisant fonctionner la pompe pendant environ 15-20 secondes, puis laisser reposer encore 15-20 secondes, jusqu'à remplir de deux réservoirs d'eau.
- Enlever le porte-filtre de la machine, extraire le filtre et bien le rincer sous l'eau courante du robinet.
- Eteindre la machine, débrancher le câble d'alimentation de la prise de courant et nettoyer le siège de l'accrochage du porte-filtre à l'aide d'une éponge, afin d'enlever les éventuels résidus de détergent de la gouttière.
- Rallumer la machine, accrocher une nouvelle fois le porte-filtre et faire couler encore au moins 2 tasses d'eau pour com-

pléter le rinçage.

Si la machine à café est utilisée tous les jours, il est conseillé d'effectuer l'opération de nettoyage au moins tous les trois mois.

Nettoyage du porte-filtre pour dosette

Avec le porte-filtre accroché et sans la dosette, placer un verre sous le porte-filtre. Positionner l'interrupteur (O) sur la position café (☞): l'eau commence à sortir par les érogateurs du porte-filtre. De cette façon, les restes éventuels de café ou les impuretés présentes dans le porte-filtre se dissoudront et seront éliminés.

Nettoyage du disque en silicone

Laver le disque en silicone (E) sous l'eau courante en le pliant légèrement sur les côtés de façon à libérer le trou central des éventuels résidus de poudre à café pouvant le boucher (Fig. 12).

Nettoyage du siège du porte-filtre

Après diverses utilisations, on pourrait voir apparaître la sédimentation de marc de café dans le siège d'accrochage du porte-filtre. On peut l'enlever à l'aide d'un cure-dent, d'une petite éponge (Fig. 13) ou en laissant couler l'eau sans avoir introduit le porte-filtre (Fig. 4).

Nettoyage du dispositif Maxi Cappuccino



Attention!

Effectuer l'opération lorsque le tube chromé est froid pour éviter les brûlures.

Dévisser le dispositif (J) du tube et le laver à l'eau courante. Le tube peut être nettoyé avec un linge non abrasif. Revisser l'appareil à cappuccino jusqu'au bout. Nettoyer si nécessaire le trou de sortie de la vapeur avec une aiguille. Après chaque utilisation, laisser évacuer de la vapeur pendant quelques secondes afin de libérer le trou d'éventuels résidus.

Nettoyage du réservoir

Il est conseillé de nettoyer périodiquement l'intérieur du réservoir à l'aide d'une éponge ou d'un linge humide.

Nettoyage de la grille et du bac de recueil des gouttes

Se rappeler de vider le bac de recueil des gouttes (K) de temps à autres.

Enlever la grille (L) et la laver sous l'eau courante; extraire le bac de recueil des gouttes (K) de la machine, le vider et le laver sous l'eau courante.

Nettoyage du corps de la machine



Attention!

Nettoyer les parties fixes de la machine à l'aide d'un linge humidifié non abrasif afin de ne pas endommager la carrosserie.

DÉCALCIFICATION

Un entretien et un nettoyage réguliers préservent la machine et prolongent son efficacité, limitant remarquablement les risques de formation de dépôts de calcaire dans l'appareil. Si, malgré tout, après un certain temps, le fonctionnement de l'appareil devait être compromis suite à l'utilisation fréquente d'eau dure et très calcaire, on peut procéder à la décalcification de la machine pour résorber le dysfonctionnement. Pour cela, n'utiliser que le produit décalcifiant Ariete NOCAL à base d'acide citrique. Ce produit se trouve facilement dans les centres d'assistance technique Ariete. Ariete n'assume aucune responsabilité pour les détériorations des composants internes de la machine à café, dues à l'utilisation de produits non conformes à cause de la présence d'additifs chimiques. En cas de besoin de décalcification, observer les indications de la feuille d'instructions du produit décalcifiant.

MISE HORS SERVICE

En cas de mise hors-service de la machine, il faut la débrancher électriquement, vider le réservoir d'eau et le bac recueille-gouttes puis la renetter (voir paragraphe "Nettoyage de l'appareil").

En cas de mise à la casse, il faudra procéder au tri des différents matériaux de construction utilisés et pourvoir à la mise en déchetterie en base à leur composition et selon les dispositions des lois en vigueur du pays d'utilisation.

COMMENT REMEDIER AUX INCONVENIENTS SUIVANTS



En cas de fonctionnement anormal, éteindre immédiatement la machine et débrancher la prise de courant.

Problèmes	Causes	Solutions
La machine ne débite pas d'eau bouillante pour les infusions.	Il est probable que de l'air soit entré dans le circuit et cela ait pu désamorcer la pompe.	Vérifier que le réservoir est bien introduit et que le niveau ne soit pas niveau minimum indiqué par la référence appropriée en relief. Répéter les opérations décrites au paragraphe «Opérations avant l'emploi».
	Trou de sortie de la vapeur du tuyau bouché.	Déboucher avec une aiguille les éventuelles incrustations qui se seraient formées dans le trou du tuyau.
La machine ne débite pas de vapeur.	Il y a peu d'eau et la pompe n'aspire pas.	Contrôler que le niveau d'eau dans le réservoir est régulier et le remplir avec de l'eau fraîche plate au cas échéant.
	Trou de sortie de la vapeur du tuyau bouché.	Déboucher avec une aiguille les éventuelles incrustations qui se seraient formées dans le trou du tuyau.
Ecoulement de café des bords du porte filtre.	Il est probable que l'on ait versé une quantité excessive de café moulu dans le porte-filtre, ce qui a empêché de serrer à fond le porte-filtre dans son siège.	Retirer lentement le porte-filtre car la pression pourrait être encore présente et provoquer un jet ou des éclaboussures. Nettoyer le logement avec une éponge (Fig. 13). Répéter l'opération, en versant dans le filtre la quantité correcte de café.
	Des résidus de café moulu sont restés sur le joint de garniture du siège du porte-filtre.	Nettoyer le joint avec un cure-dent ou une petite éponge (Fig. 13).
	Les perforations du filtre de la mouture sont bouchées.	Retirer lentement le porte-filtre car la pression pourrait être encore présente et provoquer un jet ou des éclaboussures. Renettoyer les perforations du filtre à l'aide d'une brosse à dents ou d'une aiguille. Laver le filtre avec les pastilles COFFEE CLEAN d'Ariete en suivant les instructions reportées sur la boîte.
	Dosette défectueuse.	Remplacer la dosette dans le porte-filtre.
La distribution du café n'a pas lieu ou a lieu trop lentement.	Le disque perforé sur le siège du porte-filtre a ses perforations bouchées.	Mettre la machine en marche sans porte-filtre en faisant écouler l'eau. Si l'eau continue à ne pas sortir de façon uniforme par tous les trous, effectuer un nettoyage anticalc avec le produit Ariete NOCAL que l'on trouve dans les centres d'assistance Ariete et suivre les instructions reportées sur la boîte.
	Les perforations du filtre de la mouture sont bouchées.	Retirer lentement le porte-filtre car la pression pourrait être encore présente et provoquer un jet ou des éclaboussures. Renettoyer les perforations du filtre à l'aide d'une brosse à dents ou d'une aiguille. Laver le filtre avec les pastilles COFFEE CLEAN d'Ariete en suivant les instructions reportées sur la boîte.
	Mouture du café trop fine.	Essayer d'utiliser un café à plus gros grains.
	Mouture du café trop pressée.	Presser le café dans le filtre en exerçant une pression plus faible.
	Le réservoir n'est pas bien inséré.	Introduire convenablement le réservoir en le poussant à fond.
	Il y a peu d'eau et la pompe n'aspire pas.	Contrôler que le niveau d'eau dans le réservoir est régulier et le remplir avec de l'eau fraîche plate au cas échéant.
La distribution du café n'a pas lieu ou a lieu trop lentement.	Dosette défectueuse.	Remplacer la dosette dans le porte-filtre.
	La dosette s'est cassée.	Retirer le porte-filtre des dosettes, nettoyer le logement avec une éponge et replacer une dosette neuve.
Le café est trop aqueux et froid.	Le grain de la mouture est trop gros.	Pour obtenir un café plus concentré et plus chaud, utiliser un mélange de grain fin. Ce problème est de toute façon éliminé grâce au Système Thermocream®, qui assure un café toujours bouillant et crémeux, même avec un café à grain moulu trop gros.

ZU DIESER BEDIENUNGSANLEITUNG

Auch wenn die Geräte entsprechend der geltenden Europäischen Normen hergestellt wurden und daher alle potentiell gefährlichen Teile geschützt sind, müssen, um Unfälle und Schäden zu vermeiden, diese Hinweise aufmerksam gelesen und das Gerät nur für den Zweck verwendet werden, für den es vorgesehen wurde. Die Bedienungsanleitung auch für späteres Nachschlagen stets griffbereit aufbewahren. Soll dieses Gerät an andere Personen abgegeben werden, bitte daran denken auch die Bedienungsanleitung mitzugeben.

Die in dieser Bedienungsanleitung aufgeführten Informationen sind mit den nachstehenden Symbolen gekennzeichnet, die auf folgendes hinweisen:



Gefahr für Kinder



Hinweise zu Verbrühungsgefahr



Gefahr wegen Strom



Achtung - Sachschäden



Gefahr von Schäden wegen anderer Ursachen

VORGESEHENER GEBRAUCH

Sie können Ihre Café Retrö für die Zubereitung von Kaffee und Cappuccino verwenden; außerdem können wegen der Möglichkeit zur Heißwasserabgabe auch Tee und Aufgüsse zubereitet werden. Das Gerät ist für nur und ausschließlich für den privaten Gebrauch vorgesehen und daher für einen industriellen oder gewerblichen Einsatz ungeeignet.

Jeder andere Einsatz ist nicht vom Hersteller vorgesehen. Der Hersteller übernimmt daher keinerlei Haftung für jegliche Art von Schäden, die durch einen ungeeigneten Einsatz des Gerätes verursacht werden. Bei einem ungeeigneten Einsatz verfallen alle Garantieansprüche.

RESTRISIKEN

Die baulichen Eigenschaften des Gerätes, auf das sich die vorliegende Bedienungsanleitung bezieht, machen es unmöglich, dass der Benutzer vor einem direkten Dampfstrahl oder Heißwasserstrahl geschützt werden kann.



Achtung!

Verbrühungsgefahr – Bei der Dampfabgabe niemals den Dampfstrahl gegen Dritte oder auf sich selbst richten. Das Rohr ausschließlich am Plastikteil anfassen.



Nur Behälter verwenden, die aus Material bestehen, die für Lebensmittel geeignet sind.

WICHTIGE HINWEISE

DIE BEDIENUNGSANLEITUNG VOR DEM GEBRAUCH AUFMERKSAM LESEN.

- Das Gerät ist nur für den Hausgebrauch vorgesehen und darf nicht für gewerbliche oder industrielle Zwecke verwendet werden.
- Wir übernehmen keine Haftung bei einem falschen oder in dieser Anleitung nicht vorgesehenen Einsatz.
- Wir empfehlen die Originalverpackungen aufzubewahren, da ein Gratis-Kundendienst nicht für Schäden vorgesehen ist, die durch falsche Verpackung bei der Spedition zum Kundendienst entstehen.
- Das Gerät entspricht der Europäischen Richtlinie 2006/95/EG und der EMV-Richtlinie 2004/108/EG. Das Gerät entspricht der Verordnung (EG) Nr. 1935/2004 vom 27. Oktober 2004 über Materialien und Gegenstände, die dazu bestimmt sind, mit Lebensmitteln in Berührung zu kommen.



Gefahr für Kinder

- Dieses Gerät ist nicht geeignet für den Gebrauch durch Personen (einschließlich Kinder) mit eingeschränkten körperlichen, sensorischen oder mentalen Fähigkeiten.

ten; Anwender mit fehlender Erfahrung oder Kenntnis des Gerätes, oder Personen, die keine Anleitungen zur Bedienung des Gerätes erhalten haben, müssen durch eine Person überwacht werden, die für ihre Sicherheit verantwortlich ist.

- Kinder müssen beaufsichtigt werden, um sicherzustellen, dass sie nicht mit dem Gerät spielen.
- Die Verpackungsteile von Kindern fernhalten, da diese eine mögliche Gefahrenquelle bilden.
- Soll das Gerät als Abfall entsorgt werden, empfehlen wir es durch Abschneiden des Anschlusskabels unbrauchbar zu machen. Wir empfehlen außerdem die Geräteteile unschädlich zu machen, die besonders für Kinder beim Spielen mit dem Gerät gefährlich sein könnten.



Gefahr wegen Strom

- Das Kabel darf nicht an Stellen hängen, wo es Kinder anfassen könnten.
- Bevor das Gerät an das Stromnetz angeschlossen wird, muss kontrolliert werden, ob die Netzspannung den Angaben auf dem Typenschild des Geräts entspricht.
- Der Einsatz von nicht vom Hersteller zugelassenen Verlängerungskabeln kann Schäden und Unfälle verursachen.
- Bevor der Wasserbehälter gefüllt wird, stets den Stecker aus der Steckdose ziehen.
- Ist das Stromkabel beschädigt, muss es ausgetauscht werden. Um jedes Risiko zu vermeiden, bringen Sie in diesem Fall das Gerät zum Hersteller, zum Kundendienst oder zu einem Fachelektriker.
- Die unter Spannung stehenden Geräteteile dürfen nicht in Kontakt mit Wasser kommen: es besteht Kurzschlussgefahr!
- Vor Reinigungs- oder Wartungsarbeiten stets den Stecker aus der Steckdose ziehen.
- Das Gerät nie in Wasser oder andere Flüssigkeiten tauchen.
- Vorm Füllen des Wasserbehälters das Gerät immer ausschalten und den Stecker aus der Steckdose ziehen.



Gefahr von Schäden wegen anderer Ursachen

- Zum Aufheben des Gerätes, das Gerät nicht am Wasserbehälter oder am Sammelbehälter, sondern am Körper greifen.
- Zum Aufstellen einen ausreichend beleuchteten und sauberen Platz mit einer leicht zugänglichen Steckdose wählen.
- Niemals zuviel Wasser in den Wasserbehälter füllen.
- Das Gerät nie unbeaufsichtigt lassen solange es am Stromnetz angeschlossen ist.
- Das Gerät muss auf einer festen Unterlage benutzt und abgestellt werden.
- Das Gerät darf nicht benutzt werden, wenn es runtergefallen ist, wenn es sichtbare Schäden aufweist oder wenn Wasser austritt. Das Gerät darf nicht benutzt werden, wenn das Stromkabel, der Stecker oder das Gerät beschädigt sind. Um jegliches Risiko vorzubeugen, dürfen alle Reparaturen, einschließlich des Stromkabelwechsels, nur durch das Service Center Ariete bzw autorisierte Ariete-Fach-

techniker durchgeführt werden.



Hinweise zu Verbrühungsgefahr

- Den Dampfstrahl oder das heiße Wasser nie auf Körperteile richten; Vorsicht beim Umgang mit dem Dampfzöhrchen/ Heißwasserröhrchen: Verbrühungsgefahr!
- Die äußeren Metallteile des Gerätes und des Filterhalters dürfen während des Gerätebetriebs nicht angefasst werden, weil sie Verbrennungen verursachen können.
- Tritt kein Wasser aus dem Filterhalter aus, kann es sein, dass der Thermocream® Filter verstopft ist. Die Abgabe unterbrechen und etwa zehn Sekunden warten. Anschließend den Filterhalter langsam entfernen, weil ein eventueller Restdruck zu einem Herausspritzen von Wasser führen könnte. Anschließend wie im entsprechenden Abschnitt angeben reinigen.



Achtung - Sachschäden

- Das Gerät auf einer festen Unterlage aufstellen, wo es nicht kippen kann.
- Niemals andere Gegenstände als die Portionsbeutel in den Filterhalter für Portionsbeutel einsetzen. Andernfalls könnte das Gerät schwer beschädigt werden.
- Ausschließlich Portionsbeutel benutzen, auf denen das Standard-Markenzeichen E.S.E. angegeben ist.
- Die Maschine nie ohne Wasser verwenden, da sonst die Pumpe durchbrennen könnte.
- Den Wasserbehälter nie mit heißem oder kochendem Wasser auffüllen.
- Um zu vermeiden, dass das Gehäuse beschädigt wird, das Gerät nie auf heiße Flächen oder in der Nähe von offenen Flammen aufstellen.
- Das Elektrokabel darf nicht mit heißen Flächen der Maschine in Berührung kommen.
- Kein Sprudelwasser verwenden (mit hinzugefügtem Kohlendioxyd).
- Den Thermocream®-Filter darf man ausschließlich mit Pulverkaffee auffüllen. Andernfalls könnte das Gerät schwer beschädigt werden.
- Nie die Maschine in Räumen mit Temperaturen unter 0°C aufstellen. Das Restwasser im Heizsystem könnte gefrieren und Schäden verursachen.
- Das Gerät darf nicht im Freien benutzt werden.
- Das Gerät nicht im Freien stehen lassen (Regen, Sonne usw...).
- Nachdem der Stecker aus der Steckdose gezogen worden ist und die heißen Teile abgekühlt sind, kann die Maschine mit einem weichen, nicht kratzenden und leicht feuchtem Tuch gereinigt werden. Es können einige Tropfen mildes Spülmittel verwendet werden (nie Lösungsmittel benutzen, die Plastikteile beschädigen können).

• DIE GEBRAUCHSANWEISUNG GUT AUFBEWAHREN

GERÄTEBESCHREIBUNG

- A - Filterhalter
B - Einzeltüllen-Scheibe für Portionsbeutel
C - Filter für Portionsbeutel
D - Einzeltüllen-Scheibe für Kaffeepulver
E - Silikon-Lochscheibe
F - Thermocream® Filter
G - Ausziehbarer Wasserbehälter
H - Messlöffel/ Kaffeedrucker
I - Stromkabel + Stecker
J - Maxi Cappuccino Vorrichtung und Wasser
und Dampfrohrchen
K - Tropfenfängerkasten
- L - Herausnehmbarer Tassensiebträger
M - Dampfabgabegriff
N - Kontrolllampe Heizkessel-Temperatur
O - Schalter Kaffee/ Dampf
Mittlere Position: Betriebsbereitschaft
Position (☞): Dampfabgabe
Position (☞): Kaffeeabgabe
P - Heizkessel-Thermometer (°C und °F)
Q - Einschaltknopf
Nach oben gestellt "0": Gerät ausgeschaltet
Nach unten gestellt "I": Gerät eingeschaltet
R - Kontrolllampe Betrieb

Kenndaten

Auf dem Typenschild unterhalb des Gerätesockels befinden sich folgende Angaben zum Gerät:

- Hersteller und CE-Kennzeichnung
- Versorgungsspannung (V) und Frequenz (Hz)
- Modell (Mod.)
- Stromaufnahme (W)
- Seriennummer (SN)
- Grüne Kundendienst-Telefonnummer

Bei eventuellen Anfragen an den autorisierten Kundendienst-Centern immer das Modell und die Seriennummer angeben.

BEDIENUNGSANLEITUNG

Inbetriebnahme

Überprüfen ob die Netzspannung den Angaben auf dem Typenschild am Gerät entspricht. Das Gerät auf eine ebene Fläche stellen. Den Wasserbehälter vor der erstmaligen Benutzung spülen und dann mit 0,7 Liter kaltem, stillem Wasser bis zum MAX-Füllstand füllen, anschließend darauf achten, dass er richtig in seinen Sitz eingesetzt wird (Abb. 3).

Das korrekte Einfügen des Wasserbehälter überprüfen. Das fehlerhafte Einfügen könnte die Kaffeeabgabe verhindern.

Anschließend den Stecker in eine Steckdose mit Erdleitung stecken.

Erstes Einschalten

Nach dem Auffüllen des Wasserbehälters mit frischem Naturwasser, das Gerät mit dem Schalter einschalten, indem man den Schalter (Q) auf Stellung „I“ nach unten einstellen. Die eingeschaltete Anzeige (R) zeigt an, dass das Gerät eingeschaltet ist.

Bei erstmaliger Inbetriebnahme oder nach längerem Stillstand empfehlen wir Ihnen mindestens eine Tasse Wasser aus dem Wasserkreislauf austreten zu lassen.

Unter dem Kaffeerohrchen und unter der Maxi-Cappuccino-Vorrichtung ein Halben-Liter-Behälter stellen (Abb. 5). Den Schalter (O) auf Kaffee-Position (☞) stellen. Warten, bis das Wasser aus der Filterhalterfassung austritt. Den Dampfabgabegriff (M) öffnen und das Wasser aus der Maxi-Cappuccino-Vorrichtung ausfließen lassen.

Die Abgabe beenden, indem man den Schalter (O) auf die mittlere Position stellt. Den Dampfabgabegriff schließen. Warten bis die Kontrolllampe (N) sich einschaltet. Die Kaffeemaschine ist jetzt für die Kaffeezubereitung bereit.

EINEN KAFFEE ZUBEREITEN

Die Einzeltüllen-Scheibe für Kaffeepulver (D), die Silikon-Lochscheibe (E) und den Thermocream®-Filter (F) in der angegebenen Reihenfolge in den Filterhalter (A) einsetzen (Abb. 6). Den Kaffee im Filter dosieren und leicht mit dem Kaffeedrucker drücken: Zwei Messbecherfüllungen für die Zubereitung von zwei Kaffee, 1 Messbecher für einen Kaffee. Durch Drehen von links nach rechts gut festziehen.

Dabei sicherstellen, dass er gut an der Flansch eingehakt ist (Abb. 7).



Achtung!

Wird zuviel Kaffeepulver in der Filter eingefüllt, kann es sein, dass sich der Filterhalter nur schwer drehen lässt bzw. bei der Kaffeeabgabe Kaffee aus dem Filterhalter austritt.

Der Filterhalter sollte vor der Kaffeezubereitung in seiner Fassung einige Minuten vorgewärmt werden, so dass bereits der erste Kaffee richtig heiß ist. Für die anschließenden Kaffee ist das nicht nötig.

Den Schalter (O) auf Kaffee-Position (☞) stellen: der Kaffee fängt an aus den Tüllen des Filterhalters auszutreten. Um die Kaffeeausgabe zu unterbrechen, den Schalter auf mittlere Stellung zurückstellen. Die maximale Menge für einen Kaffee ist 50 ml.



Achtung!

Wie bei professionellen Kaffeemaschinen darf der Filterhalter nicht abgenommen werden, solange der Schalter Kaffeezubereitung (auf Kaffee-Position ☞) eingeschaltet ist.



Achtung!

Am Ende der Kaffeeabgabe vorm Lösen des Filterhalters ungefähr zehn Sekunden warten. Um ein Herauspritzen von Wasser oder Kaffee zu vermeiden, den Filterhalter zum Entfernen langsam von rechts nach links drehen.

Es ist normal, dass beim Warten auf den Dampf kleine Dampfstöße aus dem Filterhalter austreten können.

Die Kontrolllampe (N) schaltet sich regelmäßig ein und aus, damit wird das Ein- und Ausschalten des Thermostaten angezeigt, der dafür sorgt, dass die Wassertemperatur stets optimal ist (um 100°C für die Kaffeezubereitung, und ungefähr 150°C für die Dampfabgabe).

Für die Zubereitung des ersten und der nachfolgenden Kaffee sollte bei der Kaffeeausgabe die Kontrolllampe (N) stets eingeschaltet sein.

EINEN KAFFEE MIT PORTIONSBEUTEL ZU-BEREITEN

Um den Kaffee mit Portionsbeutel zuzubereiten, soll man den Filterhalter (A), den Filter (F), die Silikonscheibe (E) und die Einzeltüllen-Scheibe für Kaffeepulver (D) entfernen.

1 Den Filterhalter (A), die Einzeltüllen-Scheibe für Portionsbeutel (B) und den Portionsbeutel-Filter (C) einsetzen (Abb. 14).

2 Den Portionsbeutel in den Filterhalter einsetzen (Abb. 15).

3 Den Portionsbeutel mit den Fingern nach unten in den Filter drücken (Abb. 16).

4 Der Portionsbeutel muss ordentlich in der Mitte und im Inneren des Filters sitzen.

5 Jetzt kann der Filterhalter in die Fassung eingesetzt werden. Dabei sicherstellen, dass er gut an der Flansch eingehakt ist (Abb. 7).

6 Wenn der Filterhalter nach der Kaffeezubereitung abgenommen wird, kann es passieren, dass der Portionsbeutel oben am Gerät festgeklemt bleibt. Zum Entfernen des Portionsbeutels den Filterhalter wie in der Abbildung gezeigt neigen und den Portionsbeutel in den Filterhalter fallen lassen (Abb. 17).

Um immer einen sehr guten Kaffee zuzubereiten, müssen Portionsbeutel mit dem Kompatibilitätszeichen E.S.E. gekauft werden.

Ist der Portionsbeutel nicht richtig eingesetzt oder der Filterhalter nicht richtig festgezogen worden, können einige Tropfen Wasser aus dem Filterhalter austreten.

Auffüllen des Wasserbehälters bei Gebrauch

Wenn das Wasser im Behälter aufgebraucht worden ist, sind keine besonderen Arbeiten nötig, weil die Kaffeemaschine mit einem speziellen Ventil ausgestattet ist, das verhindert, dass Luft in den Wasserkreislauf eintreten kann. Einfach den Stecker aus der Steckdose ziehen, den Wasserbehälter herausnehmen und mit kaltem stillem Wasser auffüllen.

EINEN CAPPUCCINO ZUBEREITEN

Zum Zubereiten von Capuccino oder heißer Schokolade oder zum Aufwärmen jedes anderen Getränkes, den Schalter (O) auf Stellung Dampf (☞) einstellen und warten bis die Kontrolllampe (N) sich einschaltet. Dies zeigt an, dass das Heizkessel die richtige Temperatur zur Dampfabgabe erreicht hat (ca. 150 °C).

Es ist normal, dass beim Warten auf den Dampf kleine Dampfstöße aus dem Filterhalter austreten können.

Den Dampfabgabegriff (M) drehen, dabei jedoch ein Glas unter der Maxi-Cappuccino-Vorrichtung (J) stellen: Zuerst tritt etwas heißes Wasser aus, anschließend erhalten Sie sofort einen starken Dampfstrahl.

Den Abgabegriff (M) schließen, um den Dampfstrahl zu unterbrechen und die aufzuschäumende Milchkanne (Abb. 10) unter der Vorrichtung stellen. Das Dampfrohrchen tief in die Milchkanne eintauchen und den Dampfabgabegriff (M) bis zur Erreichung des gewünschten Ergebnisses wieder öffnen. Die Kontrolllampe (N) schaltet sich regelmäßig ein und aus. Ein Thermostat hält das Wasser auf optimaler Temperatur für die Dampferzeugung.

Die Dampfabgabe sollte nur bei eingeschalteter Kontrolllampe gestartet werden. Nach jedem Gebrauch für einige Sekunden Dampf austreten lassen, so dass eventuelle Milchreste aus der Austrittsöffnung beseitigt werden.

Den Dampfabgabegriff (M) schließen. Nach der Cappuccino-Zubereitung den Schalter (O) wieder auf die Mittelposition in Stand-By zurückstellen, um die Dampf-funktion auszuschalten.

WIEDEREINSTELLEN AUF KAFFEEZUBEREITUNG

Soll direkt nach der Zubereitung eines Cappuccino ein Kaffee zubereitet werden, muss der Heizkessel auf Temperatur zur Kaffeezubereitung gebracht werden, wie folgt vorgehen: Den Schalter (O) wieder auf die zentrale Stellung einstellen, um den Heizkessel kühlen zu lassen und warten bis die Kontrolllampe (N) sich ausschaltet und wieder einschaltet. Soll das Abkühlen des Heizkessels beschleunigt werden, kann wie folgt vorgegangen werden: Nach dem Einstellen eines Behälters unter dem Dampfzöhrchen (J), den Schalter (O) in Position (☐) bringen; Den Dampfabgabegriff (M) drehen: Dadurch tritt Wasser aus, bis die Kontrolllampe (N) sich ausschaltet. Nun den Dampfabgabegriff (M) schlieÙen und den Schalter zur Kaffeeabgabe (O) wieder in die mittlere Position bringen. Warten bis die Kontrolllampe (N) sich einschaltet. Die Kaffeemaschine ist jetzt wieder für die Kaffeezubereitung bereit.

TEE ODER AUFGÜSSE ZUBEREITEN

Nach Durchführung der Operationen lt. Kapitel "Inbetriebnahme" eine Tasse unter das Röhrrchen von Maxi Cappuccino (J) aufstellen. Den Schalter zur Kaffeeabgabe (O) in die Position (☐) bringen. Den Dampfabgabegriff (M) drehen; Dies bewirkt das Austreten von Warmwasser aus der Maxi-Cappuccino-Vorrichtung. Die maximale Dosis für eine Tasse ist 200 ml.

WIE SIE EINEN GUTEN ITALIENISCHEN ESPRESSO ZUBEREITEN

Das Kaffeepulver leicht im Filterhalter andrücken. Nach wenigen Sekunden fließt der Kaffee bereits in die Tasse. Nach wenigen Sekunden fließt der Kaffee bereits in die Tasse. Wenn es länger dauert ist das Kaffeepulver zu fein gemahlen oder zu stark angedrückt.

PFLEGE



Achtung!

Bei allen nachstehend aufgeführten Reinigungs- und Pflegearbeiten muss das Gerät ausgeschaltet und der Stecker aus der Steckdose gezogen sein.



Achtung!

Eine gute Pflege und regelmäßige Reinigung schützen das Gerät und lassen es über einen längeren Zeitraum funktionieren. Die Geräteteile niemals in der Geschirrspülmaschine spülen. Keinen direkten Wasserstrahl verwenden.



Achtung!

Alle Reinigungsarbeiten müssen bei kaltem Gerät vorgenommen werden.

Reinigung des Kaffeefilters

Prüfen, dass die kleinen Löcher nicht verstopft sind und gegebenenfalls mit einer kleinen Bürste reinigen (Abb. 11). Um eventuelle Kaffeereste oder Verunreinigungen aufzulösen oder zu entfernen, ein Glas unter der Abgabe aufstellen und Heißwasser aus dem Filterhalter mit eingesetztem Filter ohne Kaffeepulver ausfließen lassen.



Achtung!

Den Filterhalter langsam entfernen, weil ein eventueller Restdruck zu einem Herausspritzen von Wasser führen kann.

Wir empfehlen den Filter ungefähr alle 3 Monate gründlich zu reinigen. Zur Reinigung die Spülmittel-Tabletten COFFEE CLEAN von Ariete verwenden, die in den Verkaufsstellen und den autorisierten Kundendienst-Centern erhältlich sind. Bei der Reinigung die Anleitung auf der Packung beachten. Alternativ können einfache Spülmittel-Tabletten (ohne Glanzmittel oder anderen chemischen Zusätzen) verwendet werden. Wie folgt vorgehen:

- Eine Tablette mit Geschirrspül-Reinigungsmittel in den Filter (ohne Kaffee) einsetzen wenn das Gerät gut warm ist (nach mindestens 5 Minuten Aufheizen).
- Den Filterhalter am Gerät befestigen und einen Behälter unter dem Filterhalter aufstellen.
- Zum Starten der Wasserabgabe den Schalter (O) auf Kaffee-Position (☐) drehen und für 15 – 20 Sekunden Wasser abgeben.
- Die Wasserabgabe unterbrechen und die Tablette mindestens 15 Minuten wirken lassen. Während dieser Zeit muss der Filterhalter am Gerät befestigt bleiben.
- Jetzt erneut die Kaffee-Taste für die Wasserabgabe drücken. Die Pumpe jeweils 15 – 20 Sekunden einschalten und dann 15 – 20 Sekunden ruhen lassen. Dieser Vorgang muss sooft wiederholt werden, bis das Wasser aus den zwei Wasserbehältern verbraucht ist.
- Den Filterhalter vom Gerät abnehmen, den Filter ausbauen und gründlich unter fließendem Wasser abspülen.
- Das Gerät ausschalten, das Anschlusskabel aus der Steckdose ziehen und dann mit einem kleinen Schwamm den Sitz des Filterhalters von eventuellen Spülmittelresten reinigen.
- Das Gerät wieder einschalten, den Filterhalter erneut einsetzen und nochmals mindestens zwei Tassen Wasser durchlau-

fen lassen, um das Nachspülen zu beenden.

Wird die Kaffeemaschine täglich benutzt, wird empfohlen den Reinigungsvorgang mindestens alle drei Monate auszuführen.

Reinigung des Filterhalters für den Portionsbeutel

Bei eingehaktem Filterhalter und ohne eingesetzten Portionsbeutel ein Glas unter den Filterhalter stellen. Den Schalter (O) auf Kaffee-Position (☑) stellen: Wasser fängt an, aus den Tüllen des Filterhalters auszutreten. Auf diese Weise werden eventuelle Kaffeereste oder Verunreinigungen im Filterhalter aufgelöst und beseitigt.

Reinigung der Silikonscheibe

Die Silikonscheibe (E) unter fließendem Wasser spülen, dabei die Scheibe seitlich leicht biegen, so dass die mittlere Öffnung von eventuellen Kaffeeresten befreit werden kann, die sie sonst verstopfen würden (Abb. 12).

Reinigung der Fassung des Kaffeefilters

Wenn das Gerät längere Zeit benutzt worden ist, kann sich Kaffeesatz auf der Fassung des Filterhalters absetzen. Der Kaffeesatz kann mit einem Zahnstocher, einem kleinen Schwamm oder durch Durchlaufen von Wasser (Abb. 13), ohne den Filterhalter in die Fassung einzusetzen, entfernt werden (Abb. 4).

Reinigung der Maxi Cappuccino Vorrichtung



Achtung!

Um Verbrennungen zu vermeiden, muss das verchromte Rohr bei der Reinigung kalt sein.

Die Vorrichtung (J) vom Röhrchen abschrauben und mit fließendem Wasser spülen. Das Röhrchen kann mit einem nicht scheuernden Lappen gereinigt werden. Das Cappuccino-Schaumröhrchen wieder bis zum Anschlag festschrauben. Gegebenenfalls die Dampf-Austrittsöffnung mit einer Nadel reinigen. Nach jedem Gebrauch für einige Sekunden Dampf austreten lassen, so dass eventuelle Reste aus der Austrittsöffnung beseitigt werden.

Reinigung des Wassertanks

Es wird angeraten das Innere des Behälters regelmäßig mit einem Schwamm oder einem feuchten Tuch zu reinigen.

Reinigung des Grills und des Tropfen-Auffangbehälters

Bitte daran denken, dass der Tropfen-Auffangbehälter (K) von Zeit zu Zeit entleert werden muss.

Den Abstellrost (L) entfernen und unter fließendem Wasser spülen; den Tropfen-Auffangbehälter (K) aus dem Gerät ziehen und unter fließendem Wasser spülen.

Reinigung des Gerätegehäuses



Achtung!

Um das Gehäuse nicht zu beschädigen, müssen alle festen Geräteteile mit einem feuchten, nicht scheuernden Lappen gereinigt werden.

ENTKALKUNG

Eine gute Pflege und eine regelmäßige Reinigung schützen das Gerät, lassen es längere Zeit funktionieren und verringern die Gefahr der Bildung von Kalkablagerungen im Gerät. Sollte trotzdem die Gerätefunktion nach einiger Zeit beeinträchtigt sein, weil häufig hartes und sehr kalkhaltiges Wasser verwendet wurde, kann das Gerät zur Behebung der Störung entkalkt werden. Zu diesem Zweck ausschließlich das Ariete Entkalkungsmittel NOCAL auf Basis von Zitronensäure verwenden. Dieses Produkt kann einfach bei den Kundendienst-Centern erworben werden. Ariete übernimmt keine Haftung für Schäden an Bauteilen in der Kaffeemaschine, die durch den Einsatz nicht konformer Produkte mit chemischen Zusätzen verursacht werden. Befolgen Sie bei einer notwendigen Entkalkung die Anweisungen auf dem Beipackzettel des Entkalkungsmittels.

AUSSERBETRIEBNAHME

Bei einer Außerbetriebnahme des Geräts muss es von der Stromversorgung getrennt werden. Den Wasserbehälter und den Sammelbehälter für verbrauchte Kapseln mit Abtropfwanne entleeren und reinigen (siehe Abschnitt "Pflege des Gerätes"). Soll das Gerät als Abfall entsorgt werden, müssen die einzelnen Materialien, aus denen das Gerät besteht, sortiert und entsprechend der im Einsatzland geltenden Gesetzesvorschriften nach ihrer Zusammensetzung getrennt entsorgt werden.

WAS TUN, WENN ES PROBLEME GIBT



Bei Betriebsstörungen sofort das Gerät ausschalten und den Stecker aus der Steckdose ziehen.

Probleme	Ursachen	Abhilfe
Die Maschine gibt kein heißes Wasser für Tee.	Wahrscheinlich befindet sich Luft im Kreislauf und die Pumpe hat sich deshalb abgeschaltet.	Prüfen, dass der Wasserbehälter richtig eingesetzt ist, und dass der Wasserstand nicht unter die Minimum- Markierung am Behälter abgefallen ist. Siehe Anweisungen im Abschnitt „Vor Inbetriebnahme“.
	Die Dampf-Austrittsöffnung am Dampfrohrchen ist verstopft.	Eventuelle Verkrustungen, die sich an der Austrittsöffnung am Dampfrohrchen gebildet haben, mit einer Nadel entfernen.
Es kommt kein Dampf.	Zu wenig Wasser im Behälter und die Pumpe kann nicht ansaugen.	Den richtigen Wasser-Füllstand im Wasserbehälter überprüfen und gegebenenfalls mit kaltem stillem Wasser auffüllen.
	Die Dampf-Austrittsöffnung am Dampfrohrchen ist verstopft.	Eventuelle Verkrustungen, die sich an der Austrittsöffnung am Dampfrohrchen gebildet haben, mit einer Nadel entfernen.
Es tritt Wasser an der Seite des Filterhalters aus.	Wahrscheinlich ist zuviel Kaffeepulver im Filter und deswegen konnte der Filter in der Fassung nicht richtig festgedreht werden.	Den Filterhalter langsam entfernen, weil ein eventueller Restdruck zu einem Herausspritzen von Wasser führen kann. Die Fassung mit einem kleinen Schwamm reinigen (Abb. 13). Nochmals mit der richtigen Kaffeemenge versuchen.
	Es befindet sich Reste von gemahlenem Kaffee auf der Dichtung der Kaffeefilter-Fassung.	Nochmals mit der richtigen Kaffeemenge versuchen (Abb. 13).
	Die Öffnungen am Auslass des Kaffeepulver-Filters sind verstopft.	Den Filterhalter langsam entfernen, weil ein eventueller Restdruck zu einem Herausspritzen von Wasser führen kann. Die verstopften Löcher am Filter mit einer kleinen Bürste und einer Nadel reinigen. Den Filter mit den Tabletten COFFEE CLEAN von Ariete gemäß den Anleitungen auf der Packung reinigen.
	Die Portionsbeutel ist defekt.	Die Portionsbeutel im Filterhalter auswechseln.
Der Kaffee kommt zu langsam oder kommt überhaupt nicht.	Die Löcher an der Lochscheibe an der Fassung des Filterhalters sind verstopft.	Lassen Sie Wasser aus der Maschine fließen, ohne dabei den Filterhalter einzusetzen. Fließt das Wasser weiterhin ungleichmäßig aus allen Löchern aus, muss eine Entkalkung vorgenommen werden. Dazu das Ariete-Entkalkungsmittel NOCAL verwenden, dass in den Ariete Kundendienst-Centern erhältlich ist. Bei der Entkalkung die Anleitungen auf der Packung befolgen.
	Die Öffnungen am Auslass des Kaffeepulver-Filters sind verstopft.	Den Filterhalter langsam entfernen, weil ein eventueller Restdruck zu einem Herausspritzen von Wasser führen kann. Die verstopften Löcher am Filter mit einer kleinen Bürste und einer Nadel reinigen. Den Filter mit den Tabletten COFFEE CLEAN von Ariete gemäß den Anleitungen auf der Packung reinigen.
	Zu fein gemahlene Kaffeemischung.	Mit einer grobkörnigeren Kaffeemischung versuchen.
	Zu stark angedrückte Kaffeemischung.	Den Kaffee mit weniger Druck in den Filter drücken.
	Der Wasserbehälter ist nicht richtig eingesetzt.	Den Wasserbehälter richtig bis zum Anschlag einsetzen.
Der Kaffee kommt zu langsam oder kommt überhaupt nicht.	Zu wenig Wasser im Behälter und die Pumpe kann nicht ansaugen.	Den richtigen Wasser-Füllstand im Wasserbehälter überprüfen und gegebenenfalls mit kaltem stillem Wasser auffüllen.
	Die Portionsbeutel ist defekt.	Die Portionsbeutel im Filterhalter auswechseln.
	Die Portionsbeutel ist zerbrochen.	Den Filterhalter für den Portionsbeutel abnehmen, den Sitz mit einem Lappen reinigen und einen neuen Portionsbeutel einsetzen.
Der Kaffee ist nicht stark genug und kalt.	Das Kaffeepulver ist zu grob gemahlen.	Um einen stärkeren und heißeren Kaffee zuzubereiten, sollte ein feineres Kaffeepulver benutzt werden. Dieses Problem wird auf jeden Fall durch die Verwendung des Thermo-cream® Systems beseitigt, das auch bei grob gemahlenem Kaffee stets für einen heißen und cremigen Kaffee sorgt.

A PROPÓSITO DE ESTE MANUAL

Aunque los aparatos hayan sido realizados según las Normativas europeas específicas vigentes y estén por lo tanto protegidos en todas las partes potencialmente peligrosas, lean con atención estas advertencias y utilicen el aparato sólo para el uso al que ha sido destinado, para evitar accidentes y daños. Tener siempre al alcance este manual para futuras consultas. Si quieren ceder este aparato a otras personas, recuerden incluir también estas instrucciones.

Las informaciones contenidas en este manual están marcadas por los siguientes símbolos que indican:



Peligro para los niños



Advertencia relativa a quemaduras



Peligro debido a electricidad



Atención - daños materiales



Peligro de daños debidos a otras causas

USO PREVISTO

Pueden usar la Café Retró para preparar café y cappuccino; además, gracias a la posibilidad de erogar agua caliente se pueden preparar también té e infusiones. Este aparato ha sido concebido solo y exclusivamente para un uso particular y por lo tanto debe considerarse no adecuado el uso industrial o profesional.

Cualquier otro tipo de utilización del aparato no está previsto por el Fabricante, que se exime de cualquier responsabilidad por daños de todo tipo originados por un uso inapropiado del mismo aparato. El uso inapropiado, además, anula todo tipo de garantía.

RIESGOS RESTANTES

Las características constructivas del aparato, objeto de la presente publicación, no permiten proteger al usuario del chorro directo de vapor o agua caliente.



¡Atención!

Peligro de quemaduras - Durante la erogación de agua caliente y vapor, no dirija el chorro hacia terceras personas o hacia sí mismo. Empuñe el tubo exclusivamente por la parte de plástico.



Utilice solo recipientes realizados en material "para alimentos".

ADVERTENCIAS IMPORTANTES PARA LA SEGURIDAD

LEER ATENTAMENTE ESTAS INSTRUCCIONES.

- Este aparato ha sido proyectado solo para un uso privado y por lo tanto se debe considerar inadecuado para uso comercial o industrial.
- No se asumen responsabilidades por un uso incorrecto o por empleos diferentes a los previstos en este manual de instrucciones.
- Se recomienda conservar el embalaje original, ya que la asistencia gratuita no concierne los daños causados por un embalaje no adecuado del producto al momento del envío a un Centro de Asistencia Autorizado.
- El aparato cumple con la Norma 2006/95/EC y con la Directiva EMC 2004/108/EC. El aparato cumple con el reglamento (EC) N° 1935/2004 del 27/10/2004 relativo a los materiales en contacto con alimentos.



Peligro para los niños

- Este aparato no debe ser usado por personas (incluso niños) con capacidades físicas, sensoriales o mentales disminuidas; por usuarios que no tengan experiencia y conocimiento del aparato, salvo que estén bien controlados o bien instruidos relativamente al uso del mismo por una persona responsable de su seguridad.

- Es necesario vigilar los niños para que no jueguen con el aparato.
- Los elementos del embalaje no se deben dejar al alcance de los niños, ya que podrían originar peligros.
- Si se decide dejar de utilizar el aparato, antes de tirarlo a la basura se recomienda cortar el cable de alimentación. Se recomienda además eliminar las partes del aparato que puedan originar peligro, especialmente para los niños, que podrían utilizarlo para sus juegos.

Peligro debido a electricidad

- No dejen colgar el cable en lugares donde podría ser agarrado por un niño.
- Antes de conectar el aparato a la red de alimentación compruebe que la tensión indicada en la etiqueta ubicada debajo de la máquina corresponda a la de la red local.
- El uso de cables alargadores no autorizados por el fabricante puede provocar daños y accidentes.
- Antes de efectuar la operación de llenado del depósito de agua, desconecte el aparato de la toma de corriente.
- Si el cable de alimentación está dañado deberá ser sustituido por el fabricante o por su servicio de Asistencia Técnica o en cualquier caso por personal cualificado con el fin de prevenir cualquier riesgo.
- No coloque nunca las partes bajo tensión en contacto con el agua: ¡puede provocar un corto circuito!
- Desenchufe la máquina antes de efectuar las operaciones de limpieza o mantenimiento.
- Nunca sumergir el aparato en agua ni en otros líquidos.
- Apagar siempre el aparato y desenchufar el cable de alimentación de la toma de corriente antes de llenar el depósito de agua.

Peligro de daños debidos a otras causas

- No levante el aparato sujetándolo por el depósito de agua o por la bandeja, sino agarrándolo por el cuerpo.
- Elija un ambiente con suficiente iluminación, limpio y con una toma de corriente fácilmente accesible.
- Evite introducir en el depósito una cantidad excesiva de agua.
- No dejar sin vigilancia el aparato mientras está conectado a la red eléctrica.
- El aparato debe ser utilizado y guardado en una superficie estable.
- No se debe utilizar el aparato si ha caído, si presenta daños visibles o si pierde agua. No utilizar el aparato si el cable de alimentación o el enchufe están dañados, o si el aparato presenta defectos. Todos los arreglos, incluida la sustitución del cable de alimentación, deben ser efectuados exclusivamente por el Centro de Servicio Ariete o por técnicos autorizados Ariete, para evitar cualquier riesgo.

Advertencia relativa a quemaduras

- No dirija nunca un chorro de vapor o de agua caliente hacia partes del cuerpo;

- manipule con precaución el tubo de vapor/agua caliente: ¡peligro de quemaduras!
- Las partes metálicas externas del aparato y del portafiltro no se deben tocar mientras que el aparato funciona, ya que podría causar quemaduras.
 - Si no sale agua por el portafiltro, podría tratarse de filtro Thermocrem® obstruido. Interrumpir el suministro y esperar aproximadamente diez segundos. Quitar lentamente el portafiltro puesto que la eventual presión podría provocar salpicaduras. Realizar luego la limpieza del mismo como indicado en el párrafo correspondiente.

Atención – daños materiales

- Coloque la máquina sobre una superficie estable donde no se pueda volcar.
 - No introducir nunca, en el portafiltro para pastilla monodosis otros productos distintos de las pastillas monodosis. De lo contrario podrían provocar graves daños al aparato.
 - Utilice sólo pastillas monodosis que llevan la marca estándar E.S.E.
 - No use la máquina sin agua ya que en tal caso la bomba se quemaría.
 - No llene nunca el depósito del agua con agua caliente o hirviendo.
 - No coloque la máquina sobre superficies demasiado calientes o cerca de llamas libres con el fin de evitar que la carrocería se pueda dañar.
 - El cable no debe tocar las partes calientes de la máquina.
 - No utilizar agua con gas (adicionada de anhídrido carbónico).
 - No introduzcan nunca en el filtro Thermocream® sustancias diferentes del café molido. De lo contrario podrían provocar graves daños al aparato.
 - No deje la máquina a una temperatura ambiente inferior a 0°C puesto que el residuo de agua en la caldera podría helarse y provocar daños.
 - No use el aparato en un espacio al aire libre.
 - No dejar el aparato expuesto a los agentes atmosféricos (lluvia, sol, etc...).
 - Después de haber desconectado el enchufe de alimentación y una vez que las partes calientes se hayan enfriado, el aparato se podrá limpiar únicamente con un paño no abrasivo humedecido en agua, añadiendo pocas gotas de detergentes neutros no agresivos (no utilice nunca disolventes que puedan dañar el plástico).
- **GUARDAR SIEMPRE ESTAS INSTRUCCIONES**

DESCRIPCIÓN DEL APARATO

A - Portafiltro	L - Rejilla extraíble para apoyar tazas
B - Goteador para pastilla	M - Manopla de erogación vapor
C - Filtro para pastilla	N - Piloto luminoso temperatura caldera
D - Goteador para café molido	O - Interruptor café/vapor
E - Disco agujereado de silicona	Posición central: standby
F - Filtro Thermocream®	Posición (☞): suministro de vapor
G - Depósito de agua extraíble	Posición (☞): suministro de café
H - Dosificador / prensador del café	P - Termómetro temperatura caldera (°C y °F)
I - Cable de alimentación + Clavija	Q - Interruptor encendido
J - Dispositivo Maxi Cappuccino y tubo suministro agua/vapor	Posición arriba "0": máquina apagada
K - Cajón recolector de gotas	Posición abajo "I": máquina prendida
	R - Testigo encendido

Datos de identificación

En la etiqueta colocada debajo de la base de apoyo de la máquina se indican los siguientes datos de identificación de la máquina:

- constructor y marca CE
- tensión eléctrica de alimentación (V) y frecuencia (Hz)
- modelo (Mod.)
- potencia eléctrica absorbida (W)
- n° de matrícula (SN)
- numero verde asistencia

En las eventuales solicitaciones a los Centros de Asistencia Autorizados, indique el modelo y el número de matrícula.

FASES PRELIMINARES DE USO

Puesta en función

Controle que la tensión de la red doméstica sea igual que la indicada en la tarjeta con los datos técnicos del aparato. Coloque la máquina sobre una superficie plana. Lavar el depósito la primera vez que se usa y llenarlo con agua fresca natural 0,7 litros (MAX), prestando atención en colocarlo bien en su alojamiento (Fig. 3).

Controlar que el depósito de agua esté colocado en modo correcto de otra forma la máquina podría no erogar el café.

Enchufe la clavija en la toma de corriente eléctrica, que debe estar equipada con puesta a tierra.

Primer encendido

Después de llenar el depósito con agua natural, poner en marcha la máquina accionando el interruptor (Q) en la posición "I" hacia abajo. El indicador (R) se enciende para indicar que la máquina está encendida.

En el caso del primer encendido, o después de un periodo sin usarla, se recomienda dejar salir al menos una taza de agua del circuito hidráulico de la caldera antes de utilizarla.

Debajo de la boquilla de suministro del café y debajo del dispositivo Maxi Cappuccino colocar un recipiente de la capacidad de medio litro por lo menos (Fig. 5). Poner el interruptor (O) en la posición "café" (☞). Esperar la salida de agua del alojamiento de enganche del portafiltro. Abrir la manopla de erogación vapor (M) y hacer salir agua por el dispositivo Maxi Cappuccino.

Acabar la erogación volviendo a poner el interruptor (O) en la posición central. Cerrar la manopla de erogación del vapor. Esperar que la luz testigo (N) se encienda. En este momento la máquina está lista para preparar el café.

COMO HACER EL CAFÉ

Introducir en el portafiltro (A) el goteador para café molido (D), el disco agujereado de silicona (E) y el filtro Thermocream® (F) en el orden indicado (Fig. 6). Coloque la dosis de café en el filtro y preense de forma ligera con el prensador: para preparar dos cafés llene completamente dos dosificadores, mientras que para un solo café llene uno. Coloque el porta filtro en la sede correspondiente.

Apriételo bien girándolo desde la izquierda hacia la derecha y asegurándose de que esté bien fijado en la abrazadera (Fig. 7).



¡Atención!

Si se coloca una cantidad excesiva de polvo de café en el interior del filtro, la rotación del porta filtro puede resultar difícil y/o durante la erogación del café pueden producirse pérdidas a través del porta filtro.

Se recomienda dejar calentar el porta filtro dejándolo colocado en su alojamiento por algunos minutos antes de preparar un café de manera que podamos obtener también el primer café bien caliente. Esto no será necesario para los otros cafés. Desplazar el interruptor (O) en la posición café (☞): empezará a salir café por las boquillas del porta filtro. Para interrumpir desplazar nuevamente el botón en la posición central. La dosis máxima para un café es de 50 ml.



¡Atención!

De la misma manera que en las máquinas para la preparación del café profesionales, no quitar el porta-filtro cuando el interruptor para el suministro se encuentra accionado (en posición café ☞).



¡Atención!

Cuando se acaba el suministro de café espere unos diez segundos antes de quitar el portafiltro. Para quitar el mismo girarlo despacio desde la derecha hacia la izquierda para evitar chorros ó salpicaduras de agua ó café.

Si en la fase de espera del vapor se producen pequeños bufidos de vapor a través del portafiltro, el fenómeno debe considerarse absolutamente normal.

La luz testigo (N) se apagará y prenderá periódicamente, mostrando de esta manera la intervención del termostato de la caldera, que sirve para mantener la temperatura del agua siempre a un óptimo nivel (alrededor de 100°C para preparar un café, y a alrededor de 150°C para suministrar vapor).

Tanto para el primer café como para los siguientes, es oportuno accionar la erogación del café sólo cuando la luz testigo (N) está encendida.

COMO PREPARAR EL CAFÉ CON PASTILLA MONODOSIS

Para preparar el café con pastilla hay que sacar el portafiltro (A) el filtro (F), el disco de silicona (E) y el goteador para café molido (D).

1 Introducir en el portafiltro (A) el goteador para pastillas (B) y el filtro para pastillas (C)(Fig. 14).

2 Coloque la pastilla monodosis en el portafiltro (Fig. 15).

3 Empujar la pastilla monodosis con los dedos hacia la parte inferior del filtro (Fig. 16).

4 La pastilla monodosis debe quedar bien en el centro y colocada en el interior del filtro.

5 Ahora es posible introducir el portafiltro en su alojamiento. Apriételo bien girándolo desde la izquierda hacia la derecha y asegurándose de que esté bien fijado en la abrazadera (Fig. 7).

6 Después de haber preparado el café, no quiten el portafiltro, la pastilla monodosis podría quedar encajada en la parte superior de la máquina. Para quitarla, inclinar el portafiltro (Fig. 17), dejando que la pastilla monodosis caiga en el mismo.

Para obtener siempre un óptimo café es necesario adquirir la pastilla monodosis con la marca de compatibilidad E.S.E.

Si la pastilla no está bien colocada o el portafiltro no está bien cerrado, podrían salir algunas gotas de agua del portafiltro mismo.

Llenado del deposito de agua durante el uso

No es necesaria ninguna operación particular cuando se agota el agua en el depósito, porque la máquina posee una válvula especial de autocebado. Bastará, después de haber desconectado el enchufe de la toma de corriente, extraer el depósito y llenarlo de nuevo con agua natural fresca.

COMO HACER EL CAFÉ CON LECHE (CAPUCHINO)

Para preparar un "cappuccino", un chocolate caliente, o para calentar cualquier otra bebida, ponga el interruptor (O) en la posición vapor (☞) y espere a que se encienda la luz testigo (N) que indica que la caldera ha llegado a la buena temperatura para erogar el vapor (alrededor 150°C).

Si en la fase de espera del vapor se producen pequeños bufidos de vapor a través del portafiltro, el fenómeno debe considerarse absolutamente normal.

Girar la manopla de erogación vapor (M) después de colocar un vaso debajo del dispositivo Maxi Cappuccino (J): primero saldrá un poco de agua y después un fuerte chorro de vapor.

Cerrar la manopla de erogación (M) para interrumpir el chorro de vapor y colocar debajo del dispositivo Maxi Cappuccino el cazo con la leche para montar (Fig. 10). Introducir a fondo el tubo en el cazo de la leche y volver a abrir la manopla de erogación vapor (M) hasta obtener el resultado deseado. Durante estas operaciones se podrá notar que el piloto luminoso (N) se vuelve a encender y se apaga periódicamente, indicando las intervenciones del termostato que mantiene una temperatura adecuada de la caldera para la erogación del vapor.

Es oportuno accionar la erogación del vapor sólo cuando la luz testigo está encendida. Después de cada uso deje

salir el vapor unos segundos para liberar el orificio de eventuales residuos de leche.

Cerrar la manopla de erogación vapor (M). Una vez terminada la preparación del cappuccino colocar nuevamente el interruptor (O) en posición central de standby para excluir la función vapor.

REUTILIZACIÓN DE LA MÁQUINA PARA UN CAFÉ

Para preparar un café inmediatamente después de haber preparado un capuchino, hay que dejar que la caldera vuelva a la temperatura necesaria para preparar un café y realizar las siguientes operaciones: vuelva a colocar el interruptor (O) en la posición central para enfriar la caldera y espere a que la luz testigo (N) se apague y se vuelva a encender. Si se desea acelerar el enfriamiento de la caldera, es posible actuar de la siguiente manera: después de haber colocado un recipiente debajo del tubo (J), colocar el interruptor (O) en la posición (☑); Girar la manopla de erogación vapor (M): se provocará la salida de agua hasta que se apague la luz testigo (N). Ahora cerrar la manopla de erogación vapor (M) y volver a poner el interruptor de erogación del café (O) en la posición central. Espere que la luz testigo (N) se encienda. La máquina se encuentra nuevamente lista para la preparación del café.

CÓMO PREPARAR TÉ O INFUSIONES

Después de efectuar las operaciones descritas en el capítulo "Fases preliminares de uso", colocar una taza debajo de la boquilla de suministro Maxi Cappuccino (J). Colocar el interruptor de erogación del café (O) en la posición (☑). Girar la manopla de erogación del vapor (M); de esta manera saldrá agua caliente por el dispositivo Maxi Cappuccino. La dosis máxima para dos tazas es de 200 ml.

CONSEJOS ÚTILES PARA OBTENER UN BUEN CAFÉ EXPRÉS A LA ITALIANA

El café molido se debe prensar en forma ligera en el porta filtro. Un café mas o menos fuerte depende del grado de molidura del mismo café, de la cantidad que se coloca en el porta filtro y del prensado. Unos pocos segundos son suficientes para que el café caiga en las tacitas. Si el tiempo de suministro es superior esto quiere decir que la molidura es demasiado fina o que el polvo colocado en el porta filtro ha sido prensado demasiado.

LIMPIEZA DEL APARATO



¡Atención!

Todas las operaciones de limpieza indicadas a continuación se deben realizar con la máquina apagada y desenchufada.



¡Atención!

Un mantenimiento y una limpieza constante preservan y mantienen eficiente la máquina durante un periodo de tiempo superior. No lave nunca los componentes de la máquina en el lavavajillas. No utilice chorros de agua directa.



¡Atención!

Todas las intervenciones se deben realizar con la máquina fría.

Limpiar el filtro que contiene el café molido

Verifique que no estén obturados los agujeros y si fuese necesario límpielos con un cepillo (Fig. 11). Dejar salir agua hirviendo a través del portafiltro con el filtro montado sin el café después de haber colocado un vaso debajo del suministrador, para disolver o eliminar eventuales residuos de café o impurezas.



¡Atención!

Quitar el portafiltro lentamente puesto que eventual presión residual podría producir salpicaduras.

Se recomienda limpiar con cuidado el filtro cada aproximadamente 3 meses, utilizando las pastillas detergente COFFEE CLEAN de Ariete, que se consiguen en los puntos de venta y Centros de Asistencia Autorizados siguiendo las instrucciones contenidas en la confección, o también, en alternativa, utilizando una pastilla de detergente simple (sin añadir abrillantador u otros aditivos químicos) para lavavajillas de la siguiente manera:

- Coloque una pastilla de detergente para lavavajillas en el filtro (sin café) cuando la máquina está bien caliente (después de por lo menos 5 minutos de calentamiento).
- Enganche el portafiltro a la máquina y colocar un recipiente debajo del portafiltro.
- Colocar el interruptor (O) en la posición café (☑) para iniciar el suministro de agua y dejar que la misma salga por 15-20 segundos.
- Interrumpa el suministro y dejar que la pastilla cumpla con su función por lo menos por 15 minutos dejando el portafiltro montado en la máquina.
- Repita la operación de suministro del agua dejando que la bomba funcione por aproximadamente 15-20 segundos y

luego deje descansar por otros 15-20 segundos hasta vaciar dos depósitos de agua.

- Quite el portafiltro de la máquina, extraiga el filtro y enjuáguelo bien con agua corriente del grifo.
- Apague la máquina, desenchufe el cable de alimentación de la toma de corriente y limpie con una esponja el alojamiento del portafiltro para eliminar eventuales residuos de detergente.
- Encienda nuevamente la máquina, enganche nuevamente el prefiltro y dejar salir por lo menos otras dos tazas de agua para terminar el enjuague.

Si la máquina del café se usa todos los días se recomienda realizar las operaciones de limpieza por lo menos cada tres meses.

Limpieza del portafiltro para pastilla monodosis

Dejando el portafiltro enganchado, sin pastilla de café, colocar un vaso bajo el portafiltro. Desplazar el interruptor (O) en la posición café (☑): empezará a salir agua por las boquillas del portafiltro. De esta manera, los eventuales restos de café o impurezas presentes en el portafiltro se disolverán y serán eliminados.

Limpieza del disco de silicona

Lavar el disco de silicona (E) con agua corriente inclinando apenas hacia los lados para liberar el orificio central de eventuales residuos de polvo de café que podrían obstruirlo (Fig. 12).

Limpieza de la sede del porta filtro

Con el uso, en la sede de enganche del portafiltro se puede verificar una sedimentación de restos de café que se puede eliminar con un palillo de dientes, con una esponja (Fig. 13) o bien dejando escurrir agua sin el portafiltro montado (Fig. 4).

Limpieza del dispositivo Maxi Cappuccino



¡Atención!

Realizar la operación cuando el tubo cromado esté frío para evitar quemaduras.

Desenrosque el dispositivo (J) del tubo, y lavarlos con agua corriente. El tubo se puede limpiar con un paño no abrasivo. Volver a enroscar el preparador de capuchino hasta el final del recorrido. Si fuese necesario limpiar con una aguja el orificio de salida del vapor. Cada vez que se usa, hay que dejar funcionar el erogador de vapor durante unos segundos para liberar el orificio de eventuales residuos.

Limpieza del depósito de agua

Se recomienda limpiar periódicamente el interior del depósito con una esponja o con un paño húmedo.

Limpieza de la rejilla y de la bandeja recolectora de gotas

Recordarse vaciar de vez en cuando la bandeja recolectora de gotas (K).

Desmonte la rejilla (L) y lávela con agua corriente; extraer la bandeja recolectora de gotas (K) de la máquina vaciarla y lavarla con agua corriente.

Limpieza del cuerpo de la máquina



¡Atención!

Limpie las partes fijas de la máquina utilizando un paño húmedo no-abrasivo para evitar dañar el envolvente.

DESCALCIFICACIÓN

Un buen mantenimiento y una regular limpieza preservan y mantienen eficiente la máquina durante un periodo mayor limitando enormemente los riesgos de formación de depósitos de cal en el aparato. Si a pesar de ello, después de algún tiempo, el funcionamiento del aparato estuviese comprometido como consecuencia del empleo frecuente de agua dura y con mucha cal, se puede proceder a la descalcificación de la máquina para eliminar el funcionamiento defectuoso. Utilice exclusivamente para este fin el producto descalcificador NOCAL de ARIETE a base de ácido cítrico. Este producto se encuentra con facilidad en los centros de Asistencia Técnica Ariete. Ariete no se asume ninguna responsabilidad por daños a los componentes interiores de la máquina de café causados por el uso de productos no conformes a causa de la presencia de aditivos químicos. En el caso de tener que realizar una descalcificación, siga las indicaciones del manual de instrucciones del producto descalcificador.

PUESTA FUERA DE SERVICIO

En el caso de puesta fuera de servicio de la máquina hay que desenchufarla, vaciar el depósito del agua y la bandeja recolectora de gotas, y por último limpiarla (véase el apartado "Limpieza del aparato").

En el caso de desguace, hay que separar los distintos materiales utilizados para la construcción de la máquina y proceder a la eliminación de los mismos sobre la base de su composición y según las disposiciones vigentes en el país de uso.

COMO SOLUCIONAR LOS SIGUIENTES INCONVENIENTES



En el caso de un funcionamiento incorrecto, apague inmediatamente la máquina, y desenchúfela.

Problemas	Causas	Remedios
La máquina no suministra agua hirviendo para infusos.	Probablemente ha entrado aire en el circuito y esto ha desconectado la bomba.	Comprobar que el depósito esté bien colocado y que el nivel no esté por debajo del mínimo indicado por la referencia en relieve en el mismo depósito. Repetir las operaciones descritas en el párrafo "Fases preliminares al uso".
	Orificio de salida del vapor de la boquilla de suministro obstruido.	Eliminar con una aguja eventuales incrustaciones que se hayan formado en el orificio de la boquilla de suministro.
La máquina no suministra vapor.	Hay poca agua y la bomba no aspira.	Verificar que el nivel del agua en el depósito sea normal y si fuese necesario llenar con agua natural fresca.
	Orificio de salida del vapor de la boquilla de suministro obstruido.	Eliminar con una aguja eventuales incrustaciones que se hayan formado en el orificio de la boquilla de suministro.
Salida de café por los bordes del porta-filtro.	Probablemente se haya colocado en el porta-filtro una cantidad excesiva de café molido lo cual ha impedido de ajustar hasta el tope el porta-filtro en su alojamiento.	Quitar el portafiltro lentamente puesto que eventual presión residual podría producir salpicaduras. Limpiar el asiento de enganche con una esponja (Fig. 13). Repetir la operación, colocando en el filtro la correcta cantidad de café.
	En la junta del asiento de enganche del porta filtro quedaron restos de café molido.	Limpiar la junta con un escarbadientes o con una esponja (Fig. 13).
	El filtro que contiene el café molido tiene los orificios de salida obstruidos.	Quitar el portafiltro lentamente puesto que eventual presión residual podría producir salpicaduras. Limpiar con una aguja los orificios obstruidos por el filtro. Colocar las pastillas de detergente COFFEE CLEAN de Ariete y seguir las instrucciones indicadas en la confección.
	Pastilla monodosis defectuosa.	Sustituir la pastilla monodosis en el portafiltro.
La erogación del café no se produce o se produce demasiado lentamente.	El disco agujereado que se encuentra en el asiento de enganche del porta filtro tiene los orificios obstruidos.	Accionar la máquina sin el portafiltro dejando salir el agua. Si el agua no sale en forma uniforme por todos los orificios, efectuar la limpieza anticálcica utilizando el producto Ariete NOCAL que se consigue en los centros de asistencia Ariete siguiendo las instrucciones indicadas en la confección.
	El filtro que contiene el café molido tiene los orificios de salida obstruidos.	Quitar el portafiltro lentamente puesto que eventual presión residual podría producir salpicaduras. Limpiar con un cepillo o una aguja los orificios obstruidos por el filtro. Colocar las pastillas de detergente COFFEE CLEAN de Ariete y seguir las instrucciones indicadas en la confección.
	Mezcla de café molido demasiado fina.	Probar a utilizar mezcla de café con una molidura más gruesa.
	Mezcla de café demasiado prensada.	Prensar el café en el filtro con menos presión.
	El depósito no está bien montado.	Introducir el depósito empujándolo hasta el fondo.
	Hay poca agua y la bomba no aspira.	Verificar que el nivel del agua en el depósito sea normal y si fuese necesario llenar con agua natural fresca.
	Pastilla monodosis defectuosa.	Sustituir la pastilla monodosis en el portafiltro.
	Rotura de la pastilla monodosis.	Quitar el portafiltro de las pastillas, limpiar su asiento con una esponjita y volver a introducir una pastilla.
El café contiene mucha agua y está frío.	El café ha sido molido demasiado grueso.	Para obtener un café más concentrado y más caliente, se debe usar una mezcla de café molido más fino. De todas maneras este problema se soluciona gracias al Sistema Thermocream®, el cual garantiza siempre un café muy caliente y una crema exquisita, también con el café molido grueso.

A PROPÓSITO DESTES MANUAIS

Mesmo se os aparelhos foram realizados em conformidade com as Normas específicas europeias vigentes e são, portanto, protegidos em todas as suas partes potencialmente perigosas, deve-se ler atentamente estes avisos e usar o aparelho somente para o uso ao qual foi destinado para evitar acidentes e danos. Deixar este manual sempre acessível para futuras consultas. Sempre que desejar ceder este aparelho a outras pessoas, lembre-se de incluir também estas instruções.

As informações apresentadas neste manual estão marcadas com os seguintes símbolos, que indicam:



Perigo para as crianças



Aviso relativo a queimaduras



Perigo devido à electricidade



Atenção - danos materiais



Perigo de danos devidos a outras causas

USO PREVISTO

Sua Café Retrô pode ser usada para preparar cafés e cappuccinos; além disso, graças à possibilidade de saída de água quente, podem ser preparados chás e infusões. Este aparelho foi concebido só e exclusivamente para uso privado e deve, portanto, ser considerado impróprio o uso para fins industriais ou profissionais.

Qualquer outra utilização da máquina não foi prevista pelo Fabricante e este não se responsabiliza por qualquer dano causado por uso impróprio da máquina. O uso impróprio determina também a perda do efeito de qualquer forma de garantia.

RISCOS RESÍDUOS

As características de fabrico do aparelho, objecto do presente documento, não permitem proteger o utilizador do jacto directo de vapor ou água quente.



Atenção!

Perigo de queimaduras - Durante a saída de água quente e de vapor, não orientar os jactos para outras pessoas ou para si mesmo. Empunhar o tubo exclusivamente na parte de plástico.



Utilizar somente recipientes que sejam realizados com material "para alimentos".

ADVERTÊNCIAS IMPORTANTES

LER CUIDADOSAMENTE ESTAS INSTRUÇÕES.

- O aparelho é destinado somente para o uso doméstico e não deve ser designado para utilização comercial ou industrial.
- Não se assumem quaisquer tipos de responsabilidade pelo uso incorrecto ou por empregos diferentes daqueles previstos pelo presente folheto.
- Recomenda-se guardar a embalagem original, visto que não é efectuada a assistência gratuita por danos devidos à embalagem não adequada do produto no momento do envio do mesmo a um Centro de Assistência autorizado.
- Este aparelho está em conformidade com a directiva 2006/95/EC e com a Directiva EMC 2004/108/EC. O aparelho está conforme com o regulamento (EC) No 1935/2004 de 27/10/2004 sobre materiais em contacto com alimentos.



Perigo para as crianças

- Este aparelho não é apropriado para utilização por parte de pessoas (incluindo crianças) com capacidades físicas, sensoriais ou mentais reduzidas; Os utilizadores que não possuem experiência e conhecimento do aparelho ou aos quais não foram dadas instruções relativas à utilização do aparelho deverão submeter-se à supervisão por parte de uma pessoa responsável pela segurança dos mesmos.
- É necessário certificar-se que as crianças não brinquem com o aparelho.

- Não deixar os elementos da embalagem ao alcance de crianças pois constituem potenciais fontes de perigo.
- No momento em que decidir não utilizar mais o aparelho, recomendamos cortar o cabo de alimentação para que não possa mais funcionar. Recomendamos fazer com que suas partes susceptíveis a constituir perigo, principalmente para crianças que poderiam utilizar o aparelho para brincar, tornem-se inócuas.



Perigo devido à electricidade

- Não deixe o cabo de alimentação pendurado onde poderia ser puxado por uma criança.
- Antes de ligar o aparelho à rede de alimentação certificar-se que a tensão indicada na placa de características colocada na parte inferior da máquina corresponda àquela da rede local.
- Uso de extensões eléctricas não autorizadas pelo fabricante do aparelho pode provocar danos e acidentes.
- Antes de proceder ao enchimento do depósito de água, desligue o aparelho da tomada.
- Se o cabo de alimentação se estragar, deverá ser substituído pelo serviço de Assistência Técnica Autorizado ou por pessoa com qualificação similar, de modo a prevenir qualquer risco.
- Nunca colocar as partes sob tensão em contacto com a água: isto pode provocar um curto-circuito!
- Antes de efectuar qualquer intervenção de limpeza ou manutenção da máquina, desligue sempre a ficha da tomada.
- Não imergir o aparelho em água ou outros líquidos.
- Desligar sempre o aparelho e desligar a ficha do cabo de alimentação da tomada de corrente antes de encher o reservatório com água.



Perigo de danos devidos a outras causas

- Não levantar o aparelho segurando-o pelo depósito da água ou pela bandeja, mas segurando-o pelo corpo.
- Escolher um ambiente bem iluminado, limpo e com a tomada de corrente facilmente acessível.
- Evitar a introdução de uma quantidade excessiva de água no depósito.
- Não deixar o aparelho sem vigilância enquanto este estiver ligado à rede eléctrica.
- O aparelho deve ser utilizado e deixado em repouso sobre uma superfície estável.
- O aparelho não deve ser utilizado se tiver caído, se houver sinais de danos visíveis ou se houver perdas de água. Não usar o aparelho se o cabo eléctrico ou a tomada estiverem danificados ou se o próprio aparelho resultar defeituoso. Todas as reparações, incluída a substituição do cabo de alimentação, devem ser realizadas somente por Centros de Assistência Ariete ou por técnicos autorizados Ariete, de modo a prevenir qualquer perigo.



Aviso relativo a queimaduras

- Nunca direccionar o jacto de vapor ou de água quente para as partes do corpo; manipular o tubo de vapor/água quente com muito cuidado: perigo de queimaduras!
- As partes metálicas externas do aparelho e do portafiltro não devem ser tocadas quando o aparelho estiver funcionando, pois podem causar queimaduras.
- Caso não houver saída de água do porta-filtro, isso deve-se a uma obstrução do filtro Thermocream®. Interromper a produção e aguardar 10 segundos aproximadamente. Neste caso, deve-se remover e retirar lentamente o porta-filtro pois a possível pressão resídua poderia provocar salpicos ou jactos. Em seguida, limpar como indicado no parágrafo específico.



Atenção - danos materiais

- Colocar a máquina sobre um plano estável onde não possa ser tombada.
 - Nunca introduzir, no porta-filtro para pastilhas, elementos que não sejam pastilhas. Do contrário, isto poderia causar graves danos ao aparelho.
 - Usar somente pastilhas que apresentem a marca standard E.S.E.
 - Não utilize a máquina sem água porque a bomba pode queimar.
 - Nunca encher o depósito de água com água quente ou fervente.
 - Não posicionar a máquina sobre superfícies muito quentes ou nas proximidades de chamas livres para evitar que a estrutura possa sofrer danos.
 - O cabo de alimentação não deve tocar as partes quentes da máquina.
 - Não utilizar água com gás (com adição de dióxido de carbono).
 - Não introduzir no filtro Thermocream® nenhuma substância que não seja café em pó. Do contrário, isto poderia causar graves danos ao aparelho.
 - Não deixe a máquina em locais com temperatura ambiente inferior a 0° porque a água da caldeira poderia gelar e provocar danos na máquina.
 - Não utilizar o aparelho a céu aberto.
 - Não expor o aparelho a agentes atmosféricos (chuva, sol, etc...).
 - Depois de ter desligado a ficha da tomada de corrente eléctrica e depois das partes quentes da máquina terem arrefecido, o aparelho deverá ser limpo, única e exclusivamente, com um pano não abrasivo, ligeiramente humedecido com água adicionada com algumas gotas de detergente neutro não agressivo (nunca utilize solventes, pois eles estragam o plástico).
- **CONSERVAR ESTAS INSTRUÇÕES**

DESCRIÇÃO DO APARELHO

A - Portafiltro	L - Grelha de apoio das chávenas amovível
B - Gotejador para pastilha	M - Botão de produção do vapor
C - Filtro para pastilha	N - Sinalizador de temperatura da caldeira
D - Gotejador para pó	O - Interruptor café/vapor
E - Disco de silicone com furo	Posição central: standby
F - Filtro Thermocream®	Posição (☺): função vapor
G - Reservatório de água (extraível)	Posição (☹): função café
H - Doseador/calçador de café	P - Termómetro de temperatura da caldeira (°C e °F)
I - Cabo de alimentação + Ficha	Q - Interruptor de ligação
J - Dispositivo Maxi Cappuccino e injector de água/vapor	Posição para cima "0": máquina desligada
K - Grelha para apoiar chávenas	Posição para baixo "1": máquina acesa
	R - Lâmpada piloto ligação

Dados de identificação

Na placa situada abaixo da base de apoio da máquina foram colocados os seguintes dados de identificação da máquina:

- fabricante e marcação CE
- tensão eléctrica de alimentação (V) e frequência (Hz)
- modelo (Mod.)
- potência eléctrica absorvida (W)
- n° de matrícula (SN)
- número verde de assistência

Para solicitações aos Centros de Assistência Autorizados, indicar o modelo e o número de matrícula.

FASES PRELIMINARES PARA A SUA UTILIZAÇÃO

Accionamento

Certificar-se que a tensão da rede doméstica seja igual à indicada na chapa dos dados técnicos do aparelho. Coloque a máquina sobre uma superfície plana. Lavar o reservatório antes do primeiro uso e enche-lo com água natural fresca 0,7 litros (MAX) e, em seguida, ter o cuidado de inserir bem o mesmo em sua sede (Fig. 3).

Certificar-se que o reservatório esteja bem encaixado; caso contrário, pode ocorrer que a máquina não funcione.

Ligue a ficha à tomada da corrente eléctrica, que deve ser provida de ligação à terra.

Ligar a máquina pela primeira vez

Após ter enchido o reservatório com água natural fresca, accionar a máquina colocando o interruptor (Q) na posição "1", para baixo. Acende-se a lâmpada piloto (R) que indica que a máquina está ligada.

Se ligar a máquina pela primeira vez ou após um período de inutilização, recomendamos que faça passar pelo menos uma medida de chávena de água pelo circuito hidráulico da caldeira.

Posicionar, por baixo do injector de café e por baixo do dispositivo Maxi Cappuccino, um recipiente com capacidade de, pelo menos, meio litro (Fig. 5). Colocar o interruptor (O) na posição café (☹). Aguardar a saída de água pela sede de encaixe do portafiltro. Abrir o botão de produção do vapor (M) e fazer com que a água saia pelo dispositivo Maxi Cappuccino. Parar a saída de água colocando o interruptor (O) novamente na posição central. Fechar o botão de produção de vapor. Aguardar que o indicador luminoso (N) se acenda. Assim, a máquina está pronta para preparar o café.

COMO PREPARAR O CAFÉ

Inserir no portafiltro (A), o gotejador para pó (D), o disco furado de silicone (E) e o filtro Thermocream® (F) na ordem indicada (Fig. 6). Dosear o café no filtro e calçar ligeiramente com o calçador específico: para dois cafés, encher totalmente dois doseadores, enquanto para um café deve-se encher somente um. Encaixar o porta-filtro na devida sede.

Apertar bem girando da esquerda para a direita, certificando-se de tê-lo encaixado bem à flange (Fig. 7).



Atenção!

Se for inserida uma quantidade excessiva de café no interior do filtro, a rotação do porta-filtro pode ser dificultosa e/ou durante a saída do café podem haver perdas do porta-filtro.

É aconselhável deixar aquecer o porta-filtro mantendo-o inserido em sua sede por alguns minutos antes de fazer um café,

de modo que mesmo o primeiro café esteja bem quente. Isto não será necessário para os cafés seguintes. Colocar o interruptor (O) na posição da função café (): iniciará a saída do café dos bicos do porta-filtro. Para interromper a saída de café, deve-se colocar o botão na posição central. A dose máxima para um café é de 50 ml.



Atenção!

Como para as máquinas de café profissionais, o porta-filtro não deve ser retirado quando o interruptor de saída do café estiver activado (na posição da função café ).



Atenção!

Ao terminar a produção do café aguardar cerca de 10 segundos antes de desencaixar o porta-filtro. Para remover o porta-filtro rodar o mesmo lentamente da direita para a esquerda a fim de evitar salpicos ou jactos de água ou café.

Se, durante a fase de espera do vapor, forem verificadas pequenas emissões de vapor pelo porta-filtro, este fenómeno deve ser considerado totalmente normal.

A luz piloto (N) se apagará e se acenderá periodicamente, indicando a activação do termostato da caldeira, que serve para manter a temperatura ideal da água (cerca de 100°C para o café, e cerca de 150°C para produzir vapor).

É importante, seja para o primeiro café como para aqueles seguintes, accionar a produção de café somente quando esta luz piloto (N) estiver aceso.

COMO FAZER O CAFÉ COM PASTILHAS

Para preparar o café com pastilha deve-se remover do portafiltro (A), o filtro (F), o disco de silicone (E) e o gotejador para café em pó (D).

1 Inserir, no portafiltro (A), o gotejador para pastilhas (B) e o filtro para pastilhas (B)(Fig. 14).

2 Posicionar a pastilha no portafiltro (Fig. 15).

3 Empurrar a pastilha com os dedos para a parte inferior do filtro (Fig. 16).

4 A pastilha deve estar bem centralizada e colocada no interior do filtro.

5 Em seguida, será possível inserir o porta-filtro em sua sede. Apertar bem girando da esquerda para a direita, certificando-se de tê-lo encaixado bem à flange (Fig. 7).

6 Depois de ter preparado o café, ao retirar o porta-filtro, a pastilha poderia ficar encaixada na parte superior da máquina.

Para retirá-la deve-se inclinar o porta-filtro (Fig. 17) deixando que a pastilha caia sobre o mesmo.

Para obter um café sempre ótimo, deve-se utilizar pastilhas que apresentem a marca de compatibilidade E.S.E.

Se a pastilha não estiver bem inserida ou o porta-filtro não for bem apertado, pode haver saída de gotas de água do próprio porta-filtro.

Enchimento do depósito de água durante o uso

Não será necessário efectuar nenhuma operação específica quando terminar a água do depósito, pois a máquina possui uma válvula especial de auto-activação. Bastará, após ter desligado a máquina e retirado a ficha da tomada de corrente, extrair o depósito e enchê-lo novamente com água natural fresca.

COMO FAZER O CAPPUCCINO

Para preparar um cappuccino, um chocolate quente, ou aquecer qualquer outra bebida, colocar o interruptor (O) na posição de vapor () e aguardar o acendimento do indicador luminoso (N), o qual indicará que a caldeira atingiu a temperatura ideal para a produção de vapor (aprox. 150°C).

Se, durante a fase de espera do vapor, forem verificadas pequenas emissões de vapor pelo porta-filtro, este fenómeno deve ser considerado totalmente normal.

Rodar o botão de produção de vapor (M) tendo o cuidado de posicionar um copo por baixo do dispositivo Maxi Cappuccino (J): inicialmente sairá um pouco de água e logo de seguida um jacto de vapor muito forte.

Fechar o botão de produção de vapor (M) para interromper o jacto de vapor e colocar um recipiente com o leite a emulsionar por baixo do dispositivo Maxi Cappuccino (Fig. 10). Mergulhar a fundo o injector no recipiente do leite e abrir novamente o botão de produção de vapor (M) até obter o resultado desejado. Durante estas operações pode ser que se note que a lâmpada piloto (N) se apaga e se acende periodicamente, o que nos indica as intervenções feitas pelo termostato para manter uma temperatura constante na caldeira de geração do vapor.

É oportuno accionar a produção do vapor somente quando o indicador luminoso estiver aceso. Após cada utilização deve-se fazer com que o vapor saia por alguns segundos para liberar o furo de possíveis resíduos de leite.

Fechar o botão de produção de vapor (M). Terminada a preparação do cappuccino deve-se colocar o interruptor (O) na posição central de standby para desactivar a função vapor.

PARA PREPARAR NOVAMENTE O CAFÉ

Para preparar um café logo depois de ter feito o cappuccino será necessário que a caldeira atinja a temperatura de preparação de café realizando estas operações: colocar o interruptor (O) novamente na posição central para que a caldeira se esfrie e aguardar que o indicador luminoso (N) se apague e se acenda novamente. Para antecipar o arrefecimento da caldeira, proceder do seguinte modo: após ter colocado um recipiente por baixo do injector (J), colocar o interruptor (O) na posição (☒); rodar o botão de produção de vapor (M); haverá saída de água, até quando o indicador luminoso (N) não se apagar. Fechar o botão de produção de vapor (M) e recolocar o interruptor de produção de café (O) na posição central. Aguardar que o indicador luminoso (N) se acenda. A máquina está pronta de novo para a preparação do café.

COMO PREPARAR CHÁ OU INFUSOS

Após ter efectuado as operações descritas no capítulo "Preparação da máquina", posicionar uma chávena por baixo do injector Maxi Cappuccino (J). Colocar o interruptor de produção de café (O) na posição (☒). Rodar o botão de produção de vapor (M); deste modo, sairá água quente pelo dispositivo Maxi Cappuccino. A dose máxima para duas chávenas é de 200 ml.

CONSELHOS ÚTEIS PARA OBTER UM BOM EXPRESSO À ITALIANA

O café moído colocado no porta-filtro deverá ser comprimido levemente. Um café mais forte ou menos forte depende do grau de moagem do café, da quantidade deste colocada no porta-filtro e da compressão. Poucos segundos é o tempo suficiente para tirar o café. Se o tempo de saída do café for maior do que o indicado significa que o grau de moagem é muito fino ou que o café em pó colocado no porta-filtro foi comprimido excessivamente.

LIMPEZA DO APARELHO



Atenção!

Todas as operações de limpeza indicadas abaixo devem ser efectuadas com máquina desligada e com ficha eléctrica desconectada da tomada de corrente.



Atenção!

Uma manutenção e uma limpeza regulares preservam e mantêm eficiente a máquina por um período de tempo maior. Nunca lavar os componentes da máquina na máquina de lavar louça. Não utilizar jactos de água directa.



Atenção!

Todas as operações devem ser efectuadas com máquina fria.

Limpeza do filtro que contém o café moído

Certificar-se que os furos não estejam obstruídos e, se necessário, limpar com uma escova (Fig. 11). Fazer com que saia água quente do porta-filtro com o filtro inserido, sem o pó, depois de ter posicionado um copo por baixo da saída de água, para dissolver ou remover possíveis resíduos de café ou impurezas.



Atenção!

Remover e desprender lentamente o porta-filtro pois, caso houver pressão residual, esta poderia provocar borrifos.

Aconselhamos limpar meticulosamente o filtro a cada 3 meses, aproximadamente, utilizando as pastilhas detergentes COFFEE CLEAN de Ariete que se encontram nos pontos de venda e nos Centros de Assistência Autorizados, seguindo as instruções contidas na confeção ou, como alternativa, utilizando uma pastilha de detergente simples (sem adicionar abrillantador ou outros aditivos químicos) para máquina de lavar louças, do seguinte modo:

- Inserir uma pastilha de detergente para máquina de lavar louças no filtro (sem café) quando a máquina estiver bem quente (após pelo menos 5 minutos de aquecimento).
- Encaixar o porta-filtro na máquina e colocar um recipiente abaixo do porta-filtro.
- Posicionar o interruptor (O) em café (☒) para activar a produção de água quente e para que esta saia por 15-20 segundos.
- Interromper a saída de água e deixar que a pastilha possa actuar por, no mínimo, 15 minutos mantendo o porta-filtro inserido na máquina.
- Repetir a operação de saída de água fazendo com que a bomba funcione por cerca de 15-20 segundos e, em seguida, deixar em repouso por outros 15-20 segundos até quando a água dos dois reservatórios terminar.
- Remover o porta-filtro da máquina, extrair o filtro e enxaguar bem o mesmo passando por água corrente da torneira.
- Desligar a máquina, desligar o cabo de alimentação da tomada de corrente e limpar com uma esponja a sede de encaixe do porta-filtro para remover possíveis resíduos de detergente do duche.
- Ligar novamente a máquina, encaixar o porta-filtro e activar a saída de, no mínimo, 2 chávenas de água para completar o engajamento.

Se a máquina de café for utilizada todos os dias, aconselhamos que seja efectuada a operação de limpeza a cada três meses, no mínimo.

Limpeza do porta-filtro para pastilhas

Com o porta-filtro encaixado, sem a pastilha inserida, posicionar um copo por baixo do porta-filtro. Colocar o interruptor (O) na posição da função café (☞): iniciará a saída do café pelos bicos do porta-filtro. De esta maneira, los eventuales restos de café e impuridades presentes en el portafiltro se disolverán y serán eliminados.

Limpeza do disco de silicone

Lavar o disco de silicone (E) com água corrente dobrando ligeiramente aos lados de modo a liberar o furo central eliminando possíveis resíduos de pó de café que poderiam obstruí-lo (Fig. 12).

Limpeza do alojamento do porta-filtro

Com o uso, poderá ocorrer, na sede de encaixe do porta-filtro, uma sedimentação de resíduos de café que podem ser removidos com um palito, com uma esponja (Fig. 13) ou deixando passar água sem o porta-filtro inserido (Fig. 4).

Limpeza do dispositivo Maxi Cappuccino



Atenção!

Efectue esta operação quando o tubo cromado estiver frio, para evitar queimaduras.

Desaperte o dispositivo (J) do pequeno tubo e lave-o com água corrente. A limpeza deste tubo pode ser feita com um pano não abrasivo. Aperte novamente o dispositivo para cappuccino até o fim de curso. Se necessário, limpe com um alfinete o furo de saída do vapor. Após cada utilização, deve-se deixar que o vapor saia por alguns segundos para liberar o furo e eliminar possíveis resíduos.

Limpeza do depósito

Aconselhamos a limpeza periódica da parte interna do depósito com uma esponja ou um pano húmido.

Limpeza da grelha e da gaveta para recolha de gotas

Lembrar de esvaziar de vez em quando a gaveta para recolha de gotas (K).

Retirar a grelha (L) e lavá-la com água corrente; retirar a gaveta para recolha de gotas (K) da máquina, esvaziá-la e lavá-la passando por água corrente.

Limpeza do corpo da máquina



Atenção!

Limpar as partes fixas da máquina usando um pano húmido não abrasivo para não danificar a estrutura.

DESCALCIFICAÇÃO

Uma boa manutenção e uma limpeza regular preserva e mantém eficiente a máquina por um período maior limitando notavelmente os riscos de formação de depósitos de calcário no aparelho. Se, mesmo assim, após algum tempo, a função do aparelho estiver comprometida devido ao uso frequente de água dura e muito calcária, pode-se efectuar a descalcificação da máquina para eliminar o problema de funcionamento. Utilizar, a este fim, exclusivamente o produto para descalcificação NOCAL da Ariete, a base de ácido cítrico. Este produto encontra-se facilmente nos centros de assistência técnica Ariete. Ariete não assume nenhuma responsabilidade por danos aos componentes internos da máquina de café causados por uso de produtos não conformes devido à presença de aditivos químicos. Em caso de necessidade de uma descalcificação, deve-se observar as indicações da folha de instruções do produto de descalcificação.

PÔR O APARELHO FORA DE SERVIÇO

Em caso de não utilização da máquina deve-se desconectá-la electricamente, esvaziar o depósito de água e a bandeja de recolha de gotas e limpar a mesma (ver parágrafo "Limpeza do aparelho").

Em caso de eliminação deve-se realizar a separação dos vários materiais utilizados na construção da máquina e efectuar a eliminação dos mesmos de acordo com a composição e disposições de lei vigentes no País de utilização do aparelho.

COMO REMEDIAR OS SEGUINTES INCONVENIENTES



Em caso de anomalias de funcionamento, desligar imediatamente a máquina e desconectar a ficha da tomada eléctrica.

Problemas	Causas	Soluções
Não ocorre a saída de água quente para chá.	Provavelmente houve entrada de ar no circuito e isto desactivou a bomba.	Certificar-se que o reservatório esteja bem encaixado e que o nível não seja inferior ao mínimo nível indicado em relevo no mesmo. Repetir as operações descritas no parágrafo "Preparação da máquina".
	Furo de saída do vapor do bico emissor obstruído.	Com um alfinete, desobstruir, eliminando possíveis incrustações formadas no furo do bico emissor.
Não ocorre saída de vapor.	Há pouca água e a bomba não aspira.	Certificar-se que o nível de água do depósito seja regular e, se necessário, encher com água natural fresca.
	Furo de saída do vapor do bico emissor obstruído.	Com um alfinete, desobstruir, eliminando possíveis incrustações formadas no furo do bico emissor.
Ocorre saída de café pelas bordas do porta-filtro.	Provavelmente foi colocada uma quantidade excessiva de café moído no porta-filtro o que impediu que este último tenha sido apertado até o fundo em seu encaixe.	Remover e desprender lentamente o porta-filtro pois, caso houver pressão residual, esta poderia provocar borrifos. Deve-se limpar a vedação com um palito ou uma esponja (Fig. 13). Repetir a operação colocando a quantidade adequada de café no filtro.
	Na vedação da sede de encaixe do porta-filtro há acúmulo de resíduos de café em pó.	Deve-se limpar a vedação com um palito ou uma esponja (Fig. 13).
	O filtro que contém o pó de café está com seus furos obstruídos.	Remover e desprender lentamente o porta-filtro pois, caso houver pressão residual, esta poderia provocar borrifos. Limpar com uma escova ou um alfinete os furos obstruídos. Lavar o filtro com detergente utilizando pastilhas COFFEE CLEAN de Ariete seguindo as instruções da confeção.
	Pastilha com defeito.	Substituir a pastilha no porta-filtro.
A saída do café não ocorreu ou ocorre muito lentamente.	O disco com furos presente na sede de encaixe do porta-filtro está com os furos obstruídos.	Ligar a máquina sem o porta-filtro para que saia água. Se a água não sair de modo uniforme de todos os furos deve-se efectuar a limpeza anticalcário utilizando o produto Ariete NOCAL, que se encontra nos centros de assistência Ariete, seguindo as instruções da confeção.
	O filtro que contém o pó de café está com seus furos obstruídos.	Remover e desprender lentamente o porta-filtro pois, caso houver pressão residual, esta poderia provocar borrifos. Limpar com uma escova ou um alfinete os furos obstruídos. Lavar o filtro com detergente utilizando pastilhas COFFEE CLEAN de Ariete seguindo as instruções da confeção.
	Mistura de café moído muito fino.	Tente utilizar misturas de café moído mais grosso.
	Mistura de café muito comprimido.	Comprimir o café no filtro com uma pressão menor.
	O reservatório não está bem colocado.	Encaixar bem o reservatório empurrando-o até o fundo.
	Há pouca água e a bomba não aspira.	Certificar-se que o nível de água do depósito seja regular e, se necessário, encher com água natural fresca.
	Pastilha com defeito.	Substituir a pastilha no porta-filtro.
	Ruptura da pastilha.	Retirar o porta-filtro para pastilhas, limpar sua sede com uma esponja e inserir novamente a nova pastilha.
O café está aguado e frio.	O grau de moagem da mistura de café é muito grosso. Para obter um café mais concentrado e mais quente, deve-se usar uma mistura com grau de moagem mais fino. Em todos os casos este problema é eliminado graças ao Sistema Thermocream®, que garante sempre um café quentíssimo e um creme rico, mesmo com o café moído grosso.	

OVER DEZE HANDLEIDING

Ook al zijn de apparaten vervaardigd in overeenstemming met de toepasselijke specifieke Europese regelgeving, en zijn alle potentieel gevaarlijke delen beveiligd, moeten deze instructies toch aandachtig worden doorgelezen, en mag het apparaat alleen worden gebruikt voor het doel waarvoor het is bestemd, om ongelukken en schade te voorkomen. Houd dit boekje altijd binnen handbereik voor toekomstige raadpleging. Als u dit apparaat aan andere personen wilt overdoen, denk er dan aan dat deze instructies worden meegegeven.

De informatie in deze handleiding is gemarkeerd met symbolen die het volgende betekenen:



Gevaar voor kinderen



Waarschuwing voor verbrandingsgevaar



Gevaar als gevolg van elektriciteit



Let op – schade aan materialen



Risico op schade door andere oorzaken

BEOOGD GEBRUIK

U kunt uw Café Retrò gebruiken om koffie en cappuccino te maken; daarnaast is het mogelijk, dankzij de mogelijkheid heet water te af te geven, (kruiden) thee te zetten. Dit apparaat is uitsluitend ontworpen voor privégebruik, en moet dus als ongeschikt worden beschouwd voor industriële of professionele doeleinden.

De fabrikant heeft geen enkel ander gebruik voorzien, en wijst dus iedere aansprakelijkheid af voor schade die wordt veroorzaakt door oneigenlijk gebruik van het apparaat. Bovendien heeft oneigenlijk gebruik tot gevolg dat iedere garantie komt te vervallen.

OVERIGE RISICO'S

Door de bouwkenmerken van het apparaat dat onderwerp is van dit boekje is het niet mogelijk de gebruiker te beschermen tegen rechtstreekse stoomstoten of heet water.



Let op!

Verbrandingsgevaar – Richt bij het verhitten van water of opwekken van stoom de straal niet naar derden of de gebruiker zelf. Houd de buis uitsluitend vast bij het kunststof gedeelte.



Gebruik uitsluitend houders van materialen die “voor consumptie” zijn gemaakt.

BELANGRIJKE WAARSCHUWINGEN

LEES DEZE INSTRUCTIES AANDACHTIG DOOR.

- Dit apparaat is uitsluitend voor privégebruik ontworpen, en moet dus als ongeschikt worden geacht voor commerciële of industrieel gebruik.
- Wij wijzen iedere verantwoordelijkheid af voor een onjuist gebruik of gebruik voor andere doeleinden dan die zijn voorzien in dit boekje.
- Het wordt aangeraden de originele verpakking te bewaren, aangezien geen gratis assistentie wordt verleend als het product defect raakt bij het versturen naar een erkend Service Centrum doordat het niet goed is verpakt.
- Het apparaat is conform aan de EG-richtlijn 2006/95 en de richtlijn EMC-richtlijn 2004/108/EG. Het apparaat voldoet aan de (EG) verordening nr. 1935/2004 van 27/10/2004 betreffende materialen die in aanraking komen met levensmiddelen.



Gevaar voor kinderen

- Dit apparaat is niet geschikt om te worden gebruikt door personen (inclusief kinderen) met beperkte lichamelijke, sensorische of geestelijke vermogens; Op gebruikers die het apparaat niet kennen en er geen ervaring mee hebben, of aan wie geen instructies voor het gebruik van het apparaat zijn gegeven, moet

toezicht worden gehouden door een persoon die verantwoordelijk is voor hun veiligheid.

- Er moet toezicht worden gehouden op kinderen om ervoor te zorgen dat ze niet met het apparaat spelen.
- Houd de verpakkingsmaterialen buiten het bereik van kinderen, aangezien deze een bron van gevaar kunnen vormen.
- Mocht u dit apparaat willen weggooiën, dan bevelen wij aan om het onbruikbaar te maken door het stroom snoer door te snijden. Verder bevelen wij aan om de delen van het apparaat die gevaar kunnen opleveren onschadelijk te maken, met name voor kinderen die het apparaat kunnen gebruiken om ermee te spelen.



Gevaar als gevolg van elektriciteit

- Laat de stroomkabel niet op een plek hangen, waar hij door een kind beetgepakt kan worden.
- Voordat het apparaat op het elektriciteitsnet wordt aangesloten moet u controleren of de spanning, die staat aangegeven op het plaatje onder het apparaat, gelijk is met die van het lokale net.
- Het gebruik van niet door de fabrikant van het apparaat goedgekeurde verlengsnoeren, kan schade en ongelukken veroorzaken.
- Alvorens het waterreservoir te vullen het apparaat loskoppelen van het elektriciteitsnet.
- In geval de toevoerkabel is beschadigd, dient deze te worden vervangen door de fabrikant of door de Technische Dienst of door een persoon die hiertoe is bevoegd, om ieder risico te vermijden.
- Zorg dat de delen onder spanning nooit in contact komen met water: er kan kortsluiting ontstaan!
- Verwijder de stekker uit het stopcontact alvorens het apparaat te reinigen of onderhoudswerkzaamheden uit te voeren.
- Dompel het apparaat niet in water of andere vloeistoffen.
- Schakel altijd het apparaat uit en trek de stekker uit het stopcontact alvorens het reservoir met water te vullen.



Risico op schade door andere oorzaken

- Til het apparaat niet op aan het waterreservoir of het bakje, maar pak het hele apparaat vast.
- Kies een ruimte die goed verlicht en schoon is met een makkelijk te bereiken stopcontact.
- Giet niet te veel water in het reservoir.
- Trek de stekker niet uit het stopcontact door aan de kabel te trekken.
- Het strijkijzer moet worden gebruikt en neergezet op een stabiele ondergrond.
- Het strijkijzer mag niet worden gebruikt als het is gevallen, als er zichtbare schade is of als hij water lekt. Gebruik het apparaat niet als de stroomkabel of de stekker beschadigd zijn, of als het apparaat zelf defect is. Alle reparaties, waaronder

ook de vervanging van de stroomkabel, dienen uitsluitend te worden verricht door een Ariete Servicedienst of door Ariete vakmensen, om iedere vorm van gevaar te voorkomen.



Waarschuwing voor verbrandingsgevaar

- Richt het stoom- of heetwaterpijpe nooit op lichaamsdelen; wees altijd voorzichtig wanneer u het stoom-/heetwaterpijpe gebruikt: gevaar voor verbrandingen!
- Vanwege verbrandingsgevaar mogen de externe metalen delen van het apparaat en de filterhouder niet worden aangeraakt wanneer het apparaat in werking is.
- Als er geen water uit de filterhouder komt, kan dit komen doordat het Thermocream®-filter verstopt zit. Onderbreek de afgifte en wacht een tiental seconden. Neem de filterhouder vervolgens langzaam weg aangezien er door eventuele restdruk spetters uit kunnen komen. Reinig hem vervolgens zoals aangegeven in de daaraan gewijde paragraaf.



Let op – schade aan materialen

- Zet het apparaat op een stabiel vlak waar deze niet kan omvallen.
- Plaats nooit andere elementen in de filterhouder voor pad dan pad. Het apparaat zou hierdoor zwaar beschadigd kunnen raken.
- Gebruik alleen koffiepads met het ESE-merk.
- Gebruik het apparaat niet zonder water, aangezien de pomp in dit geval zou kunnen doorbranden.
- Vul het waterreservoir nooit met heet of kokend water.
- Zet het apparaat niet op erg warme oppervlakten of vlakbij open vlammen om te voorkomen dat de behuizing beschadigd raakt.
- Het snoer mag niet in contact komen met de warme delen van het apparaat.
- Gebruik geen koolzuurhoudend water.
- Doe nooit iets anders in het Thermocream® filter dan gemalen koffie. Het apparaat zou hierdoor zwaar beschadigd kunnen raken.
- Stel het apparaat niet bloot aan temperaturen onder de 0°C; het in het apparaat gebleven water zou kunnen bevriezen en schade veroorzaken.
- Gebruik het apparaat niet in de open lucht.
- Zorg dat het apparaat niet wordt blootgesteld aan weersomstandigheden (regen, zon, etc...).
- Na de stekker uit het stopcontact te hebben getrokken en nadat het apparaat is afgekoeld, dient deze uitsluitend te worden gereinigd met een vochtige doek die geen krassen achterlaat en met een zachte zeepoplossing (gebruik nooit reinigingsmiddelen die de plastic delen kunnen beschadigen).

• BEWAAR DEZE INSTRUCTIES

BESCHRIJVING VAN HET APPARAAT

A - Filterhouder	M - Stoomknop
B - Doorloopelement voor koffiepad	N - Lampje temperatuur ketel
C - Koffiepadfilter	O - Schakelaar koffie/stoom
D - Doorloopelement voor gemalen koffie	Centrale stand: stand-by
E - Geperforeerde schijf van silicone	Stand (☺): stoomafgifte
F - Thermocream® filter	Stand (☹): koffiezetten
G - Verwijderbaar waterreservoir	P - Thermometer temperatuur in de ketel (°C en °F)
H - Maatbekertje/ koffiepERS	Q - Aan/uitknop
I - Toevoerkabel – Stekker	Stand omhoog "0": machine uitgeschakeld
J - Maxi Cappuccino-apparaat en water/stoombuisje	Stand omlaag "I": machine ingeschakeld
K - Druppelopvanglade	R - Aan/uitlampje
L - Uittrekbaar rooster steun voor kopjes	

Identificatiegegevens

Op het plaatje aan de onderkant van het apparaat zijn de identificatiegegevens ervan weergegeven:

- abrikant en EG-merk
- voedingsspanning (V) en frequentie (Hz)
- model (Mod.)
- opgenomen elektrisch vermogen (W)
- registratienummer (SN)
- gratis telefoonnummer assistentie

Vermeld, bij eventuele verzoeken aan Erkende Servicecentra, het model en het registratienummer.

FASES VOORAFGAAND AAN HET GEBRUIK

Inwerkingstelling

Controleer of de netspanning in huis hetzelfde is als die op het plaatje met technische gegevens van het apparaat. Zet het apparaat vervolgens op een vlakke ondergrond. Was het reservoir bij het eerste gebruik, en vul hem met 0,7 liter schoon water (MAX), en zet hem weer goed op zijn plaats (Fig. 3).

Controleer of het waterreservoir goed is aangebracht, anders kan het apparaat geen koffie afgeven.

Steek de stekker in een geaard stopcontact.

Voor het eerst inschakelen

Na het reservoir met vers water te hebben gevuld, zet u de machine aan door de schakelaar (Q) omlaag, op stand (I) te zetten. Het controlelampje (R) gaat branden om aan te geven dat de machine ingeschakeld is. Het controlelampje (N) gaat branden om aan te geven dat de interne ketel zich begint te verwarmen.

Als het apparaat voor het eerst wordt aangezet, of als hij lange tijd niet is gebruikt, wordt aangeraden minstens een kop water uit het hydraulische circuit van de ketel te laten lopen.

Zet een houder met een inhoud van minstens een halve liter (Fig. 5) onder het koffieschenktuitje en onder het Maxi Cappuccino-apparaat. Zet de schakelaar (O) op koffiezetten (☹). Wacht tot er water uit de plaats komt, waarin de filterhouder wordt vastgedraaid. Open de stoomknop (M) en laat water uit het Maxi Cappuccino-apparaat stromen.

Beeindig de afgifte door de schakelaar (O) weer op de middelste stand te zetten. Draai de stoomknop dicht. Wacht tot het controlelampje (N) gaat branden. Het apparaat is nu gereed om koffie te zetten.

HOE MAAK JE KOFFIE

Doe het doorloopelement voor gemalen koffie (D), de geperforeerde siliconenschijf (E) en het Thermocream®-filter (F) in de aangegeven volgorde (Fig. 6) in de filterhouder (A). Doseer de koffie in het filter en druk hem zachtjes aan met het speciale aandrukplaatje: Vul twee maatschepjes helemaal voor twee kopjes koffie, en vul er een voor één kopje koffie. Zet de filterhouder op zijn plaats.

Zet hem goed vast door hem van links naar rechts na te draaien, en zorg er daarbij voor dat hij goed op de flens is vastgezet (Fig. 7).



Let op!

Als er te veel gemalen koffie in het filter wordt gedaan, kan het zijn dat de filterhouder moeilijk kan worden gedraaid

en/of het filterhouder lekt tijdens het koffiezetten.

Het is raadzaam de filterhouder te laten opwarmen door hem een aantal minuten op zijn plaats te laten zitten alvorens koffie te zetten, zodat ook het eerste kopje koffie goed warm is. Dit is niet nodig bij de volgende kopjes koffie.

Zet de schakelaar (O) op de stand voor koffiezetten (): er begint koffie uit het tuitje van de filterhouder te komen. Zet de toets op de centrale stand om het koffiezetten te onderbreken. De maximale dosis voor een kopje koffie is 50 ml.



Let op!

Net als bij professionele koffiezetapparaten mag het filter niet worden verwijderd wanneer de koffiezetknop is ingeschakeld (stand koffiezetten ).



Let op!

Wacht na het koffiezetten ongeveer 10 seconden alvorens de filterhouder eruit te halen. De filterhouder wordt verwijderd door hem langzaam van rechts naar links te draaien, waardoor wordt voorkomen dat er water of koffie uitschiet.

Als er in ruststand wolkjes stoom uit de plek waar de filterhouder wordt vastgehouden komen, dan is dat volkomen normaal.

Het lampje (N) zal regelmatig aan- en uitgaan, waarmee wordt aangegeven dat de thermostaat van de ketel ingrijpt, om het water op een optimale temperatuur te houden (rond de 100°C om koffie te zetten, en rond de 150°C om stoom af te geven). Het is het beste om, zowel bij het eerste kopje koffie als bij de volgende, pas met koffiezetten te beginnen wanneer het lampje (N) brandt.

KOFFIE MAKEN MET EEN KOFFIEPAD

Om koffie te zetten met een koffiepads moet het filter (F), de siliconenschijf (E) en het doorloopelement voor gemalen koffie (D) uit de filterhouder (A) worden gehaald.

1 Zet het doorloopelement voor koffiepads (B) en het filter voor koffiepads (C) in de filterhouder (A)(Fig. 14).

2 Plaats de pad (Fig. 15).

3 Druk de pad met de vingers onderin het filter (Fig. 16).

4 De pad moet goed in het midden in het filter zitten.

5 Het filterhouder kan nu in zijn houder worden gezet. Zet hem goed vast door hem van links naar rechts te draaien, en zorg er daarbij voor dat hij goed op de flens is vastgezet (Fig. 7).

6 Wanneer, na koffie te hebben gemaakt, de filterhouder wordt verwijderd, kan het zijn dat de pad vast blijft zitten aan de bovenkant van het apparaat. Om hem te verwijderen moet de filterhouder schuin worden gehouden, zoals in de afbeelding getoond, zodat de pad daarop valt (Fig. 17).

Om altijd lekkere koffie te hebben moeten pads worden gekocht met het E.S.E.-merkteken.

Als de pad er niet goed in zit of de filterhouder niet goed is vastgedraaid, kan er wat water uit de filterhouder druppelen.

Reservoir met water vullen tijdens gebruik

Er hoeven geen speciale handelingen te worden verricht wanneer het water in het reservoir op is, aangezien de machine een speciale automatische inschakelingsklep heeft. U hoeft enkel, na de stekker uit het stopcontact te hebben getrokken, het reservoir eruit te trekken en hem opnieuw met vers water te vullen.

CAPPUCCINO MAKEN

Om een cappuccino of warme chocolademelk te maken of een andere drank te verwarmen, moet u de schakelaar (O) op de stoomstand () zetten en wachten tot het lampje (N) gaat branden, waarmee wordt aangegeven dat de ketel de juiste temperatuur heeft bereikt om stoom af te geven (ongeveer 150°C).

Als er in ruststand wolkjes stoom uit de plek waar de filterhouder wordt vastgehouden komen, dan is dat volkomen normaal.

Draai aan de stoomknop (M) en zorg ervoor dat er een glas onder het Maxi Cappuccino-apparaat (J) staat: er zal eerst wat water uitkomen, en vervolgens een sterke stoomstoot.

Sluit de stoomknop (M) weer om de stoomstoot te stoppen, en zet het kannetje met de melk, die moet worden opgeschuimd, onder het Maxi Cappuccino-apparaat (Fig. 10). Dompel het buisje helemaal in het melkkannetje en draai de stoomknop (M) weer open tot het gewenste resultaat is bereikt. Tijdens deze handelingen zal dat het lampje (N) regelmatig aan en uit gaan, waarmee wordt aangegeven dat de thermostaat in- en uitschakelt om de ketel op de juiste temperatuur te houden voor stoomafgifte.

Het is het beste om alleen stoom af te geven wanneer dit lampje brandt. Laat er na ieder gebruik een aantal seconden stoom uitblazen om eventuele melkresten uit het gat te verwijderen.



Draai de stoomknop (M) dicht. Zet na de cappuccino te hebben bereid de schakelaar (O) weer op de centrale stand-bystand om de stoomfunctie uit te sluiten.

HET OPNIEUW GEBRUIKEN VOOR HET KOFFIEZETTEN

Om meteen na een cappuccino te hebben gemaakt weer koffie te zetten moet de ketel op de temperatuur voor koffiezetten worden gebracht door als volgt te handelen: zet de schakelaar (O) weer op de middelste stand om de ketel af te laten koelen en wacht tot het controlelampje (N) uitgaat en weer gaat branden. Als u het afkoelen wilt versnellen, kunt u als volgt handelen: Nadat u een houder onder het buisje (J) heeft gezet, zet u de schakelaar (O) op stand (☑); draai aan de stoomknop (M); hierdoor zal er water uitlopen tot het controlelampje (N) uitgaat. Draai de stoomknop (M) nu dicht en zet de koffieafgifteknop (O) op de middelste stand. Wacht tot het controlelampje (N) gaat branden. De machine is nu gereed om koffie te zetten.

HOE MAAK JE THEE EN DERGELIJKE

Na de handelingen te hebben verricht die in het hoofdstuk "Handelingen voorafgaand aan het gebruik" worden beschreven, zet u een kopje onder het Maxi Cappuccino-buisje (J). Zet de koffieafgifteknop (O) op stand (☑). Draai aan de stoomknop (M); op die manier komt warm water uit het Maxi Cappuccino-apparaat. De maximale dosis voor een kopje koffie is 200 ml.

NUTTIGE INFORMATIE VOOR HET MAKEN VAN EEN GOEDE ESPRESSO

De gemalen koffie in de filterhouder moet zachtjes worden aangedrukt. Of de koffie sterk of minder sterk is hangt af van de maalfijnheid van de koffie, van de hoeveelheid koffie die in de filterhouder wordt gedaan, en van hoe stevig de koffie wordt aangedrukt. Na enkele seconden begint de koffie in de kopjes te druppelen. Als er meer tijd nodig is voor het opwekken, dan betekent dit dat de koffie te fijn is gemalen of te stevig is aangedrukt.

REINIGING VAN HET APPARAAT



Let op!

Alle hieronder aangegeven reinigingshandelingen moeten worden uitgevoerd met het apparaat uitgeschakeld en de stekker uit het stopcontact.



Let op!

Regelmatig onderhoud en een regelmatige reiniging maken dat de machine behouden blijft en langer goed blijft werken. Was de onderdelen van het apparaat nooit in de afwasmachine. Spuit er nooit rechtstreeks waterstralen op.



Let op!

Iedere ingreep moet worden uitgevoerd met koud water.

Reiniging van het filter waar de maling in zit

Controleer of de gaatjes niet verstopt zitten, en als dat wel het geval is, maak ze dan schoon met een borsteltje (Fig. 11). Laat heet water uit de filterhouder lopen, met het filter erin zonder koffiemaling, na een beker onder de uitloop te hebben gezet, om eventuele koffieresten of verontreinigingen op te lossen of te verwijderen.



Let op!

Ontkoppel en verwijder de filterhouder langzaam aangezien er door de eventuele restdruk heet water uit zou kunnen spuiten.

Het wordt aanbevolen het filter ongeveer iedere 3 maanden goed te reinigen met reinigingstabletten COFFEE CLEAN die bij de verkooppunten en de Erkende Servicecentra verkrijgbaar zijn, volgens de aanwijzingen op de verpakking of, als alternatief, met een tablet normaal afwasmiddel (zonder glansmiddel of andere chemische toevoegingen) voor vaatwassers, en wel als volgt:

- Plaats een tablet met reinigingsmiddel voor vaatwassers in het filter (zonder koffie) wanneer het apparaat goed warm is (na ongeveer 5 minuten te zijn opgewarmd).
- Draai de filterhouder vast in het apparaat en zet een bakje onder de filterhouder.
- Zet de schakelaar (O) op de stand voor koffiezetten (☑) om het doorlopen van water te starten, en laat 15-20 seconden lang water doorlopen.
- Stop de waterdoorloop en laat de tablet minstens 15 minuten inwerken met de filterhouder in het apparaat.
- Herhaal deze handeling, d.w.z. laat water doorlopen door de pomp 15-20 seconden te laten draaien, en laat hem vervolgens 15-20 seconden rusten, tot de twee waterreservoirs leeg zijn.
- Verwijder de filterhouder uit het apparaat, haal het filter eruit en spoel hem goed onder de kraan.
- Zet het apparaat uit, haal de stekker uit het stopcontact en maak met een spons de ruimte waar de filterhouder in wordt vastgedraaid schoon om eventuele resten van het reinigingsmiddel uit het geperforeerde plaatje te verwijderen.

- Zet het apparaat weer aan, draai de filterhouder er weer in vast en laat er nog minstens 2 kopjes water uitlopen om hem goed te spoelen.

Als het koffiezetapparaat dagelijks wordt gebruikt wordt aangeraden het apparaat minimaal een maal per drie maanden te reinigen.

Reiniging van de filterhouder voor pads

Plaats, met de filterhouder vastgehaakt, zonder koffiepads erin, een glas onder de filterhouder. Zet de schakelaar (O) op de stand voor koffiezetten (): er begint water uit de tuitjes van de filterhouder te komen. Zodoende worden eventuele koffieresten of verontreinigingen in de filterhouder opgelost en verwijderd.

Reiniging van de siliconering

Was de schijf van siliconen (E) onder de kraan door zachtjes de randen te buigen om eventuele koffieresten uit het centrale gat te verwijderen (Fig. 12).

Schoonmaak van de plek waar de filterhouder zit

Door het gebruik kan, op de plaats waar de filterhouder wordt vastgehaakt, aanslag van koffiedik ontstaan, dat kan worden verwijderd met een tandenstoker of met een sponsje (Fig. 13), of door water door te laten lopen zonder filterhouder (Fig. 4).

Schoonmaak van het Maxi Cappuccino apparaat

Let op!

Voer de handeling uit als de chromen buis koud is, om verbrandingen te voorkomen.

Draai het apparaat (J) van het buisje en was deze met stromend water. Het buisje mag met een niet schurende doek worden schoongemaakt. Draai de 'melkklopper' er weer helemaal op. Indien nodig, maak de uitgang van het stoombuisje met een speld schoon. Laat het stoom er na ieder gebruik, enkele seconden doorheen stromen om eventuele resten te verwijderen.

Reiniging van het reservoir

Het is aan te raden om de binnenkant van het reservoir regelmatig met een spons of een vochtige doek schoon te maken.

Reiniging van het rooster en van het druppelopvangbakje

Denk eraan af en toe het druppelopvangbakje (K) leeg te gooien.

Verwijder het rooster (L) en was hem onder de kraan; Trek het druppelopvangbakje (K) uit de machine, gooi hem leeg en was hem onder de kraan.

Reiniging van de behuizing van het apparaat

Let op!

Reinig de vaste onderdelen van het apparaat met een niet-schurende, vochtige doek om de behuizing niet te beschadigen.

ONTKALKEN

Goed onderhoud en een regelmatige reiniging beschermen het apparaat en maken dat hij langer goed blijft werken, doordat er een aanzienlijk kleiner risico is dat er zich kalkaanslag vormt. Als het apparaat echter na verloop van tijd minder goed blijkt te werken doordat er vaak hard en kalkrijk water wordt gebruikt, moet het worden ontkalkt om de gebreken te verhelpen. Gebruik hiervoor uitsluitend het ontkalkingsmiddel NOCAL van Ariete op basis van citroenzuur. Dit product is eenvoudig verkrijgbaar bij de servicecentra van Ariete. Ariete aanvaardt geen enkele aansprakelijkheid voor schade aan de interne onderdelen van het koffiezetapparaat doordat producten zijn gebruikt die niet conform zijn omdat ze chemische additieven bevatten. Als ontkalking noodzakelijk is, volg dan de aanwijzingen op de gebruiksaanwijzing van het ontkalkingsproduct.

BUITENWERKINGSTELLING

Als het apparaat buiten werking wordt gesteld moet de stekker ruit het stopcontact worden getrokken, moeten het waterreservoir en de druppelopvangbak worden geleegd en gereinigd (zie paragraaf "Reiniging van het apparaat").

Als het apparaat wordt gesloopt moeten de verschillende materialen die bij de vervaardiging van het apparaat zijn gebruikt worden gescheiden en worden verwijderd op grond van hun samenstelling en de toepasselijke wetgeving in het land waar zij wordt gebruikt.

OVERZICHT VAN OPLOSSINGEN VOOR EEN AANTAL PROBLEMEN



Als de machine niet goed werkt, zet haar dan onmiddellijk uit en trek de stekker uit het stopcontact.

Problemen	Oorzaken	Oplossingen
Er komt geen kokend water voor thee uit de machine.	Waarschijnlijk is er lucht in het circuit gekomen die de pomp buiten werking heeft gesteld.	Kijk of het reservoir er goed inzit en of het niveau niet onder het minimum, dat in reliëf aangegeven, is gedaald. Herhaal de handelingen uit de paragraaf 'Fases voorafgaand aan het gebruik'.
	Uitgang van het stoombuisje verstopt.	Verwijder met een naald eventuele aanslag die zich in het gat van het stoombuisje heeft gevormd.
Het apparaat produceert geen stoom.	Er is weinig water en de pomp zuigt niet aan.	Controleer of het waterpeil in het reservoir hoog genoeg is, en vul indien nodig vers water bij.
	Uitgang van het stoombuisje verstopt.	Verwijder met een naald eventuele aanslag die zich in het gat van het stoombuisje heeft gevormd.
Koffie die uit de bovenkant van de filterhouder komt.	Waarschijnlijk zit er te veel gemalen koffie in de filterhouder waardoor deze niet goed op zijn plek gedrukt kan worden.	Ontkoppel en verwijder de filterhouder langzaam aangezien er door de eventuele restdruk heet water uit zou kunnen spuiten. Maak het leertje met een tandenstoker of een sponsje schoon (Fig. 13). Herhaal de handeling met de juiste hoeveelheid koffie in het filter.
	Er zijn koffieresten achtergebleven op de dichting van de houder waarin de filterhouder wordt vastgedraaid.	Maak het leertje met een tandenstoker of een sponsje schoon (Fig. 13).
	De gaatjes van het filter waar de maling in zit zijn verstopt.	Ontkoppel en verwijder de filterhouder langzaam aangezien er door de eventuele restdruk heet water uit zou kunnen spuiten. Maak de verstopte gaatjes schoon met een borsteltje of een naald. Maak het filter schoon met behulp van de COFFEE CLEAN-tabletten van Ariete door de aanwijzingen op de verpakking op te volgen.
	Pad gebrekkig.	Vervang de pad in de filterhouder.
Er komt geen koffie uit het apparaat, of de koffie loopt te langzaam door.	De gaatjes van de geperforeerde schijf in de houder waarin de filterhouder wordt vastgedraaid zijn verstopt.	Zet het apparaat aan zonder filterhouder, en laat er water doorstromen. Als het water nog steeds niet gelijkmatig uit alle gaatjes komt, dan moet het apparaat worden ontkalkt met het Ariete-product NOCAL, dat verkrijgbaar is bij de servicecentra van Ariete, door de instructies op de verpakking op te volgen.
	De gaten van het filter waar de maling in zit, zijn verstopt.	Ontkoppel en verwijder de filterhouder langzaam aangezien er door de eventuele restdruk heet water uit zou kunnen spuiten. Maak de verstopte gaatjes schoon met een borsteltje of een naald. Maak het filter schoon met behulp van de COFFEE CLEAN-tabletten van Ariete door de aanwijzingen op de verpakking op te volgen.
	Te fijne koffiemaling.	Probeer koffiemelanges met een grovere maling te gebruiken.
	Koffiemaling te hard aangedrukt.	Druk de koffie in het filter minder hard aan.
	Het reservoir zit er verkeerd in.	Zet deze er goed in door het reservoir helemaal aan te drukken.
	Er is weinig water en de pomp zuigt niet aan.	Controleer of het waterpeil in het reservoir hoog genoeg is, en vul indien nodig vers water bij.
	Pad gebrekkig.	Vervang de pad in de filterhouder.
	Pad kapot.	Verwijder de filterhouder voor pads. Reinig hem met een doekje en doe er een nieuwe pad in.
De koffie is te waterig en koud.	De maling is te grof.	Voor sterkere en warmere koffie, moet een fijnere maling worden gebruikt. Dit probleem wordt in ieder geval opgelost dankzij het Thermocream® Systeem, dat een altijd hete koffie met veel schuim garandeert, ook bij grof gemalen koffie.

ΣΧΕΤΙΚΑ ΜΕ ΤΟ ΠΑΡΟΝ ΕΓΧΕΙΡΙΔΙΟ

Μολονότι οι συσκευές κατασκευαστήκαν σύμφωνα με τις προδιαγραφές των κείμενων ευρωπαϊκών διατάξεων και κατά συνέπεια είναι προστατευμένες σε όλα τα δυνατά επικίνδυνα εξαρτήματα, διαβάστε προσεκτικά τις προειδοποιήσεις του παρόντος και χρησιμοποιήστε τη συσκευή μονάχα για το σκοπό που προορίζεται, ώστε να αποφύγετε ατυχήματα και ζημιές. Φυλάξτε πρόχειρο το εγχειρίδιο αυτό, για να μπορείτε να το συμβουλευέστε στο μέλλον. Αν πρόκειται να δώσετε τη συσκευή σε κάποιο άλλο άτομο, θυμηθείτε να του παραδώσετε μαζί και το παρόν εγχειρίδιο.

Οι πληροφορίες του παρόντος φέρουν τα παρακάτω σύμβολα που σημαίνουν:



Κίνδυνος για τα μικρά παιδιά



Προειδοποίηση για εγκαύματα



Κίνδυνος ηλεκτροπληξίας



Προσοχή – υλικές ζημιές



Κίνδυνος ζημιών από διάφορες άλλες αιτίες

ΠΡΟΒΛΕΠΟΜΕΝΗ ΧΡΗΣΗ

Μπορείτε να χρησιμοποιήσετε τη μηχανή Καφέ Retró για να φτιάξετε καφέ ή καπουτσίνο; Επιπλέον, χάρις στη δυνατότητα παροχής ζεστού νερού, μπορείτε να φτιάξετε τσάι ή άλλα αφεψήματα. Η συσκευή αυτή είναι σχεδιασμένη αποκλειστικά για οικιακή χρήση και κατά συνέπεια θεωρείται ακατάλληλη οποιαδήποτε χρήση για βιομηχανικούς ή επαγγελματικούς σκοπούς. Οποιαδήποτε άλλη χρήση δεν προβλέπεται από τον κατασκευαστικό οίκο, που συνεπώς απαλλάσσεται από οποιαδήποτε ευθύνη για ζημιές κάθε φύσης, που οφείλονται στην ακατάλληλη χρήση της μηχανής. Η ακατάλληλη χρήση έχει σαν συνέπεια την ακύρωση οποιασδήποτε μορφής εγγύησης.

ΥΠΟΛΕΙΜΜΑΤΙΚΟΙ ΚΙΝΔΥΝΟΙ

Τα κατασκευαστικά χαρακτηριστικά της συσκευής που αναφέρονται στο παρόν έντυπο, δεν δίνουν τη δυνατότητα προστασίας από την απευθείας εκτόξευση ατμού ή ζεστού νερού.



Προσοχή

Κίνδυνος εγκαυμάτων – Κατά την παροχή ζεστού νερού και ατμού, μην κατευθύνετε την κάνουλα πάνω σε άλλα άτομα ή πάνω σας. Πιάστε το σωληνάκι αποκλειστικά από το πλαστικό μέρος του.



Να χρησιμοποιείτε μονάχα δοχεία που είναι κατασκευασμένα από υλικά κατάλληλα για “τρόφιμα”.

ΣΗΜΑΝΤΙΚΕΣ ΠΡΟΕΙΔΟΠΟΙΗΣΕΙΣ

ΔΙΑΒΑΣΤΕ ΠΡΟΣΕΚΤΙΚΑ ΤΙΣ ΠΑΡΑΚΑΤΩ ΟΔΗΓΙΕΣ.

- Η συσκευή προορίζεται αποκλειστικά για οικιακή χρήση και δεν πρέπει να χρησιμοποιείται για εμπορικούς ή βιομηχανικούς σκοπούς.
- Δεν αναλαμβάνουμε καμία ευθύνη για λανθασμένη χρήση της συσκευής, ή για κάποια άλλη χρήση που δεν αναφέρεται στο παρόν.
- Συνιστούμε να φυλάσσετε τα υλικά συσκευασίας του εργοστασίου, δεδομένου ότι δεν προβλέπεται δωρεάν τεχνική υποστήριξη για τις ζημιές που προκλήθηκαν από ακατάλληλη συσκευασία του προϊόντος κατά την αποστολή από ένα εξουσιοδοτημένο Κέντρο Τεχνικής Υποστήριξης (Σέρβις).
- Η συσκευή αυτή συμμορφώνεται με την οδηγία 2006/95/ΕΟΚ και την Οδηγία ΗΜΣ 2004/108/ΕΟΚ. Η συσκευή συμμορφώνεται με την οδηγία (ΕΚ) Υπ.αρ. 1935/2004 της 27/10/2004 περί υλικών σε επαφή με τα τρόφιμα.



Κίνδυνος για τα μικρά παιδιά

- Η συσκευή αυτή δεν μπορεί να χρησιμοποιηθεί από μικρά παιδιά ή άτομα με ειδικές σωματικές ή νοητικές ανάγκες; Οι χρήστες που δεν έχουν πείρα και γνώση της συσκευής ή που δεν έχουν διαβάσει τις οδηγίες χρήσης της συσκευής,

πρέπει να την χρησιμοποιούν υπό την επίβλεψη ενός ατόμου υπεύθυνου για την ασφάλεια.

- Μην επιτρέπετε στα παιδιά να παίζουν με τη συσκευή.
- Τα υλικά συσκευασίας δεν πρέπει να εγκαταλείπονται στη διάθεση μικρών παιδιών, δεδομένου ότι αποτελούν πηγή κινδύνου.
- Αν αποφασίσετε να πετάξετε τη συσκευή, πρέπει να την αχρηστεύσετε κόβοντας το καλώδιο τροφοδοσίας. Συνιστάται επίσης να καταστήσετε ακίνδυνα τα μέρη της συσκευής που μπορεί να αποτελέσουν πηγή κινδύνου, ιδιαίτερα για μικρά παιδιά που μπορεί να παίζουν με τη συσκευή.

Κίνδυνος ηλεκτροπληξίας

- Μην αφήνετε το καλώδιο να κρέμεται σε μια θέση που μπορεί να το πιάσει ένα μικρό παιδί.
- Πριν συνδέσετε τη συσκευή στο ηλεκτρικό δίκτυο, βεβαιωθείτε πως η τάση που αναφέρεται στην πινακίδα κάτω από τη συσκευή, αντιστοιχεί με την τάση του δικτύου της περιοχής σας.
- Η χρήση ηλεκτρικών μπαλαντέζων μη εξουσιοδοτημένων από το εργοστάσιο μπορεί να προκαλέσει ζημιές ή ατυχήματα.
- Πριν γεμίσετε το δοχείο με νερό, βγάλτε το φισ από την πρίζα.
- Αν είναι χαλασμένο το καλώδιο ηλεκτροδότησης, πρέπει να αντικατασταθεί από τον κατασκευαστικό οίκο ή από ένα εξουσιοδοτημένο Κέντρο Τεχνικής Υποστήριξης (Σέρβις) ή από κάποιο άτομο που έχει την απαιτούμενη τεχνική κατάρτιση, ώστε να αποφύγετε κάθε κίνδυνο.
- Μην βρέχετε ποτέ τα μέρη της συσκευής που έχουν ηλεκτρική τάση: γιατί μπορεί να γίνει βραχυκύκλωμα!
- Να βγάξετε το φισ από την πρίζα πριν από οποιαδήποτε επέμβαση καθαρισμού ή συντήρησης.
- Μην βυθίζετε τη συσκευή σε νερό ή άλλα υγρά.
- Να σβήνετε πάντα τη συσκευή και να βγάξετε το φισ από την πρίζα, πριν γεμίσετε το δοχείο με νερό.

Κίνδυνος ζημιάς από διάφορες άλλες αιτίες

- Μην ανασκώνετε τη συσκευή, πιάνοντάς την από το δοχείο νερού ή το λεκανάκι. Πιάστε την από το σώμα της.
- Επιλέξτε ένα χώρο με επαρκή φωτισμό και αερισμό και με μια πρίζα εύκολα προσπελάσιμη.
- Αποφύγετε να βάλετε στο δοχείο υπερβολική ποσότητα νερού.
- Μην αφήνετε τη συσκευή στην πρίζα, όταν απομακρύνεστε από το χώρο που βρίσκεται.
- Πρέπει να χρησιμοποιείτε και να ακουμπάτε τη συσκευή σε μια σταθερή επιφάνεια.
- Δεν πρέπει να χρησιμοποιείτε τη συσκευή αν έπεσε κάτω, αν υπάρχουν εμφανείς ζημιές ή αν παρουσιάζει διαρροή νερού. μην χρησιμοποιείτε τη συσκευή αν παρουσιάζει κάποια ανωμαλία, ή υπάρχει ζημιά ή φθορά στο ηλεκτρικό καλώ-

διο ή το φως του. Όλες οι επισκευές και η αντικατάσταση του ηλεκτρικού καλωδίου, πρέπει να εκτελούνται αποκλειστικά από εξουσιοδοτημένα κέντρα τεχνικής υποστήριξης (Σέρβις) ή από τεχνικούς της Ariete, ώστε να αποφεύγεται οποιοσδήποτε κίνδυνος.



Προειδοποίηση για εγκαύματα

- Μην κατευθύνετε ποτέ το ζεστό νερό ή τον ατμό πάνω σας; Να πιάνετε και να μετακινείτε προσεκτικά το σωληνάκι ατμού/ζεστού νερού: κίνδυνος εγκαυμάτων
- Όταν λειτουργεί η μηχανή, μην αγγίζετε τα εξωτερικά μεταλλικά τμήματά της και την υποδοχή φίλτρου, γιατί μπορεί να πάθετε έγκαυμα.
- Αν δεν εκρέει νερό από την υποδοχή του φίλτρου, μπορεί να έχει φράξει το φίλτρο Thermocream®. Διακόψτε την παροχή και περιμένετε για δέκα δευτερόλεπτα. Στη συνέχεια, αφαιρέστε αργά την υποδοχή φίλτρου από τη συσκευή, ώστε να μην δημιουργηθούν πιπιλισμάτα ή εκτόξευση ζεστού νερού λόγω της εναπομένουσας πίεσης. Στη συνέχεια καθαρίστε την, σύμφωνα με τις οδηγίες της σχετικής παραγράφου.



Προσοχή – υλικές ζημιές

- Τοποθετήστε τη συσκευή σε ένα σταθερό επίπεδο, όπου δεν υπάρχει κίνδυνος να αναποδογυρίσει.
- Μην βάζετε ποτέ στην υποδοχή φίλτρου για ταμπλέτα οτιδήποτε άλλο εκτός από τα ταμπλέτα. Μπορεί να γίνει σοβαρή ζημιά στην συσκευή.
- Να χρησιμοποιείτε μονάχα ταμπλέτες που φέρουν το πρότυπο σήμα E.S.E.
- Μην χρησιμοποιείτε τη συσκευή χωρίς νερό, γιατί θα καεί η αντλία.
- Μην γεμίζετε ποτέ το δοχείο του νερού με ζεστό ή καυτό νερό.
- Μην τοποθετείτε τη συσκευή πάνω σε ζεστές επιφάνειες ή κοντά σε γυμνές φλόγες για να μην γίνει ζημιά στο περίβλημά της.
- Το καλώδιο ηλεκτροδότησης δεν πρέπει να ακουμπάει σε ζεστές επιφάνειες.
- Μην χρησιμοποιείτε αεριούχο νερό (που περιέχει διοξείδιο του άνθρακα).
- Μην βάζετε στο φίλτρο Thermocream® καμία άλλη ουσία, εκτός από καφέ σε σκόνη. Μπορεί να γίνει σοβαρή ζημιά στην συσκευή.
- Μην αφήνετε τη συσκευή σε θερμοκρασία περιβάλλοντος χαμηλότερη από 0 °C, δεδομένου ότι μπορεί να παγώσει το νερό στο λέβητα και να επακολουθήσει ζημιά.
- Μην χρησιμοποιείτε τη συσκευή σε υπαίθριο χώρο.
- Μην αφήνετε τη συσκευή εκτεθειμένη στους ατμοσφαιρικούς παράγοντες (βροχή, ήλιο, κλπ...).
- Αφού βγάλετε το φως από την πρίζα και αφού κρυώσουν τα ζεστά εξαρτήματα, η συσκευή πρέπει να καθαριστεί αποκλειστικά με ένα μαλακό πανί, μόλις βουτηγμένο στο νερό με λίγες σταγόνες ουδέτερου απορρυπαντικού κουζίνας (μην χρησιμοποιείτε ποτέ διαλύτες που μπορεί να κάνουν ζημιά στα πλαστικά).

• ΦΥΛΑΞΤΕ ΤΙΣ ΟΔΗΓΙΕΣ ΑΥΤΕΣ

ΠΕΡΙΓΡΑΦΗ ΤΗΣ ΣΥΣΚΕΥΗΣ

- A - Υποδοχή φίλτρου
B - Σουρωτήρι για ταμπλέτα
C - Φίλτρο για ταμπλέτα
D - Σουρωτήρι για καφέ σε σκόνη
E - Διάτρητο πιατάκι από σιλικόνη
F - Πιατάκι Thermocream®
G - Αφαιρούμενο δοχείο νερού
H - Μεζούρα/πιεστηράκι καφέ
I - Καλώδιο ηλεκτροδότησης + φως
J - Εξάρτημα Maxi cappuccino και κάνουλα εκροής νερού / ατμού
K - Συρτάρι συλλογής σταγόνων
L - Αφαιρούμενη σχάρα για φλιτζάνια
M - Διακόπτης παροχής ατμού
N - Ενδεικτικό λαμπάκι θερμοκρασίας λέβητα
O - Διακόπτης καφέ/ατμού
Όταν είναι στη μέση: αναμονή
Στη θέση (☺): παροχή ατμού
Στη θέση (☹): παροχή καφέ
P - Θερμόμετρο θερμοκρασίας λέβητα (°C και °F)
Q - Διακόπτης λειτουργίας
Ανεβασμένος "0": η συσκευή είναι σβηστή
Κατεβασμένος "1": η συσκευή είναι αναμμένη
R - Ενδεικτικό λαμπάκι λειτουργίας

Στοιχεία αναγνώρισης

Στην πινακίδα που βρίσκεται κάτω από τη βάση έδρασης της μηχανής, αναγράφονται τα παρακάτω στοιχεία αναγνώρισης:

- κατασκευαστικός οίκος και σήμανση CE (EOK)
- ηλεκτρική τάση τροφοδότησης (V) και συχνότητας (Hz)
- μοντέλο (Mod.)
- καταναλισκόμενη ηλεκτρική ισχύς (W)
- αρ. σειράς (SN)
- πράσινο τηλέφωνο (δωρεάν κλήση) τεχνικής υποστήριξης

Όταν απευθύνεστε στα Εξουσιοδοτημένα Κέντρα Υποστήριξης (Σέρβις), να αναφέρετε το μοντέλο και τον αριθμό σειράς της μηχανής.

ΠΡΟΚΑΤΑΡΚΤΙΚΕΣ ΕΡΓΑΣΙΕΣ ΓΙΑ ΤΗ ΧΡΗΣΗ

Θέση σε λειτουργία

Βεβαιωθείτε πως η τάση του ηλεκτρικού δικτύου, αντιστοιχεί με την τάση που αναγράφεται στην πινακίδα της συσκευής. Τοποθετήστε τη συσκευή σε μια επίπεδη επιφάνεια. Κατά την πρώτη χρήση, πλύνετε το δοχείο και γεμίστε το με δροσερό νερό 0,7 λίτρα (MAX), προσέχοντας να το ξαναβάλετε σωστά στην έδρα του (Εικ. 3).

Βεβαιωθείτε πως είναι σωστά τοποθετημένο το δοχείο, διαφορετικά η μηχανή μπορεί να μην φτιάχνει καφέ.

Βάλτε το φως στην ηλεκτρική πρίζα που πρέπει να είναι γειωμένη.

Πρώτο άναμμα

Αφού γεμίσετε το δοχείο με δροσερό νερό της βρύσης, ανάψτε τη συσκευή μεταποπίζοντας τον διακόπτη (Q) στη θέση "I" προς τα κάτω. Θα ανάψει το ενδεικτικό λαμπάκι (R), που σημαίνει πως η μηχανή είναι αναμμένη. Θα ανάψει το ενδεικτικό λαμπάκι (N) που σημαίνει πως ο εσωτερικός λέβητας άρχισε να ζεσταίνεται.

Αν πρόκειται για την πρώτη φορά που ανάβετε τη συσκευή, ή μετά από μακροχρόνια αδράνεια, συνιστούμε να αφήσετε να τρέξει τουλάχιστον ένα φλιτζάνι νερό για να καθαρίσει το υδραυλικό κύκλωμα του λέβητα.

Τοποθετήστε ένα δοχείο ελάχιστης χωρητικότητας μισού λίτρου, κάτω από το εξάρτημα παροχής καφέ και το εξάρτημα Maxi Cappuccino (Εικ. 5). Μετακινήστε τον διακόπτη (O) στην θέση καφέ (☹). Περιμένετε την εκροή νερού από την έδρα της βάσης της υποδοχής φίλτρου. Ανοίξτε τον διακόπτη παροχής ατμού (M) και αφήστε να τρέξει νερό από το εξάρτημα Maxi Cappuccino.

Σταματήστε την παροχή, επαναφέροντας τον διακόπτη (O) στην κεντρική θέση. Κλείστε τον διακόπτη παροχής ατμού. Περιμένετε να ανάψει το ενδεικτικό λαμπάκι (N). Τώρα η συσκευή είναι έτοιμη να φτιάξει έναν καφέ.

ΠΩΣ ΝΑ ΦΤΙΑΞΕΤΕ ΚΑΦΕ

Τοποθετήστε την υποδοχή φίλτρου (A), το σουρωτήρι για καφέ σε σκόνη (D), το διάτρητο πιατάκι από σιλικόνη (E) και το φίλτρο Thermocream® (F) με τη σειρά που αναφέρονται (Εικ. 6). Βάλτε τον καφέ στο φίλτρο και πατήστε ελαφρά με το ειδικό πιεστηράκι: για δύο καφέδες, γεμίστε πλήρως δύο μεζούρες, ενώ για έναν καφέ, γεμίστε μια μεζούρα. Ασφαλίστε την υποδοχή φίλτρου στην έδρα της.

Συμφίξτε την καλά, περιστρέφοντάς την από τα αριστερά προς τα δεξιά και βεβαιωθείτε πως έχετε ασφαλίσει καλά τη φλάντζα (Εικ. 7).



Προσοχή

Αν βάλετε στο φίλτρο υπερβολική ποσότητα καφέ, μπορεί να καταστεί δυσχερής η περιστροφή της υποδοχής φίλτρου ή/και κατά την παροχή του καφέ μπορεί να παρουσιαστούν διαρροές από την υποδοχή.

Συνιστούμε να αφήσετε την υποδοχή φίλτρου να ζεσταθεί στην έδρα της για μερικά λεπτά πριν φτιάξετε καφέ, ώστε να είναι αρκετά ζεστός και ο πρώτος καφές. Η διαδικασία αυτή δεν χρειάζεται για τους επόμενους καφέδες.

Γυρίστε το διακόπτη (O) στη θέση παροχής καφέ (☑): ο καφές θα αρχίσει να εκρέει από τα ράμφη της υποδοχής φίλτρου. da tradurre. Η μέγιστη δόση για έναν καφέ είναι 50 ml.



Προσοχή

Όπως και στις επαγγελματικές μηχανές καφέ, δεν πρέπει να αφαιρείτε την υποδοχή του φίλτρου, όσο είναι ενεργοποιημένος ο διακόπτης (στη θέση ☑).



Προσοχή

Όταν τελειώσει η παροχή του καφέ, περιμένετε δέκα δευτερόλεπτα περίπου πριν αφαιρέσετε την υποδοχή φίλτρου. Στη συνέχεια αφαιρέστε την υποδοχή φίλτρου, γυρίζοντάς την αργά από δεξιά προς τα αριστερά, ώστε να αποφυγείτε πιτσιλίσματα και εκτοξεύσεις νερού ή καφέ.

αν κατά την αναμονή του ατμού παρουσιαστούν μικρές διαφυγές ατμού από την υποδοχή του φίλτρου, πρόκειται για ένα απόλυτα φυσιολογικό φαινόμενο.

Το ενδεικτικό λαμπάκι (N) θα αναβοσβήνει περιοδικά, δείχνοντας την επέμβαση του θερμοστάτη του λέβητα, που χρησιμοποιεί για τη διατήρηση της βέλτιστης θερμοκρασίας του νερού (περίπου 100 °C για να φτιάξετε καφέ και περίπου 150 °C για την παροχή ατμού). Για τον πρώτο καφέ, αλλά και για τους επόμενους, συνιστάται η ενεργοποίηση της παροχής, μονάχα όταν ανάψει το ενδεικτικό λαμπάκι (N).

ΠΩΣ ΝΑ ΦΤΙΑΞΕΤΕ ΚΑΦΕ ΜΕ ΤΗΝ ΤΑΜΠΛΕΤΑ

Για να φτιάξετε έναν καφέ με ταμπλέτα πρέπει να αφαιρέσετε από την υποδοχή του φίλτρου (A), το φίλτρο (F), πιατάκι από σιλικόνη (E) και το σουρωτήρι για καφέ σε σκόνη (D).

1 Τοποθετήστε στην υποδοχή φίλτρου (A), το σουρωτήρι για ταμπλέτες (B) και το φίλτρο για ταμπλέτες (C) (Εικ. 14).

2 Τοποθετήστε την ταμπλέτα στην υποδοχή φίλτρου (Εικ. 15).

3 Ωθήστε την ταμπλέτα με τα δάχτυλα προς το κάτω μέρος του φίλτρου (Εικ. 16).

4 Η ταμπλέτα πρέπει να τοποθετηθεί στο κέντρο του φίλτρου.

5 Τώρα μπορείτε να βάλετε την υποδοχή φίλτρου στην έδρα της. Συσφίξτε την καλά, περιστρέφοντάς την από τα αριστερά προς τα δεξιά και βεβαιωθείτε πως έχετε ασφαλίσει καλά τη φλάντζα (Εικ. 7).

6 Αφού φτιάξετε τον καφέ, αφαιρώντας την υποδοχή του φίλτρου, η ταμπλέτα μπορεί να σφηνώσει στο πάνω μέρος της συσκευής. Για να την αφαιρέσετε, γείρετε την υποδοχή του φίλτρου όπως φαίνεται στην εικόνα, για να πέσει μέσα η ταμπλέτα (Εικ. 17).

Για να φτιάξετε καλούς καφέδες, πρέπει να αγοράζετε ταμπλέτες με το σήμα συμβατότητας E.S.E.

Αν η ταμπλέτα δεν είναι καλά τοποθετημένη ή αν η υποδοχή του φίλτρου δεν είναι καλά συσφιγμένη, μπορεί να στάζουν μερικές σταγόνες νερού από την υποδοχή του φίλτρου.

Γέμισμα δοχείου νερού κατά τη χρήση

Όταν τελειώσει το νερό στο δοχείο, δεν χρειάζεται καμία ιδιαίτερη εργασία, δεδομένου ότι η συσκευή διαθέτει μια ειδική βαλβίδα αυτο-ενεργοποίησης. Στη συνέχεια, αρκεί να βγάλετε το φιν από την πρίζα, να αφαιρέσετε το δοχείο και να το ξαναγεμίσετε με νωπό φυσικό νερό.

ΠΩΣ ΝΑ ΦΤΙΑΞΕΤΕ ΚΑΠΟΥΤΣΙΝΟ

Για να φτιάξετε έναν καπουτσίνο, μία ζεστή σοκολάτα, ή για να ζεστάνετε κάποιο άλλο ρόφημα, μεταποτίστε το διακόπτη (O) στη θέση ατμού (☑) και περιμένετε να ανάψει το ενδεικτικό λαμπάκι (N), που θα δείξει πως ο λέβητας έχει τη σωστή θερμοκρασία για την παροχή ατμού (περίπου 150°C).

αν κατά την αναμονή του ατμού παρουσιαστούν μικρές διαφυγές ατμού από την υποδοχή του φίλτρου, πρόκειται για ένα απόλυτα φυσιολογικό φαινόμενο.

Περιστρέψτε τον διακόπτη παροχής ατμού (M), φροντίζοντας να τοποθετήσετε ένα ποτήρι κάτω από το εξάρτημα Maxi Cappuccino (J): στην αρχή θα τρέξει λίγο νερό και θα ακολουθήσει μια δυνατή εκτόξευση ατμού. Κλείστε τον διακόπτη παροχής (M) για να διακόψετε την εκροή του ατμού και τοποθετήστε το μπρίκι με το γάλα που θέλετε να κτυπήσετε κάτω από το εξάρτημα Maxi Cappuccino (Εικ. 10). Βυθίστε το σωληνάκι στο μπρίκι του γάλακτος και ανοίξτε πάλι τον διακόπτη παροχής ατμού (M) μέχρι να επιτύχετε το επιθυμητό αποτέλεσμα. Κατά τη διάρκεια αυτής της διαδικασίας το ενδεικτικό λαμπάκι (N) θα αναβοσβήνει περιοδικά, δείχνοντας πως ο λέβητας έχει τη σωστή θερμοκρασία για την παροχή του ατμού.

Συνιστάται η ενεργοποίηση παροχής του ατμού μονάχα όταν είναι αναμμένο το ενδεικτικό λαμπάκι. Μετά από

EL

κάθε χρήση, αφήστε τον ατμό να τρέξει για μερικά δευτερόλεπτα, ώστε να καθαρίσει η κάνουλα από τα τυχόν κατάλοιπα γάλακτος.

Κλείστε τον διακόπτη παροχής ατμού (M). Όταν ολοκληρώσετε την προετοιμασία του καπουτσίνου επαναφέρετε τον διακόπτη (O) στην κεντρική θέση αναμονής για να αποκλείσετε τη λειτουργία ατμού.

ΕΠΑΝΑΧΡΗΣΙΜΟΠΟΙΗΣΗ ΓΙΑ ΚΑΦΕ

Για να φτιάξετε έναν καφέ, αμέσως μετά από έναν καπουτσίνo, πρέπει να αποκαταστήσετε τη θερμοκρασία του λέβητα για καφέ, εκτελώντας τις παρακάτω εργασίες: επαναφέρετε το διακόπτη (O) στην κεντρική θέση για να κρυώσει ο λέβητας και περιμένετε να σβήσει και να ξανανάψει το ενδεικτικό λαμπάκι (N). Αν θέλετε να κρυώσει γρηγορότερα ο λέβητας, μπορείτε να εκτελέσετε την εξής διαδικασία: Αφού βάλετε ένα δοχείο κάτω από το σωληνάκι (J), μετατοπίστε τον διακόπτη (O) στην θέση (☑); περιστρέψτε τον διακόπτη παροχής ατμού (M): θα προκληθεί εκροή νερού, μέχρι να σβήσει το ενδεικτικό λαμπάκι (N). Τώρα κλείστε τον διακόπτη παροχής ατμού (M) και επαναφέρετε τον διακόπτη παροχής καφέ (O) στην κεντρική θέση. Περιμένετε να ανάψει το ενδεικτικό λαμπάκι (N). Η συσκευή θα είναι έτοιμη για να φτιάξει τον καφέ.

ΠΩΣ ΝΑ ΦΤΙΑΞΕΤΕ ΤΣΑΪ Η ΑΦΕΨΗΜΑΤΑ

Αφού πραγματοποιήσετε τις διαδικασίες που περιγράφονται στο κεφάλαιο «Προκαταρκτικες φασεϊσ χρήση», τοποθετήστε ένα φλιτζάνι κάτω από το σωληνάκι του Maxi Cappuccino (J). Μετατοπίστε τον διακόπτη παροχής καφέ (O) στην θέση (☑). Περιστρέψτε τον διακόπτη παροχής ατμού (M); έτσι ώστε να τρέξει ζεστό νερό από το εξάρτημα Maxi Cappuccino. Η μέγιστη ποσότητα για δύο φλιτζάνια είναι 200 ml.

ΣΥΜΒΟΥΛΕΣ ΓΙΑ ΝΑ ΕΠΙΤΥΧΕΤΕ ΕΝΑΝ ΚΑΛΟ ΙΤΑΛΙΚΟ ΚΑΦΕ

Ο αλεσμένος καφές μέσα στην υποδοχή φίλτρου, πρέπει να πιέζεται ελαφρά. Ο καφές θα είναι πιο δυνατός ή πιο ελαφρύς, ανάλογα με το βαθμό άλεσης του καφέ και την ποσότητά του στην υποδοχή του φίλτρου. Λίγα δευτερόλεπτα είναι αρκετά για να γεμίσει το φλιτζανάκι με καφέ. Αν η παροχή γίνεται πιο αργά, σημαίνει πως είναι εξαιρετικά ψυλοκομμένος ή συμπιεσμένος ο καφές.

ΚΑΘΑΡΙΣΜΟΣ ΣΥΣΚΕΥΗΣ



Προσοχή

Όλες οι εργασίες καθαρισμού που περιγράφονται παρακάτω πρέπει να εκτελούνται με σβηστή μηχανή και έχοντας βάλει το φιλς από την πρίζα.



Προσοχή

Η τακτική καθαριότητα και συντήρηση διατηρούν σε καλή κατάσταση τη μηχανή για μεγαλύτερο χρονικό διάστημα. Μην πλένετε ποτέ τα εξαρτήματα της μηχανής στο πλυντήριο πιάτων. Μη χρησιμοποιείτε απευθείας εκτόξευση νερού.



Προσοχή

Οποιαδήποτε επέμβαση πρέπει να εκτελείται όταν η μηχανή είναι κρύα.

Καθαρισμός φίλτρου αλεσμένου καφέ

Βεβαιωθείτε πως οι σπές δεν είναι φραγμένες και καθαρίστε τις με ένα βουρτσάκι, αν χρειάζεται (Εικ. 11). Για να διαλυθούν ή να απομακρυνθούν τα τυχόν κατάλοιπα καφέ και οι ακαθαρσίες, αφήστε να τρέξει καυτό νερό από την υποδοχή φίλτρου, έχοντας τοποθετήσει το φίλτρο χωρίς καφέ και αφού βάλετε κάτω από τα ράμφη ένα ποτήρι.



Προσοχή

Αφαιρέστε αργά την υποδοχή φίλτρου γιατί η ενδοχόμενη υπολειμματική πίεση μπορεί να προκαλέσει πιτσιλίσματα.

Συνιστούμε να καθαρίζετε προσεκτικά το φίλτρο κάθε 3 μήνες, χρησιμοποιώντας τις ταμπλέτες καθαρισμού COFFEE CLEAN της Ariëte, που μπορείτε να προμηθευτείτε στα καταστήματα και στα Εξουσιοδοτημένα Κέντρα Τεχνικής Υποστήριξης (Σέρβις), ακολουθώντας τις οδηγίες που περιέχονται στη συσκευασία. Εναλλακτικά, μπορείτε να χρησιμοποιήσετε μια ταμπλέτα απλού απορρυπαντικού για πλυντήρια πιάτων (χωρίς γυαλιστικό ή άλλα χημικά πρόσθετα), ακολουθώντας την εξής διαδικασία:

- Βάλτε στο φίλτρο (χωρίς καφέ) μια ταμπλέτα απορρυπαντικού για πλυντήρια πιάτων*, όταν η μηχανή είναι καλά ζεστή (δηλαδή μετά από τουλάχιστον 5λεπτη θέρμανση).
- Τοποθετήστε την υποδοχή φίλτρου στη μηχανή και βάλτε από κάτω ένα δοχείο.
- Μετατοπίστε τον διακόπτη (O) στην θέση καφέ (☑) για να αρχίσει να τρέχει το νερό και περιμένετε 15-20 δευτερόλεπτα.
- Διακόψτε τη ροή νερού και αφήστε την ταμπλέτα απορρυπαντικού να ενεργήσει για τουλάχιστον 15 λεπτά, αφήνοντας την υποδοχή φίλτρου τοποθετημένη στη συσκευή.
- Επαναλάβετε την διαδικασία εκροής νερού, αφήνοντας την αντλία να λειτουργήσει για 15-20 δευτερόλεπτα και ύστερα να σταματήσει για 15-20 δευτερόλεπτα, μέχρι να τελειώσει το νερό στα δύο δοχεία.

- Αφαιρέστε την υποδοχή φίλτρου από τη συσκευή, βγάλτε το φίλτρο και ξεπλύντε το καλά με το νερό της βρύσης.
- Σβήστε τη συσκευή, αποσυνδέστε το καλώδιο τροφοδοσίας από την πρίζα ρεύματος και καθαρίστε με ένα σφουγγαράκι την έδρα που προσαρμόζεται η υποδοχή του φίλτρου για να απομακρύνετε απορρυπαντικό από τις σπές εκροής του νερού.
- Ανάψτε τη συσκευή, βάλτε την υποδοχή φίλτρου και αφήστε να τρέξει νερό για τουλάχιστον 2 φλιτζάνια, ώστε να ολοκληρωθεί το ξεβγαλμα.

Αν χρησιμοποιείτε καθημερινά τη μηχανή καφέ, συνιστούμε να κάνετε την παραπάνω διαδικασία καθαρισμού τουλάχιστον κάθε τρεις μήνες.

Καθαρισμός υποδοχής φίλτρου για ταμπλέτα

Τοποθετήστε στην μηχανή την υποδοχή φίλτρου χωρίς ταμπλέτα και βάλτε από κάτω ένα ποτήρι. Γυρίστε το διακόπτη (O) στη θέση παροχής καφέ (☞): θα αρχίσει η εκροή του νερού από τα ακροφύσια της υποδοχής φίλτρου. Με αυτόν τον τρόπο θα διαλυθούν και θα απομακρυνθούν τα κατάλοιπα καφέ και άλλων ακαθαρσιών που τυχόν υπάρχουν στην υποδοχή του φίλτρου.

Καθαρισμός στο πιατάκι από σιλικόνη

Πλύντε το πιατάκι σιλικόνης (E) σε τρεχούμενο νερό της βρύσης, λυγίζοντάς το ελαφρά στα πλευρά για να ελευθερώσετε την κεντρική οπή από τυχόν κατάλοιπα σκόνης καφέ που μπορεί να τη φράζουν (Εικ. 12).

Καθαρισμός έδρας υποδοχής φίλτρου

Με τη χρήση μπορεί να συσσωρευτούν κατακάθια καφέ στην έδρα τοποθέτησης της υποδοχής του φίλτρου, τα οποία μπορείτε να αφαιρέσετε με μια οδοντογλυφίδα (Εικ. 13), με ένα σφουγγαράκι ή αφήνοντάς το νερό να τρέξει χωρίς την υποδοχή του φίλτρου (Εικ. 4).

Καθαρισμός εξαρτήματος Maxi Cappuccino

Προσοχή



Εκτελέστε την εργασία αυτή όταν είναι κρύο το μεταλλικό σωληνάκι, για να αποφύγετε τα εγκαύματα.

Ξεβιδώστε το εξάρτημα (J) από το σωληνάκι και πλύντε το στη βρύση. Το σωληνάκι μπορεί να καθαριστεί με ένα μαλακό πανί. Ξαναβιδώστε τέρμα το εξάρτημα. Αν χρειάζεται καθαρίστε με μια βελόνα την οπή εξόδου του ατμού. Μετά από κάθε χρήση αφήστε να βγει ατμός για λίγα δευτερόλεπτα, ώστε να καθαρίσει η οπή από τυχόν κατάλοιπα.

Καθαρισμός του δοχείου

Συνιστάται να καθαρίζετε περιοδικά το εσωτερικό του δοχείου με ένα σφουγγάρι ή ένα υγρό πανί.

Καθαρισμός σχάρας και συρταριού συλλογής σταγόνων

Υπενθυμίζουμε να αδειάζετε κάθε τόσο το συρτάρι συλλογής σταγόνων (K).

Αφαιρέστε τη σχάρα (L) και πλύντε την κάτω από τη βρύση; Τραβήξτε έξω από τη συσκευή το συρτάρι συλλογής σταγόνων (K), αδειάστε το και πλύντε το κάτω από τη βρύση.

Καθαρισμός σώματος μηχανής

Προσοχή



Καθαρίστε τα σταθερά μέρη της μηχανής, χρησιμοποιώντας ένα απαλό υγρό πανί, για να μην κάνετε ζημιά.

ΑΦΑΙΡΕΣΗ ΑΛΑΤΩΝ

Η τακτική συντήρηση και καθαριότητα διατηρούν τη μηχανή σε καλή κατάσταση για μεγαλύτερο χρονικό διάστημα, μειώνοντας σημαντικά τον κίνδυνο σχηματισμού αλάτων στη συσκευή. Αν όμως με την πάροδο του χρόνου η λειτουργία της συσκευής παρουσιάσει κάποιες ανωμαλίες, εξαιτίας της χρήσης ιδιαίτερα σκληρού νερού (με μεγάλη περιεκτικότητα αλάτων), μπορείτε να προβείτε στην αφαίρεσή τους, ώστε να αποκαταστήσετε την κανονική λειτουργία. Χρησιμοποιήστε για το σκοπό αυτό, αποκλειστικά το προϊόν αφαίρεσης αλάτων NOCAL της Ariete που περιέχει κιτρικό οξύ. Το προϊόν αυτό προμηθεύεται στα Κέντρα Τεχνικής Εξυπηρέτησης (Σέρβις) της Ariete. Η Ariete δεν αναλαμβάνει καμία ευθύνη για βλάβες στα εσωτερικά εξαρτήματα της μηχανής καφέ που προκλήθηκαν από τη χρήση ασύμβατων προϊόντων που περιέχουν χημικά πρόσθετα. Για την διαδικασία αφαίρεσης των αλάτων, συμβουλευθείτε το έντυπο οδηγιών που θα βρείτε στη συσκευασία του προϊόντος.

ΑΧΡΗΣΤΕΥΣΗ ΣΥΣΚΕΥΗΣ

Σε περίπτωση που δεν πρόκειται να ξαναχρησιμοποιήσετε τη συσκευή, πρέπει να την αποσυνδέσετε από το ηλεκτρικό δίκτυο, να αδειάσετε το δοχείο νερού και το λεκανάκι συλλογής σταγόνων και να την καθαρίσετε (βλέπε παράγραφο "Καθαρισμός συσκευής").

Σε περίπτωση διάλυσης, πρέπει να ξεχωρίσετε τα διάφορα υλικά της μηχανής και να τα διαθέσετε σύμφωνα με τις κείμενες διατάξεις της χώρας σας.

ΠΩΣ ΝΑ ΑΠΟΚΑΤΑΣΤΗΣΕΤΕ ΤΙΣ ΠΑΡΑΚΑΤΩ ΑΝΩΜΑΛΙΕΣ



Σε περίπτωση λειτουργικών ανωμαλιών, σβήστε αμέσως τη μηχανή και βγάλτε το φιν από την πρίζα.

Προβλήματα	Αιτίες	Διορθωτικές επεμβάσεις
Η μηχανή δεν βγάζει καυτό νερό για αφεψήματα.	Πιθανή είσοδος αέρα στο κύκλωμα με επακόλουθο μπλοκάρισμα της αντλίας.	Βεβαιωθείτε πως το δοχείο είναι σωστά τοποθετημένο και πως η στάθμη του νερού δεν βρίσκεται κάτω από το σχετικό ανάγλυφο σημάδι. Επαναλάβετε τις εργασίες που περιγράφονται στην παράγραφο "Προκαταρκτικές εργασίες για τη χρήση".
	Φραγμένη οπή εξόδου ατμού στην κάνουλα.	Καθαρίστε με μια βελόνα τα τυχόν κατάλοιπα που φράζουν την οπή της κάνουλας.
Η μηχανή δεν βγάζει ατμό.	Το νερό είναι λίγο και η αντλία δεν τραβάει.	Βεβαιωθείτε πως η στάθμη του νερού στο δοχείο είναι κανονική, διαφορετικά γεμίστε το με κρύο φυσικό νερό.
	Φραγμένη οπή εξόδου ατμού στην κάνουλα.	Καθαρίστε με μια βελόνα τα τυχόν κατάλοιπα που φράζουν την οπή της κάνουλας.
Εκροή καφέ από τα άκρα της υποδοχής φίλτρου.	Πιθανόν να υπάρχει υπερβολική ποσότητα καφέ που εμποδίζει τη σωστή σύσφιξη της υποδοχής φίλτρου στη θέση της.	Αφαιρέστε αργά την υποδοχή φίλτρου γιατί η ενδεχόμενη υπολειμματική πίεση μπορεί να προκαλέσει πιτσιλιίσματα. Καθαρίστε την έδρα στήριξης με ένα σφουγγαράκι (Εικ. 13). Επαναλάβετε την διαδικασία, βάζοντας στην υποδοχή του φίλτρου τη σωστή ποσότητα καφέ.
	Κατάλοιπα αλεσμένου καφέ στη φλάντζα της έδρας εφαρμογής της υποδοχής του φίλτρου.	Καθαρίστε τη φλάντζα με μια οδοντογλυφίδα ή ένα σφουγγαράκι (Εικ. 13).
	Φραγμένες οπές εξόδου στο φίλτρο με τον αλεσμένο καφέ.	Αφαιρέστε αργά την υποδοχή φίλτρου γιατί η ενδεχόμενη υπολειμματική πίεση μπορεί να προκαλέσει πιτσιλιίσματα. Καθαρίστε με ένα βουρτσάκι ή μια βελόνα τις φραγμένες οπές του φίλτρου. Καθαρίστε το φίλτρο χρησιμοποιώντας τις ταμπλέτες COFFEE CLEAN της Ariete και ακολουθώντας τις οδηγίες που θα βρείτε στη συσκευασία τους.
	Ελαττωματικό ταμπλέτα.	Αντικαταστήστε το ταμπλέτα στην υποδοχή φίλτρου.
Δεν βγαίνει καφές ή βγαίνει πολύ αργά.	Φραγμένες οπές στο διάτρητο πινακί που υπάρχει στην έδρα εφαρμογής της υποδοχής του φίλτρου.	Θέστε σε λειτουργία τη μηχανή χωρίς υποδοχή φίλτρου, αφήνοντας να τρέξει το νερό. Αν το νερό συνεχίσει να μην εκρέει ομοιόμορφα από όλες τις οπές, καθαρίστε τα άλατα με το προϊόν NOCAL της Ariete, που μπορείτε να προμηθευθείτε στα Κέντρα Τεχνικής Υποστήριξης (Σέρβις) της Ariete και ακολουθώντας τις οδηγίες που θα βρείτε στη συσκευασία τους.
	Το φίλτρο που περιέχει αλεσμένο καφέ, έχει φραγμένες τις οπές εξόδου.	Αφαιρέστε αργά την υποδοχή φίλτρου γιατί η ενδεχόμενη υπολειμματική πίεση μπορεί να προκαλέσει πιτσιλιίσματα. Καθαρίστε με ένα βουρτσάκι ή μια βελόνα τις φραγμένες οπές του φίλτρου. Καθαρίστε το φίλτρο χρησιμοποιώντας τις ταμπλέτες COFFEE CLEAN της Ariete και ακολουθώντας τις οδηγίες που θα βρείτε στη συσκευασία τους.
	Πολύ λεπτό χαρμάνι αλεσμένου καφέ.	Δοκιμάστε να χρησιμοποιήσετε χαρμάνια καφέ χοντρότερου κόκκου.
Δεν βγαίνει καφές ή βγαίνει πολύ αργά.	Πολύ πιεσμένο χαρμάνι καφέ.	Πιέστε λιγότερο τον καφέ με το πιεστηράκι.
	Το δοχείο δεν είναι καλά τοποθετημένο.	Ισθήστε το τέρμα στην έδρα του.
	Το νερό είναι λίγο και η αντλία δεν τραβάει.	Βεβαιωθείτε πως η στάθμη του νερού στο δοχείο είναι κανονική, διαφορετικά γεμίστε το με κρύο φυσικό νερό.
	Ελαττωματικό ταμπλέτα.	Αντικαταστήστε το ταμπλέτα στην υποδοχή φίλτρου.
Ο καφές είναι πολύ κρύος ή πολύ "νερούλης".	Σπασμένο ταμπλέτα.	Αφαιρέστε την υποδοχή φίλτρου για ταμπλέτες, καθαρίστε την έδρα της με ένα σφουγγαράκι και τοποθετήστε μια καινούρια ταμπλέτα.
	Χοντραλεσμένος καφές.	Για να επιτύχετε πυκνότερο και πιο ζεστό καφέ, πρέπει να χρησιμοποιήσετε ένα πιο φιλοκομμένο χαρμάνι. Σε όλες τις περιπτώσεις, το πρόβλημα αυτό εξαλείφεται χάρις στο σύστημα Thermocream®, που εξασφαλίζει πάντα έναν καυτό καφέ με αρκετό καϊμάκι, ακόμα και όταν το χαρμάνι είναι χοντραλεσμένο.

СОДЕРЖАНИЕ ДАННОЙ ИНСТРУКЦИИ

Несмотря на то, что данное устройство было изготовлено в полном соответствии с требованиями действующих Европейских норм и все его потенциально опасные части обеспечены защитой, необходимо внимательно ознакомиться с данной инструкцией и для предупреждения травм и повреждений использовать устройство строго по назначению. Необходимо хранить данные инструкции в удобном для пользования месте. Если вы решите передать данный аппарат в другие руки, не забудьте передать вместе с ним и эту инструкцию.

Информация, содержащаяся в данной инструкции, сопровождается следующими условными обозначениями, которые означают:



Опасность для детей



Предупреждения об опасности ожогов



Опасность поражения электричеством



Предупреждение – материальный ущерб



Опасность, вызываемая другими причинами

ПРЕДУСМОТРЕННОЕ ИНСТРУКЦИЕЙ ИСПОЛЬЗОВАНИЕ

Вы можете использовать вашу кофеварку Café Retró для приготовления кофе и капучино; кроме того, благодаря подаче горячей воды возможно приготовление чая и различных горячих напитков. Данный прибор предназначен только для домашнего использования и, соответственно, не годится для промышленного и профессионального применения. Любое другое применение данного устройства, не предусмотренное изготовителем, освобождает его от любой ответственности за повреждения и ущерб, вызванные таким применением. Применение не по назначению приводит к отмене любой формы гарантии.

ОСТАТОЧНЫЕ РИСКИ

Основные характеристики предмета, указанные в данной публикации, не предвидят защиту применяющего от открытой подачи пара или горячей воды.



Внимание!

Опасность ожогов – При выпуске горячей воды и пара не направлять струю на других людей или на себя самого. Разрешается брать исключительно за пластмассовую часть трубки.



Применять ёмкости, только реализованные из материалов «для продуктов питания».

ПРАВИЛА ТЕХНИКИ БЕЗОПАСНОСТИ

ПЕРЕД ПЕРВЫМ ИСПОЛЬЗОВАНИЕМ УТЮГА НЕОБХОДИМО ВНИМАТЕЛЬНО ПРОЧИТАТЬ СЛЕДУЮЩИЕ ИНСТРУКЦИИ.

- Аппарат предназначен только для домашнего пользования и не должен применяться в коммерческих или промышленных целях.
- Изготовитель не несет ответственности за неправильное использование прибора или использование его в целях, не предусмотренных данным руководством.
- Рекомендуется хранить оригинальную упаковку, т.к. бесплатное сервисное обслуживание не предусмотрено в случае повреждений, вызванных несоответствующей упаковкой изделия при его отсылке в авторизованный Центр сервисного обслуживания.
- Данный прибор соответствует Директиве 2006/95/ЕС и Директиве ЭМС 2004/108/ЕС. Прибор соответствует положению (ЕС) № 1935/2004 от 27/10/2004 о материалах, соприкасающихся с пищевыми продуктами.



Опасность для детей

- Данный прибор не должен использоваться лицами (включая детей) с огра-

ниченными физическими или умственными способностями или с пониженной чувствительностью; лицами, не умеющими пользоваться прибором, за исключением тех, которые могут применять его под наблюдением других лиц, несущих ответственность за их безопасность, либо после объяснения правил его применения.

- Не допускайте, чтобы дети играли с прибором.
- Во избежание опасности не оставлять упаковку от прибора в местах, доступных детям.
- При полном прекращении пользования прибором отрезать питающий провод для приведения прибора в безопасное состояние. Рекомендуется следить, чтобы отдельные детали прибора, представляющие опасность, не использовались детьми для игры.



Опасность поражения электричеством

- Не оставлять без присмотра шнур электропитания в месте, где он может быть легко найден детьми.
- Прежде, чем подключить аппарат к сети питания, проверьте, чтобы напряжение, указанное на табличке в нижней части машины, соответствовало напряжению локальной сети.
- Использование электрических удлинителей, не одобренных производителем аппарата, может повлечь за собой убытки и несчастные случаи.
- Прежде, чем приступить к процедуре наполнения бака водой, отсоедините аппарат от источника питания.
- Если питательный провод поврежден, то он должен быть заменен изготовителем или в его Центре Обслуживания, или человеком с подобной квалификацией, чтобы предупредить риск.
- Части, находящиеся под напряжением не должны иметь контакт с водой: возможно замыкание!
- Достать штепсель из розетки, перед каждым вмешательством для очистки или технического ремонта.
- Не опускать прибор в воду и в другие жидкости.
- Перед наполнением бака водой необходимо выключить прибор и вынуть питающий провод из электророзетки.



Опасность, вызываемая другими причинами

- Нельзя поднимать аппарат, держа его за емкость для воды или за ванночку, а только за корпус.
- Необходимо выбрать хорошо освещенное помещение, чистое и которое оснащено электрической розеткой, расположенной в удобно-доступном месте.
- Не наливать большое количество воды в бак.
- Не оставлять подключенный к электросети прибор без присмотра.
- Применять и оставлять прибор необходимо на устойчивой поверхности.

- Прибор не должен применяться после его падения, когда заметны следы повреждений или наблюдаются утечки воды. Нельзя использовать прибор, если шнур электропитания, вилка или сам прибор повреждены. Любой ремонт, включая замену шнура электропитания, должен производиться только в сервисных центрах Ариэте или авторизованным персоналом Ariete, во избежание любых рисков.



Предупреждения об опасности ожогов

- Никогда не направляйте струю пара или теплой воды в направлении частей тела; обращайтесь внимательно с трубой теплой воды/пара: опасность ожогов!
- Во время работы кофеварки не рекомендуется прикасаться к наружным металлическим частям прибора и самого фильтродержателя во избежание получения ожогов.
- Отсутствие выхода воды из фильтродержателя может быть следствием засорения фильтра Thermoscream®. Прекратить подачу и подождать около десяти секунд. Затем осторожно снять фильтродержатель, так как остаточное давление может быть причиной брызг. Почистить фильтродержатель согласно процедуре, описанной в соответствующем параграфе.



Предупреждение – материальный ущерб

- Расположить машину на определенный устойчивый уровень, где она не может перевернуться.
- Не допускать попадания на держатель фильтра никаких других предметов кроме чалды. Это может привести к серьезным повреждениям кофеварки.
- Использовать только чалды с торговым знаком стандарта E.S.E.
- Не используйте машину без воды, в противном случае сгорит насос.
- Не заполнять бак горячей водой или кипятком.
- Не размещать машину на горячие поверхности и рядом с огнём для избежания повреждений корпуса.
- Питательный провод не должен контактировать с горячими поверхностями машины.
- Не применять газированную воду (разбавленную углекислым газом).
- Крайне нежелательно насыпать в фильтр Thermoscream® любые другие вещества кроме молотого кофе. Это может привести к серьезным повреждениям кофеварки.
- Температура окружающей среды места, где находится машина, должна быть не ниже 0°C, поскольку остаток воды в нагревательном котле может замерзнуть, тем самым провоцируя повреждения.
- Применять машину только в помещениях.
- Не допускать воздействия на прибор атмосферных факторов (дождя, солнца и т.д.).
- После выемки штепселя из розетки и после того, как горячие участки осты-

нут, аппарат нужно почистить исключительно не абразивной, слегка смоченной тканью, добавляя несколько капель мягкого нейтрального моющего средства (никогда не используйте растворители, они повреждают окраску).

• СОХРАНИТЬ НАСТОЯЩЕЕ РУКОВОДСТВО ПО ЭКСПЛУАТАЦИИ

ОПИСАНИЕ ФУНКЦИЙ И ЧАСТЕЙ АППАРАТА

A - Фильтродержатель	L - Выдвижная решетчатая подставка для чашечек
B - Рожок для чалды	M - Ручка подачи пара
C - Фильтр для чалды	N - Индикатор температуры котла
D - Рожок для кофе	O - Переключатель приготовления кофе/пар
E - Силиконовое сито	Центральное положение: Режим ожидания
F - Фильтр Thermoseam®	Положение (☞): Образование пара
G - Съёмный бачок для воды	Положение (☞): подача кофе
H - Мерный стаканчик/надавитель для кофе	P - Термометр для температуры котла (°C и °F)
I - Токоподводящий кабель + штепсельная вилка	Q - Включатель
J - Устройство Maxi Sarrusino и устройство образования пара/подачи воды	Положение переключателя вверх "0": Прибор выключен
K - Капленакпитальный отсек	Положение переключателя вниз "I": Прибор включен
	R - Индикатор включения

Идентификационные данные

На табличке с номинальными данными, находящейся под установочной основой машины, приведены следующие идентификационные данные:

- Создатель и обозначения CE
- электрическое напряжение в питании (В) и частота (Гц)
- модель (Mod.)
- поглощаемая электрическая мощность (W)
- n° матрицы (SN)
- зеленый телефонный номер обслуживания

При запросе в Авторизованные Центры Ассистенции указывать модель и номер матрицы.

ПОДГОТОВИТЕЛЬНЫЕ ФАЗЫ ПЕРЕД ИСПОЛЬЗОВАНИЕМ

Подготовка к применению

Убедитесь, что напряжение домашней сети соответствует напряжению, указанному на щитке с номинальными техническими данными прибора. Установить прибор на ровную поверхность. Перед первым использованием промыть емкость для воды и наполнить ее холодной водой, максимальное количество 0,7 литра и после этого аккуратно установить ее на место (Рис. 3).

Проверить, чтобы хорошо был вставлен резервуар, иначе аппарат не сможет вырабатывать кофе.

Введите штепсельную вилку в розетку электрического тока, которая должна быть оборудована заземлением.

Первое включение

Наполнить резервуар холодной сырой водой и затем включить прибор, переведя переключатель (Q) в положение "I" вниз. Зажжется индикатор (R), который покажет, что аппарат включен. Зажжется индикатор (N), который покажет, что внутренний котел начинает нагреваться.

В случае первого включения или после определенного периода неиспользования, рекомендуется позволить выйти по крайней мере одной чаше воды из гидравлической схемы котлоагрегата.

Поместить под устройство подачи кофе и под устройство Макси капучино емкость не менее полулитра (Рис. 5). Перевести переключатель (O) в положение "кофе" (☞). Дождаться вытекания воды из корпуса держателя фильтра. Повернуть ручку устройства образования пара (M) и дать воде вытечь из устройства Maxi Sarrusino.

Закончить подачу пара, переведя переключатель (O) в центральное положение. Поднять ручку устройства подачи пара. Подождать пока зажжется световой индикатор (N). С этого момента кофеварка готова к приготовлению кофе.

ПРИГОТОВЛЕНИЕ КОФЕ

Вставить в фильтродержатель (А) рожок для кофе (D), силиконовое сито (Е) и фильтр Thermocream® (F) в указанном порядке (Рис. 6). Отмерить кофе для фильтра и немного надавить специальным надавителем: для двух кофе наполнить полностью два мерных стаканчика, когда для одного кофе наполнить только один. Вставить фильтродержатель на свое место.

Хорошо зажимая, при этом вращая его слева на права, убедиться в том, что он хорошо прикреплен к фланцу (Рис. 7).



Внимание!

Если вы положите большое количество молотого кофе во внутрь фильтра, вращение фильтродержателя может затрудниться и/или в процессе подачи кофе возможна утечка воды из фильтродержателя.

При первом приготовлении кофе держателю фильтра требуется прогрев в течении нескольких минут, чтобы получить горячий кофе. Это не надо будет проделывать для приготовления следующего кофе.

Установить переключатель (O) в положение варки кофе (☞): начнется выход кофе из форсунок фильтродержателя. Чтобы прекратить подачу кофе переведите его в центральное положение. Максимальная доза на одну чашку кофе составляет 50 мл.



Внимание!

В отличие от профессиональных кофеварок не убирайте держатель фильтра в тот момент, когда включен распределитель кофе (в положении приготовления кофе).



Внимание!

Подождать около десяти секунд перед тем как снять фильтродержатель по окончании подачи кофе. Для того, чтобы вынуть держатель фильтра, нужно медленно повернуть его против часовой стрелки во избежание появления брызгов кофе или воды.

Считается вполне нормальным явление, когда в процессе нагрева обнаруживаются маленькие выбросы пара из фильтродержателя.

Индикатор нагрева (N) будет выключать и включаться через равные промежутки времени, указывая на то, что термостат поддерживает температуру воды (около 100°C при варке кофе и около 150°C при получении пара).

Как для первой чашки кофе, так и для последующих, рекомендуется начинать подачу кофе только после того, как зажжется световой индикатор (N).

КАК ГОТОВИТЬ КОФЕ, ИСПОЛЬЗУЯ КОФЕ В ЧАЛДАХ

Для приготовления кофе из чалды рекомендуется снять фильтродержатель (А), фильтр (F), силиконовое сито (Е) и рожок для кофе (D).

1 Вставить в фильтродержатель (А) рожок для чалд (В) и фильтр для чалд (С) (Рис. 14).

2 Вставить чалду в фильтродержатель (Рис. 15).

3 Придавить чалду пальцами во внутрь (Рис. 16).

4 Чалда должна быть расположена в центре фильтродержателя.

5 Затем установить фильтродержатель в свое гнездо. Прочно завинтить фильтродержатель и убедиться, что он хорошо закреплен во фланце (Рис. 7).

6 После приготовления кофе, при съеме фильтродержателя, чалда может зацепиться за верхнюю часть прибора. Чтобы снять ее, наклонить фильтродержатель (Рис. 17), чтобы чалда сама выпала из него.

Чтобы всегда готовить очень вкусный кофе необходимо покупать чалды со знаком совместимости E.S.E.

Если чалда не вставлена как следует, или фильтродержатель недостаточно хорошо закреплен в своем гнезде, возможен выход нескольких капель воды из фильтродержателя.

Наполнение бака водой в процессе применения

Когда вода в емкости кофеварки заканчивается, не требуется выполнения никаких специальных операций, поскольку кофеварка снабжена специальным заливочным клапаном. Достаточно просто вынуть вилку из розетки, вынуть емкость и вновь наполнить ее водой.

ПРИГОТОВЛЕНИЕ КАПУЧЧИНО

Чтобы приготовить капуччино, горячий шоколад или разогреть какой-нибудь напиток, необходимо перевести переключатель (O) в положение подачи пара (☞) и подождать, пока зажжется световой индикатор (N), который указывает на то, что бойлер достиг нужной для выработки пара температуры нагрева (около 150°).

считается вполне нормальным явление, когда в процессе нагрева обнаруживаются маленькие выбросы

пара из фильтродержателя.

Повернуть ручку подачи пара (M), предусмотрительно поместив емкость под устройство Maxi Cappuccino (J): поначалу выйдет немного воды, а сразу же после – сильная струя пара.

Поднять ручку подачи пара (M) для того, чтобы прекратить подачу пара и поставить под устройство образования пара Макси Капучино сосуд с молоком для получения пены (Рис. 10). Погрузить наконечник в емкость с молоком до самого дна и вновь опустить ручку подачи пара (M) для получения желаемого результата. Во время данных операций, можно заметить, что световой индикатор (N) периодически выключается и снова включается, показывая работу термостата, который поддерживает температуру, необходимую для образования пара.

Рекомендуется начинать подачу пара только после того, как зажжется световой индикатор. После каждого применения продолжать на несколько секунд выброс пара для освобождения отверстий от возможных остатков молока.

Поднять ручку подачи пара (M). После приготовления капучино вернуть переключатель (O) в центральное положение в режим ожидания во избежание образования пара.

ПОВТОРНОЕ ИСПОЛЬЗОВАНИЕ ДЛЯ ПРИГОТОВЛЕНИЯ КОФЕ

Для приготовления кофе после капучино необходимо довести до нужной температуры котёл, проводя следующие операции: перевести переключатель (O) в центральное положение для охлаждения бойлера и подождать пока световой индикатор (N) погаснет и зажжется вновь. Чтобы быстрее охладить нагреватель можно действовать следующим образом: Подставив емкость под наконечник (J), перевести переключатель (O) в положение (☑); Повернуть ручку подачи пара (M): необходимо дать воде вытекать до тех пор, пока не погаснет световой индикатор (N). В этот момент поднять ручку подачи пара (M) и перевести переключатель подачи кофе (O) в центральное положение. Подождать пока зажжется световой индикатор (N). Теперь кофеварка снова готова к приготовлению кофе.

КАК ДЕЛАТЬ ЧАЙ ИЛИ НАСТОЙКИ

После выполнения всех действий, описанных в параграфе “Подготовительные фазы перед использованием”, поместить чашку под наконечник Maxi Cappuccino (J). Перевести ручку устройства подачи кофе (O) в положение (☑). Повернуть ручку устройства образования пара (M); таким образом из устройства Maxi Cappuccino выйдет немного горячей воды. Максимальная доза на две чашки равна 200 мл.

ПОЛЕЗНЫЕ СОВЕТЫ ДЛЯ ПРИГОТОВЛЕНИЯ ХОРОШЕГО КОФЕ «ЭСПРЕССО» ПО-ИТАЛЬЯНСКИ

Молотое кофе должно легко прессоваться в держателе фильтров. Кофе получается более или менее крепким в зависимости от степени помола, от количества кофе, помещенного в фильтродержатель, и от степени прессования. Несколько секунд – время, как правило, достаточное для выхода кофе в чашки. Если время выхода кофе больше предусмотренного, то это значит, что помол кофе слишком мелкий или же кофе был слишком сильно прессован.

ОЧИСТКА АППАРАТА



Внимание!

Все операции по очистке должны проводиться при выключенной машине и электрический штепсель должен быть вытасян из розетки.



Внимание!

Регулярное техобслуживание и очистка эффективно поддерживают и сохраняют машину на длительный период. Не мыть компоненты машины в посудомойке. Не применять прямонаправленные струи воды.



Внимание!

Любое вмешательство должно проводиться при остывшей машине.

Очистка фильтра, содержащего помол

Убедиться, что отверстия не забились, в случае, прочистить при помощи щётки (Рис. 11). Установить стакан под устройство подачи кофе и выпустить кипящую воду из фильтродержателя со вставленным фильтром без смеси для того, чтобы растворить или удалить возможные остатки кофе или других примесей.



Внимание!

Осторожно снять фильтродержатель, так как остаточное давление может быть причиной брызг.

Рекомендуется каждые 3 месяца тщательно чистить фильтр, следуя инструкциям, вложенным в упаковку и используя чистящие таблетки COFFEE CLEAN марки Ariete, которые можно приобрести в торговых точках и в авторизованных магазинах.

ванных сервисных центрах, либо, в качестве альтернативы, обычные чистящие таблетки (без блескообразователя или других химических добавок) для посудомоечных машин следующим образом:

- Вставить таблетку порошка в фильтр посудомоечной машины* (без кофе), когда агрегат хорошо нагрет (хотя бы после 5 минут нагрева).
- Прикрепить фильтроноситель к машине и подставить ёмкость под фильтроноситель.
- Перевести переключатель (O) в положение «кофе» () для того, чтобы запустить процесс выхода воды и дать ей вытекать в течение 15-20 сек.
- Выключить подачу воды со вставленным фильтроносителем в машину, оставляя при этом таблетку для воздействия хотя бы на 15 минут.
- Повторить операцию подачи воды, приводя в действие насос около 15-20 секунд, отключая его на следующие 15-20 секунд, пока не закончиться вся вода в цистернах.
- Вынуть фильтроноситель из машины и хорошо промыть его из под крана струёй воды.
- Выключить машину, отключить провод питания из электрической розетки и прочистить при помощи губки место вставления фильтроносителя для устранения каких-либо остатков порошка на душе.
- Включить машину, прикрепить вновь фильтроноситель и продолжать подачу воды хотя бы ещё 2 чашки для окончательной промывки.

При ежедневном применении машины операцию по очистке рекомендуется проводить каждые три месяца.

Чистка фильтродержателя для чалды

После того, как фильтродержатель присоединен, но чалда еще не вставлена, разместить стакан под фильтродержателем. Установить переключатель (O) в положение варки кофе (): Из отверстий фильтродержателя начнет выходить вода. Таким образом возможные остатки кофе или другие примеси, находящиеся в фильтродержателе, растворятся и будут удалены.

Очистка сита из силикона

Промыть силиконовое сито (E) под текущей водой, легко нагибая по бокам, чтобы освободить центральное отверстие от возможных отложений кофейной пыли, которая могла его забить (Рис. 12).

Очистка гнезда держателя фильтров

В процессе применения могут образоваться затвердевшие кофейные осадки в месте присоединения фильтродержателя, которые удаляются при помощи зубочисток (Рис. 13), губки или при включении выхода воды без вставленного фильтродержателя (Рис. 4).

Очистка прибора Maxi Cappuccino



Внимание!

Данную операцию необходимо осуществлять при охлажденной хромированной трубе, во избежание ожогов.

Отвинтите устройство (J) от трубы, и промойте его текущей водой. Данную трубу можно чистить при помощи абразивного материала. Плотное зафиксировать устройство после окончания вытекания воды. При необходимости прочистить иглой отверстие для выхода пара. После каждого применения выпустить пар на несколько секунд для освобождения отверстия от возможных отложений.

Очищение бака

Рекомендуется периодически производить очистку внутренней части резервуара при помощи губки или влажной материи.

Очистка решетки-подставки для чашек и поддона для сбора жидкости

Рекомендуется периодически освобождать поддон для сбора жидкости (K).

Снять решетку (L) и помыть ее водой из-под крана; Отсоединить поддон для сбора жидкости (K) от кофеварки, вылить из него воду и промыть его под струей воды.

Очистка корпуса машины



Внимание!

Чисть фиксированные части машины при помощи влажной не абразивной губки, чтобы не повредить корпус.

ДЕКАЛЬЦИФИЦИРОВАНИЕ

Хорошее техобслуживание и регулярная очистка сохраняют и эффективно поддерживают машину на длительный период времени, во многом устраняя риски формирования известковых отложений в аппарате. Через определенный промежуток времени работа аппарата может быть нарушена по причине частого применения жесткой и высокозвязтовой воды, для устранения плохого функционирования возможно проведение декальцификации. Для этой цели применять только продукт декальцифицирования Agiate на основе лимонной кислоты (NOCAL). Этот продукт

можно найти в центрах технического обслуживания Ariete. Ariete не берет на себя никакой ответственности за возможное повреждение внутренних компонентов прибора, вызванное применением веществ с присутствием в них химических добавок. В случае необходимости проведения декальцификации, ознакомьтесь с указаниями в инструкции самого декальцификатора.

НЕ ВОЗМОЖНОЕ ПРИМЕНЕНИЕ

В случае поломки, необходимо отсоединить от электричества машину, опустошить водяной бак и капленакопительную ванночку и очистить (смотреть параграф «Очистка аппарата»).

В случае выброса деталей, необходимо провести разделение различных используемых при производстве машины материалов на основании их состава и действующего закона в Стране применения.

КАК ИСПРАВИТЬ СЛЕДУЮЩИЕ НЕИСПРАВНОСТИ



В случае неправильного функционирования, выключить сразу машину и вытащить штепсель из электрической розетки.

Проблемы	Причины	Устранение
Данный прибор не подает кипящую воду для настоек.	Возможно, в схему попал воздух и таким образом, разрядил насос.	Проверить, что хорошо ли вставлен резервуар и уровень не опустился ниже минимального, указанного на нем. Повторите действия, описанные в параграфе "Подготовительные фазы перед использованием".
	Отверстие для выхода пара в накопнике распределителя засорено.	Удалить при помощи иглы возможные отложения, сформировавшиеся в отверстии наконечника распределителя.
Прочистить при помощи иглы возможные отложения, образовавшиеся в рукоятке выброса.	В нем мало воды и насос не всасывает.	Проконтролировать необходимый уровень воды резервуара, в случае, заполнить его натуральной и свежей водой.
	Отверстие для выхода пара в накопнике распределителя засорено.	Удалить при помощи иглы возможные отложения, сформировавшиеся в отверстии наконечника распределителя.
Вытекание кофе за края держателя фильтров.	Возможно, в держателе фильтров было ошибочно помещено чрезмерно большое количество молотого кофе, который мешает сжиманию внизу держателя фильтров в его гнезде.	Осторожно снять фильтродержатель, так как остаточное давление может быть причиной брызг. Произведите очистку прокладки при помощи зубочисток или при помощи губки (Рис. 13). Повторить операцию, поместив в фильтр необходимое количество кофе.
	На прокладке в месте присоединения фильтродержателя остались остатки молотого кофе.	Произведите очистку прокладки при помощи зубочисток или при помощи губки (Рис. 13).
	В фильтре, в котором был кофе, выходное отверстие засорено.	Осторожно снять фильтродержатель, так как остаточное давление может быть причиной брызг. Прочистить при помощи щётки или заострения, закупоренные отверстия фильтра. Промыть фильтр, применяя таблетки COFFEE CLEAN Ariete, придерживаясь инструкции, указанной на упаковке.
	Чалда кофе с дефектом.	Заменить чалду в фильтродержателе.
Выпуск кофе не происходит или происходит слишком медленно.	Сито, находящееся в месте крепления фильтродержателя, имеет закупоренные отверстия.	Включить машину без фильтродержателя для вытекания воды. Если вода не выходит равномерно из всех отверстий, необходимо прочистить их с помощью специального продукта NOCAL фирмы "Ariete", который можно найти в центрах сервисного обслуживания "Ariete", придерживаясь инструкций, указанных на упаковке.
	У фильтра, содержащего молотый кофе, засорены выходные отверстия.	Осторожно снять фильтродержатель, так как остаточное давление может быть причиной брызг. Прочистить при помощи щётки или заострения, закупоренные отверстия фильтра. Промыть фильтр, применяя таблетки COFFEE CLEAN Ariete, придерживаясь инструкции, указанной на упаковке.

Проблемы	Причины	Устранение
Выпуск кофе не происходит или происходит слишком медленно.	Кофейный помол очень мелкий.	Попробовать применить кофейную смесь, полученную при помощи более крупного помола.
	Кофейный помол очень сдвлен.	Прессовать кофе в фильтре с наименьшим давлением.
	Резервуар плохо вставлен.	Вставьте хорошо резервуар, сжимая дно.
	В нем мало воды и насос не всасывает.	Проконтролировать необходимый уровень воды резервуара, в случае, заполнить его натуральной и свежей водой.
	Чалда кофе с дефектом.	Заменить чалду в фильтродержателе.
	Разрыв чалды кофе.	Снять фильтродержатель для чалд, прочистить корпус с помощью губки и вставить новую чалду.
Кофе слишком водянистый и холодный.	Смесь была слишком грубо помолота.	Для получения более концентрированного и более горячего кофе, необходимо использовать смесь более тонкого помола. В любом случае эта проблема устраняется при помощи системы Thermoscream®, которая гарантирует получение всегда горячего кофе и богатую кремовую пенку, даже если кофе будет перемолат крупно.

بخصوص هذا الكتيب

على الرغم من أن الأجهزة مصنوعة حسب المقاييس المحددة من قبل مجموعة الدول الأوروبية، ومحمية في جميع الأجزاء التي يمكن أن تشكل مصدر للخطر، يجب قراءة هذه التنبيهات بحرص واستعمال الجهاز فقط للغرض الذي صنع من أجله، لمنع وقوع الحوادث والأضرار. احتفظ بهذا الكتيب للاطلاع عليه في المستقبل وعند الحاجة. أرفق هذه التعليمات مع الجهاز في حالة بيعه أو إهدائه للغير.

المعلومات الواردة في هذا الكتيب، مميزة بالرموز التالية:

	خطر على الأطفال
	خطر بسبب الكهرباء
	أخطار تعود لأسباب أخرى
	تنبيهات تتعلق بالاحتراق
	تنبيهات - أضرار مادية

غرض الاستعمال

يمكن استعمال ماكينة Café Retrò من أجل إعداد القهوة والكيوتشينو؛ وبما أنها توفر ماء ساخن، يمكن أيضا استعمالها من أجل إعداد الشاي والمشروبات. صمم هذه الماكينة فقط للاستعمالات المنزلية، وبالتالي يجب عدم استعماله لأغراض تجارية أو صناعية.

لا يتحمل الصانع أي مسؤولية عن الأضرار الناتجة عن استعمال الجهاز بطريقة غير لائقة. زيادة على ذلك، يؤدي الاستعمال الغير لائق للجهاز إلى إبطال شهادة الضمان، مهما كانت صيغتها.

الأخطار القائمة

لا تسمح المواصفات الإنشائية لهذا الجهاز الذي يشكل موضوع هذه النشرة، من حماية المستخدم من التدفق المباشر للبخار أو الماء الساخن.

تنبيه!



خطر الاحتراق - لا توجه البخار والماء المتدفق باتجاه الغير. اقبض الأنبوب الذي يخرج منه البخار أو الماء فقط على الجزء المصنوع من البلاستيك.

استعمل فقط أوعية مصنوعة من مواد مناسبة لحفظ المواد الغذائية.



تنبيهات الأمان

اقرأ بحرص التعليمات قبل الاستعمال.

- هذا الجهاز مصمم فقط للاستعمال المنزلي، وبالتالي يجب عدم استعماله لأغراض تجارية أو صناعية.
- لا تتحمل الشركة المصنعة أي مسؤولية عن الأضرار الناتجة عن استعمال الجهاز بشكل خاطئ أو لأغراض مختلفة عن الأغراض المبينة في هذا الكتيب.
- ينصح الاحتفاظ بمواد التغليف الأصلية، لأن الصيانة المجانية لا تتضمن العطب الناتج عن تغليف المنتج بمواد غير لائقة أثناء نقله إلى مركز الصيانة المرخص.
- هذا الجهاز مطابق لتعليمات مجموعات الدول الأوروبية رقم EC/2006/95 وللتوجيهات رقم EMC 2004/108/EC. الجهاز مطابق لنظم مجموعة الدول الأوروبية رقم 2004/1935 الصادرة بتاريخ 2004/10/27 والمتعلقة بالمواد الملامسة للأغذية.

⚠️ خطر على الأطفال

- يجب عدم استعمال هذا الجهاز من قبل الأشخاص (بما فيهم الأطفال) اللذين لا يملكون كامل قواهم الفيزيائية أو الحسية أو العقلية؛ أو الأشخاص اللذين ليس لديهم خبرة ومعرفة بالجهاز، إلا إذا تم

- مراقبتهم بحرص أو تدريبهم على استعمال الجهاز نفسه من قبل شخص مسؤول عن سلامتهم.
- يجب عدم السماح للأطفال باللعب في الجهاز.
- لا تترك مواد التغليف في متناول الأطفال، لأنها تشكل مصدر خطر عليهم.
- عند التخلص من هذا الجهاز بشكل نهائي، يجب العمل على منع استعماله من خلال قص كبل التغذية الكهربائية. زيادة على ذلك، يجب اتخاذ التدابير اللازمة، بحيث لا تشكل بعض أجزاء من الجهاز خطر على الأطفال في حالة اللعب به.

⚠️ خطر بسبب الكهرباء

- لا تترك الكبل متدلياً في مكان يمكن الوصول إليه من قبل الأطفال.
- قبل توصيل الجهاز بالشبكة الكهربائية، تحقق من أن الفلطيّة المبيّنة على بطاقة المعلومات التي تجدها أسفل الماكينة مطابقة لفلطيّة الشبكة الكهربائية.
- استعمال الوصلات الكهربائية الغير مرخصة من قبل الشركة الصانعة، ممكن أن يؤدي إلى وقوع أضرار وحوادث.
- أفضل الجهاز عن الشبكة الكهربائية قبل تعبئة الخزان بالماء.
- في حالة تلف الكبل الكهربائي، يجب استبداله من قبل الشركة الصانعة أو من قبل قسم الصيانة الفنية التابع لها وفي جميع الأحوال من قبل شخص مؤهل لمثل هذه الأعمال، لتحاشي وقوع أي نوع من الأخطار.
- يجب عدم ملامسة الأجزاء المشحونة بالكهرباء للماء: يمكن أن يؤدي ذلك إلى حدوث عطل تماس!
- اسحب القابس من المأخذ الكهربائي، عند القيام بأي عملية تنظيف أو صيانة.
- لا تغطس الجهاز في الماء أو في سوائل أخرى.
- أطفأ الجهاز دائماً، ثم افصل القابس عن المأخذ الكهربائي قبل البدء بتعبئة الخزّان بالماء.

⚠️ أخطار تعود لأسباب أخرى

- لا ترفع الجهاز من خلال مسكه بواسطة خزان الماء أو الحوض، بل امسك الجهاز من جسمه.
- اختار مكان مضاء بالقدر الكافي ونظيف، وبحيث يكون من السهل الوصول إلى المأخذ الكهربائي.
- لا تضع في الخزان كمية زائدة من الماء.
- لا تترك الجهاز بدون مراقبة أثناء وصله بالشبكة الكهربائية.
- يجب وضع الجهاز على سطح مستقر أثناء الاستعمال والراحة.
- يجب عدم استعمال الجهاز في حالة سقوطه على الأرض وظهور علامات تلف عليه أو تسرب الماء منه.
- لا تستعمل الجهاز إذا كان الكبل أو القابس الكهربائي متلفان أو إذا كان الجهاز نفسه متلف. جميع عمليات الإصلاح، بما فيها استبدال كبل التغذية الكهربائية، يجب أن تتم فقط من قبل مركز الخدمات التابع لشركة Ariete أو من قبل خبراء مخولين من قبل شركة Ariete، لتلاشي وقوع أي خطر.

⚠️ تنبيهات تتعلق بالاحتراق

- لا توجه البخار أو الماء الساخن المتدفق باتجاه أجزاء من جسمك؛ استعمال أنبوب البخار/الماء الساخن بحذر: خطر الاحتراق!
- يجب عدم لمس الأجزاء المعدنية الخارجية أثناء عمل الجهاز، خوفاً من الاحتراق.
- يمكن أن يعود عدم خروج الماء من حامل الفلتر إلى سداد فلتر Thermocream*. وفي هذه الحالة

أبعد حامل الفلتر ببطء، خوفاً من أن يؤدي الضغط المتبقي إلى رشّ الماء. بعد ذلك، أبعده حامل الفلتر ببطء لأن الضغط المتخلف ممكن أن يحدث رذاذ أو رشّ الماء. عند ذلك، ابدأ بعملية التنظيف حسب ما هو مبين في الفقرة المحددة لهذا الغرض.

⚠️ تنبيهات - أضرار مادية

- ضع الماكينة على سطح ثابت، وبشكل يضمن عدم انقلابها.
- لا تضع مطلقاً داخل حامل فلتر الأقراص أشياء تختلف عن الأقراص. يمكن أن يلحق ذلك أضرار كبيرة في الجهاز.
- استعمل فقط أقراص تحمل ماركة E.S.E.
- لا تستعمل الماكينة بدون ماء، لأن المضخة تحترق في هذه الحالة.
- لا تملأ الخزان بالماء الساخن أو بماء الغليان.
- لا تضع الماكينة على سطح ساخن جداً أو بالقرب من اللهب خوفاً من تلف جسم الماكينة.
- يجب عدم ملامس الكبل الكهربائي للأجزاء الحارة من الماكينة.
- لا تستعمل مياه غازية (مضاف إليها ثاني أكسيد الكربون).
- لا تدخل مطلقاً في فلتر Thermocream® عناصر تختلف عن القهوة المطحونة. يمكن أن يلحق ذلك أضرار كبيرة في الجهاز.
- لا تترك الماكينة في بيئة تقل درجة حرارتها عن 0 درجة مئوية، لأن الماء المتبقي في السخانة، يمكن أن يتجمد ويلحق أضراراً بالماكينة نفسها.
- لا تستعمل الماكينة في الهواء الطلق.
- لا تترك الجهاز معرضاً للعوامل الجوية (الأمطار والشمس وغيرها).
- بعد فصل القابس عن المأخذ الكهربائي، وبعد أن تبرد الأجزاء الساخنة، يجب تنظيف الجهاز فقط بواسطة ممسحة غير حادة ومرطبة بالماء بشكل خفيف، مع إضافة بعض القطرات من منظف محايد وغير ضار (لا تستعمل مطلقاً مذيبات تؤدي إلى تلف البلاستيك).

احتفظ دائماً بهذه التعليمات

مواصفات الجهاز

A	- حامل فلتر	L	- شبكة قابلة للسحب لاستناد الفناجين
B	- مُقَطَّر لقرص القهوة	M	- قبضة توزيع البخار
C	- فلتر لقرص القهوة	N	- إشارة ضوئية تدل على درجة حرارة الغلاية
D	- مُقَطَّر للقهوة المطحونة	O	- مفتاح كهربائي للقهوة/البخار
E	- قرص مثقوب من السيليكون		وضعية مركزية: جاهزة للاستخدام
F	- فلتر Thermocream®		وضعية (☺): توزيع البخار
G	- خزان ماء قابل للسحب		وضعية (☹): توزيع القهوة
H	- مقياس/ضاغط للقهوة	P	- ثرمومتر لقياس درجة حرارة سخانة الماء (مئوية وفهرنهايت)
I	- كبل التغذية الكهربائية + قابس	Q	- المفتاح الكهربائي للتشغيل
J	- أداة Maxi Cappuccino		وضعية باتجاه الأعلى "0": ماكينة طفأة
	وقلم توزيع الماء/البخار		وضعية باتجاه الأسفل "I": ماكينة مشغلة
K	- صندوق لتجميع القطرات	R	- إشارة ضوئية تدل على التشغيل

معلومات فنية

تحتوي لوحة المعلومات المتواجدة أسفل قاعدة الماكينة على المعلومات الفنية التالية:

- الصانع والعلامة CE
- فلتية التغذية الكهربائية (فولت) والتردد (هيرتز)
- موديل.
- القدرة الكهربائية الممتصة (واط)
- رقم المجموعة (SN)
- رقم هاتف قسم الرعاية والصيانة

عند الاتصال بمركز الرعاية والصيانة، يجب ذكر الموديل ورقم الماكينة.

تعليمات الاستعمال

تشغيل الماكينة

تحقق من أن فلتية الشبكة الكهربائية مساوية للفلتية المبينة على لوحة المعلومات الفنية للجهاز. ضع الماكينة على سطح مستوي. اغسل الخزان. اغسل الخزان عند استعمال الماكينة لأول مرة، ثم املاءه بالماء الطبيعي الطازج 0,7 لتر (كحد أقصى)، مع مراعاة إدخاله بشكل جيد في مقرّه (شكل 3).

تحقق من إدخال الخزان بالشكل الصحيح، لأنه على العكس من ذلك، يمكن أن تتوقف الماكينة عن توزيع القهوة. أدخل القابس في المأخذ الكهربائي الذي يجب أن يكون مؤرض.

تشغيل الماكينة لأول مرة

بعد ملء الخزان بالماء الطبيعي الطازج، شغل الماكينة من خلال وضع المفتاح الكهربائي (Q) على وضعية "I" باتجاه الأسفل. تشعل الإشارة الضوئية (R) لكي تدل على أن الماكينة شغالة. تشعل الإشارة الضوئية (N) لكي تدل على أن الغلاية الداخلية قد بدأت بالتسخين.

عند تشغيل الماكينة لأول مرة أو تشغيلها بعد فترة طويلة من التوقف عن العمل، ينصح بإخراج فنجان من الماء على الأقل من دورة ماء السخانة.

ضع تحت موزع القهوة وتحت أداة Maxi Cappuccino وعاء بسعة نصف لتر كحد أدنى (شكل 5). ضع المفتاح الكهربائي (O) على وضعية القهوة (☞). انتظر إلى حين أن يخرج الماء من مكان شبك حامل الفلتر. افتح قبضة توزيع البخار (M) وانترك الماء يخرج من أداة Maxi Cappuccino. عند الانتهاء من التوزيع، أعد المفتاح الكهربائي (O) إلى الوضعية المركزية. أغلق قبضة توزيع البخار. انتظر إلى حين أن تشعل الإشارة الضوئية (N). تصبح الماكينة في هذه الحالة جاهزة لإعداد القهوة.

طريقة إعداد القهوة

أدخل حامل الفلتر (A) ومقطر القهوة المطحونة (D) والقرص المثقوب المصنوع من السيليكون (E) والفلتر (F) Thermocream®، حسب الترتيب المبين (شكل 6). ضع جرعة من القهوة في الفلتر واضغط بشكل خفيف بواسطة الأداة الخاصة لهذا الغرض: املاً مقياسين بشكل تام لإعداد فنجانين من القهوة، بينما املاً مقياس واحد لإعداد فنجان واحد من القهوة. اشبك حامل الفلتر في المقر الخاص به.

شد حامل الفلتر بشكل جيد من خلال لفّه من اليسار نحو اليمين، مع مراعاة شبكه بشكل جيد على الفلنشة (شكل 7).



تنبيه! في حالة وضع كمية زائدة من القهوة داخل الفلتر، يصبح من الصعب في هذه الحالة لفّ حامل الفلتر، و/أو أثناء توزيع القهوة، يمكن أن يتسرب قليل من القهوة من حامل الفلتر.

ينصح بترك حامل الفلتر في مقره لبضع دقائق إلى حين أن يسخن قبل البدء بإعداد القهوة، لكي يتم الحصول بهذا الشكل على قهوة ساخنة حتى عند إعداد أول فنجان من القهوة. لا تحتاج إلى ذلك عند إعداد فنجانين القهوة اللاحقة. ضع المفتاح الكهربائي (O) على وضعية القهوة (☞): تبدأ القهوة بالخروج من فوهات حامل الفلتر. لإيقاف خروج

القهوة، يكفي وضع الزرّ على الوضعية المركزية. الجرعة القصوى لفنجان من القهوة هي 50 مليلتر.

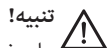

على غرار ماكينات القهوة المهنية، لا تنزع حامل الفلتر عندما يكون مفتاح التوزيع مدخل (في وضعية قهوة ☞).

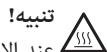

عند الانتهاء من إعداد القهوة، انتظر عشرة ثواني قبل سحب حامل الفلتر. لإبعاد حامل الفلتر، يجب لفّه ببطء من اليمين نحو اليسار خوفاً من رش الماء أو القهوة.

إذا خرج قليل من البخار أثناء مرحلة الانتظار من حامل الفلتر، فيجب عدم القلق واعتبار هذه الظاهرة طبيعية. تشعل وتطفأ الإشارة الضوئية (N) بشكل دوري، مما يدل بحد ذاته على تدخل ثرموستات سخّانة المياه الذي يعمل على تثبيت درجة حرارة الماء ضمن درجة ممتازة (بحدود 100 درجة مئوية لإعداد القهوة و 150 درجة لتوزيع البخار). ينصح ببدءية توزيع فنجان القهوة الأول أو الفناجين اللاحقة، فقط عندما تكون الإشارة الضوئية (N) المذكورة مشعلة.

كيفية إعداد القهوة بواسطة القرص

لإعداد القهوة بواسطة القرص، يجب إبعاد حامل الفلتر (A) والفلتر (F) وقرص السيليكون (E) ومقطر القهوة المطحونة (D).

1 أدخل في حامل الفلتر (A) مقطّر أقراص القهوة (B) وفلتر الأقراص (C) (شكل 14).

2 ضع القرص داخل الفلتر (شكل 15).

3 ادفع القرص بالأصابع نحو الداخل (شكل 16).

4 يجب أن يكون قرص القهوة متمركز بشكل جيد داخل الفلتر.

5 يمكن الآن إدخال حامل الفلتر في مقرّه. شدّ حامل الفلتر بشكل جيد، مع التحقق من شبكه بالشكل الصحيح على الفلنشة (شكل 7).

6 عند الانتهاء من إعداد القهوة، وأثناء إبعاد حامل الفلتر، يمكن أن يبقى القرص محشور في الجزء العلوي من الماكينة. ولكي يتم إبعاده، أحي حامل الفلتر كما هو مبين في الشكل وبشكل يسمح من هبوط القرص على حامل الفلتر نفسه (شكل 17).

للحصول دائماً على قهوة من النوع الممتاز، يجب شراء أقراص من القهوة E.S.E. التي تحمل علامة المطابقة.

إذا كان قرص القهوة غير مدخل بشكل جيد أو إذا كان حامل الفلتر غير مشدود بشكل جيد، يمكن في هذه الحالة أن تتسرب قطرات من الماء من حامل الفلتر نفسه.

ملئ الخزان بالماء أثناء الاستعمال

لا تحتاج إلى عمليات خاصة عندما ينتهي الماء داخل الخزان، لأن الماكينة مزودة بصمام للتشغيل-الذاتي. يكفي بعد سحب القابس من المأخذ الكهربائي، تناول الخزان وملئه من جديد بالماء الطبيعي الطازج.

طريقة إعداد الكبوتشينو

لإعداد كأس من "الكبوتشينو" أو الشوكولاته الساخنة أو لإعادة تسخين أي مشروب، يكفي نقل المفتاح الكهربائي (O) إلى الوضعية (☞) والانتظار إلى حين أن تشعل الإشارة الضوئية (N) التي تدل بحد ذاتها أن سخّانة المياه قد وصلت درجة حرارة توزيع البخار (150 درجة مئوية).

إذا خرج قليل من البخار أثناء مرحلة الانتظار من حامل الفلتر، فيجب عدم القلق واعتبار هذه الظاهرة طبيعية.

لّف قبضة توزيع البخار (M)، مع مراعاة وضع كأس تحت أداة (J) Maxi Cappuccino: يخرج في البداية قليل من الماء، ومن بعدها دفعة قوية من البخار.

أغلق قبضة توزيع البخار (M) لإيقاف تدفق البخار، ثم ضع كأس تحت أداة Maxi Cappuccino لإبريق الحليب

المطلوب تسخينه (شكل 10). أغطس القلم حتى النهاية داخل إبريق الحليب، ثم افتح من جديد قبضة توزيع البخار (M) إلى غاية أن تحصل على النتيجة المطلوبة. وأثناء هذه العملية، يلاحظ أن الإشارة الضوئية (N) تشعل وتطفأ بشكل دوري، مما يدل بحد ذاتها على تدخل ثرموستات السخانة الذي يحافظ على درجة الحرارة اللازمة لخروج البخار.

من المستحسن توزيع البخار فقط عندما تكون الإشارة الضوئية مشعلة. بعد كل مرة يتم فيها استعمال الماكينة، أخرج البخار لضع ثواني، لكي تنظف التقب بهذا الشكل من بقايا الحليب.

أغلق قبضة توزيع البخار (M). عند الانتهاء من إعداد الكبتوشينو، أعد المفتاح الكهربائي (O) إلى وضعية الوسط standby لاستثناء وظيفة البخار.

استخدام الماكينة من جديد لإعداد القهوة

لإعداد القهوة بعد تحضير الكبتوشينو، يجب إعادة السخانة إلى درجة الحرارة المناسبة لإعداد القهوة، وذلك من خلال إجراء العملية التالية: أعد المفتاح الكهربائي (O) إلى وضعية الوسط لتبريد الغلاية والانتظار إلى غاية أن تطفأ الإشارة الضوئية (N) وتشعل من جديد. للإسراع في تبريد السخانة، يمكن العمل على النحو التالي: بعد وضع الوعاء تحت القلم (J)، ضع المفتاح الكهربائي (O) على وضعية (☑️); لف قبضة توزيع البخار (M): يؤدي ذلك إلى خروج الماء إلى غاية أن تطفأ الإشارة الضوئية (N). عند ذلك، أغلق قبضة توزيع البخار (M) وأعد المفتاح الكهربائي لتوزيع القهوة إلى الوضعية المركزية. انتظر إلى حين أن تشعل الإشارة الضوئية (N). الماكينة جاهزة من جديد لإعداد القهوة.

طريقة إعداد الشاي والمشروبات الأخرى التي تنقع بالماء

بعد إجراء العمليات المبينة في فصل "المراحل الأولية للاستعمال"، ضع فنجان تحت قلم (J) Maxi Cappuccino. ضع المفتاح الكهربائي لتوزيع القهوة (O) على وضعية (☑️). لف قبضة توزيع البخار (M); بهذا الشكل يخرج ماء ساخن من أداة Maxi Cappuccino. الجرعة القصوى لإعداد كأسين من الشاي هي 200 مليلتر.

نصائح مفيدة لإعداد قهوة "الإكسبرس" على الطريقة الإيطالية

يجب الضغط بشكل خفيف على القهوة المطحونة المتواجدة في حامل الفلتر. يعتمد مستوى تركيز القهوة (ثقيلة أو خفيفة) على درجة طحن القهوة وعلى كمية القهوة المتواجدة في حامل الفلتر. تحتاج القهوة إلى بضع ثواني لكي تهبط داخل الفناجين. وإذا زادت هذه المدة، فهذا يعني أن القهوة مطحونة بشكل ناعم جدا أو القهوة مضغوطة بشكل زائد.

تنظيف الماكينة

تنبيه!  يجب أن تتم جميع عمليات النظافة المبينة لاحقا عندما تكون الماكينة مطفأة والقابس مفصول عن المأخذ الكهربائي.

تنبيه!  يتم الحفاظ على سلامة الماكينة وعملها بشكل جيد لمدة طويلة من الوقت إذا جرت لها عمليات صيانة وتنظيف بشكل منتظم. لا تغسل مطلقا أجزاء الماكينة. داخل غسالة الصحون. لا تستعمل ماء متدفق بشكل مباشر.

تنبيه!  يجب أن تتم أي عملية على الماكينة وهي باردة.

تنظيف الفلتر الذي يحتوي على القهوة المطحونة

تحقق من عدم انسداد الثقوب، وإذا وجدت مسدودة يجب تنظيفها بواسطة الفرشاة (شكل 11). أخرج ماء يغلي من حامل الفلتر، وذلك من خلال إدخال الفلتر بدون قهوة، بحيث يتم بهذا الشكل إذابة وتنظيف بقايا القهوة أو الشوايب

تنبيه!



فك وأبعد حامل الفلتر ببطء، لأن الضغط المتخلف يمكن أن يؤدي إلى رشق أو تدفق السوائل.

ينصح بتنظيف الفلتر بشكل جيد كل 3 شهور تقريبا، وذلك من خلال استعمال أقراص مسحوق الغسيل المعروفة باسم COFFEE CLEAN، التي تنتجها شركة Ariete والمتوفرة في مراكز البيع ومراكز الصيانة المخولة من قبل الشركة، وذلك من خلال اتباع التعليمات المتوفرة في علبة مسحوق الغسيل. وبدلا من ذلك، يمكن استعمال أقراص مسحوق الغسيل البسيطة (خالية من مواد التلميع أو الإضافات الكيماوية الأخرى)، التي تستعمل عادة لغسالة الصحون، وذلك حسب الطريقة التالية:

- أدخل قرص من مسحوق الغسيل الخاص بغسالة الصحون في الفلتر (بدون قهوة) عندما تكون الماكينة ساخنة بشكل جيد (بعد 5 دقائق من التسخين).
 - اشبك حامل الفلتر بالماكينة، ثم ضع وعاء تحت حامل الفلتر.
 - ضع المفتاح الكهربائي (O) على وضعية (☐) للبدء بتوزيع الماء لمدة 15-20 ثانية.
 - أوقف خروج الماء، ثم اترك القرص يأخذ مفعوله لمدة 15 دقيقة على الأقل، مع ترك حامل الفلتر مدخل بالماكينة.
 - أعد عملية توزيع الماء، من خلال تشغيل المضخة لمدة 15-20 ثانية، وتركها ترتاح لمدة 15-20 ثانية أخرى، وإلى غاية نفاذ خزانين من الماء.
 - أبعاد حامل الفلتر من الماكينة، ثم اسحب الفلتر واشطفه بشكل جيد تحت الماء الجاري للحنفية.
 - أطفأ الماكينة، ثم افصل الكبل عن المأخذ الكهربائي، ومن بعدها نظف بواسطة ممسحة المقر الذي يشبك فيه حامل الفلتر، لكي تزيل مسحوق الغسيل المتخلف في الدش.
 - شغل الماكينة، ثم اشبك حامل الفلتر من جديد، ومن بعدها أخرج 2 فنجان من الماء على الأقل لإتمام عملية الشطف.
- في حالة استعمال ماكينة القهوة يوميا، ينصح بتنظيفها كل ثلاثة شهور على الأقل.

تنظيف حامل الفلتر الخاص بالأقراص

عندما يكون حامل الفلتر مشبوك، وبدون إدخال القرص، ضع كأس تحت حامل الفلتر. ضع المفتاح الكهربائي (O) على وضعية القهوة (☐): يبدأ الماء بالخروج من فوهات حامل الفلتر. بهذا الشكل، يتم تذويب وإزالة ترسبات القهوة أو الشوائب الأخرى المتواجدة.

تنظيف قرص السيليكون

اغسل قرص السيليكون (E) تحت الماء الجاري، مع ثنيه على الجوانب لتحرير الثقب المركزي من بقايا دقيق القهوة (شكل 12).

تنظيف مقرّ حامل الفلتر

مع الاستعمال، يمكن أن تتخلف حثالة القهوة في المقرّ الذي يشبك فيه حامل الفلتر، وبالتالي يجب إبعادها من خلال استعمال عود نكش الأسنان وممسحة إسفنج (شكل 13) أو ترك الماء يجري بدون شبك حامل الفلتر (شكل 4).

تنظيف أداة Maxi Cappuccino

تنبيه!



اتبع العمليات المبينة لاحقا عندما يكون الأنبوب المطلي بالكروم بارد خوفا من الاحتراق.

فك الآلية (J) عن الأنبوب، ثم اغسلها بالماء الجاري. يمكن تنظيف الأنبوب بواسطة ممسحة غير حادة. أعد تركيب آلية

إعداد الكبتوتشينو من خلال لُقها إلى غاية نهاية المسار. عند الضرورة، استعمال دبوس لتنظيف ثقب خروج البخار. في كل مرة يتم فيها استعمال الماكينة، أخرج البخار لضغط ثواني لتحرير الثقب من الترسبات.

تنظيف الخزان

ينصح تنظيف داخل الخزان بشكل دوري ومن خلال استعمال ممسحة إسفنج أو قطعة قماش رطبة.

تنظيف الشبكة و صندوق تجميع القطرات

تذكر تفريغ صندوق تجميع القطرات (K) بين الحين والآخر.

أبعد الشبكة (L) واغسلها تحت الماء الجاري؛ اسحب صندوق تجميع القطرات (K) من الماكينة، ثم فرغه واغسله تحت الماء الجاري.

تنظيف جسم الماكينة



تنبيه! نظّف الأجزاء الثابتة من الماكينة من خلال استعمال ممسحة رطبة وغير حادة خوفاً من تلف جسم الماكينة.

إزالة الترسبات الكلسية

يتم الحفاظ على الماكينة لمدة طويلة من الوقت من خلال تنظيفها بشكل منتظم والحد من تشكيل الترسبات الكلسية بداخلها. ولكن في حالة عمل الماكينة بطريقة شاذة بعد فترة من الوقت نتيجة لاستعمال ماء قاسي يحتوي على نسبة عالية من الكلس، يجب في هذه الحالة العمل على إزالة الترسبات الكلسية للتخلص من العمل الشاذ للماكينة. ولهذا الغرض يستعمل فقط منتج NOCAL المكون من حامض الستريك والذي تنتجه شركة Ariete. يمكن العثور على هذا المنتج بسهولة في مراكز الصيانة التابعة لشركة Ariete. تتحمل شركة Ariete أي مسؤولية عن الأضرار التي تلحق بالمركبات الداخلية لماكينة القهوة، نتيجة لاستعمال منتجات غير لائقة تحتوي على مضافات كيماوية. إذا دعت الحاجة لإزالة الترسبات الكلسية، يجب التقيد بالتعليمات المرفقة مع المنتج الخاص لهذا الغرض.

إيقاف الماكينة عن العمل

في حالة إيقاف الماكينة عن العمل، يجب فصلها عن الشبكة الكهربائية وتفريغ الخزان من الماء وتفريغ حوض تجميع القطرات وتنظيفه (راجع فقرة "تنظيف الماكينة").
في حالة تحطيم الماكينة بعد انتهاء عمرها، يجب العمل في هذه الحالة على فرز المواد المصنوعة منها والتخلص منها حسب تركيبها وحسب النظم والقوانين المحلية السائدة.

إرشادات لحل بعض المشاكل

⚠ في حالة عمل الماكينة بطريقة شاذة، يجب على الفور إطفائها وسحب القابس من المأخذ الكهربائي.

المشكلة	السبب الممكن	ما العمل
الماكينة لا توزع ماء يغلي للمشروبات المنقوعة.	يحتمل دخول هواء في دورة الماء، مما أدى إلى إبطال عمل المضخة.	تحقق من أن الخزان مركب بشكل جيد، وأن مستوى الماء لم يهبط دون الحد الأدنى المبين على الخزان نفسه. أعد العمليات المبيّنة في فقرة "المراحل الأولية للاستعمال".
	ثقب القلم الذي يخرج منه البخار مسدود.	أبعد الترسبات التي أدت إلى انسداد ثقب القلم بواسطة دبوس.
لا يخرج بخار من الماكينة.	يوجد ماء قليل، وبالتالي المضخة لا تشفط.	تحقق من أن مستوى الماء منتظم داخل الخزان، ثم أضف ماء طبيعي طازج عند الضرورة.
	ثقب القلم الذي يخرج منه البخار مسدود.	أبعد الترسبات التي أدت إلى انسداد ثقب القلم بواسطة دبوس.

المشكلة	السبب الممكن	ما العمل
القهوة تتسرّب من جوانب حامل الفلتر.	يحتمل وضع كمية زائدة من القهوة المطحونة في حامل الفلتر، مما منع من شدّ حامل الفلتر في مقرّه حتى النهاية.	فك وأبعد حامل الفلتر ببطء، لأن الضغط المتخلف يمكن أن يؤدي إلى رشق أو تدفق السوائل. نظّف طوق منع التسرب من بقايا القهوة بواسطة عود نكش الأسنان وممسحة من الإسفنج (شكل 13). أعد العملية، مع مراعاة وضع كمية صحيحة من القهوة داخل الفلتر.
	توجد بقايا من القهوة على طوق منع التسرب المركب في المقرّ الذي يشبك به حامل الفلتر.	نظّف طوق منع التسرب من بقايا القهوة بواسطة عود نكش الأسنان وممسحة من الإسفنج (شكل 13).
	ثقوب الفلتر الذي توضع بداخله القهوة مسدودة.	فك وأبعد حامل الفلتر ببطء، لأن الضغط المتخلف يمكن أن يؤدي إلى رشق أو تدفق السوائل. نظّف ثقوب الفلتر المسدودة بواسطة فرشاة أو دّبوس. اغسل الفلتر من خلال استعمال أقراص COFFEE CLEAN التي تنتجها شركة Ariete مع اتباع التعليمات المبينة في العلبة.
	القرص غير صالحة.	استبدل القرص المتواجد في حامل الفلتر.
القهوة لا تخرج أو تخرج بشكل بطيء للغاية.	ثقوب القرص المثقوب المتواجد في مقرّ شبك حامل الفلتر مسدودة.	شغل الماكينة بدون حامل الفلتر لكي يخرج الماء بهذا الشكل. إذا لم يخرج الماء بشكل متجانس من جميع الثقوب، يجب العمل على تنظيف الماكينة من الترسبات الكلسية بواسطة منتج NOCAL الذي تنتجه شركة Ariete والذي يمكن الحصول عليه من مراكز الصيانة التابعة للشركة مع التقيد بالتعليمات المبينة في العلبة.
	ثقوب الفلتر الذي يحتوي على القهوة المطحونة مسدودة.	فك وأبعد حامل الفلتر ببطء، لأن الضغط المتخلف يمكن أن يؤدي إلى رشق أو تدفق السوائل. نظّف ثقوب الفلتر المسدودة بواسطة فرشاة أو دّبوس. اغسل الفلتر من خلال استعمال أقراص COFFEE CLEAN التي تنتجها شركة Ariete مع اتباع التعليمات المبينة في العلبة.
	القهوة المطحونة ناعمة جداً.	حاول استعمال قهوة مطحونة بشكل أخشن.
	القهوة المطحونة مضغوطة بشكل زائد.	اضغط القهوة داخل الفلتر بمعدل أقل.
	الخران غير مدخل بشكل جيد.	أدخل الخزان بشكل جيد من خلال دفعه حتى النهاية.
	يوجد ماء قليل، وبالتالي المضخة لا تشفط.	تحقق من أن مستوى الماء منظم داخل الخزان، ثم أضف ماء طبيعي طازج عند الضرورة.
	القرص غير صالحة.	استبدل القرص المتواجد في حامل الفلتر.
	القرص مكسورة.	أبعد حامل الفلتر الخاص بالأقراص، ونظف المقر بواسطة ليفة إسفنج، ثم أدخل قرص جديد.
القهوة خفيفة جدا وباردة.	القهوة مطحونة بشكل خشن جداً.	للحصول على قهوة مركزة (ثقيلة) وساخنة، يجب استعمال قهوة مطحونة بشكل أنعم. في جميع الأحوال، يتم التخلص من هذه المشكلة بفضل نظام "ثرموكريم" الذي يضمن الحصول على قهوة ساخنة جدا ودسمة حتى لو كانت القهوة مطحونة بشكل خشن.