Ariete



*Café Roma
de luxe*

Модель 1329

Руководство пользователя



Рис 1



Рис 2

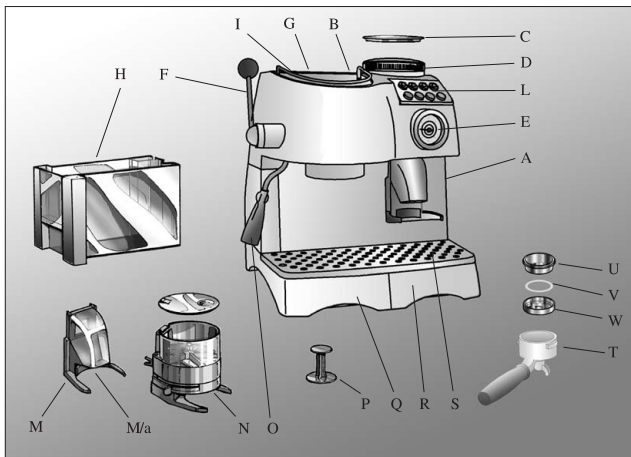

Рис 3

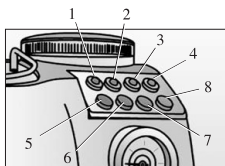

Рис 4

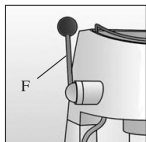

Рис 5

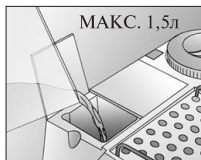

Рис 6

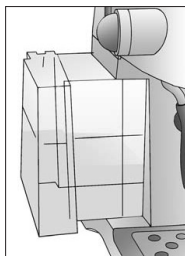

Рис 7



Рис 8

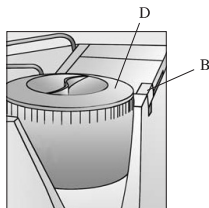

Рис 9

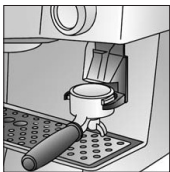

Рис 10

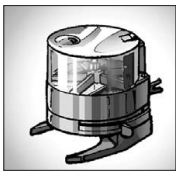

Рис 11

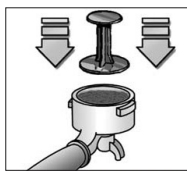

Рис 12



Рис 13



Рис 14

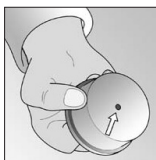

Рис 15

ВАЖНАЯ ИНФОРМАЦИЯ

- Перед использованием внимательно ознакомьтесь с инструкцией.
- Желательно сохранять оригинальную коробку, поскольку бесплатное обслуживание на распространяется на повреждения, вызванные несоответствующей упаковкой товара при пересылке его в авторизованный сервисный центр.
- Перед подключением прибора к электросети, убедитесь, что напряжение, указанное на табличке в нижней части устройства, соответствует напряжению в сети.
- Не поднимайте кофеварку, держась за резервуар для воды; пользуйтесь выступами, расположенными в нижней части устройства.
- Использование электрических удлинителей, не разрешенных производителем прибора, может вызвать поломку и несчастные случаи.
- Избегайте чрезмерного заполнения резервуара водой.
- Не используйте газированную воду (с углекислым газом).
- Во избежание перегорания насоса, запрещается включение кофеварки без воды.
- Следите, чтобы шнур не касался каких-либо горячих частей кофеварки.
- Перед чисткой или обслуживанием необходимо вынуть вилку из розетки.
- Не оставляйте кофеварку в помещении с температурой воздуха ниже 0°C, так как оставленная в резервуаре вода может замерзнуть и вызвать повреждения.
- Перед заполнением резервуара водой не забывайте вынимать шнур из розетки.
- Прибор предназначен только для домашнего применения, и не может быть использован в коммерческих или промышленных целях.
- Следите за тем, чтобы при использовании прибор находился вне досягаемости детей.
- Запрещается регулировка мельницы в процессе работы. Запрещается класть в кофемолку молотого кофе, используйте только кофейные зерна.
- При повреждении электрического шнура, его замена должна осуществляться производителем или сервисным центром, либо квалифицированным лицом.
- Прикосновение к металлическим частям кофеварки в процессе работы может вызвать ожог.
- Запрещается заполнение резервуара горячей или кипящей водой.
- Перед чисткой кофеварки необходимо отключить ее от сети и дать охладиться. Чистка выполняется неабразивным материалом, слегка смоченным водой, с добавлением нескольких капель мягкого неагрессивного моющего средства (во избежание повреждения пластмассовых частей, запрещается использование растворителей) **ЗАПРЕЩАЕТСЯ ПОГРУЖЕНИЕ ПРИБОРА В ВОДУ И ДРУГИЕ ЖИДКОСТИ.**

- Не допускайте соприкосновения токопроводящих частей с водой: Это может вызвать короткое замыкание!
- Запрещается направлять выпускное отверстие пара или горячей воды на человека; будьте осторожны со струей пара/горячей воды: это может вызвать ожог!
- Устанавливайте прибор на ровную поверхность, где исключена возможность его опрокидывания. Не используйте прибор на улице. Во избежание повреждения корпуса, не устанавливайте прибор на горячую поверхность или вблизи открытого огня.
- Пользуйтесь кофеваркой в освещенном и чистом помещении с удобно расположенной электрической розеткой.
- В случае повреждений, неисправности или подозрении на неисправность, немедленно вынимайте вилку из розетки. Запрещается использование неисправного прибора. **РЕМОНТ ПРИБОРА МОЖЕТ ВЫПОЛНЯТЬСЯ ТОЛЬКО АВТОРИЗИРОВАННЫМИ СЕРВИСНЫМИ ЦЕНТРАМИ.** Производитель снимает с себя ответственность за любое повреждение, вызванное некачественным ремонтом.
- При утилизации прибора, рекомендуется отрезать электрический шнур. Кроме того, чтобы дети случайно не поранились, играя с неиспользуемой более кофеваркой, рекомендуется нейтрализовать все потенциально опасные компоненты.
- Упаковочные компоненты потенциально опасны, не оставляйте их рядом с детьми.
- Не подвергайте прибор воздействию внешней среды (дождь, солнце ...).
- Этот прибор соответствует европейским нормам электромагнитной совместимости стандарта 89/336 СЕЕ.
- Максимальный уровень шума прибора в процессе работы составляет 86 дБ(А).

ХРАНИТЕ ИНСТРУКЦИЮ В НАДЕЖНОМ МЕСТЕ.

Кофеварки ARIETE созданы для тех, кто умеет получать удовольствие от жизни, начиная день с чашки хорошего кофе.

Благодаря инновационному устройству Thermocream®, вы получаете горячий и ароматный кофе-эспрессо прямо у себя дома.

Thermocream® оборудован фильтром, гарантирующим приготовление кофе при постоянном давлении.

Таким образом, вы можете наслаждаться крепким кофе с манящим ароматом и изысканным вкусом, без особого труда и используя любой тип смеси.

Кофеварки Ariete также подойдут любителям капучино, поскольку имеют устройство MAXI CAPPUCCINO, позволяющее получить густую и плотную пену за несколько секунд.

Более того, благодаря системе автоматической продувки, кофеварки Ariete позволяют мгновенно приготовить кофе, даже после многодневного простоя или сразу после заполнения резервуара водой.

Наслаждайтесь кофе, приготовленным с помощью кофеварки Cafe Roma Deluxe от Ariete!

ОПИСАНИЕ КОМПОНЕНТОВ

- | | |
|---|--|
| A – Корпус прибора | O – Устройство MAXI-CAPPUCCINO и наконечник для подачи воды и пара |
| B – Блокировочная кнопка регулятора размалывания. | P – Пресс |
| C – Крышка резервуара | Q – Водосборный поднос |
| D – Резервуар для зерен, регулятор размалывания | R – Поднос для сбора кофейного порошка |
| E – Датчик температуры бойлера (°C и °F) | S – Подставка для чашки |
| F – Переключатель вода/пар | T – Фильтродержатель |
| G – Ящик для аксессуаров | U – Фильтр Thermocream® |
| H – Резервуар для воды (емкость 1,5 л макс.) | V – Силиконовое кольцо |
| I – Крышка резервуара | W – Диск Thermocream® |
| L – Панель управления | |
| M – Устройство непрерывного потока молотого кофе | |
| N – Раздаточное устройство с измерителем | |

ОПИСАНИЕ ЭЛЕМЕНТОВ УПРАВЛЕНИЯ

- | | |
|---|--|
| 1 Индикатор вкл/выкл | 4 Индикатор раздаточного устройства |
| 2 Индикатор температуры кофе
Off: требуемая температура достигнута
On: низкая температура | 5 Кнопка вкл/выкл
6 Кнопка заваривания кофе
7 Кнопка подачи пара
8 Кнопка раздаточного устройства |
| 3 Индикатор температуры пара
Off: требуемая температура достигнута
On: низкая температура | |

ПОДГОТОВКА К РАБОТЕ

- Извлеките резервуар для воды (**H**), заполните свежей водой до максимального уровня (**1,5 л.**), и установите обратно. Для правильной работы прибора, вставляйте резервуар до отказа, **рис. 5**.

Резервуар можно наполнять и через верхнее отверстие, подняв крышку резервуара (**I**), **рис. 4**.

- Подключите прибор к электросети.
- Включите кнопку питания (**5**) **рис. 2**; индикатор (**1**) загорится, а индикатор температуры (**2**) начнет мигать, пока не будет достигнута необходимая температура.

Опустите переключатель воды/пара (**рис. 3 - F**), и, одновременно нажмите кнопку заваривания (**6**), выпустив немного воздуха или воды.

Налейте одну полную чашку воды.

Поднимите переключатель воды/пара (**F**) и остановите процесс заваривания, нажав кнопку (**6**).

ВАЖНО!: Эту операцию рекомендуется выполнять всякий раз, когда кофеварка не использовалась в течение нескольких дней.

При ежедневном использовании поднимите крышку резервуара (**I**) и залейте свежую воду через отверстие (**рис. 4**).

- Засыпьте кофе в резервуар для зерен (**D**), максимум 230 гр. **рис. 6**.
В зависимости от предпочтений можно выбирать степень помола кофе. Для изменения степени помола, нажмите блокировочную кнопку (**B**) и поверните кофемолку по или против часовой стрелки, в соответствии с указаниями шкалы, **рис. 7**.

ЭТА ОПЕРАЦИЯ ДОЛЖНА ВЫПОЛНЯТЬСЯ ТОЛЬКО ПРИ ВЫКЛЮЧЕННОЙ КОФЕМОЛКЕ.

ВЫБОР УСТРОЙСТВА ПОДАЧИ МОЛОТОГО КОФЕ

Кофеварка снабжается двумя взаимозаменяемыми устройствами:

- 1) Устройство «непрерывного потока» (**M**), **рис. 1** для немедленного помола.
Нажмите кнопку (**M/a**), расположенную под отверстием. При этом фильтр должен быть вставлен в соответствующую вилку **рис. 8**.
- 2) «Раздаточно-измерительное устройство» (**N**), **рис. 9**. Нажмите выключатель (**8**), **рис. 2** и задержите, пока раздаточное устройство не наполнится молотым кофе, поверните один или два раза рычаг измерительного устройства, в зависимости от того, сколько чашек кофе вам нужно (фильтр должен находиться в вилке).
Чтобы снять устройство (**M**) или (**N**), потяните их на себя.

ПРИГОТОВЛЕНИЕ КОФЕ

Проверьте уровень воды в резервуаре (**H**).

Убедитесь, что резервуар для воды установлен правильно. Отмерьте кофе в фильтр **рис. 8** с выбранным устройством подачи и слегка уплотните его **рис. 10**. Слегка затяните фильтродержатель, проверяя надежность его закрепления **рис. 14**.

Если молотого кофе в фильтре слишком много, поворот фильтродержателя может быть затруднен, и при повороте ручки фильтра кофе будет протекать. Прибор готов к работе после того как индикатор (**2**) **рис. 2** перестанет мигать и останется гореть.

Нажмите кнопку заваривания (**6**). Для прекращения подачи кофе, нажмите кнопку (**6**) еще раз.

Максимальная порция одной чашки составляет 50 мл.

Примечание: так же как и при работе с промышленными кофеварками, запрещается снимать фильтр при включенной подаче кофе; после приготовления кофе постепенно ослабьте фильтр, поворачивая его по часовой стрелке.

Система ARIETE Thermocream® специально приспособлена для потребительских нужд, и состоит из двух компонентов: фильтра Thermocream® (**U**) с одним сливным отверстием (**рис. 13**), необходимым для формирования пены, и пластмассового диска Thermocream® (**W**) с силиконовым кольцом (**V**).

Регулярная очистка фильтра (**U**) гарантирует долговременность его работы.



ПРИГОТОВЛЕНИЕ КАПУЧЧИНО

Примечание: перед использованием MAXI CAPPUCCINO, убедитесь, что фильтродержатель отсоединен.

Для приготовления капуччино или горячего шоколада, либо просто для подогревания любого напитка, нажмите кнопку подачи пара (7), **рис. 2**.

Индикатор (2) погаснет, а индикатор (3) кнопки подачи пара начнет мигать. Когда индикатор (3) перестанет мигать и останется гореть, прибор будет готов к подаче пара.

Поставив чашку под наконечник Maxi Cappuccino (0), **рис. 12**, опустите переключатель воды/пара (F), **рис. 3**.

За небольшим количеством воды из выпускного отверстия последует сильная струя пара.

Остановите подачу пара, подняв рычаг (F), **рис. 3**, установите под наконечник чашку со взбитыми сливками, снова откройте кран подачи пара, слегка опустив рычаг и погрузив наконечник глубоко в сливки: Через несколько секунд вы получите густую пену, поднимающуюся из чашки, **рис. 15**.

По завершении процесса, отключите пар повторным нажатием кнопки подачи пара (7). Индикатор пара (3) погаснет.

ПРИГОТОВЛЕНИЕ ЧАЯ И ОТВАРОВ

После выполнения операций, описанных в разделе ПОДГОТОВКА К РАБОТЕ, поместите чашку под трубку Maxi Cappuccino (0), опустите переключатель вода/пар (F) и одновременно нажмите кнопки кофе (6) и пар (7). Индикатор (2) погаснет, а индикатор (3) начнет мигать.

Через отверстие Maxi Cappuccino (0) начнет поступать вода.

Для прекращения подачи воды, нажмите кнопку кофе (6): индикатор (3) погаснет, а индикатор (2) останется гореть. Поднимите переключатель, прибор готов к повторному использованию.

ПОВТОРНОЕ ИСПОЛЬЗОВАНИЕ ДЛЯ ПРИГОТОВЛЕНИЯ КОФЕ

Для переключения с режима подачи пара на режим заварки кофе прибору необходимо дать остыть: нажмите кнопку приготовления кофе (6) и слейте, по меньшей мере, одну полную чашку воды через фильтродержатель.

Дождитесь пока индикатор температуры (2) не погаснет. Прибор готов для приготовления кофе.

ПОЛЕЗНЫЕ СОВЕТЫ ПО ПРИГОТОВЛЕНИЮ ЭСПРЕССО

Молотый кофе в фильтродержателе следует слегка уплотнить.

Крепость кофе зависит от степени его помола, его количества в фильтродержателе и уплотнения.

Для разлития кофе по чашкам требуется всего несколько секунд. Увеличение этого времени означает, что помол слишком мелкий или кофе чрезмерно уплотнен.

РЕГУЛЯРНАЯ ЧИСТКА

ПРЕДУПРЕЖДЕНИЕ: все описанные ниже операции по чистке должны выполняться при выключенном из сети приборе.

Чистка фильтра.

Проверьте все внутренние отверстия, если они засорены, прочистите их небольшой щеткой.

Проверьте отверстие под фильтром, если оно засорено, прочистите его (**рис. 13**), а затем пропустите через чистый фильтродержатель кипяток.

Фильтр (**U**) рекомендуется тщательно чистить каждые 3 месяца. Для чистки используйте салфетки ARIETE, доступные в ближайшем сервисном центре, и следуйте инструкциям на упаковке.

Чистка крепления фильтродержателя.

Со временем, на креплении фильтродержателя накапливаются остатки кофе. Удалить их можно при помощи зубочистки, губки, либо промывкой водой.

Чистка устройства MAXI CAPPUCCINO.

Во избежание ожогов, эту операцию необходимо выполнять после того, как хромированная трубка уже достаточно остыла. Выверните устройство (**O**) из трубки и промойте проточной водой.

Трубку можно чистить неабразивной тканью.

Вверните устройство обратно до отказа.

При необходимости, прочистите отверстие для выхода пара чем-нибудь острым. Всякий раз после пользования кофеваркой в течение нескольких секунд выпустите пар для профилактики.

Чистка резервуара.

Периодически чистите внутреннюю поверхность резервуара губкой или влажной тканью.

ЧИСТКА ОТ НАКИПИ

Кофеварка специально сделана так, чтобы не допускать образования известкового налета. Однако во избежание сбоев в работе прибора при частом использовании жесткой воды резервуар можно периодически очищать от накипи.

Для этого необходимо применять только специальные средства Ariete на основе лимонной кислоты (NOCAL).

Их можно приобрести в сервисном центре. Другие средства чистки от накипи, даже и на основе лимонной кислоты, могут содержать химические добавки, и способны повредить внутренние элементы. Фирма Ariete снимает с себя ответственность за повреждения, вызванные использованием подобных средств.

Для чистки кофеварки от накипи, следуйте указаниям на упаковке чистящего средства.

УСТРАНЕНИЕ НЕИСПРАВНОСТЕЙ

ПРОБЛЕМА	ПРИЧИНА	РЕШЕНИЕ
Кофеварка не подает кипяток для отваров.	Возможно в систему попал воздух и насос отключился.	Проверьте, чтобы резервуар был установлен правильно, а уровень воды превышал минимальное значение. Повторите действия, описанные в разделе «Подготовка к работе».
Кофеварка не подет пар.		Прочистите отверстие при помощи иглы. Убедитесь, что уровень воды в баке соответствует норме.
Кофе вытекает через края фильтрационного кольца.	Возможно в фильтродержатель помещено чрезмерное количество кофе, что не позволяет закрепить его соответствующим образом. На прокладке могли сохраниться остатки молотого кофе. Засорено выпускное отверстие фильтра.	Повторите операцию, поместив в фильтр соответствующее количество кофе. Очистите прокладку зубочисткой или губкой. Очистите фильтродержатель при помощи чистящих салфеток Ariete. Если проблема все равно остается, обратитесь в сервисный центр. Очистите засоренное отверстие фильтра иглой.

ПРОБЛЕМА	ПРИЧИНА	РЕШЕНИЕ
<p>Кофе не подается или течет слишком медленно.</p>	<p>Возможно, что недостаточный напор кофе зависит от слабой подачи воды из перфорированного диска фильтрационного кольца. Это может возникнуть после нескольких месяцев использования из-за известкового налета, засоряющего диск.</p> <p>Неправильно вставлен резервуар.</p> <p>Малое количество воды, и насос не способен ее прокачать.</p> <p>Кофе помолот слишком мелко или чрезмерно уплотнен.</p>	<p>Проверьте фильтр. Если отверстия засорились, очистите их при помощи небольшой щетки или подходящего инструмента. Дайте кипятку стечь через фильтр для растворения или удаления возможных остатков кофе или примесей. Для получения наилучших результатов, используйте салфетки COFFEE CLEAN, следуя инструкции на упаковке.</p> <p>Установите резервуар, проталкивая его до отказа. Заполните резервуар. Запустите кофеварку без фильтрационного кольца, чтобы вода промыла отверстия.</p> <p>Если вода по-прежнему проходит через отверстия неравномерно, обратитесь в сервисный центр.</p> <p>Попробуйте использовать более грубый помол. Уплотняйте кофе с меньшим давлением.</p>
<p>Кофе получается водянистым и холодным.</p>	<p>Слишком грубый помол.</p>	<p>Для получения более концентрированного и горячего кофе используйте более мелкий помол.</p> <p>В любом случае, эта проблема легко решается, благодаря системе Thermoseam[®], всегда гарантирующей горячий кофе с обильной пеной, даже с грубым помолом.</p>