

# ХОЛОДИЛЬНИКИ

2015



Покупатель выбирает....



Дизайн и эргономика

Длительное хранение

Надёжность

# Дизайн и эргономика

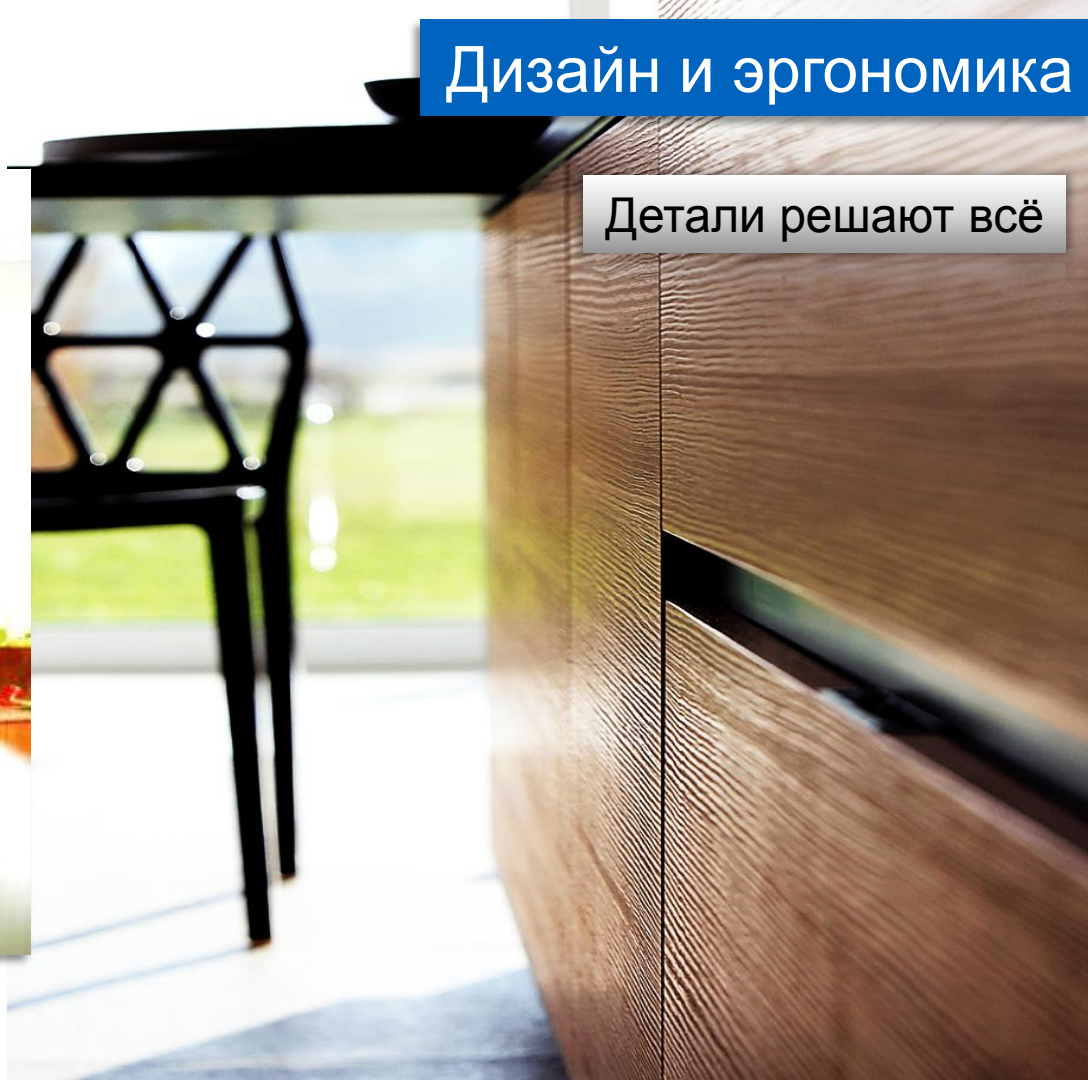

Детали решают всё



**Combi**

**200 см**

260л/106л

235л/128л

**185 см**

233л/106л

235л/104л

195л/142л

**175 см**

189л/106л

**167 см**

195л/104л

**Double  
Door**

**185 см**

255л/76л

**175 см**

224л/74л

**167 см**

247л/53л

**145 см**

196л/53л



11 комбинаций размеров и объёмов



Высота  
85 см

Объём  
108л/14л



Полноценный холодильник

В КОМПАКТНОМ ИСПОЛНЕНИИ



Combi

200 см

235л/128л

185 см

235л/104л

167 см

195л/104л

150 см

191л/72л

Double  
Door

167 см

245л/53л

145 см

196л/53л



Single Door

167 см  
268л/35

л

125 см  
197л/28

л

Freezer

167 см

271л

237л

100 см

142 л



11 комбинаций размеров и объёмов



**Высота**  
200 см  
187,5 см

**Объём**  
256л/100л  
226л/100л

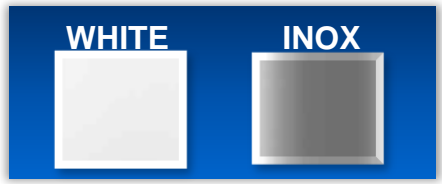

Большой объём и выразительный дизайн



Выразительный



Технологичный



Умный и эффективный



**TRILOGIC**

190 см

296л/123 л

**WHITE**

**INOX**



Огромный объём в эргономичных формах



Встроенные ручки двух типов

Перенавешиваемые двери

Практично и удобно



Металлические ручки

Покрытие «Anti Finger Print»

Возможность перенавешивания





До 12 уровней установки полок  
Более прочная конструкция стенок  
Правильное распределение нагрузки



Эксклюзивная надёжность



Прозрачные материалы

Easy Flex Balconies (до 4 шт.)

Двойной или одинарный овощной ящик

Гладкая внутренняя поверхность

Удобство использования

Простота ухода



# TWIN LIGHT



Фронтальное размещение

Прозрачный плафон = две лампы

Максимум света - в любых условиях

ICON

Освещение

# CLASSIC LIGHT

Классическое освещение

Одна лампа = Прозрачный плафон

Видно всё – более 20 лет практики





Flexy  
shelf

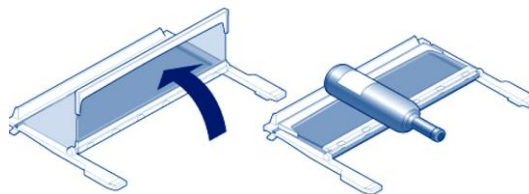

Складная стеклянная полка

Простое использование

Больше объёма

Новая полка для бутылок

Подвижность и рациональность

Максимальная вместимость – 2 x 0,75л

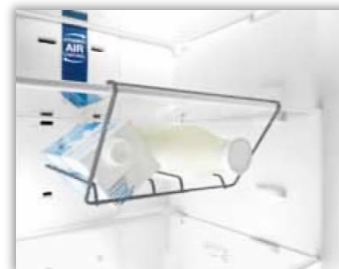



Самый используемый ящик

Доступ без извлечения

Удобно и надёжно



Дополнительный объём

Два кармана для вкусного

Максимальная рациональность



Ice<sup>3</sup>

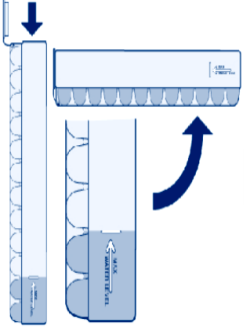

Создание и хранение льда

Простое использование

Не занимает места

Твёрдое закалённое стекло

Максимальная нагрузка – до 150 кг

Единый поставщик – SCHOTT Glass

**SCHOTT**  
glass made of ideas



Нагрузка до 45 кг

Новая форма обрамления

Удерживает до 200 мл жидкости

Прозрачность и безопасность



При производстве любой модели

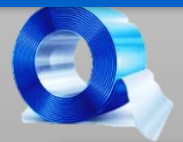

Только сталь



Полимерные краски



Автоматический контроль

- WHITE 
- SILVER 
- INOX 
- TIC 

4 цвета на основе 3 технологий



# Длительное хранение

Технологии



Static

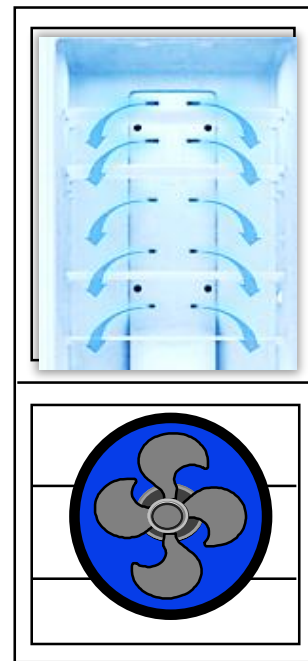
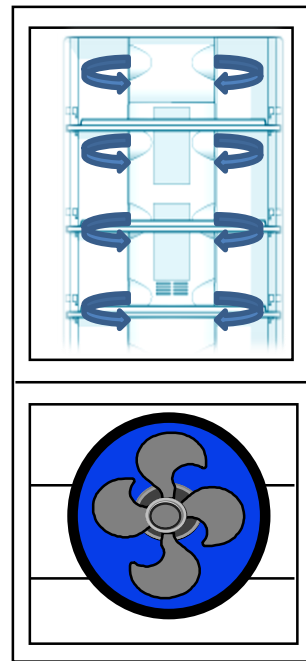
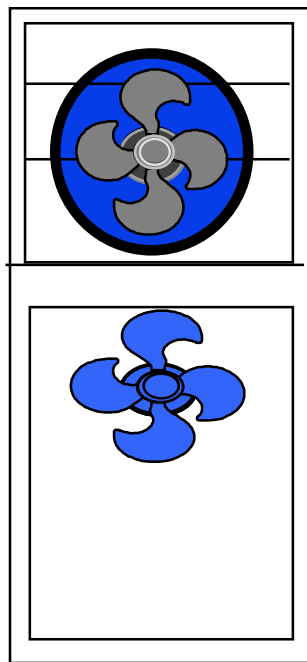
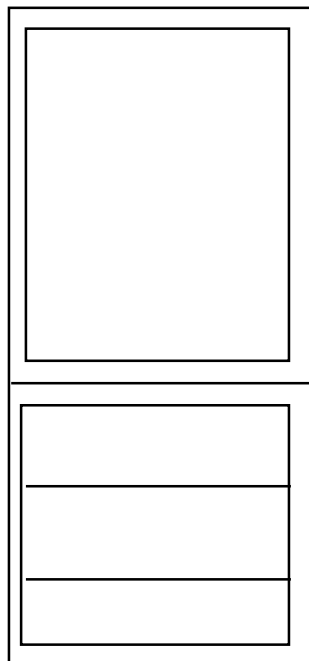

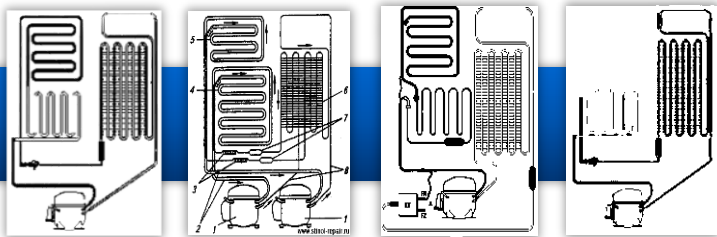

Любая система охлаждения  
Максимум результата  
Надёжно

- De Frost
- Global AIR
- Full No Frost
- AIR
- Active No Frost
- Dynamic Air Control



1 компрессор



2 компрессора



Embraco



ACC



jiaxieta

Открытый конденсатор

Правильный теплообмен

Реальное соответствие классу

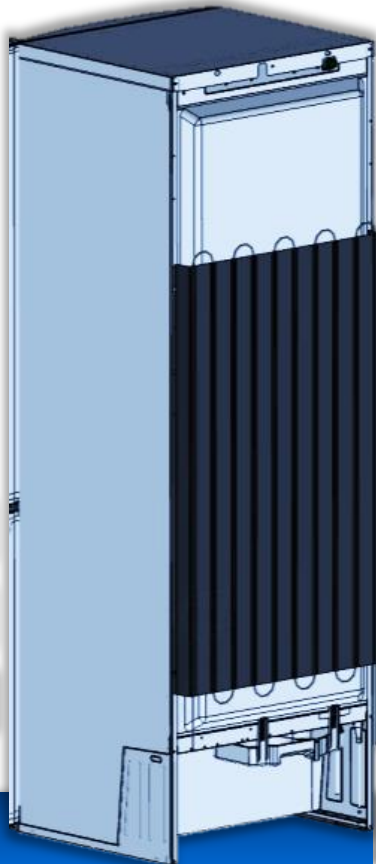

**СОВЕРШЕННЫЕ И УНИВЕРСАЛЬНЫЕ РЕШЕНИЯ**

# Длительное хранение



Самая популярная в мире

Применяется с 1918 года

100% доступность

Естественные условия хранения

Эффективно и просто

1 или 2 компрессора

ПРИВЫЧНО И ДОСТУПНО

De Frost

Статика

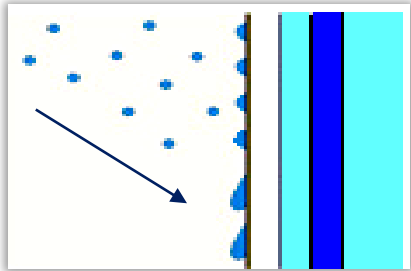

во время работы компрессора

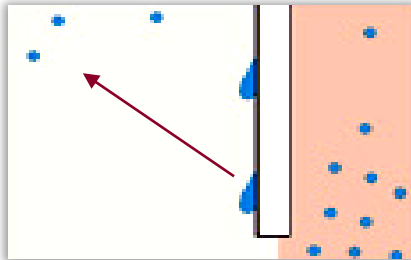

во время отключения компрессора

# Длительное хранение



Холодильная камера – Active AIR

Морозильная камера – No Frost

Один компрессор

## Преимущества двух технологий

Без инея в морозильном отделении

Без осушения в холодильном

## Эффективность класса А и А+

Ощутимая экономия энергии

Один компрессор

## Лучшие условия хранения

Сочетание преимуществ

## ИДЕАЛЬНАЯ СОВМЕСТИМОСТЬ



Длительное хранение

DYNAMIC AIR CONTROL



Усовершенствованная система

Постоянная влажность 40%

Автоматический контроль

Холод на каждый уровень

Одинаковые условия

Длительное хранение

НОВАЯ ЭРА ДЛИТЕЛЬНОГО ХРАНЕНИЯ



## Новая колонна Multiflow

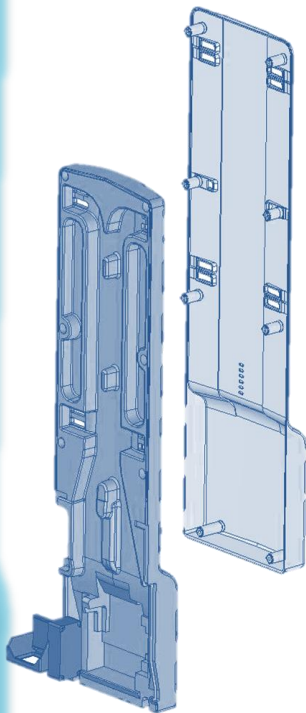

УЛУЧШЕННАЯ ЦИРКУЛЯЦИЯ  
ВОЗДУХА  
В РЕЗУЛЬТАТЕ МОДЕРНИЗАЦИИ  
ПЕРЕГОРОДОК И ВПУСКНЫХ  
ОТВЕРСТИЙ

РАВНОМЕРНОЕ РАСПРЕДЕЛЕНИЕ  
ТЕМПЕРАТУРЫ ВО ВСЕМ  
ХОЛОДИЛЬНИКЕ - ОПТИМИЗАЦИЯ  
ВОЗДУШНЫХ ПОТОКОВ

УТОЛЩЕНИЕ ВСПЕНЕННОЙ ЧАСТИ  
ДЛЯ ЛУЧШЕЙ ИЗОЛЯЦИИ ПРИ  
НЕИЗМЕННЫХ ОБЪЕМАХ

СТАБИЛЬНАЯ ТЕМПЕРАТУРА В  
ХОЛОДИЛЬНОЙ КАМЕРЕ  
НЕЗАВИСИМО ОТ КОЛИЧЕСТВА  
ОТКРЫТИЙ ДВЕРЦЫ



## ИДЕАЛЬНАЯ ТЕМПЕРАТУРА И ВЛАЖНОСТЬ



Новое поколение Full No Frost

Один вентилятор = два отделения

Максимальная мощность потока воздуха

Радиальный вентилятор

Меньше сопротивление воздуха

Выше мощность распределения воздуха

Уровень шума

41 дБа  
(-2 дБА)



## ИДЕАЛЬНАЯ АТМОСФЕРА

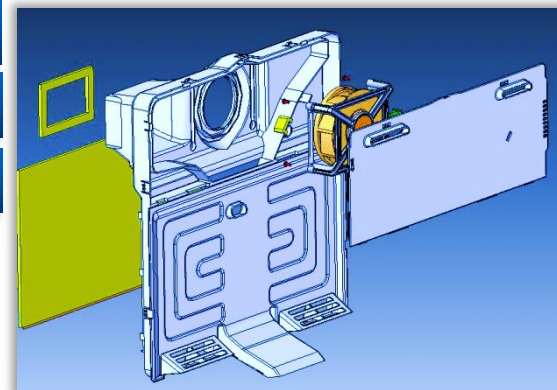
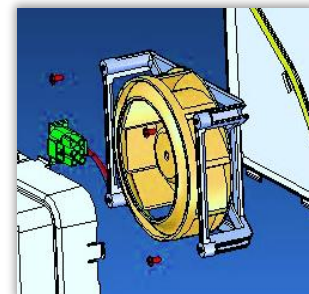





**Механическая система:**  
- Технология с 1821 г  
- Применяется с 1918

## Просто и привычно

1 дополнительная функция



**Super Freeze**



**Электронно-мех-кая система:**  
- Технология с 1950 г  
- Применяется с 1968 г

## Привычно и точно

до 3 дополнительных функций



**Super Cool**



**Super Freeze**



**Vacation**



**Электронная система:**  
- Технология с 1950 г  
- Применяется с 1968 г

## Наглядно и точно

До 5 дополнительных функций



**Super Cool**



**Super Freeze**



**Vacation**



**Ice Party**

# МАКСИМАЛЬНАЯ ФУНКЦИОНАЛЬНОСТЬ

# Длительное хранение

# ЭЛЕКТРОННЫЙ КОНТРОЛЬ

Кнопочный MID Display



PRIME



Poland

Сенсорный TOUCH Display\*



Full



Hybrid

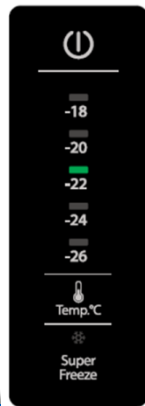

ICON



Russia

Максимум наглядности

Реальное отображение температур

Востребованные функции (2 или 1)

Скрытое размещение электроники

Надёжность и защита





Программа быстрого охлаждения

Увеличивает срок хранения

100% автоматическая

## Super Cool



## Super Freeze



Автоматическая программа заморозки

Сохраняет вкус и состав продукта

Быстро и правильно





Программа охлаждения напитков

В верхнем ящике морозилки

+4°C за 15 минут

## Ice Party



## Vacation



Программа ультра-экономичной работы

+12°C/-18°C - автоматически ∞

Мы работаем – Вы отдыхаете



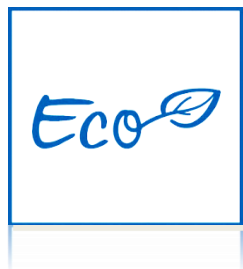

ECO – автоматический режим

Идеальные условия хранения

Минимум расходов

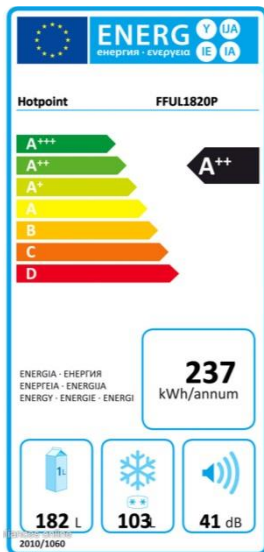

Главный показатель

Наивысшая эффективность

Тестовый режим (классификация)



Длительное хранение

Trilogic

ЭЛЕКТРОННЫЙ КОНТРОЛЬ

FlexyT°Zone

-18°  
+4°

От +4°C до -18°C

Управление одним регулятором

Верхнее выдвижное отделение

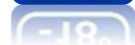

Изолированная среда

Автоматический контроль температур ∞

Любые продукты: от овощей до мороженого

# Длительное хранение

Trilogic

УНИВЕРСАЛЬНЫЕ  
АКСЕССУАРЫ

Humidity  
Regulation  
System



Инновационная система

Фильтр мембранного типа

Элементарная регулировка влажности



Оптимальная влажность

В прямой зависимости от продукта

Максимальная длительность хранения

# Длительное хранение

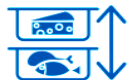

Flex  
Cool  
Box  
Box  
Cool

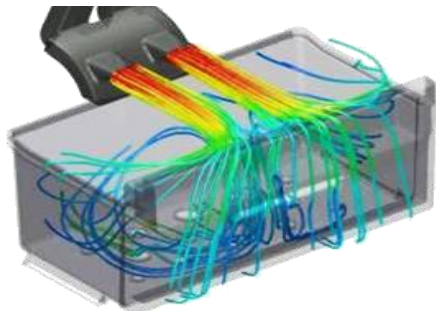

Объем контейнера: от 9 до 15 л

Постоянная температура

Любое место установки

# УНИВЕРСАЛЬНЫЕ АКСЕССУАРЫ





Длительное хранение

# MINI FREEZY

УНИВЕРСАЛЬНЫЕ  
АКСЕССУАРЫ

Постоянная температура = - 30°C

Мгновенная заморозка

Для любых продуктов



Надёжность

Глобальная проверка

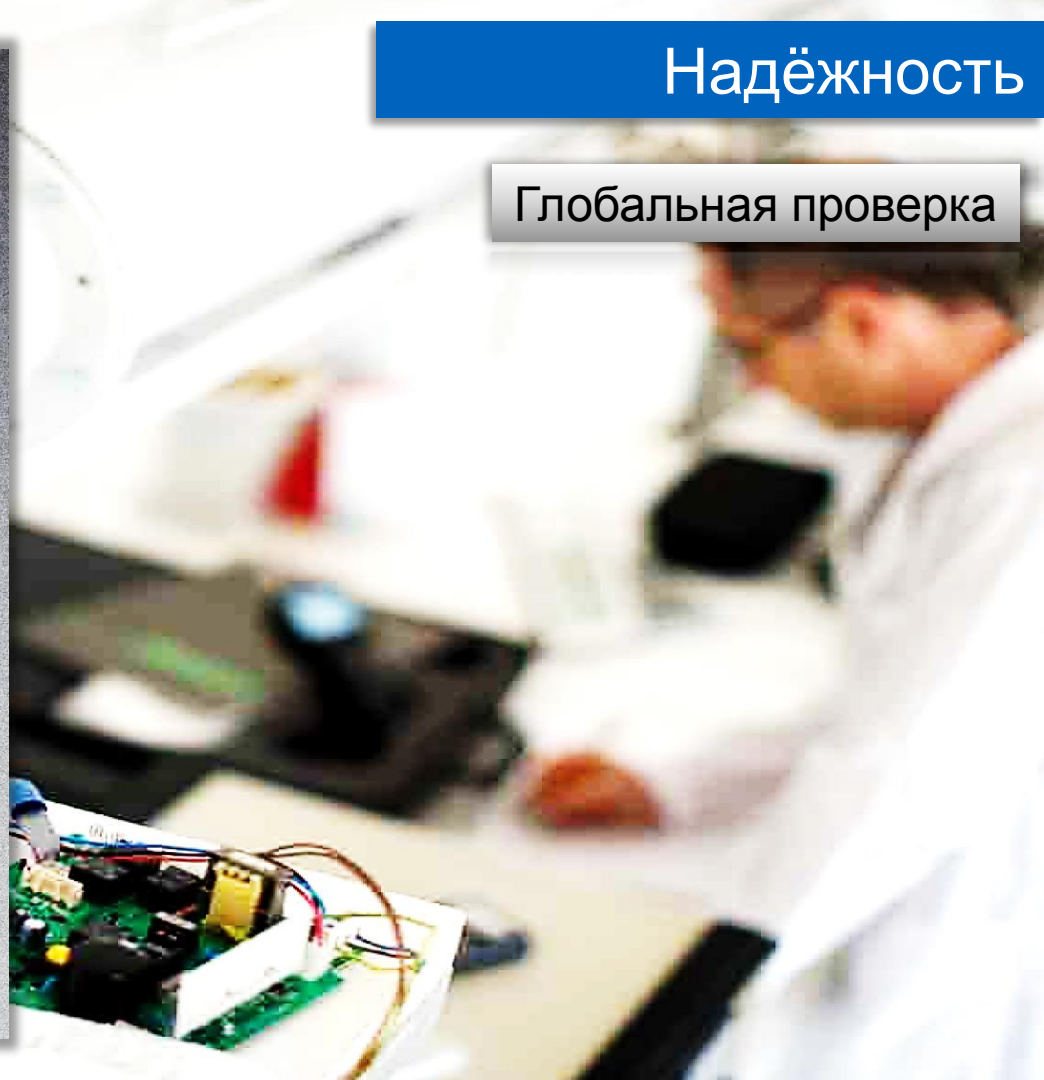



100% контроль качества на линии

Отслеживание всех производственных параметров

Функциональное тестирование 100% выпускаемой продукции

Статический контроль качества

Полноценные испытания на надёжность

Еженедельный аудит складского хранения





SN	N	ST	T
SUB – NORMAL	NORMAL	SUB – TROPIC	
TROPICAL			
10 – 32 C	16 – 32 C	18 – 38 C	18 - 43

Климатический класс

Рекомендуемые условия

Максимум эффективности

Увеличивает срок службы

# Food Security



Электронная система управления

Автоматическая базовая функция

Круглосуточно

Звуковая и визуальная сигнализация

Отслеживание внештатных ситуаций

Контроль всех условий



Тихая работа



PC  $\leq 46$  дБ

1 компрессор – 38 дБа

2 компрессора – 42 дБа

No Frost, Global Air – 41 дБа



NF 2013 – 39 дБа



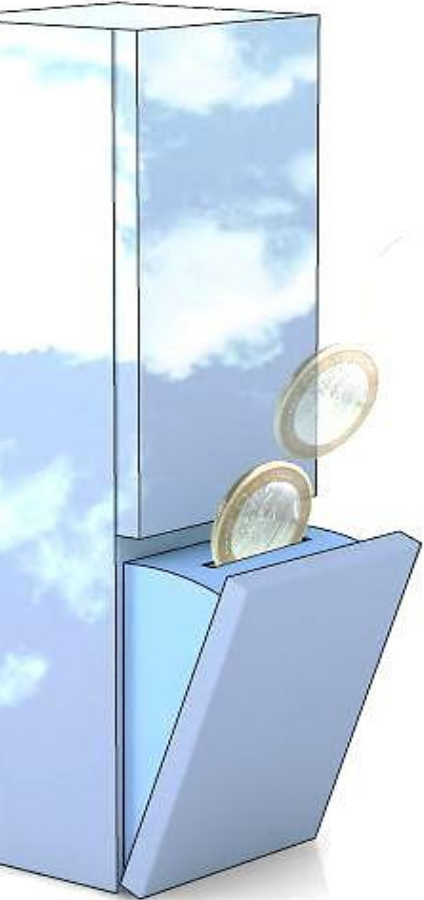

Международное качество комплектующих

**ROHS**

Лучший на планете хладагент

**R 600 A**

Новый уровень экономии

**A**

**A<sup>+</sup>**

**A<sup>++</sup>**

# РЕЗУЛЬТАТ

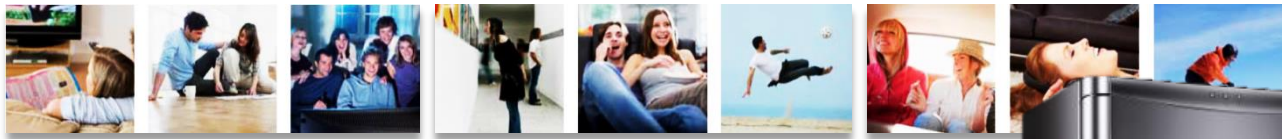

TABLE TOP

BASIC

ШИРОЧАЙШИЙ

ВЫБОР

PRIME

ICON

ВОЗМОЖНОСТЕЙ

TRILOGIC





# НАШИ ЦЕННОСТИ

$$\text{€} = \frac{1}{\text{TIME} + \text{EFFORT}}$$



## ПРОСТО

Лаконичные формы  
Функциональный дизайн  
Элементарное использование



## РАЗУМНО

Точнейшие технологии  
Все нужные функции  
Максимум надёжности



## ДОСТУПНО

Идеальное предложение  
Удобное управление  
Для большинства

NEW

# GRAFFITI

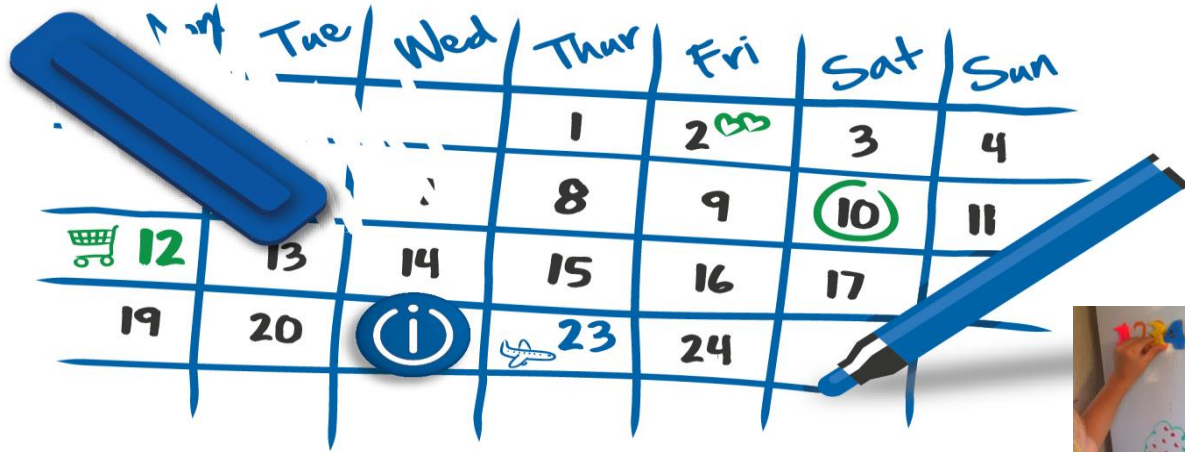
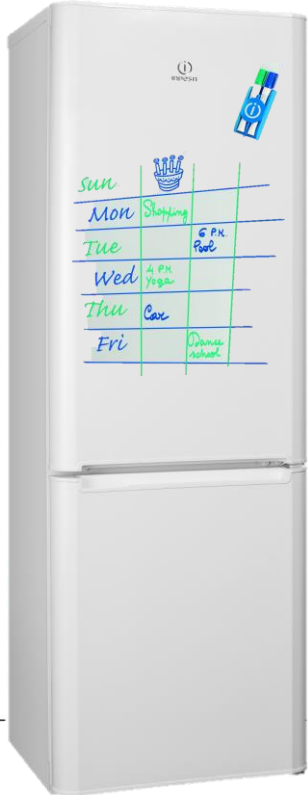

NEW

# GRAFFITI



# BIA 18 NF G



- Система охлаждения Dynamic Air Control
- 1 компрессор
- Независимое регулирование отделений
- Специальные функции: Super Freeze
- Система циркуляции воздуха Multiflow
- Зона сохранения свежести Flex Cool Box
- 2 ящика для хранения овощей и фруктов
- Подставка для яиц, контейнер для льда
- Фиксатор для бутылок
- Фломастеры (синий и зеленый)
- Класс энергопотребления - A
- Потребление электроэнергии в сутки (кВт/24ч) - 1,00
- Полезный объем холодильника (л) - 303
- Полезный объем холодильного отделения (л) - 228
- Полезный объем морозильного отделения (л) - 75
- Возможность замораживания (кг/24ч) - 3
- Время сохранения температуры без электроэнергии (ч) - 13
- Климатический класс - SN-ST
- Размеры (ВхШхГ) (см) - 185x60x63
- Цвет – белый Graffiti

# Расшифровка маркировок



# Расшифровка маркировок



# Расшифровка маркировок



# Расшифровка маркировок

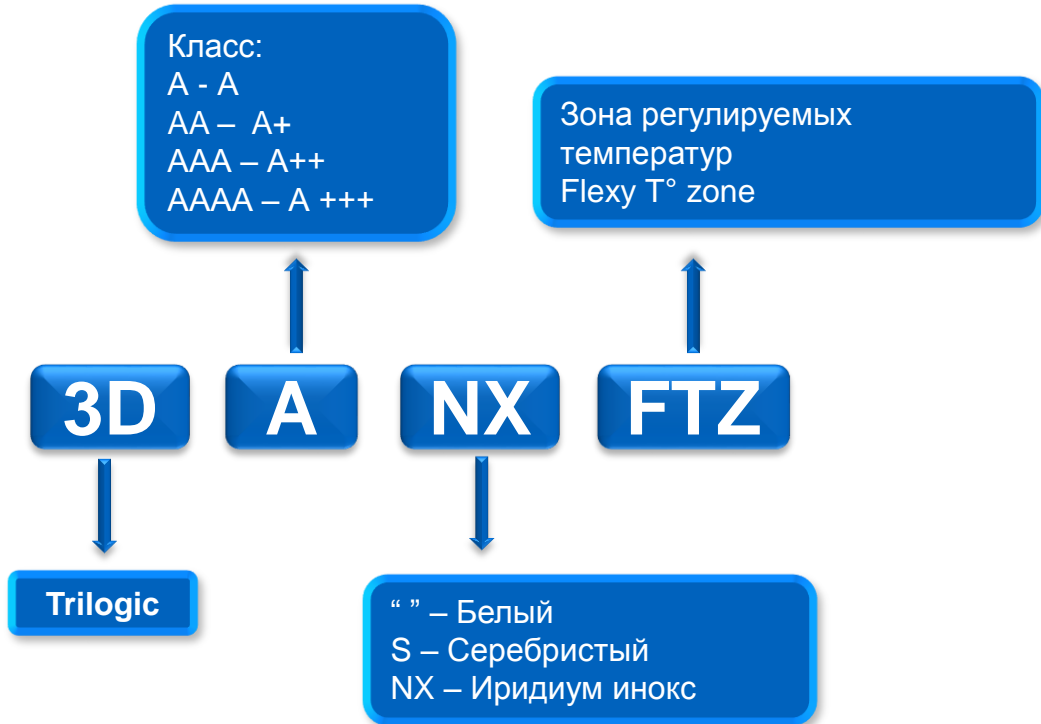



# Новые холодильники Indesit No Frost

Старт производства: май

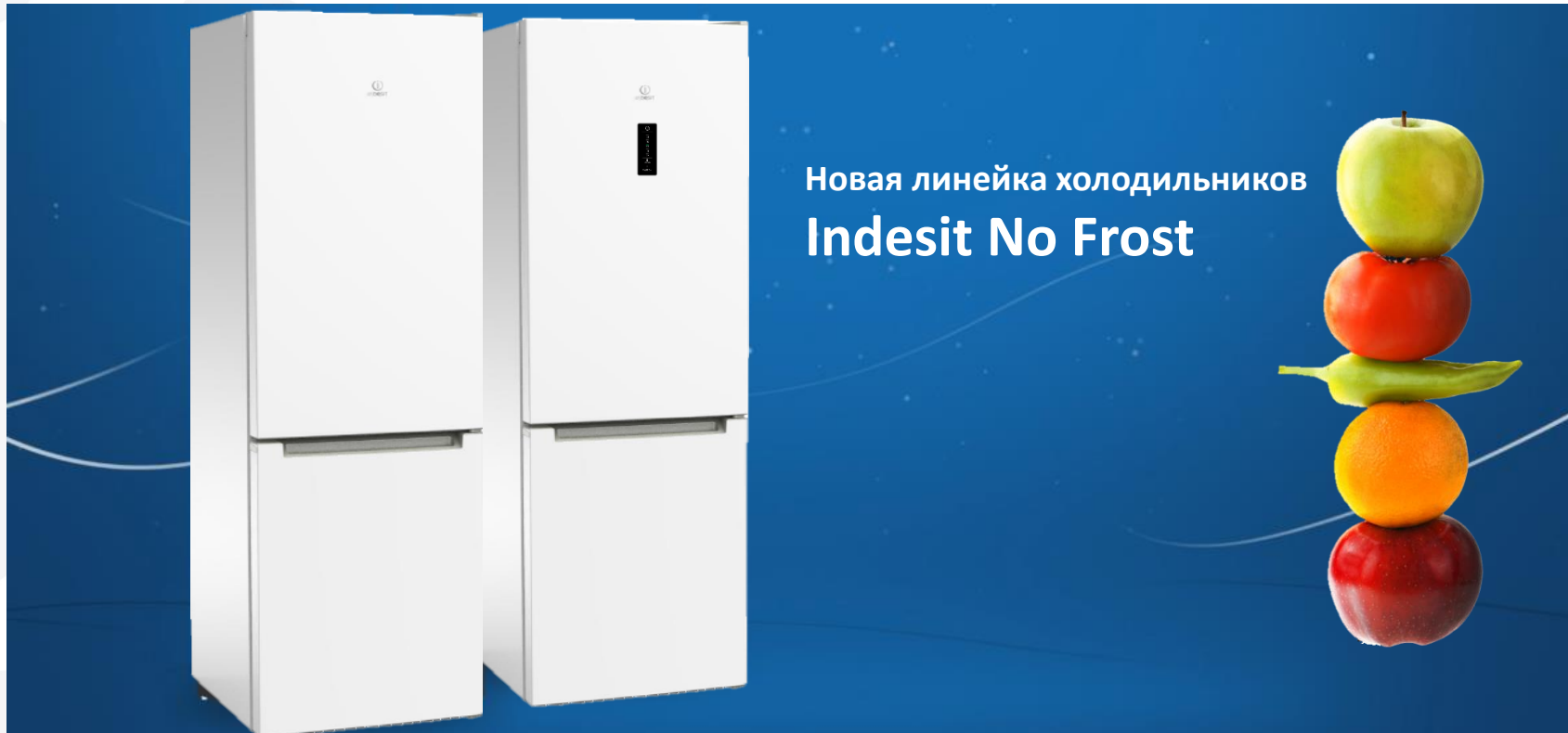

Новая линейка холодильников  
**Indesit No Frost**

# Новые холодильники Indesit No Frost

## Новая система охлаждения



Акцент на температуре в холодильной камере

Холодный воздух поступает из морозильной камеры в холодильную.

В период стоянки компрессора холодный воздух опускается вниз, а теплый поднимается вверх – равномерное распределение температуры

Новшество: перенос терморегулятора в холодильную камеру – гарантирует равномерную температуру в холодильной камере

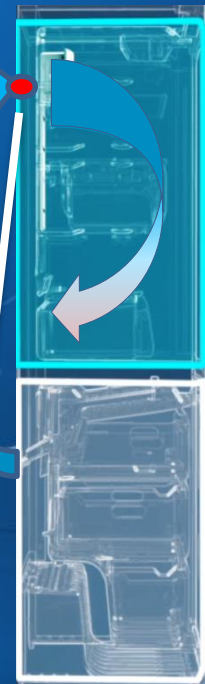
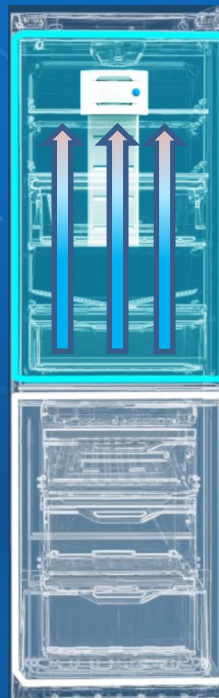

Колба термостата

# Новые холодильники Indesit No Frost

Новый внешний дизайн



Строгий современный дизайн

Сплошная дверь без пластиковой окантовки

Новая интегрированная ручка

Новая эргономичная внешняя ручка



# Новые холодильники Indesit No Frost

Контроль температуры



## 3 уровня панели управления

Механический контроль

Дисплей с контролем холодильной камеры и функцией Push&Cool

Новый сенсорный дисплей с отдельным контролем температуры и функциями Push&Cool и Push&Freeze



# Новые холодильники Indesit No Frost

Зона свежести FLEXI USE BOX



nearly

0°

## FLEXI USE BOX

Всегда правильная температура



↑ ВЕРХНЯЯ ПОЗИЦИЯ ↑

Для мяса, рыбы и морепродуктов



↓ НИЖНЯЯ ПОЗИЦИЯ ↓

Для фруктов и овощей

nearly  
5°



# Новые холодильники Indesit No Frost MULTI TASK ZONE

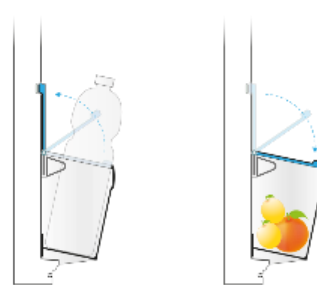

## MULTI TASK ZONE

Специальный формат  
балкона для хранения  
больших бутылок или  
фруктов



# Новые холодильники Indesit No Frost

Новый внутренний дизайн: улучшенный Touch&Feel, функциональность в организации пространства



**Функциональность  
организации пространства**

Простота доступа  
благодаря выдвиганию  
полок

Легкость выдвигения  
ящиков



# Новые холодильники Indesit No Frost

Новый внутренний дизайн: улучшенный Touch&Feel, функциональность в организации пространства

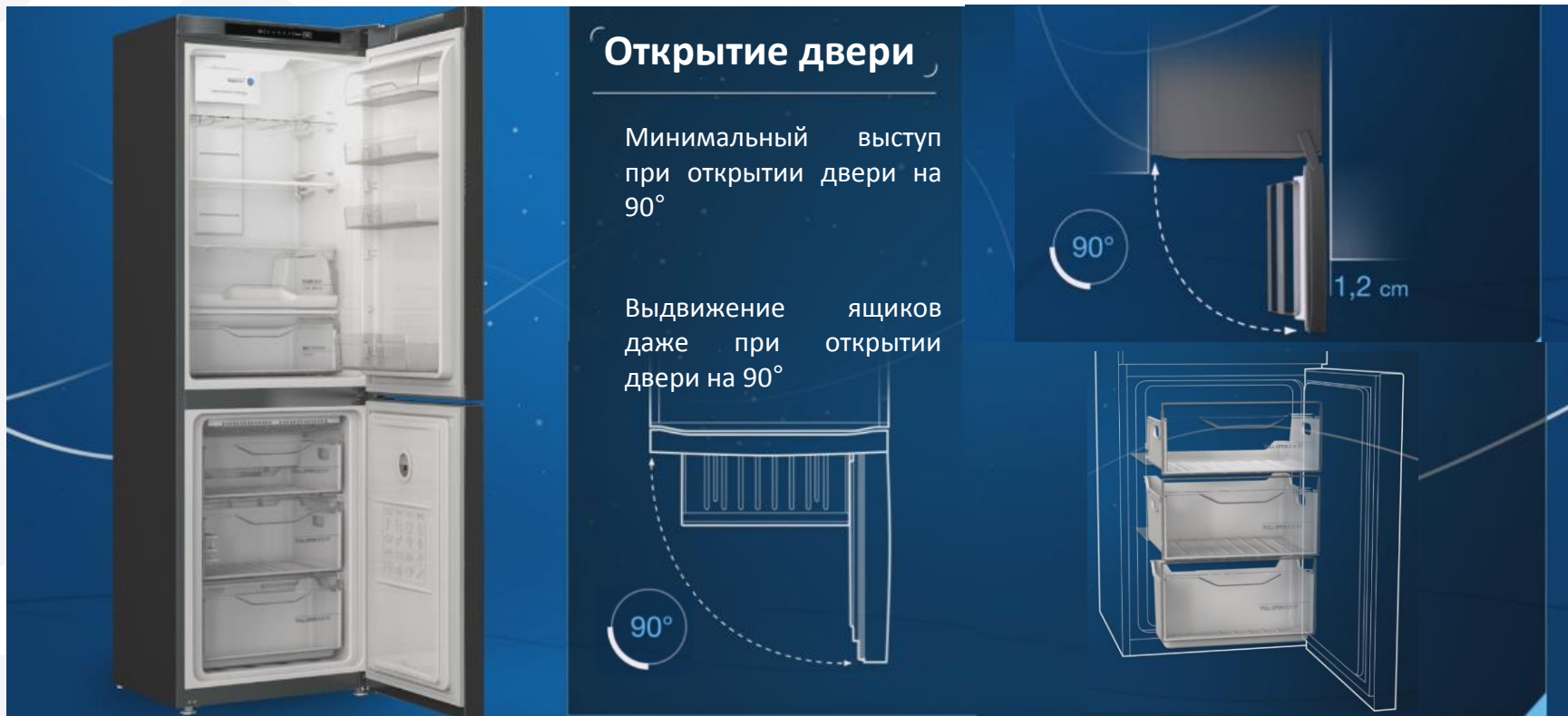



# Новые холодильники Indesit No Frost

Модели с механическим контролем температуры

4



Механический контроль

Эргономичная  
интегрированная ручка

Обновленная система  
освещения



# Новые холодильники Indesit No Frost

Модели с электронным контролем температуры

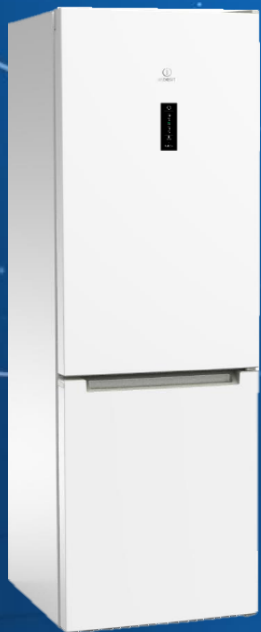

## Модели с электронным контролем температуры

Дисплей с контролем холодильной камеры и функцией Push&Cool

Эргономичная интегрированная ручка

Обновленная система освещения

Зона свежести FLEXI USE BOX\*

MULTI TASK ZONE\*

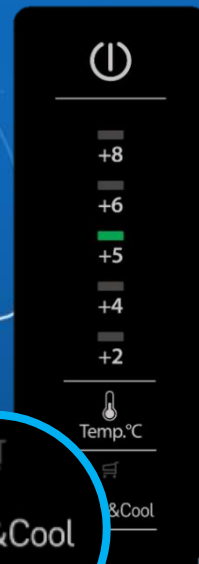

\* не во всех моделях

# Новые холодильники Indesit No Frost

Модели с электронным контролем температуры



## Модели с электронным контролем температуры

Дисплей с контролем холодильной камеры и функциями Push&Cool, Push&Freeze

Структура двери с многофункциональными отделениями

Эргономичная внешняя ручка

Обновленная система освещения, встроенная в колонну

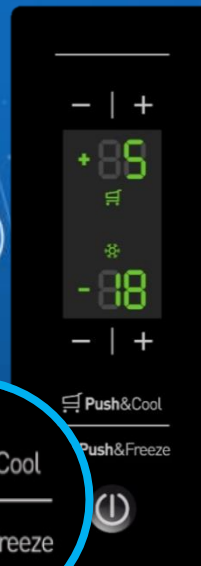

\* не во всех моделях

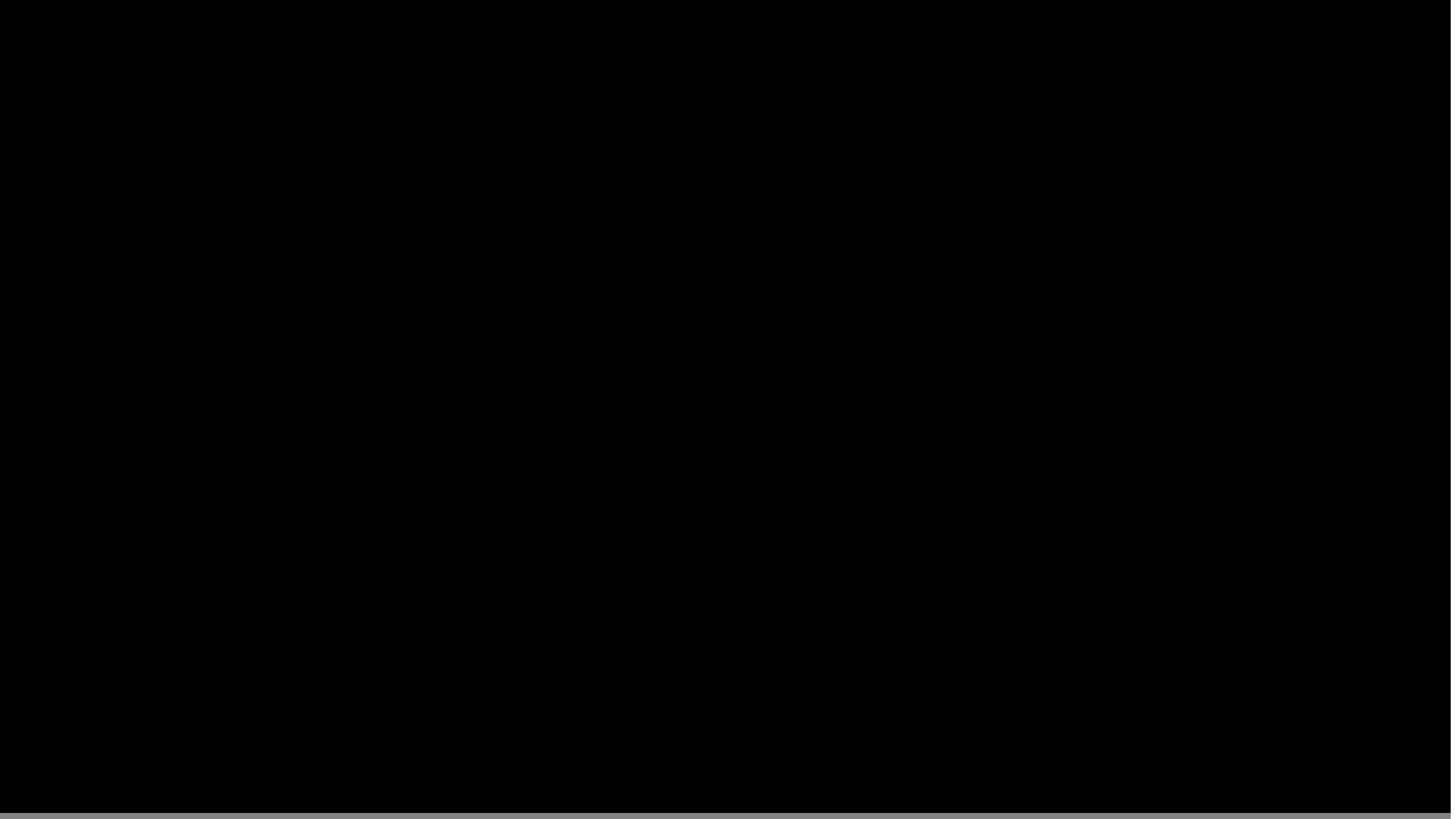

# Новые холодильники Indesit No Frost

Цели на 2015 год

1

**Рост доли Indesit в категории No Frost**

2

**Увеличение продаж моделей с дисплеем**

3

**Лидерство в сегментах 23-25 тысяч рублей в No Frost**

ВОПРОСЫ ?





Спасибо  
за внимание !