

Inca Lux

INDICE

IT

CONSIGLI E SUGGERIMENTI.....	4
CARATTERISTICHE.....	10
INSTALLAZIONE	11
USO	14
MANUTENZIONE	15

Caro Cliente

Gentile Signora, Caro Signore,

la ringraziamo per avere scelto una Cappa Faber, marchio di prestigio, sinonimo di qualità e sicurezza e ci auguriamo che l'utilizzo di questo Apparecchio soddisfi appieno le sue aspettative.

Se seguirà con cura le raccomandazioni contenute in questo Libretto Istruzioni, la sua Cappa si manterrà efficiente nel tempo e le consentirà di ottenere costantemente le migliori prestazioni.

Non esiti a contattarci per qualsiasi necessità: il nostro Servizio Clienti le sarà sempre vicino per darle tutta la collaborazione di cui avrà bisogno e per informarla anche sugli altri prodotti Faber per il trattamento dell'aria.

Sperando di poterla annoverare sempre tra i nostri clienti, con l'occasione ci è gradito porgerle i più cordiali saluti.

FABER SpA
Direzione Commerciale

CONSIGLI E SUGGERIMENTI

Il piacere di vivere in cucina comincia dall'aria che vi si respira. La funzione di una Cappa è quella di eliminare dalla cucina odori e fumi prodotti durante la cottura delle pietanze. Questo risultato dipende da alcuni semplici accorgimenti da tenere in considerazione sia al momento dell'installazione sia durante l'utilizzo dell'elettrodomestico.

Quelli che seguono sono alcuni suggerimenti che riteniamo utili per farle ottenere il meglio dalla sua Cappa, mantenerne nel tempo l'efficacia e garantire così nella sua cucina un'aria priva di odori fastidiosi: un' **Aria di Benessere**.

Sicurezza

La tutela della Sicurezza negli ambienti in cui sono installati Apparecchi di cottura o Impianti alimentati a gas, richiede che vengano rispettate le Norme ambientali che ne garantiscano l'idoneità, che l'installazione della Cappa sia eseguita a regola d'arte e che le sue funzioni vengano usate correttamente.

• Avvertenze

- A causa della complessità e del peso della Cappa si raccomanda che l'installazione venga effettuata da personale specializzato, rispettando tutte le prescrizioni delle Autorità competenti relative allo scarico dell'aria da evacuare.
- Il Produttore declina qualsiasi responsabilità per danni dovuti ad installazione non corretta o non conforme alle regole dell'arte.
- Non collegare la Cappa a condotti di scarico dei fumi prodotti da combustione (caldaie, caminetti, ecc.).
- La distanza minima di sicurezza tra il Piano di cottura e la Cappa deve essere di 650 mm. Non esiste un limite di altezza massima, ma in generale è consigliabile non superare i 750 mm, per garantire un'efficace cattura dei vapori.
- Verificare l'idoneità degli allacciamenti (efficienza condotti di scarico dei fumi, prese d'aria di ricambio, idoneità impianto elettrico, idoneità delle strutture di ancoraggio).
- Collegare la Cappa alla Rete interponendo un interruttore bipolare con apertura dei contatti di almeno 3 mm.
- Accertarsi che l'impianto elettrico domestico garantisca un corretto scarico a terra.
- Verificare che la tensione di Rete corrisponda a quella riportata nella targhetta posta all'interno della Cappa.

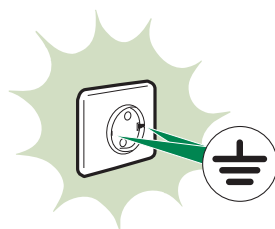
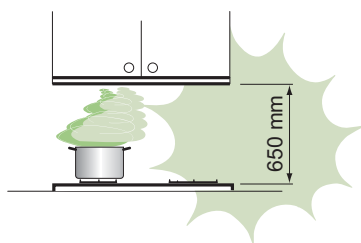
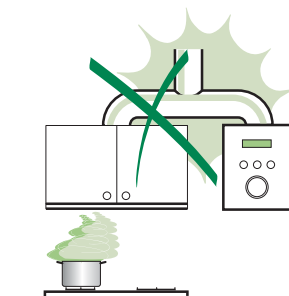

Condotti di scarico dei Fumi di cottura

La Cappa, in Versione Aspirante, elimina i Fumi e gli odori della cottura attraverso un Condotto di scarico diretto o una Canna fumaria dedicata. È necessario che per il buon funzionamento della Cappa lo scarico dei Fumi di cottura avvenga nel modo più diretto possibile.

• Avvertenze

- Collegare la Cappa al Condotto di scarico con tubazione di diametro pari o superiore a 120 mm (o di sezione equivalente nel caso si utilizzassero tubazioni rettangolari).
- Il percorso della tubazione deve essere il più breve possibile, limitando al massimo l'utilizzo di curve, gomiti e strozzature: tutti elementi che riducono l'efficacia della Cappa.
- La superficie interna della tubazione deve essere il più liscia possibile per evitare accumulo di detriti di scarico.
- Oltre alle classiche tubazioni esistenti in commercio, si possono adottare gli esclusivi **Accessori Estetici Faber per l'Uscita dell'Aria**: un sistema di tubazioni a sezione rettangolare facile da installare e che, se fatto correre sopra i pensili della cucina, rimane praticamente invisibile.

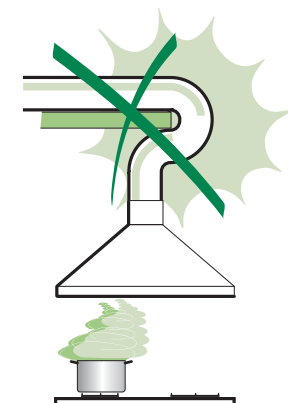

Aerazione dei locali: adeguarsi alla Normativa (Legge 46/90)

Una specifica legge tutela la corretta aerazione in cucina, la legge 46/90, che ha introdotto in Italia una serie di misure preventive a tutela della sicurezza negli ambienti ove siano installati apparecchi di cottura o impianti di riscaldamento alimentati a gas o altri combustibili.

Per la cucina la norma prevede che, laddove si utilizzino piani di cottura o impianti di riscaldamento alimentati a gas o altri combustibili, sia garantita la corretta aerazione della stanza:

- **Immissione di aria pulita:** occorre praticare, nella parte bassa della parete che comunica con l'esterno, un foro di ingresso avente lo scopo di far affluire aria ricca di ossigeno, indispensabile per una corretta combustione;
- **Uscita dell'aria viziata:** si può praticare un foro nella parte alta della parete che si affaccia all'esterno o servirsi di una canna fumaria dedicata esclusivamente a tale uso. In questi casi l'uscita dell'aria è libera. Con l'installazione di un dispositivo aspirante (es.cappa) viene garantito un ricambio periodico e costante dell'aria (uscita forzata).

CAPPA IN VERSIONE ASPIRANTE

È senz'altro la soluzione più efficace, sicura ed economica per la corretta aerazione della cucina, perché espelle all'esterno l'aria inquinata richiamando all'interno aria pulita.

• Avvertenze

- Nel caso in cui nella stanza vengano utilizzati sia la Cappa che Apparecchi non azionati da energia elettrica (ad esempio Apparecchi utilizzatori di gas), si deve provvedere ad una aerazione sufficiente dell'ambiente. Si evita in questo modo un ritorno di gas di scarico.
- Un uso proprio e senza rischi si ottiene quando la depressione massima del locale non supera 0,4 mbar.
- Se la cucina ne fosse sprovvista, praticare un'apertura nella parte bassa del locale che comunichi con l'esterno, per garantire il richiamo d'aria pulita. L'apertura deve avere un diametro di 100 mm (o sezione equivalente) nel caso il Piano di cottura fosse provvisto di dispositivo di sicurezza contro lo spegnimento accidentale della fiamma, 200 mm (o sezione equivalente) nel caso l'Apparecchio ne fosse sprovvisto (Legge 46/90).

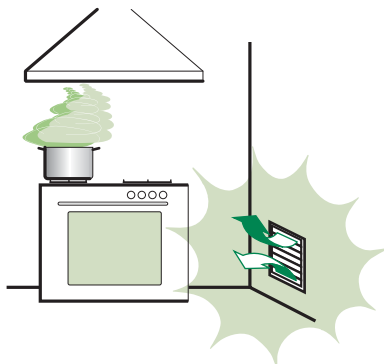

CAPPA IN VERSIONE FILTRANTE

Qualora non sia possibile espellere l'aria inquinata all'esterno si deve adottare la Cappa in Versione Filtrante che, attraverso il Filtro antiodore a Carbone attivo, depura l'aria aspirata e la reimmette nell'ambiente.

• Avvertenze

- Oltre all'apertura per il richiamo d'aria pulita dall'esterno, è necessario realizzare una seconda apertura nella parte alta del locale (munita di elettroaspiratore) per garantire un corretto ricambio dell'aria.
- Non ostruire le Griglie di uscita dell'aria riciclata della Cappa.

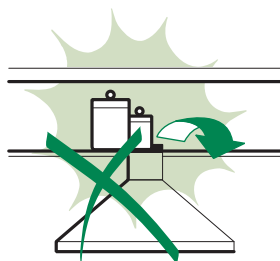

Uso

L'Uso corretto della Cappa garantisce: **Efficienza, Affidabilità e Sicurezza del prodotto, Risparmio energetico e Comfort per gli utilizzatori.**

• Avvertenze

- La Cappa è stata progettata esclusivamente per Uso domestico, per abbattere gli Odori della cucina.
- Non lasciare fiamme libere a forte intensità sotto la Cappa in funzione: togliendo le pentole, spegnere la fiamma o almeno, per brevi periodi e sotto sorveglianza, tenerla al minimo.
- Regolare sempre le fiamme in modo da evitare una evidente fuoriuscita laterale delle stesse rispetto al fondo delle pentole: si risparmia energia e si evitano pericolose concentrazioni di calore.
- Non fare mai uso improprio della Cappa (es. aspirazione di vapori aggressivi o sostanze tossiche).
- Non effettuare cucine al flambè sotto la cappa.
- Controllare le friggitorici durante l'Uso: l'olio surriscaldato potrebbe infiammarsi.
- Accendere la Cappa alla prima velocità qualche secondo prima dei fornelli. Questo semplice accorgimento permetterà all'Apparecchio di operare al meglio fin dall'inizio con bassi livelli di rumorosità e di consumo elettrico.
- La prima e seconda velocità dell'Aspiratore sono normalmente sufficienti per eliminare con efficacia gli odori prodotti durante la preparazione della maggior parte delle pietanze. In questo modo l'Apparecchio funziona più silenziosamente. Utilizzare la velocità più alta solo al momento della massima produzione di fumi e odori (fritture, cotture al vino, ecc.) e spegnere la Cappa dopo 5-10 min. dalla chiusura dei fornelli.
- Questo apparecchio non deve essere utilizzato da persone (bambini inclusi) con ridotte capacità psichiche, sensoriali o mentali, oppure da persone senza esperienza e conoscenza, a meno che non siano controllati o istruiti all'uso dell'apparecchio da persone responsabili della loro sicurezza.
- I bambini devono essere supervisionati per assicurarsi che non giochino con l'apparecchio.
- Le parti accessibili possono diventare molto calde se utilizzate con apparecchi di cottura.

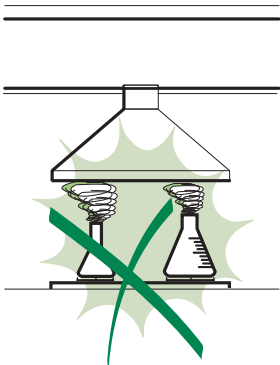
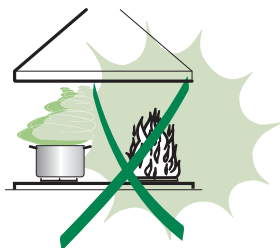

Manutenzione e Pulizia

Per avere una cappa sempre efficiente è fondamentale eseguire periodicamente la sua Manutenzione e Pulizia

• Avvertenze

- Prima di procedere a qualsiasi operazione di Manutenzione, scollegare la Cappa togliendo la spina elettrica o spegnendo l'interruttore generale.
- Effettuare una scrupolosa e tempestiva Manutenzione dei filtri secondo gli intervalli consigliati, o più frequentemente in caso di uso particolarmente gravoso (oltre le 4 ore giornaliere). I filtri otturati di grasso rilasciano cattivi odori e in più alimentano le fiamme in caso di incendio in cucina o di fiammate improvvise dal piano cottura.
- Non lasciare accumulare sporcizia all'interno o all'esterno della Cappa.
- Per la pulizia della scocca esterna della cappa non usare assolutamente prodotti acidi o basici o spugne abrasive.

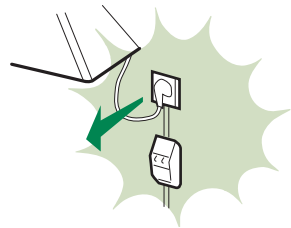

Manutenzione dei filtri

- I Filtri antigrasso trattengono le particelle grasse contenute nei Fumi di cottura e proteggono il motore dell'Aspiratore. Quelli metallici vanno lavati ogni 2 mesi circa, anche in lavastoviglie; quelli sintetici vanno invece sostituiti ogni 2 mesi circa.
- I Filtri antiodore al Carbone attivo presenti solo sulle Cappe installate in Versione Filtrante per assorbire gli odori che si producono cucinando, devono essere sostituiti, o lavati (solo per particolari modelli di filtro), ogni 4 mesi circa.

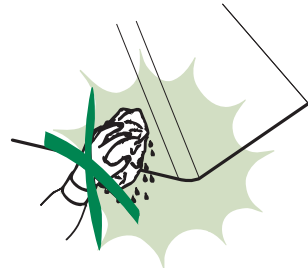

Pulizia della cappa

Di seguito un elenco di operazioni periodiche da eseguire per avere sempre una cappa pulita:

- Pulire, preventivamente, la cappa con una spugna umida ed una modesta quantità di sapone neutro (es. sapone per piatti) al fine di eliminare le particelle di grasso eventualmente depositate sulla stessa.
- Risciacquare con un panno umido asportando con cura tutto il sapone, seguendo il senso della satinatura se la cappa è in acciaio.
- Asciugare completamente la cappa con un panno morbido, seguendo il senso della satinatura se la cappa è in acciaio.

Per le cappe in acciaio  **FABER** consiglia:

CLIN&CLIN®

- ✓ **Clin&Clin salvietta proteggiacciaio** è la salvietta usa e getta messa a punto nei laboratori Faber per la protezione della cappa in acciaio, indispensabile per averla sempre splendente e priva di fastidiose impronte. Durante l'applicazione, Clin&Clin rilascia sulla cappa una speciale pellicola protettiva che la proteggerà per diverse settimane. In questo periodo basterà usare quotidianamente solo un panno asciutto per avere una cappa pulita e lucida. Il detergente protettivo utilizzato nella salvietta è approvato dalla severa NFS americana e può essere impiegato dunque con sicurezza anche per le altre superfici in acciaio presenti in cucina come il piano cottura, il forno, il top o il lavello. Il trattamento con salvietta proteggiacciaio Clin & Clin è da eseguirsi con superfici pulite ed asciutte.
- ✓ **Clin&Clin Pasta Rigenerante** per Acciaio è un prodotto utile a togliere gli aloni, le macchie e le piccole ossidazioni dovute all'uso quotidiano degli apparecchi e ridona la naturale brillantezza alle superfici in acciaio. Faber consiglia l'utilizzo di questo prodotto per una pulizia di fondo ogni 2-3 mesi.

CARATTERISTICHE

Ingombro

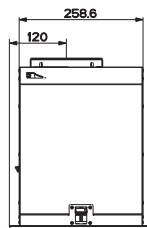
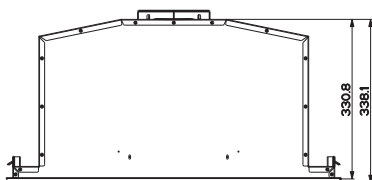
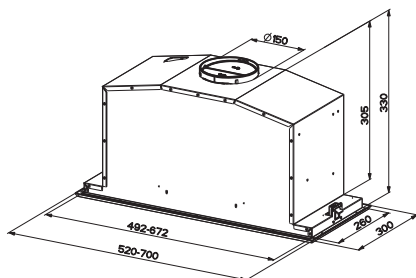

Min. 530 mm
Min. 530 mm

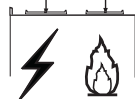

Componenti

Rif.	Q.tà	Componenti di Prodotto
1	1	Corpo Cappa completo di: Comandi, Luce, Filtri, Gruppo Aspiratore.
2	1	Cornice
8	1	Griglia Direzionata
9	1	Flangia di riduzione \varnothing 150-120 mm
10	1	Flangia con Valvola \varnothing 150 mm
Rif.	Q.tà	Componenti di Installazione
12a	10	Viti
12e	2	Viti 2,9 x 9,5
12f	6	Viti 2,9 x 6,5
Q.tà	Documentazione	
1	Libretto Istruzioni	

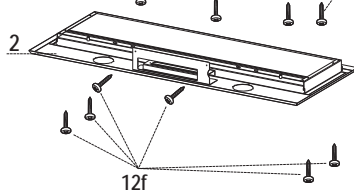
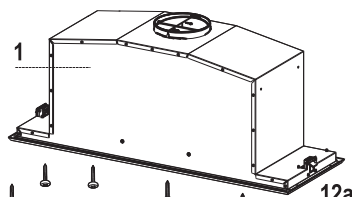
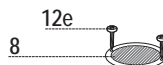

INSTALLAZIONE

Montaggio Corpo Cappa

PRIMA DI MONTARE LA CAPPA AL PENSILE AGIRE COME SEGUE:

- Scollegare il Cablaggio dei Comandi agendo sui connettori.



- Scollegare il Cablaggio Luci agendo sui connettori.



- La Cappa può essere installata direttamente sul piano inferiore dei Pensili (530 mm min. dal Piano di Cottura).
- Praticare un incasso sul piano inferiore del Pensile, come indicato.
- Inserire la Cappa fino ad agganciare i Supporti laterali a scatto.
- Fissare con 10 Viti **12a** in dotazione.
- Bloccare definitivamente serrando le Viti **Vf** dal sotto della Cappa.

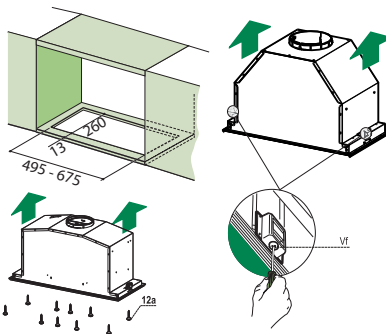

- Aprire il pannello aspirante tirandolo.
- Sganciare il pannello dal corpo cappa facendo scorrere l'apposita leva del perno di fissaggio.

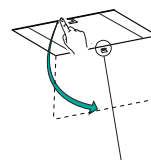

- Togliere i filtri Antigrasso.

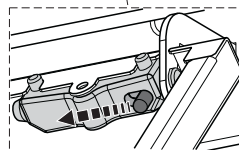
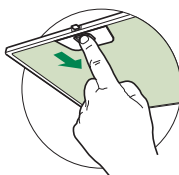

- Avvitare la Cornice con le 6 Viti **12f**, ricollegare il Cablaggio dei Comandi e Luci, rimontare il filtro Antigrasso e il Pannello.

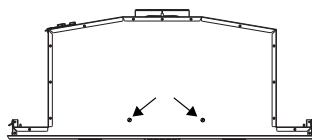
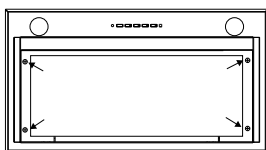

Connessioni

USCITA ARIA VERSIONE ASPIRANTE

Per installazione in Versione Aspirante collegare la Cappa alla tubazione di uscita per mezzo di un tubo rigido o flessibile di $\varnothing 150$ o 120 mm, la cui scelta è lasciata all'installatore.

Collegamento tubo $\varnothing 150$

- Inserire la Flangia $\varnothing 150$ **10** sull'Uscita del Corpo Cappa.
- Fissare il tubo con adeguate fascette stringitubo. Il materiale occorrente non è in dotazione.

Collegamento tubo $\varnothing 120$

- Per collegamento con tubo $\varnothing 120$ mm, inserire la Flangia di riduzione **9** sulla flangia $\varnothing 150$ **10** precedentemente installata.
- Fissare il tubo con adeguate fascette stringitubo. Il materiale occorrente non è in dotazione.
- In ambedue i casi, togliere eventuali Filtri Antiodore al Carbone attivo.

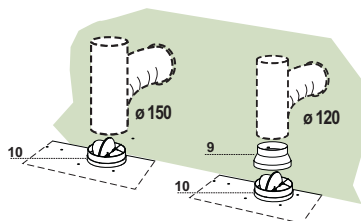

USCITA ARIA VERSIONE FILTRANTE

- Praticare un foro $\varnothing 125$ mm sull'eventuale Mensola soprastante la Cappa.
- Inserire la Flangia di riduzione **9** sull'uscita del Corpo Cappa.
- Collegare la Flangia al foro di uscita sulla Mensola soprastante la Cappa con un tubo rigido o flessibile di $\varnothing 120$ mm.
- Fissare il tubo con adeguate fascette stringitubo. Il materiale occorrente non è in dotazione.
- Fissare la Griglia direzionata **8** sull'uscita con 2 Viti **12e** ($2,9 \times 9,5$) in dotazione.
- Assicurarsi della presenza dei Filtri antiodore al Carbone attivo.

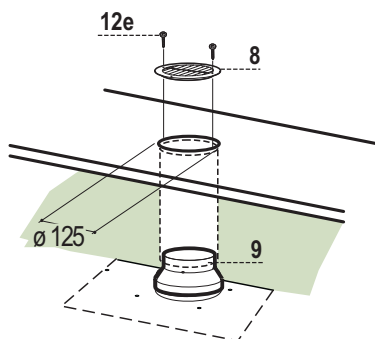

CONNESSIONE ELETTRICA

- Collegare la Cappa all'Alimentazione di Rete interponendo un Interruttore bipolare con apertura dei contatti di almeno 3 mm.

Controllo Funzionale

Terminata l'installazione, verificare il corretto funzionamento di:

- Illuminazione, Accensione Motore, Cambio Velocità.

Smaltimento Imballi

- Tutti i materiali d'imballo utilizzati hanno compatibilità con l'ambiente!
- Essi possono essere conservati senza pericolo o essere bruciati in un apposito impianto di combustione dei rifiuti.
- **Con riferimento ai materiali:** i materiali di plastica possono essere anche riutilizzati e sono contrassegnati nel modo qui di seguito indicato:
- >PE< Per polietilene, ad esempio in involucri esterni e nei sacchi all'interno.
- >PS< Per polietilene schiumato, ad esempio in elementi imbottiti, basilamente esenti da FCKW.
- Consigliamo che gli elementi di cartone prodotti da carta vecchia vengano riciclati ossia ridati alla raccolta della carta vecchia.

Conservare:

- Libretto Istruzioni
- Certificato di Garanzia
- Schema Elettrico



Il simbolo  sul prodotto o sulla confezione indica che il prodotto non deve essere considerato come un normale rifiuto domestico, ma deve essere portato nel punto di raccolta appropriato per il riciclaggio di apparecchiature elettriche ed elettroniche. Provvedendo a smaltire questo prodotto in modo appropriato, si contribuisce a evitare potenziali conseguenze negative per l'ambiente e per la salute, che potrebbero derivare da uno smaltimento inadeguato del prodotto. Per informazioni più dettagliate sul riciclaggio di questo prodotto, contattare l'ufficio comunale, il servizio locale di smaltimento rifiuti o il negozio in cui è stato acquistato il prodotto.

DISINSTALLAZIONE

Se, per qualsiasi motivo, si dovesse disinstallare la Cappa, attenersi alla seguente procedura:

1. **Scollegare connessione elettrica.**
2. **Rimuovere eventuali Griglie direzionate sull'uscita aria ricircolata.**
3. **Rimuovere eventuale collegamento sull'uscita aria.**
4. **Smontare la Cappa.**

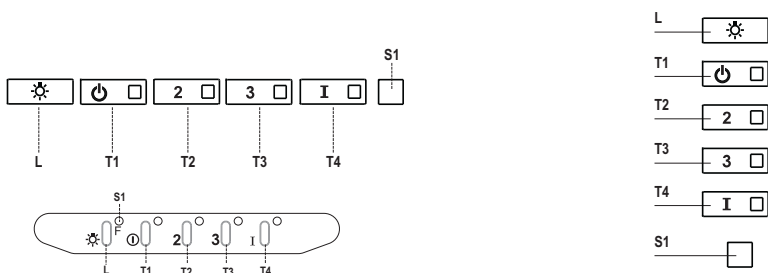

Quadro comandi

Tasto	Led	Funzione
L	-	Accende/Spigne le luci alla massima luminosità..
T1	Fisso	Accende/Spigne il motore alla prima velocità.
T2	Fisso	Accende il motore alla seconda velocità.
		Tenendo il tasto premuto per circa 5 secondi, quando tutti i carichi sono spenti (Motore+Luce), si attiva l'allarme dei Filtri al Carbone attivo visualizzando un doppio lampeggio del relativo Led. Per disattivarlo, si preme di nuovo il tasto per altri 5 secondi visualizzando un lampeggio singolo del relativo Led.
T3	Fisso	Accende il motore alla terza velocità.
		Tenendo premuto il tasto per circa 3 secondi, quando tutti i carichi sono spenti (Motore+Luce), si effettua il reset visualizzando il triplo lampeggio del Led S1 .
T4	Fisso	Accende il motore alla velocità INTENSIVA. Questa velocità è temporizzata a 10 minuti. Terminato il tempo, il sistema ritorna automaticamente alla velocità precedentemente selezionata. Se attivata da motore spento una volta finito il tempo passa alla modalità OFF.
		Tenendo premuto per 5 secondi si abilita il telecomando visualizzando un doppio lampeggio del medesimo led. Tenendo il tasto premuto per 5 secondi si disabilita il telecomando visualizzando il lampeggio del rispettivo led una sola volta.
S1	Fisso	Segnala l'allarme saturazione Filtri Antigrasso Metallici e la necessità di lavarli. L'allarme entra in funzione dopo 100 ore di lavoro effettivo della Cappa. (Reset vedi parag. Manutenzione)
	Lampeggiante	Segnala, quando è attivato, l'allarme saturazione Filtro Antiodore al Carbone Attivo, che deve essere sostituito; devono anche essere lavati i Filtri Antigrasso Metallici. L'allarme saturazione Filtro Antiodore al Carbone Attivo entra in funzione dopo 200 ore di lavoro effettivo della Cappa. (Attivazione e Reset vedi parag. Manutenzione)

MANUTENZIONE

TELECOMANDO (OPZIONALE)

Questo apparecchio può essere comandato per mezzo di un telecomando, alimentato con pile alcaline zinco-carbone da 1,5 V del tipo standard LR03-AAA (non incluse).

- Il telecomando replica le funzioni del quadro comandi che si ha in dotazione.
- Non riporre il telecomando in prossimità di fonti di calore.
- Non disperdere le pile nell'ambiente, depositarle negli appositi contenitori.



Apertura Pannello

- Aprire il Pannello tirandolo.
- Pulirlo esternamente con un panno umido e detersivo liquido neutro.
- Pulirlo anche internamente utilizzando un panno umido e detergente neutro; non utilizzare panni o spugne bagnate, né getti d'acqua; non utilizzare sostanze abrasive.

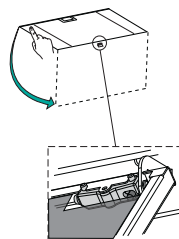

Filtri antigrasso metallici

Presenti sulle Cappe sia in Versione Aspirante sia in Versione Filtrante, hanno lo scopo di trattenere le particelle grasse dai Fumi di cottura e preservare il motore dell'Aspiratore. Sono lavabili in lavastoviglie, e necessitano di essere lavati quando il Led **S1** si accende o almeno ogni 2 mesi circa di utilizzo o più frequentemente, per un uso particolarmente intenso.

PULIZIA FILTRI

Reset del segnale di allarme

- Spegnerne le Luci e il Motore di aspirazione.
- Premere il tasto **T3** per almeno 3 secondi, sino al triplo lampeggio di conferma del Led.

Pulizia Filtri

- Aprire le Ante.
- Togliere il Filtro spingendolo verso la parte posteriore del gruppo e tirando contemporaneamente verso il basso.
- Lavare il filtro evitando di piegarlo, e lasciarlo asciugare prima di rimontarlo (un'eventuale cambiamento del colore della superficie del filtro, che potrebbe verificarsi nel tempo, non pregiudica assolutamente l'efficienza dello stesso).
- Rimontarlo facendo attenzione a mantenere la maniglia verso la parte visibile esterna.
- Richiudere le Ante.

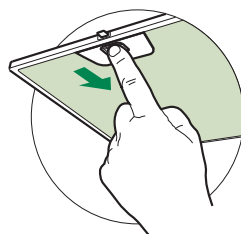

Filtri antiodore al Carbone attivo (Versione Filtrante)

Il Filtro antiodore al Carbone attivo è presente solo sulle Cappe in Versione Filtrante, ha la funzione di trattenere gli odori del flusso d'aria che lo attraversa fino a raggiungere la saturazione. Non è lavabile e non è rigenerabile, va sostituito quando il led **S1** lampeggia o almeno ogni 4 mesi. La segnalazione di Allarme, se preventivamente attivata, si verifica solo quando è azionato il Motore di aspirazione.

Attivazione del segnale di allarme

- Nelle Cappe in Versione Filtrante, la segnalazione di Allarme saturazione Filtri va attivata al momento dell'installazione o successivamente.
- Spegner le Luci e il Motore di aspirazione.
- Premere per **5 secondi** il Tasto **T2** sino al doppio lampeggio di conferma del Led.

SOSTITUZIONE

Reset del segnale di allarme

- Spegner le Luci e il Motore di aspirazione.
- Premere il tasto **T3** per almeno 3 secondi, sino al triplo lampeggio di conferma del Led.

Sostituzione Filtro

- Aprire le Ante.
- Rimuovere il Filtro antigrasso.
- Rimuovere i Filtri antiodore al Carbone attivo saturi, come indicato (A).
- Montare i nuovi Filtri, come indicato (B).
- Rimontare il Filtro antigrasso.
- Chiudere le Ante.

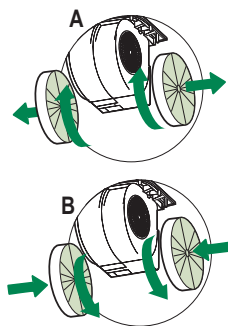

Illuminazione

Attenzione: Questo apparecchio è provvisto di una luce LED bianca di classe 1M secondo la norma EN 60825-1: 1994 + A1:2002 + A2:2001; massima potenza ottica emessa@439nm: 7μW. Non osservare direttamente con strumenti ottici (binocolo, lente d'ingrandimento.....).

- Per la sostituzione contattare l'Assistenza Tecnica. ("Per l'acquisto rivolgersi all'assistenza tecnica").



PICCOLI GUASTI O DISTURBI

Prima di richiedere l'**Intervento Tecnico**, eseguire le seguenti verifiche :

Rumori o vibrazioni insolite

- Verificare il serraggio delle Viti di installazione.
- Togliere gli oggetti dalla eventuale Mensola o Portamestoli o appoggiati sulla cappa.

La Cappa non si mette in funzione

- Eseguire la corretta procedura di taratura del sensore.
- Controllare la posizione del Comando motore.
- Verificare che il connettore del Cavo di alimentazione sia correttamente inserito nella presa dell'Aspiratore, posta sotto i Filtri antigrasso.
- Controllare l'inserimento della Spina di alimentazione.
- Verificare che non ci siano interruzioni sull'Alimentazione di rete.

Scarsa Aspirazione

- Lavare i Filtri antigrasso metallici o sostituire quelli sintetici; sostituire i Filtri al Carbone attivo nelle Cappe in Versione Filtrante.
- Verificare che la Tubazione di uscita aria non sia ostruita.

Richiedendo l'Intervento Tecnico, comunichi i seguenti dati, riportati sulla Targhetta attaccata all'interno del Corpo Cap-pa, sotto i Filtri Antigrasso: **Serial Number – Data di produzione - Codice – Descrizione modello**.

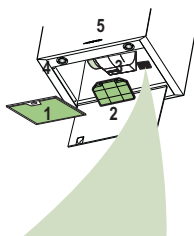

FABER

Viale XIII Luglio, 160 - 60044 Fabriano (AN) - Italy - www.faberspa.it