



CLASSIC



10698





WARNING: CHOKING HAZARD.

Toy contains small parts and a small ball.
Not for children under 3 years.



AVERTISSEMENT : RISQUE D'ÉTOUFFEMENT.

Le jouet contient des petites pièces ainsi qu'une petite boule. Il ne convient pas aux enfants de moins de 3 ans.



ADVERTENCIA: PELIGRO DE ASFIXIA.

Juguete que contiene partes pequeñas y una pelota pequeña. No recomendado para niños menores de 3 años.

Warning! Choking hazard. Small parts and small balls.
 Achtung! Erstickungsgefahr. Kleinteile und kleine Bälle.
 Attention ! Risque d'étouffement. Petites pièces et petites boules.
 Avvertenza! Pericolo di soffocamento. Piccole parti e palline.
 Waarschuwing! Verstikkingsgevaar. Kleine deeltjes en kleine bolletjes.
 ¡Advertencia! Riesgo de asfixia. Piezas y bolas pequeñas.
 Advarsel! Kvælningsfare. Små dele og små kugler.
 Varoitus! Tukehtumisvaara. Pieniä ja pyöreitä osia.
 Varning! Kvävningsrisk. Små delar och små runda delar.
 Atenção! Perigo de asfixia. Peças pequenas e pequenas esferas.
 Προειδοποίηση! Κίνδυνος πνιγμού. Μικρά κομμάτια και μικρές μπάλες.
 警告! 窒息の危険性。小さな部品やボール類が入っていますので、ご注意ください。
 警告! 谨防窒息危险。当心小物件和小球体。
 경고! 질식 위험. 작은 부품 및 작은 공 포함.
 Внимание! Риск удушья. Мелкие детали и маленькие шарики.
 Ostrzeżenie! Zagrożenie zadławieniem. Małe elementy i małe kulki.
 Upozornění! Nebezpečí udušení. Malé části a kuličky.
 Upozornenie! Nebezpečenstvo udusenja. Malé časti a guličky.
 Figyelmeztetés! Fulladásveszély! Kis elemek és kis labdák.
 Обережно! Ризик задухи. Дрібні деталі та маленькі шарики.
 Uprozorenje! Opasnost od gušenja. Sitni dijelovi i kuglice.
 Упозорење! Опасност од гушења. Мали делови и мале куглице.
 Opozorilo! Nevarnost zadušitve. Majni delčki in kroglice.
 Avertiment! Pericol de sufocare. Piese mici și bile mici.
 Внимание! Опасност от задавяне. Малки части и топчета.
 Brīdinājums! Aizrīšanās risks. Sikas daļas un mazas lodītes.
 Hoiatus! Lämbumisoht. Sisaldab väikseid osi ja väikseid palle.
 Įspėjimas! Uždusimo pavojus! Mažos detalės ir maži rutuliukai.
 Dikkat! Boğulma tehlikesi. Küçük parçalar ve küçük toplar içerir.



EN IMPORTANT: Never modify the elements or use other projectiles than provided with this toy.
 DE WICHTIG: Die Elemente dürfen nicht verändert werden. Es dürfen ausschließlich die mit dem Spielzeug mitgelieferten Geschosse verwendet werden.
 FR IMPORTANT : Ne jamais modifier les éléments ni utiliser d'autres projectiles que ceux fournis avec ce jouet.
 IT IMPORTANTE: non modificare gli elementi o utilizzare proiettili non forniti con questo prodotto.
 NL BELANGRIJK! Verander niets aan de elementen en gebruik geen andere projectielen dan de bij het speelgoed geleverde.
 ES IMPORTANTE: No modifique los elementos ni utilice otros proyectiles diferentes a los suministrados junto con este juguete.
 DA VIGTIGT: Elementerne må ikke ændres, og der må ikke bruges andre projektiler end dem, der følger med legetøjet.
 FI TÄRKEÄÄ: Älä koskaan tee osiin muutoksia tai käytä lelussa muita kuin sen sisältyviä ammuksia.
 SV VIKTIGT: Modifiera aldrig delarna och använd aldrig andra projektiler än de som medföljer denna leksak.
 PT IMPORTANTE: Nunca modifique os elementos nem utilize projéteis que não tenham sido fornecidos com este brinquedo.
 EL ΣΗΜΑΝΤΙΚΟ: Ποτέ μην τροποποιείτε τα στοιχεία του παιχνιδιού και μην χρησιμοποιείτε άλλα βλήματα εκτός από αυτά που συνοδεύουν αυτό το παιχνίδι.
 JA 重要：部品を改造したり、本製品に付属の発射体以外のものを使用しないようにしてください。
 ZH 重要提示：切勿更改组件或使用并非由本玩具附带的弹丸。
 KO 중요함: 이들 부품을 수정하거나 이 완구와 함께 제공된 것이 아닌 발사체는 결코 사용하지 마십시오.
 RU ВАЖНО: запрещается вносить изменения в элементы или использовать другие снаряды, отличные от тех, которые поставляются с данной игрушкой.
 PL WAŻNE: Nigdy nie modyfikować elementów zabawki ani nie używać pocisków innych niż dostarczone z zabawką.
 CZ UPOZORNĚNÍ: Nikdy neupravujte součástky a nepoužívejte jiné projektily než ty, které jsou dodávány s touto hračkou.
 SK UPOZORNENIE: Nikdy neupravujte súčiastky a nepoužívajte iné projektily než tie, ktoré sú dodávané s touto hračkou.
 HU FONTOS: Az elemeket nem szabad módosítani, és a játékhöz adott lövedékek helyett sem szabad mást használni.
 UA ВАЖЛИВО: забороняється вносити зміни до елементів або використовувати інші снаряди на відміну від тих, що поставляються з цією іграшкою.
 HR VAŽNO: Nemojte nikad mijenjati elemente ili koristiti druge projekte osim onih koji su bili priloženi uz ovu igračku prilikom kupnje.
 SR Важно: Немојте да модификујете елементе и не користите друге пројектиле осим оних који долазе уз ову играчку.
 SL POMEMBNO: Nikoli ne spreminjajte elementov in uporabljajte le izstrelke, ki so bili priloženi tej igrači.
 RO IMPORTANT: Nu modificați niciodată elementele și nu utilizați alte proiectile decât cele furnizate cu această jucărie.
 BG ВАЖНО: Не видеоизменяйте елементите и не използвайте други снаряди освен приложението към тази играчка.
 LV SVARĪGI! Nekad nepārveidojiet rotāļlietas elementus, vienmēr izmantojiet tikai tās komplektā iekļautās lodītes.
 ET OLULINE: Mänguosa ei tohi teistega asendada, kasutada võib ainult kaasasolevat heitkeha.
 LT DĖMESIO! Niekuomet nekeiskite elementų ir naudokite tik tuos šovinius, kurie yra pridėti prie šio žaislo.
 TR ÖNEMLİ: Hiçbir zaman parçalarda değişiklik yapmayın veya bu oyuncakla sağlananlar dışında mermiler kullanmayın.

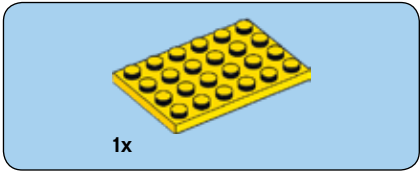
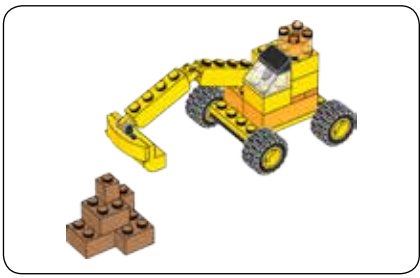

1

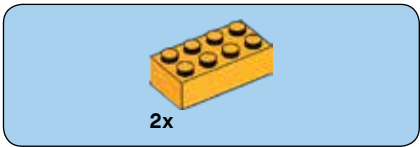
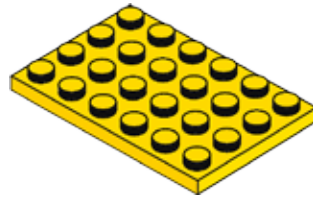

2

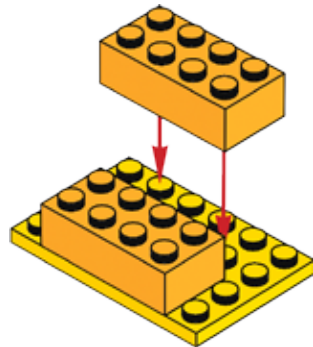

3

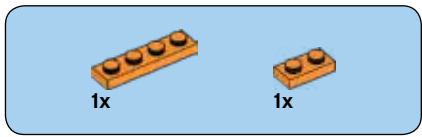

3

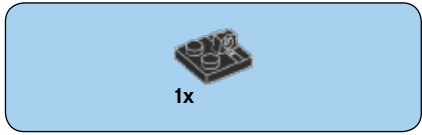
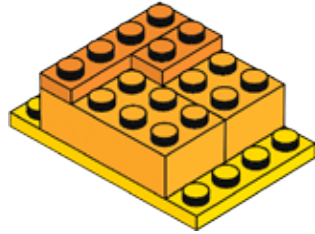

4

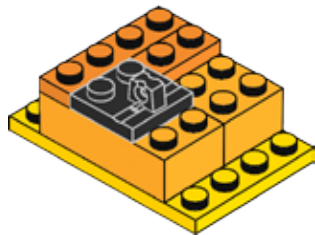

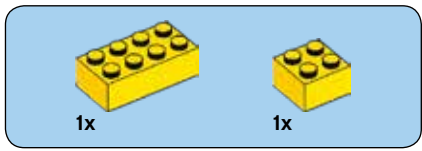

5

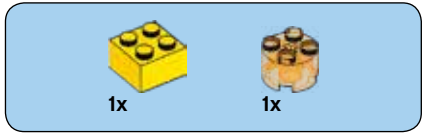
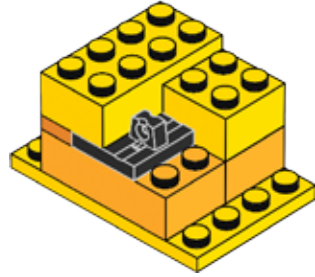

6

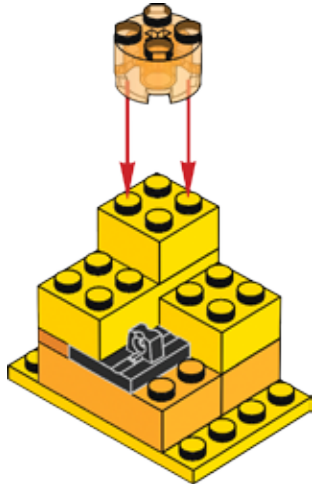

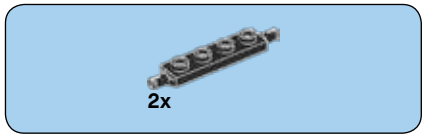

7

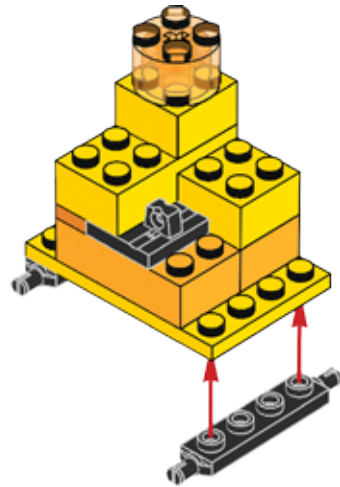

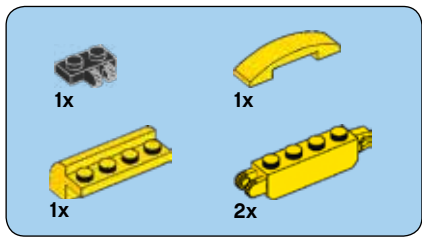

8

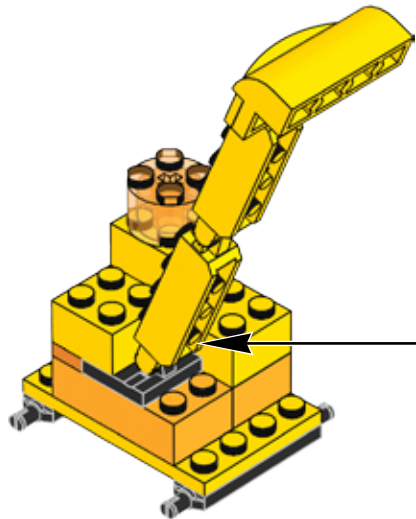
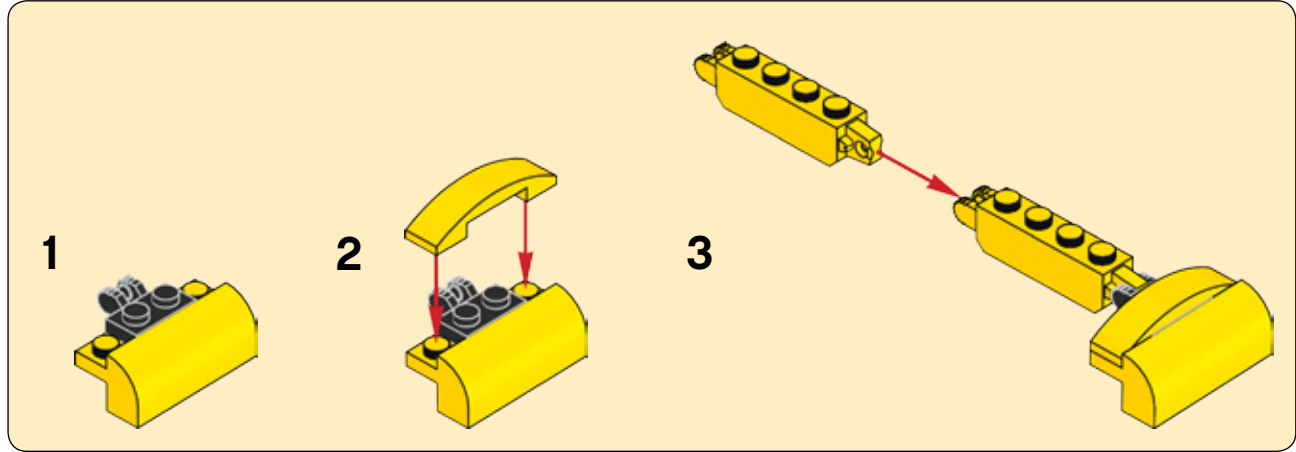

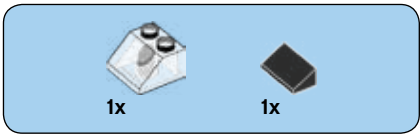

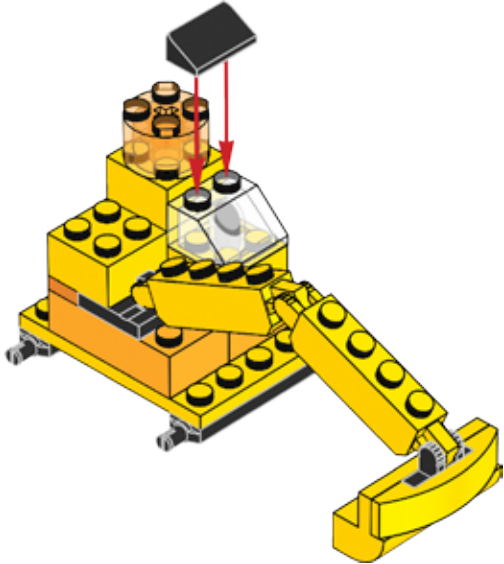

9

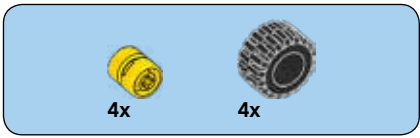



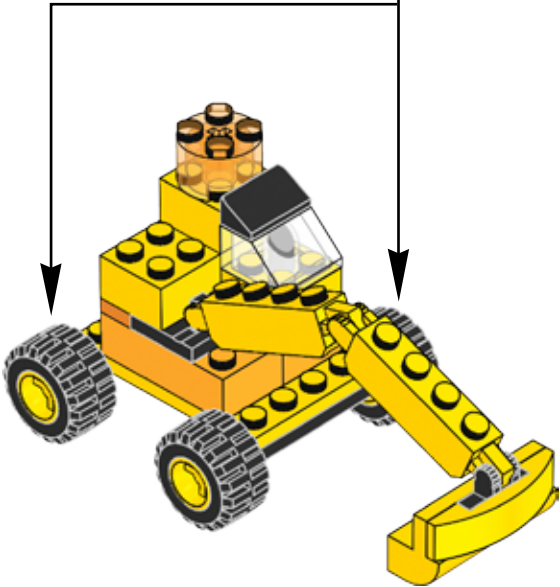
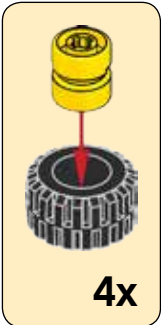

10



2x  4x 

11

1  2  3  4 