

FUJIFILM

instax[®] mini LiPlay

HYBRID INSTANT CAMERA

[МОМЕНТАЛЬНАЯ ПЕЧАТЬ + ЦИФРОВЫЕ ТЕХНОЛОГИИ]

Руководство пользователя (полная версия)



Содержание

Перед использованием	3	Различные виды съемки	15
Примечания по утилизации фотокамеры	3	Съемка с использованием автоспуска.....	15
Информация об этой фотокамере	3	Съемка с использованием вспышки	15
Основные функции.....	3	Съемка автопортрета (селфи)	16
Функции, доступные при использовании приложения смартфона	3	Съемка с использованием фиксации АФ/АЭ	16
Наименования деталей	4	Печать из истории печати (PRINT HISTORY)	17
ЖК-монитор.....	5	Использование карты памяти	17
Использование кнопки выбора	6	Установка карты памяти	17
Присоединение ремешка.....	6	Использование меню съёмки (SHOOTING MENU).....	18
Зарядка батареи	7	Использование режима воспроизведения (PLAYBACK MENU).....	19
Индикация состояния зарядки	7	Использование меню настройки	19
Включение/выключение питания	7	Функции, доступные при подключении к приложению для смартфона	20
Проверка уровня заряда батареи.....	7	Функция звука	20
Начальные настройки.....	8	Функция удаленной съемки	20
Установка/извлечение картриджа с фотобумагой «INSTAX mini»	9	Функция быстрого выбора	20
Установка картриджа с фотобумагой	9	Функция прямой печати	20
Удаление использованного картриджа с фотобумагой	10	Технические характеристики	21
Основные операции съемки и воспроизведения.....	10	Поиск и устранение неисправностей	22
Съемка	10	ВАЖНАЯ ИНФОРМАЦИЯ ПО БЕЗОПАСНОСТИ	23
Воспроизведение изображений	11	Правила обращения с фотокамерой.....	23
Изменение для отображения экрана воспроизведения... ..	11	Устройства Bluetooth®: Внимание!	24
Печать	12		
Индикатор оставшихся листов фотобумаги.....	13		
Выбор рамки и фильтра.....	13		
Выбор рамки	13		
Выбор фильтра	13		
Добавление звука к изображениям.....	14		
Добавление звука при съемке	14		
Добавление звука при воспроизведении	15		

Перед использованием

До начала использования камеры проверьте комплектацию и прочтите руководство пользователя.

Аксессуары в комплекте

- Кабель USB для зарядки (1)
- Ремешок (1)

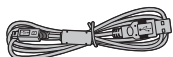

- Руководство пользователя (1)

Примечания по утилизации фотокамеры

Для этой фотокамеры используется встроенная литий-ионная батарея.

Когда будете выбрасывать фотокамеру, следуйте местным правилам и нормам и утилизируйте ее должным образом.

Для получения дополнительных сведений обратитесь к прилагаемому листу «КОНТАКТНАЯ ИНФОРМАЦИЯ».

Если ваша страна или регион отсутствуют на этом листе, обратитесь к местному дистрибьютору.

ВНИМАНИЕ!

Не вынимайте встроенную батарею самостоятельно, в противном случае это может привести к травме.



Утилизация электрического и электронного оборудования для домашнего использования
Утилизация отработанного электрического и электронного оборудования
(Применимо в Европейском Союзе и других европейских странах с системой раздельного сбора мусора).

Этот значок на изделии или в руководстве и в гарантийных документах и/или на упаковке изделия означает, что данное изделие по окончании своего срока службы не должно утилизироваться как бытовые отходы. Вместо этого оно должно быть сдано в соответствующий приемный пункт переработки электрического и электронного оборудования. Правильная утилизация этого устройства поможет предотвратить возможные негативные последствия для окружающей среды и здоровья людей, которые могли бы быть вызваны неправильной утилизацией данного устройства. Переработка материалов поможет сохранить природные ресурсы. Для получения более подробной информации об обработке, утилизации и переработке этого устройства обращайтесь в местные органы власти, службу сбора бытовых отходов или в магазин, где приобретено это изделие. В странах за пределами ЕС: Если вы планируете выбросить данное изделие, свяжитесь с местными органами власти и узнайте правильный способ утилизации.



Данный символ на батареях или аккумуляторах указывает на то, что данные изделия нельзя утилизировать вместе с бытовыми отходами.

EEE соответствует Директиве.

Информация об этой фотокамере

Основные функции

- Самый маленький продукт instax, доступный на рынке.
- Можно идеально расположить снимок с помощью ЖК-монитора и сохранить изображение в памяти фотокамеры или на карте micro SD.
- Можно выбрать изображение из своей библиотеки фотографий и распечатать его, используя функцию печати instax.
- Можно редактировать свои фотографии, используя 10 кадров и 6 фильтров.
- Можно сохранить свои снимки с записанным звуком.
- Стильный и роскошный дизайн.
- Фотокамера оснащена зеркальцем на передней панели, чтобы легко и просто снимать селфи.

Функции, доступные при использовании приложения смартфона

- **Функция звука**
Запишите звук с помощью фотокамеры, преобразуйте его в QR-код и напечатайте QR-код на фотографии (PRINT WITH SOUND). Звук воспроизводится, когда QR-коды, напечатанные с помощью функции печати instax, считываются вашим смартфоном.
- **Удаленное управление фотокамерой**
Управляйте фотокамерой с помощью смартфона для удаленной фотосъемки.
- **Функция быстрого выбора**
Можно выбирать фоторамки на своем смартфоне и присваивать рамки 3 кнопкам быстрого выбора, расположенным на боковой панели фотокамеры.
- **Прямая печать**
Передайте изображение со своего смартфона на фотокамеру и распечатайте его с помощью функции печати instax. Перед отправкой фотографии можно использовать приложение для смартфона, чтобы переместить, повернуть, увеличить, уменьшить или обрезать фотографию.

Наименования деталей



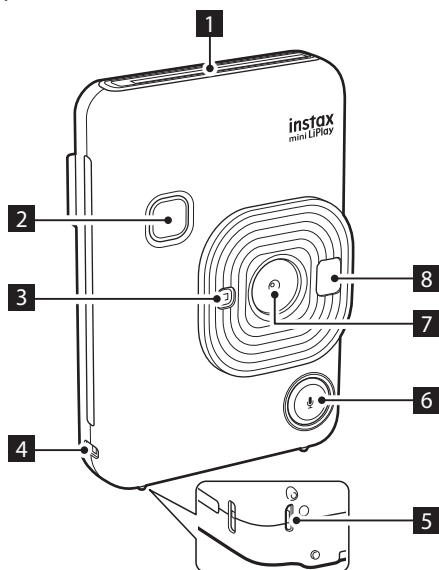

Передняя часть

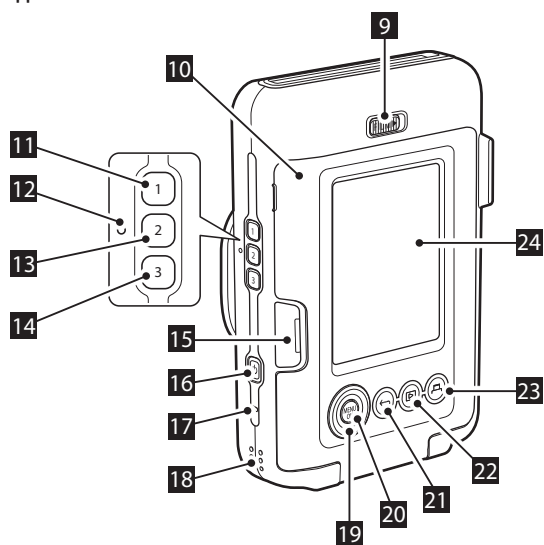

- 1 Отверстие для вывода отпечатков
- 2 Кнопка спуска затвора
- 3 Вспышка/Индикатор автоспуска
- 4 Крепление для ремешка
- 5 Порт USB
- 6 Кнопка  (Звук)
- 7 Объектив
- 8 Зеркальце для селфи
- 9 Блокиратор крышки отсека для фотобумаги
- 10 Крышка отсека для фотобумаги
- 11 1 (Кнопка быстрого выбора 1)
- 12 Кнопка перезапуска*
- 13 2 (Кнопка быстрого выбора 2)
- 14 3 (Кнопка быстрого выбора 3)

Задняя часть



- 15 Гнездо для карты памяти Micro SD
- 16 Кнопка  (Питание)
- 17 Микрофон
- 18 Динамик
- 19 Кнопка выбора ()
- 20 Кнопка MENU/OK
- 21 Кнопка  (Назад)
- 22 Кнопка  (Воспроизведение)
- 23 Кнопка  (Печать)
- 24 ЖК-монитор

*Если фотокамера не работает должным образом, нажмите кнопку перезапуска, чтобы перезагрузить фотокамеру.

ЖК-монитор

При включении питания на ЖК-мониторе отображается экран съемки.

- Чтобы переключиться с экрана съемки на экран воспроизведения, нажмите (Воспроизведение).
- Чтобы переключиться с экрана воспроизведения на экран съемки, нажмите кнопку спуска затвора.

Когда отображается экран съемки или экран воспроизведения, нажмите (Назад), чтобы отобразить на ЖК-мониторе следующую информацию.

Экран съемки

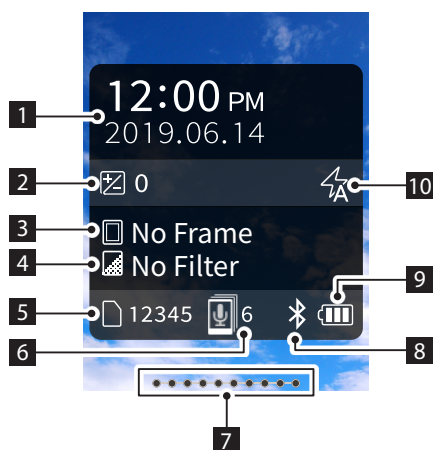

Экран воспроизведения

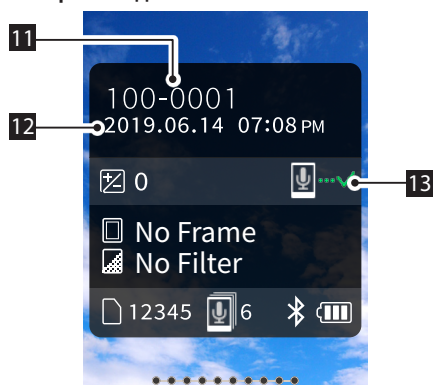

- 1 Текущая дата и время
- 2 Экспозиция
- 3 Тип рамки
- 4 Тип фильтра
- 5 Количество доступных изображений*
- 6 Количество изображений PRINT WITH SOUND, ожидающих отправки
- 7 Индикатор оставшихся листов фотобумаги
- 8 Индикатор состояния соединения Bluetooth
- 9 Индикатор уровня заряда батареи
- 10 Индикатор вспышки
- 11 Индикатор номера кадра
- 12 Информация о дате/времени съемки
- 13 Индикатор состояния передачи для изображений PRINT WITH SOUND

*Когда используется внутренняя память (INTERNAL MEMORY), отображается . Значок отображается красным, если количество доступных изображений не превышает 10.

■ Отображение навигации кнопки меню (CROSS KEY GUIDE)



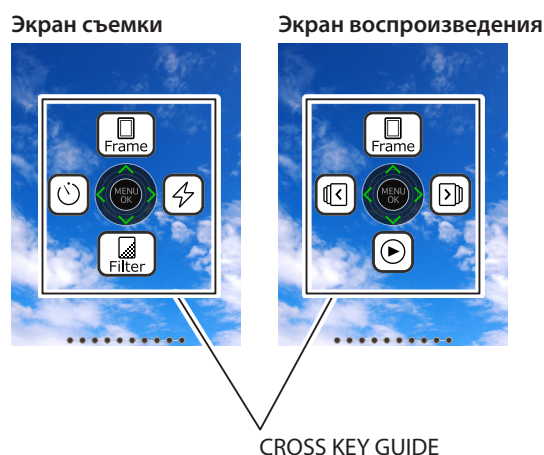

При запуске или переключении экранов (Экран съемки ⇔ Экран воспроизведения), на короткое время появляется CROSS KEY GUIDE.

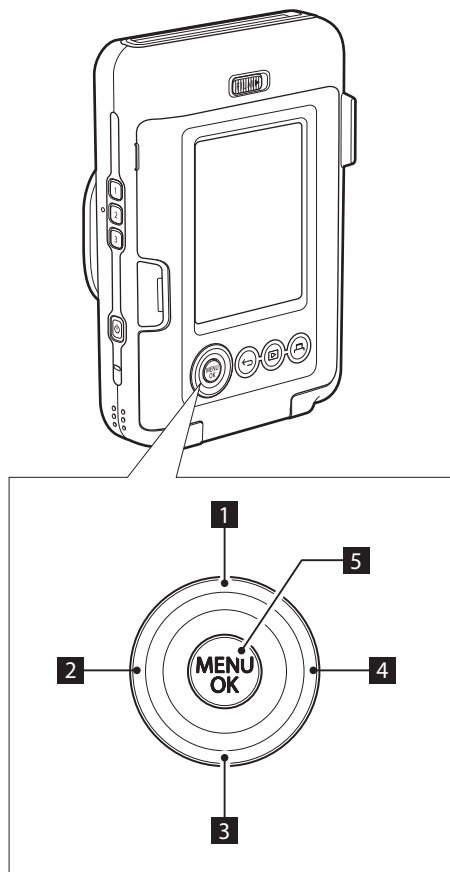

Использование кнопки выбора

Кнопки  (вверх, вниз, влево и вправо) используются для выбора пунктов меню или для вызова функций, назначенных кнопкам . Кнопка [MENU/OK] используется для отображения меню или для подтверждения выбора.



- 1  Движение вверх
- 2  Движение влево
- 3  Движение вниз
- 4  Движение вправо
- 5 Отобразить меню/Сделать выбор

Присоединение ремешка

Присоедините ремешок, как показано на рисунке ниже.

- Когда носите фотокамеру или делаете снимки, наденьте ремешок на запястье, чтобы не уронить фотокамеру.

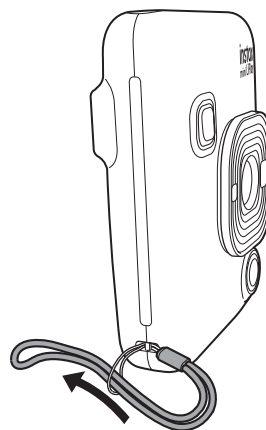

Зарядка батареи

- ❗ Выключите фотокамеру перед зарядкой батареи. Батарея не будет заряжаться, если фотокамера включена.
- ❗ Обязательно подключайте кабель в указанном положении.

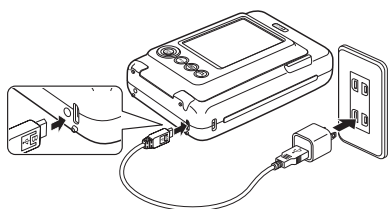

Соедините фотокамеру и сетевой переходник с разъемом USB из комплекта поставки своего смартфона с помощью прилагаемого кабеля USB, а затем вставьте сетевой переходник с разъемом USB в сетевую розетку в помещении.

- Время зарядки составляет приблизительно 2–3 часа.

Индикация состояния зарядки

Выполняется зарядка	Индикатор автоспуска горит.
Зарядка окончена	Индикатор автоспуска гаснет.
Ошибка зарядки	Индикатор автоспуска мигает.

Зарядка от ПК:

- Соедините фотокамеру и ПК напрямую. Не соединяйте через концентратор USB или клавиатуру.
- Если во время зарядки компьютер переходит в спящий режим, зарядка прекращается. Чтобы продолжить зарядку, выйдите из спящего режима, а затем снова подключите кабель USB.
- Батарея может не заряжаться в зависимости от технических характеристик, настроек или состояния ПК.

Примечание

- Батарея не извлекается.
- Батарея поставляется незаряженной. Пожалуйста, перед использованием полностью зарядите батарею.
- Примечания относительно батареи см. в разделе «Правила обращения с фотокамерой». (стр. 23)

Включение/выключение питания

Для включения или выключения питания нажмите и удерживайте (Питание).

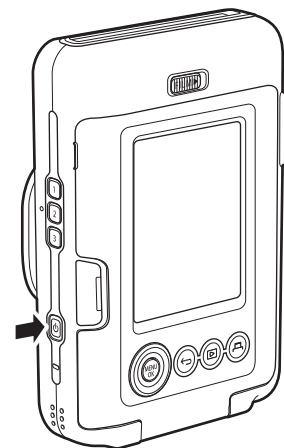

Проверка уровня заряда батареи

Уровень заряда батареи отображается на ЖК-мониторе, если нажать (Назад) на экране съемки или экране воспроизведения.

Индикация	Уровень заряда батареи
	Достаточный уровень заряда.
	Уровень заряда не более половины. Рекомендуется зарядка.
	Недостаточный уровень заряда. Пожалуйста, зарядите батарею как можно скорее.

- Когда уровень заряда батареи низкий, в нижнем правом углу ЖК-монитора отображается значок .
- Когда батарея полностью разряжена, на ЖК-мониторе появляется значок и питание выключается.

- Если фотокамера не используется в течение определенного периода, она автоматически выключается. Можно установить время, по истечении которого питание будет выключаться. (стр. 20)
- Во время работы режима съемки нажмите (Воспроизведение), чтобы отобразить экран воспроизведения и войти в режим воспроизведения.
- В режиме воспроизведения нажмите кнопку спуска затвора до конца, чтобы отобразить экран съемки и выбрать режим съемки.

Начальные настройки

При включении фотокамеры в первый раз после покупки, автоматически отобразится экран, чтобы установить язык, дату и время, а также чтобы выполнить сопряжение со смартфоном.

Пожалуйста, перед выполнением регистрации сопряжения установите приложение «INSTAX mini LiPlay» на своем смартфоне.

- Если используется смартфон с ОС Android, найдите приложение «INSTAX mini LiPlay» в Google Play Store и установите его.
*Требования к смартфонам с ОС Android: Android версии 5.0 или выше с установленным Google Play Store
 - Если используется смартфон с iOS, найдите приложение «INSTAX mini LiPlay» в App Store и установите его.
*Требования к смартфонам iOS: iOS версии 10 или выше
- В зависимости от модели смартфона, возможно, вы не сможете использовать «INSTAX mini LiPlay», даже если его установили, и ваш смартфон удовлетворяет вышеуказанным требованиям.

Эту настройку также можно сконфигурировать позже. Чтобы выполнить настройки позже или изменить настройки установите [言語/LANG.], [DATE/TIME] и [Bluetooth SETTINGS] в МЕНЮ НАСТРОЙКИ.

1 Включите питание

- При включении питания в первый раз после покупки, отображается экран настройки языка (言語//LANG.).

2 Выберите язык, который хотите использовать, и нажмите [MENU/OK]

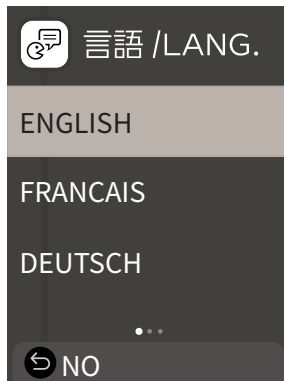

3 Установите формат даты и нажмите [MENU/OK]

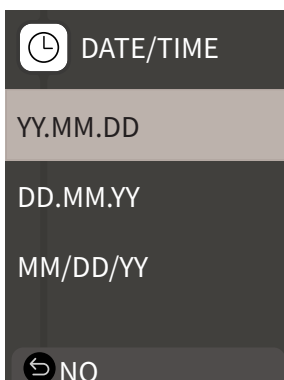

4 Установите год, месяц, день, часы и минуты, затем нажмите [MENU/OK]

Переместите курсор с помощью ⬅️ ➡️, затем измените число с помощью ⬆️ ⬇️.

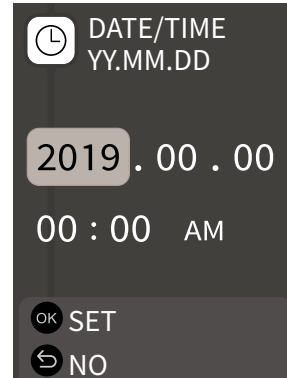

Далее выполните настройки сопряжения.

5 Нажмите [MENU/OK]

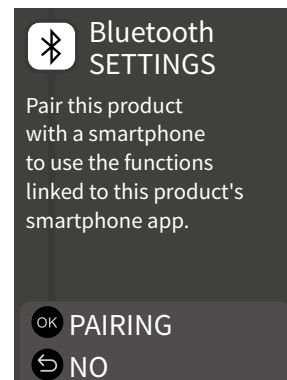

- Если не хотите устанавливать сопряжение, нажмите ⬅️ (Назад), чтобы завершить установку начальных настроек.

6 Запустите приложение для смартфона «INSTAX mini LiPlay» и нажмите [SETTINGS]

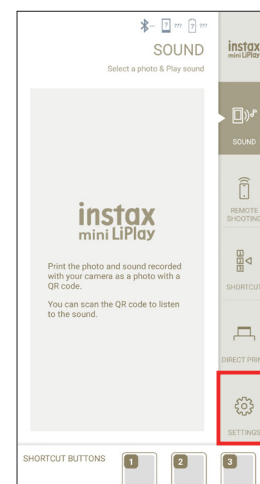

7 Нажмите [Bluetooth settings] в приложении для смартфона

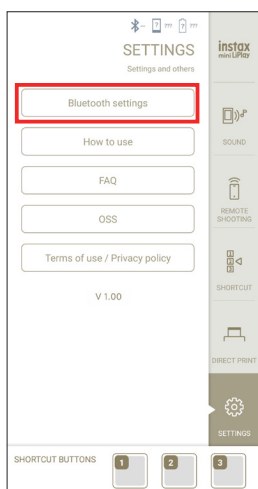

8 Нажмите [Connect] в приложении для смартфона

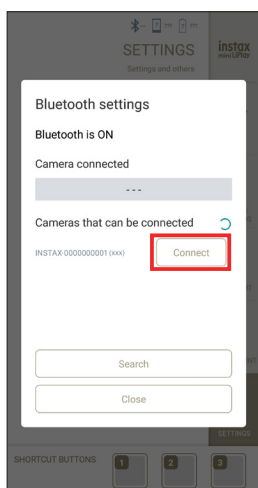

- Чтобы подтвердить OWN NAME фотокамеры, зайдите в меню настройки (стр. 19). Затем выберите пункты меню в следующем порядке: [Bluetooth SETTINGS], [INFORMATION], [OWN NAME].

9 Разрешите сопряжение

10 Подтвердите, что регистрация сопряжения завершена

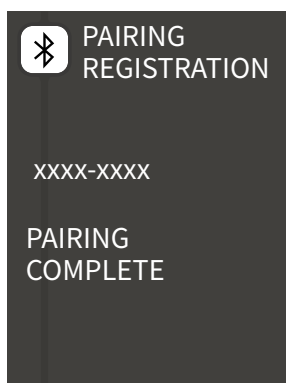

Когда регистрация сопряжения завершена, экран переключается на экран съемки.

Установка/извлечение картриджа с фотобумагой «INSTAX mini»

Установка картриджа с фотобумагой

- 1 Сдвиньте блокиратор крышки отсека для фотобумаги и откройте крышку отсека для фотобумаги

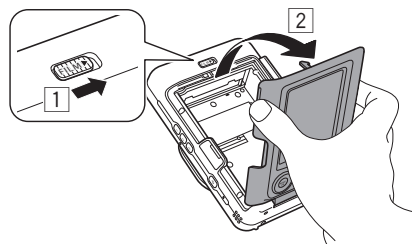

- 2 Вставьте картридж с фотобумагой, совместив желтые отметки

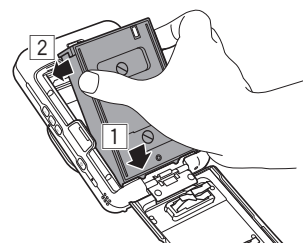

- 3 Закройте крышку отсека для фотобумаги

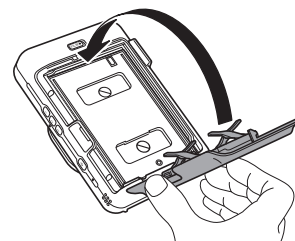

- 4 Снимите черный защитный экран фотобумаги, который выводится автоматически

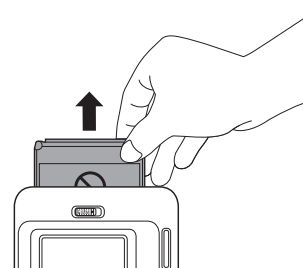

Удаление использованного картриджа с фотобумагой

- 1 Сдвиньте блокиратор крышки отсека для фотобумаги и откройте крышку отсека для фотобумаги

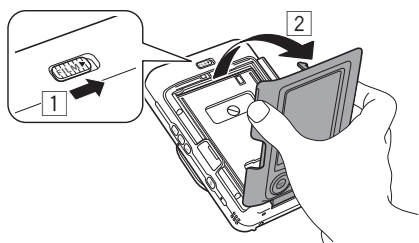

- 2 Взявшись за прямоугольные отверстия на картридже, аккуратно извлеките картридж из фотокамеры

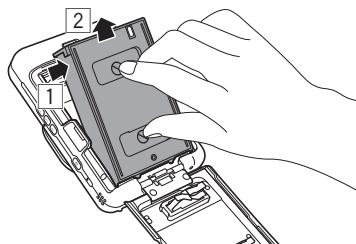

Основные операции съемки и воспроизведения

Съемка

Следующие шаги описывают основную процедуру съемки.

- 1 Включите питание
- 2 Возьмите фотокамеру
- 3 Настройте рамку, фильтр и т. д., если необходимо
- 4 Определитесь с композицией съемки
- 5 Нажмите кнопку спуска затвора наполовину, чтобы сфокусироваться на объекте съемки

Когда объект съемки находится в фокусе

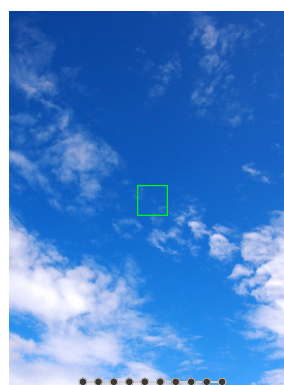

Прозвучит звуковой сигнал, и на ЖК-мониторе отобразится зеленая рамка АФ.

Когда объект съемки не в фокусе

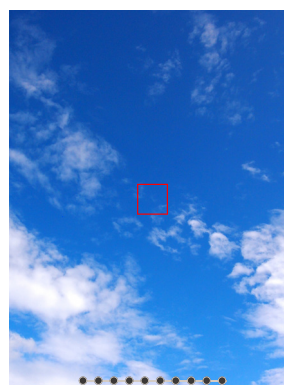

На ЖК-мониторе отобразится красная рамка АФ. Или измените композицию, или используйте фиксацию АФ/АЭ. (стр. 16)

- 6 Нажмите кнопку спуска затвора до конца, чтобы сделать фотографию

Фотография сделана, и изображение будет сохранено во внутренней памяти (INTERNAL MEMORY) или на карте памяти

• Пошаговую инструкцию по выполнению печати снятого изображения см. в разделе «Печать». (стр. 12)



- Во время съемки прижмите руки к телу и крепко держите фотокамеру обеими руками.
- Будьте осторожны, не прикасайтесь к объективу фотокамеры во время нажатия кнопки спуска затвора.
- Аккуратно нажмите кнопку спуска затвора до конца, чтобы сделать снимок, убедившись, что фотокамера не двигается и не дрожит.
- Будьте осторожны, не закрывайте вспышку или объектив пальцами или ремешком.
- Вспышка может срабатывать при нажатии кнопки спуска затвора до конца, чтобы сделать снимок в условиях недостаточной освещенности или с подсветкой. Можно изменить настройки вспышки так, чтобы вспышка не срабатывала. (стр. 16)

Примечания относительно внутренней памяти

- Когда внутренняя память заполнена, затвор не спускается и вы не можете снимать фотографии. Пожалуйста, удалите некоторые изображения или используйте карту памяти.
- Если в фотокамере произошел сбой, изображения во внутренней памяти могут быть повреждены или утеряны.
- Рекомендуется копировать важные изображения на другой накопитель (жесткий диск, CD-R, CD-RW, DVD-R и т. д.) в качестве резервных копий.
- Если фотокамера отдается в ремонт, мы не можем гарантировать целостность данных во внутренней памяти.
- При ремонте фотокамеры мы должны проверить данные во внутренней памяти.

Воспроизведение изображений

Можно воспроизвести изображения на ЖК-мониторе.

- 1 Включите питание**
- 2 Нажмите  (Воспроизведение)**
Отображается последнее снятое изображение.
- 3 Нажмите  или , чтобы выбрать изображение, которое хотите воспроизвести**
 - Нажмите кнопку спуска затвора до конца, чтобы вернуться к экрану съемки.





Изменение для отображения экрана воспроизведения

Можно увеличить изображение и изменить количество изображений, отображаемых на ЖК-мониторе.

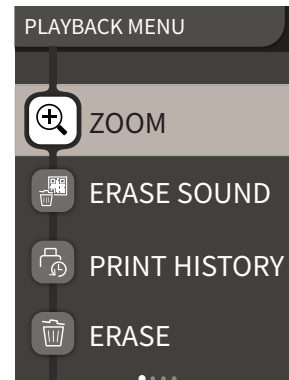

■ Масштабирование изображений

- 1 Выберите изображение, которое хотите увеличить, и нажмите [MENU/OK]**
Отображается PLAYBACK MENU.

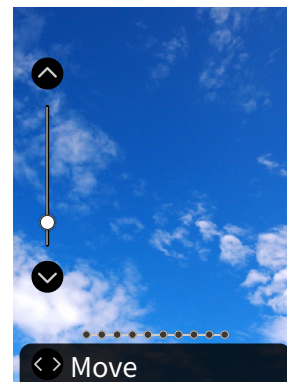

- 2 Нажмите  или , чтобы выбрать [ZOOM]**
- 3 Нажмите [MENU/OK]**
Отображается экран масштабирования.
- 4 Увеличьте или уменьшите изображение с помощью  и **



- Нажмите  или  на экране масштабирования, чтобы перейти на экран движения и переместить положение экрана с помощью , , , . Чтобы вернуться к экрану масштабирования, нажмите  (Назад).
- Если нажать [MENU/OK], находясь на экране масштабирования или движения, экран вернется к экрану воспроизведения.
- Также можно напечатать увеличенное или уменьшенное изображение.

■ Измените количество отображаемых изображений







Во время отображения экрана воспроизведения нажмите

 (Воспроизведение), чтобы изменить количество отображаемых изображений.



Печать

Можно печатать изображения, используя следующую процедуру.

- 1 Включите питание**
- 2 Нажмите  (Воспроизведение)**
Отображается последнее снятое изображение.
- 3 Нажмите  или , чтобы выбрать изображение, которое хотите напечатать**
- 4 Выберите нужные настройки, такие как кадр и масштабирование**
- 5 Нажмите  (Печать)**
- 6 Нажмите  или , чтобы выбрать [PRINT] или [PRINT WITH SOUND]**



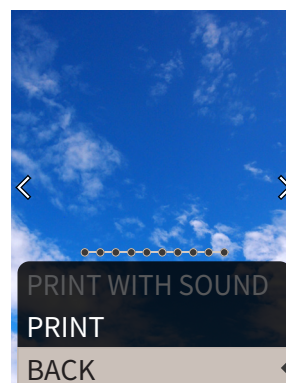

Примечание

Для печати со звуком (PRINT WITH SOUND) необходимо установить связь с функцией звука в приложении для смартфона.



7 Нажмите [MENU/OK]

Начнется печать.

- Для PRINT WITH SOUND используйте    , чтобы при необходимости изменить положение печати QR-кода.
- Чтобы отменить печать, выберите [BACK] или нажмите  (Назад).

- 8 Когда звук вывода фотографии прекращается, возьмите фотографию за верхний край и выньте ее**

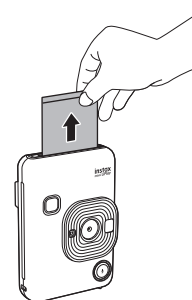

Примечание

Будьте осторожны, не закрывайте отверстие для вывода отпечатков пальцами или ремешком.

Индикатор оставшихся листов фотобумаги

Оставшееся количество листов фотобумаги обозначается точками внизу экрана. Каждый раз, когда печатается фотография, точка меняется на квадратик. Точки будут отображаться красным, если количество оставшихся листов фотобумаги не превышает 2.

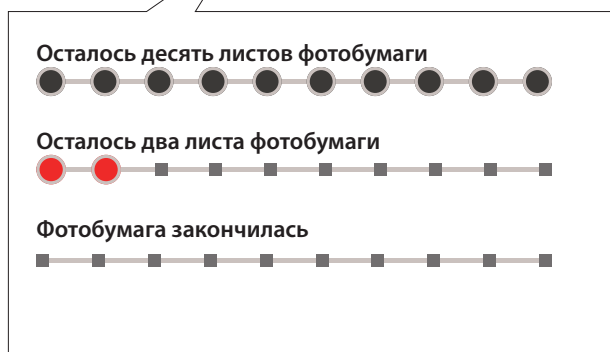

- Как обращаться с фотобумагой см. в инструкции по использованию фотобумаги для моментальной печати «INSTAX mini» FUJIFILM.
- Проявление изображения на фотобумаге занимает приблизительно 90 секунд (время варьируется в зависимости от температуры окружающей среды).

Выбор рамки и фильтра

Выбор рамки

Следуйте процедуре ниже, чтобы выбрать тип рамки.

- 1 На экране съемки или экране воспроизведения нажмите . Отображается следующая инструкция.

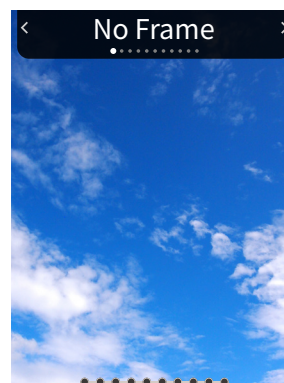

- 2 Нажмите или , чтобы выбрать тип рамки
- 3 Нажмите или [MENU/OK]

Будет применена рамка, и дисплей вернется к предыдущему экрану.

- Нажмите (Назад), чтобы вернуться к предыдущему экрану без применения рамки.
- Чтобы отменить примененную рамку, выберите «No Frame» для настройки типа рамки.

Также можно нажать кнопку быстрого выбора, чтобы выбрать рамку, назначенную этой кнопке.

Выбор фильтра

Следуйте процедуре ниже, чтобы выбрать тип фильтра.

- 1 На экране съемки нажмите . Отображается следующая инструкция.

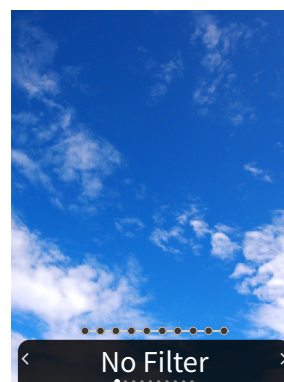

- 2 Нажмите или , чтобы выбрать тип фильтра

3 Нажмите или [MENU/OK]

Будет применен фильтр, и дисплей вернется к предыдущему экрану.

- Нажмите , чтобы вернуться к предыдущему экрану без применения фильтра.
- Чтобы отменить примененный фильтр, выберите «No Filter» для настройки типа фильтра.

Добавление звука к изображениям

Эта фотокамера может прикреплять записанный звук к изображениям.

Добавление звука при съемке

1 Находясь в экране съемки, нажмите и удерживайте кнопку (Звук)

Запускается режим звука, и анимированный символ записи отображается в нижней части экрана.

- Когда нажимаете и удерживаете кнопку  (Звук) в первый раз после включения питания, в течение короткого времени перед запуском режима звука отображается описание функции режима звука.

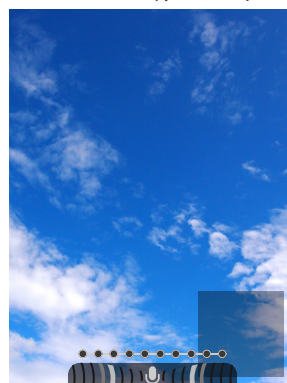

2 Нажмите кнопку спуска затвора наполовину, чтобы сфокусироваться на объекте съемки

3 Нажмите кнопку спуска затвора до конца



Звук будет записываться в течение 5 секунд до и 5 секунд после нажатия кнопки спуска затвора до конца.

- Для выхода из режима звука нажмите кнопку  (Звук) еще раз.

Добавление звука при воспроизведении

- 1 На экране воспроизведения одиночных изображений нажмите и удерживайте кнопку  (Звук).
Запускается режим звука, и значок записи отображается в центре экрана.





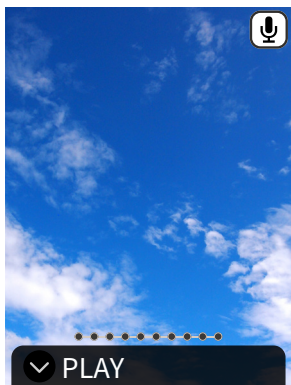

- Звук записывается в течение приблизительно 10 секунд после нажатия и удерживания кнопки  (Звук).
- Если нажать и удерживать кнопку  (Звук) при отображении изображения со звуком, появится сообщение «Are you sure you want to overwrite this recording?». Для перезаписи выберите [CONFIRM]. В противном случае выберите [BACK].

- 2 Нажмите кнопку , чтобы подтвердить записанный звук

Воспроизводится запись.



- Нажмите , чтобы приостановить звук во время воспроизведения, или нажмите , чтобы остановить воспроизведение.
- Нажмите [MENU/OK] во время воспроизведения, чтобы отобразить экран регулировки громкости для воспроизведения. Также регулировать громкость можно, нажимая  или .

Различные виды съемки

Съемка с использованием автоспуска

Используйте автоспуск, чтобы сделать групповые фотографии или чтобы избежать дрожания фотокамеры.

- 1 На экране съемки нажмите .
Отображается следующая инструкция.



- 2 Нажмите  или , чтобы выбрать [2 SEC] или [10 SEC]

- 3 Нажмите [MENU/OK] или 

Значок, показывающий время установленного таймера автоспуска, будет отображаться в верхнем правом углу экрана.

- Нажмите , чтобы вернуться к предыдущему экрану без применения настройки.

- 4 Нажмите кнопку спуска затвора до конца

Если выбрали [2 SEC]:

Когда нажимаете кнопку спуска затвора, индикатор автоспуска мигает.

Если выбрали [10 SEC]:

Когда нажимаете кнопку спуска затвора, то индикатор автоспуска загорается и мигает в течение 3 секунд перед съемкой.

Нажмите , чтобы отменить автоспуск.

Съемка с использованием вспышки

Используйте вспышку для съемки ночью или в условиях недостаточной освещенности. Можно изменить настройку вспышки, чтобы вспышка не срабатывала.

- 1 На экране съемки нажмите .
Отображается следующая инструкция.

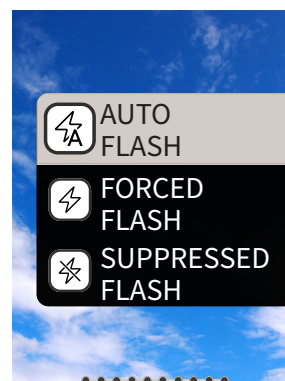

2 Нажмите или , чтобы выбрать настройку вспышки

- Подробнее о настройках вспышки см. в разделе «Типы вспышки».

3 Нажмите [MENU/OK] или

4 Нажмите кнопку спуска затвора до конца

- Если нажать кнопку спуска затвора во время, когда вспышка заряжается, то индикатор автоспуска будет мигать и затвор не спустится.

■ Типы вспышки

AUTO FLASH

Вспышка срабатывает автоматически, если съемка выполняется в темноте. Эта настройка подходит для большинства ситуаций.

FORCED FLASH

Вспышка срабатывает независимо от окружающей освещенности. Используйте, когда объект темный из-за заднего освещения.

SUPPRESSED FLASH

Вспышка не срабатывает, даже если съемка выполняется в темноте. Эта настройка подходит для съемки в местах, где фотосъемка со вспышкой запрещена. Рекомендуется устойчиво расположить фотокамеру на столе и т. п., если подавленная вспышка используется для съемки в темноте.

Съемка автопортрета (селфи)

Можно сделать автопортрет, используя зеркальце для селфи.

1 Крепко держите фотокамеру на расстоянии 30–50 см от объектива до лица

- Держите фотокамеру крепко, так как в условиях недостаточной освещенности она особенно подвержена дрожанию.

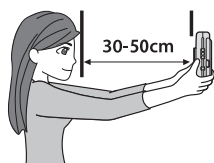

2 Проверьте композицию в зеркальце для селфи и снимайте

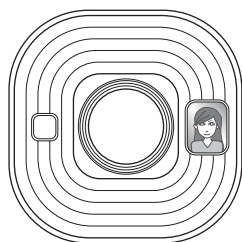

- Не смотрите на вспышку во время съемки. Если смотреть на вспышку, то это может на какое-то время негативно воздействовать на зрение.

Съемка с использованием фиксации АФ/АЭ

Во время съемки удерживайте кнопку спуска затвора нажатой наполовину, чтобы зафиксировать фокусировку, называемую «фиксацией АФ». Освещенность или экспозиция также будет фиксироваться «фиксацией АЭ». Это будет полезно, когда захотите во время съемки разместить объект за пределами центра экрана.

1 Нажмите кнопку спуска затвора наполовину, чтобы сфокусироваться на объекте съемки

При нажатии кнопки спуска затвора наполовину, АФ и АЭ фиксируются.

2 Определите композицию, нажимая кнопку спуска затвора наполовину

3 Нажмите кнопку спуска затвора до конца, чтобы сделать снимок

Рекомендуется использовать фиксацию АЭ/АФ при съемке указанных далее объектов, так как на них может быть сложно сфокусироваться.

- Блестящие предметы, такие как зеркало или кузов автомобиля
- Предметы, которые движутся с высокой скоростью
- Предметы с другой стороны стекла
- Темные предметы, которые поглощают свет, не отражая его, например, волосы или мех
- Неплотные изменчивые объекты, такие как дым или пламя
- Объект, слабо контрастирующий с фоном (например, человек, одежда которого такого же цвета, что и фон)
- Когда есть большое различие контраста в рамке автофокусировки и объекта, который находится рядом с ней (например, объект на сильно контрастном фоне)

Печать из истории печати (PRINT HISTORY)

Можно найти изображения, которые печатались раньше, и сохранить настройки (например, эффекты изображения) для печати.

Можно напечатать изображения, которые вы сделали ранее, используя следующую процедуру.

- 1 Нажмите [MENU/OK] на экране воспроизведения. Отображается PLAYBACK MENU.
- 2 Нажмите ◀ или ▶ и выберите [PRINT HISTORY]
- 3 Нажмите [MENU/OK]
- 4 Нажмите ◀ или ▶, чтобы выбрать изображение, которое хотите напечатать
- 5 Нажмите Печать
- 6 Нажмите ◀ или ▶, чтобы выбрать [PRINT] или [PRINT WITH SOUND]

Примечание

Для PRINT WITH SOUND необходимо установить связь с функцией звука в приложении для смартфона.

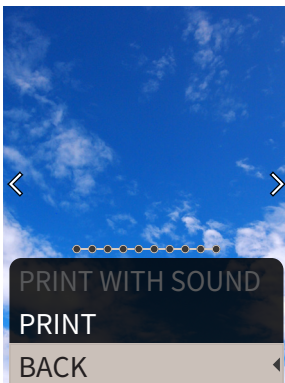

- 7 Нажмите [MENU/OK]. Начнется печать.
 - Для PRINT WITH SOUND используйте ◀▶▶▶, чтобы при необходимости изменить положение печати QR-кода.
 - Чтобы отменить печать, выберите [BACK] или нажмите ↶ (Назад).
- 8 Когда звук вывода фотографии прекращается, возьмите фотографию за верхний край и выньте ее

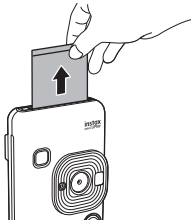

Примечание

Будьте осторожны, не закрывайте отверстие для вывода отпечатков пальцами или ремешком.

Использование карты памяти

Фотокамера может сохранить приблизительно 45 изображений во внутренней памяти, но можно сохранить больше изображений, используя карту памяти.

Примечания относительно карты памяти

- Карты памяти micro SD и micro SDHC совместимы с этой фотокамерой. Использование карты памяти, отличной от указанных типов, может привести к повреждению фотокамеры.
- Поскольку карты памяти небольшого размера, дети могут случайно их проглотить. Храните их в недоступном для детей месте. Обязательно сразу же обращайтесь за медицинской помощью, если ребенок проглотил карту памяти.
- Не выключайте фотокамеру и не извлекайте карту памяти, пока идет форматирование карты памяти или запись или удаление данных. Это может привести к повреждению карты памяти.
- Не используйте и не храните карту памяти в местах, подверженных сильному статическому электричеству или электрическим помехам.
- Если вставить в фотокамеру карту памяти, заряженную статическим электричеством, это может привести к неисправности фотокамеры. В этом случае выключите питание, а затем включите его снова.
- Не кладите карту памяти в карман брюк. Когда вы садитесь, карта памяти может сдавливаться, что может привести к ее поломке.
- Когда карта памяти извлекается после длительного использования, она может быть теплой, но это нормально.
- Не прикрепляйте этикетки и т. п. на карты памяти. Этикетки могут отсоединиться от карты памяти при установке карты в фотокамеру и извлечении из нее, что может привести к неисправности фотокамеры.

Примечания по использованию карты памяти в ПК

- Перед использованием карт памяти обязательно форматировать в фотокамере неиспользуемые ранее карты памяти и карты памяти, используемые в ПК и других устройствах.
- Когда форматируете карту памяти с помощью фотокамеры, снимаете и записываете изображения, то папка создается автоматически. Не используйте компьютер для изменения или удаления имен папок или имен файлов на карте памяти. Карта памяти может стать непригодной для использования фотокамерой.
- Пожалуйста, не используйте ПК для удаления изображений с карты памяти. Всегда используйте фотокамеру для удаления изображений с карты памяти.
- Чтобы отредактировать файл изображения, копируйте или передавайте файл изображения на жесткий диск и т. п. для редактирования.

Установка карты памяти

- 1 Откройте крышку для гнезда карты памяти

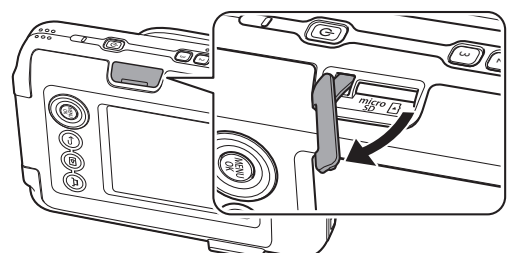

- 2** Вставьте карту памяти до щелчка. Убедитесь, что используется правильная ориентация, как показано ниже

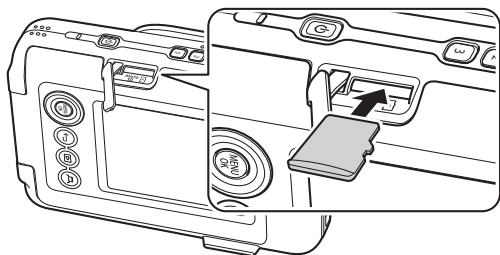

- 3** Закройте крышку для гнезда карты памяти

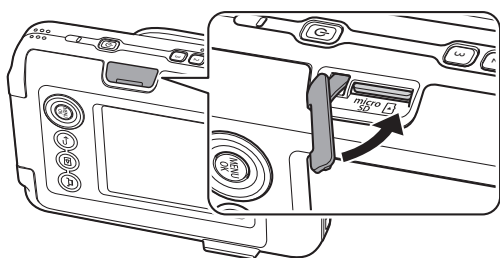

- При извлечении карты памяти нажмите пальцем на карту памяти и медленно снимите палец с карты. Фиксация снята, и карту памяти можно извлечь.

Примечание

Будьте осторожны при извлечении карты памяти, она может выскочить рывком, если вы внезапно уберете палец. Пожалуйста, извлекайте карту аккуратно.

Использование меню съёмки (SHOOTING MENU)

Можно менять различные настройки, связанные со съёмкой, в SHOOTING MENU.

- 1** Нажмите [MENU/OK] на экране съёмки
Отображается SHOOTING MENU.

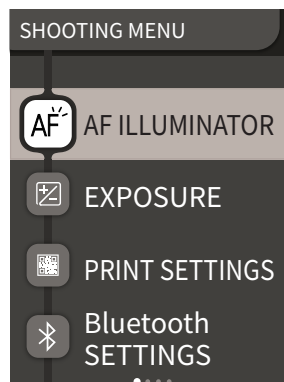

- 2** Нажмите или , чтобы выбрать элемент для настройки

- Описание каждого элемента см. в разделе «Элементы SHOOTING MENU».

- 3** Измените настройки

- 4** Нажмите [MENU/OK]

Настройки будут применены, и дисплей вернется к экрану съёмки.

■ Элементы SHOOTING MENU

[AF ILLUMINATOR]

Если выбирается ВКЛ., то AF ILLUMINATOR будет гореть с момента, когда кнопка спуска затвора нажата наполовину, до того момента, когда объект будет в фокусе, что облегчает фокусировку на темных объектах.

- В зависимости от композиции, возможно, будет трудно сфокусироваться, даже если используется вспышка.
- Когда снимаете близко к объекту съёмки, воздействие AF ILLUMINATOR может быть недостаточно эффективным.
- Не используйте AF ILLUMINATOR в непосредственной близости от глаз человека.

[EXPOSURE]

Отрегулируйте яркость изображения. Экспозиция используется, когда объект слишком светлый или слишком темный или когда контраст между объектом и фоном (разница в яркости) большой.

- Установленное значение экспозиции сохраняется даже после передачи данных изображения на компьютер и т. п.

Описание следующих элементов см. в разделе «Использование меню настройки». (стр. 19)

[PRINT SETTINGS]/[Bluetooth SETTINGS]/[CROSS KEY GUIDE]/[DATE/TIME]/[言語/LANG.] / [SOUND SET-UP]/[PLAYBACK VOLUME]/[AUTO POWER OFF]/[RESET]/[FRAME DATA RESET]/[FORMAT]/[FIRMWARE UPGRADE]

Использование режима воспроизведения (PLAYBACK MENU)

Можно менять различные настройки, связанные с воспроизведением, в PLAYBACK MENU.

- 1 Нажмите [MENU/OK] на экране воспроизведения. Отображается PLAYBACK MENU.

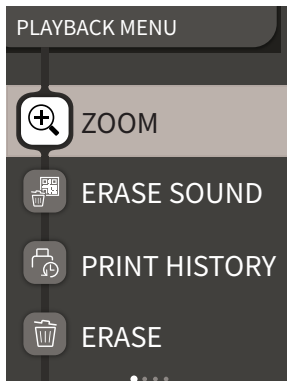

- 2 Нажмите или , чтобы выбрать элемент.
 - Описание каждого элемента см. в разделе «Элементы PLAYBACK MENU».
- 3 Измените настройки
- 4 Нажмите [MENU/OK]. Настройки будут применены, и дисплей вернется к предыдущему экрану.

■ Элементы PLAYBACK MENU

[ZOOM]

Пожалуйста, см. раздел «Масштабирование изображений». (стр. 11)

[ERASE SOUND]

Удаляется только звук с изображений со звуком.

[PRINT HISTORY]

- Отображается не более 50 последних изображений, которые были напечатаны.
- Выберите изображение и нажмите (Печать), чтобы начать печать.
- Можно очистить PRINT HISTORY по одному изображению за раз, нажимая [MENU/OK].

[ERASE]

Можно удалять изображения одно за другим или удалить их все сразу.

[IMAGE ROTATE]

Изображение изображения поворачивается на 90 градусов.

[COPY]

Копируйте изображения с INTERNAL MEMORY на карту памяти или с карты памяти в INTERNAL MEMORY.

Выполните описанную ниже процедуру.

- 1 Выберите [COPY] в PLAYBACK MENU
- 2 Выберите место, куда будете копировать, и нажмите [MENU/OK]
- 3 Выберите [FRAME] или [ALL FRAMES] и нажмите [MENU/OK]. Если выбрали [ALL FRAMES], начнется копирование. Если выбрали [FRAME], перейдите к шагу 4.

4. Нажмите или , чтобы выбрать изображение для копирования
5. Нажмите или , чтобы выбрать [COPY]
6. Нажмите [MENU/OK]

Описание следующих элементов см. в разделе «Использование меню настройки». (стр. 19)

[PRINT SETTINGS]/[Bluetooth SETTINGS]/[CROSS KEY GUIDE]/[DATE/TIME]/[言語/LANG.] / [SOUND SET-UP]/[PLAYBACK VOLUME]/[AUTO POWER OFF]/[RESET]/[FRAME DATA RESET]/[FORMAT]/[FIRMWARE UPGRADE]

Использование меню настройки

Выполните приведенную ниже процедуру, чтобы изменить настройки с помощью меню настройки.

- 1 На экране съемки или экране воспроизведения нажмите [MENU/OK]
- 2 Нажмите или , чтобы выбрать элемент для настройки.
 - Описание каждого элемента см. в разделе «Элементы меню настройки».
- 3 Измените настройки
- 4 Нажмите [MENU/OK]. Настройки будут применены, и дисплей вернется к предыдущему экрану.

■ Элементы меню настройки

[PRINT SETTINGS]

Измените положение печати и цвет печати QR-кода, который печатается на изображении PRINT WITH SOUND.

Примечание

Для PRINT WITH SOUND необходимо установить связь с функцией звука в приложении для смартфона.

[Default QR Code Position]:

Измените положение по умолчанию QR-кода.

[QR Code Color]:

Измените цвет печати QR-кода.

[Bluetooth SETTINGS]

Пожалуйста, перед регистрацией сопряжения установите приложение для смартфона на своем смартфоне.

[PAIRING REGISTRATION]:

При первом подключении к смартфону через Bluetooth вам потребуется выполнить сопряжение устройств. Чтобы выполнить сопряжение, следуйте указанной далее процедуре.

1. Выберите [Bluetooth SETTINGS] в PLAYBACK MENU
2. Выберите [PAIRING REGISTRATION] и нажмите [MENU/OK]
3. Нажмите [SETTINGS] в приложении для смартфона
4. Нажмите [Bluetooth settings] в приложении для смартфона
5. Нажмите [Connect]
6. Разрешите сопряжение

[DELETE PAIRING REG.]:

Вы можете удалить данные смартфона, зарегистрированного для сопряжения.

[INFORMATION]:

Отображает адрес Bluetooth, имя и зарегистрированное имя терминала основного устройства.

[CROSS KEY GUIDE]

Устанавливает, показывать или скрывать CROSS KEY GUIDE.

[DATE/TIME]

Установите дату и время.

[言語/LANG.]

Установите язык, который будет отображаться на ЖК-мониторе.

[SOUND SET-UP]

Настройте громкость для OPERATION SOUND, SHUTTER VOLUME и START UP SOUND.

Выберите [OFF], если хотите выключить звук.

[PLAYBACK VOLUME]

Настройте звук воспроизведения записанных звуковых сопровождений.

[AUTO POWER OFF]

Устанавливает время, через которое питание будет автоматически выключаться, если фотокамера не будет использоваться.

[RESET]

Сбрасывает настройки к значениям по умолчанию.

Дата и время, установленные в DATE/TIME, не сбрасываются.

[FRAME DATA RESET]

Сбрасывает настройки кадра по умолчанию, используемые для кнопок быстрого выбора.

[FORMAT]

Отформатируйте INTERNAL MEMORY фотокамеры или карту памяти, вставленную в гнездо для карты памяти. Все сохраненные изображения будут удалены.

[FIRMWARE UPGRADE]

Обновите версию микропрограммы.

Вставьте карту памяти с микропрограммой в гнездо для карты памяти и следуйте инструкциям на экране.

Загрузите последнюю версию микропрограммы с сайта FUJIFILM.

Функции, доступные при подключении к приложению для смартфона

Следующие функции можно использовать, соединившись с приложением для смартфона «INSTAX mini LiPlay».

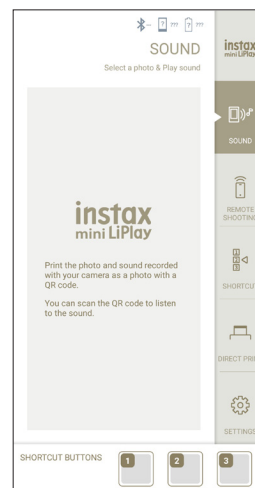

Функция звука

Можно преобразовать звук, записанный фотокамерой в виде QR-кода, и напечатать его вместе с изображением (PRINT WITH SOUND).

- Звук воспроизводится, когда QR-код, напечатанный на изображении PRINT WITH SOUND, считывается смартфоном и т. п.
- Можно воспроизводить или удалять звук на изображениях со звуком, которые уже напечатаны, с помощью приложения для смартфона.

Примечание

Если удалить изображение со звуком с помощью приложения для смартфона, звук воспроизводится не будет, даже если QR-код считывается.

Функция удаленной съемки

Можно устанавливать параметры для вспышки и автоспуска с помощью приложения для смартфона и снимать удаленно.

Функция быстрого выбора

Три кнопки быстрого выбора на боку фотокамеры можно настроить в приложении для смартфона.

Функция прямой печати

Можно отправить изображение со своего смартфона на фотокамеру и напечатать его с помощью функции печати INSTAX. Перед отправкой можно перемещать, поворачивать и масштабировать изображение с помощью приложения для смартфона.

Технические характеристики

■ Работа фотокамеры

Светочувствительная матрица	1/5, тип CMOS, фильтр основных цветов
Количество записываемых пикселей	2 560 × 1 920 пикселей
Запоминающие устройства	Внутренняя память, карта памяти micro SD/micro SDHC
Емкость запоминающих устройств	Приблизительно 45 изображений во внутренней памяти, приблизительно 850 изображений на 1 ГБ на карте памяти micro SD/micro SDHC
Способ записи	DCF совместимый с Exif версии 2.3
Дистанция фокусировки	f = 28 мм (эквивалент пленки 35 мм)
Диафрагма	F2,0
Автофокусировка	Одиночная АФ (с подсветкой автофокусировки)
Дистанция съемки	От 10 см до ∞
Выдержка	От 1/4 секунды до 1/8 000 секунды (автоматическое переключение)
Чувствительность съемки	100–1 600 ISO (автоматическое переключение)
Управление экспозицией	Программная АЭ
Экспозиция	От –2,0 EV до +2,0 EV (шаг 1/3 EV)
Метод замера	256-сегментный экспомер TTL, мультизамер
Баланс белого	Авто
Вспышка	Автовспышка/принудительная вспышка/подавленная вспышка Диапазон съемки со вспышкой: приблизительно от 50 см до 1,5 м
Автоспуск	Приблизительно 2 секунды/ приблизительно 10 секунд
Эффекты для изображения	6 фильтров, 10 рамок (3 доступны с помощью кнопок быстрого выбора)
Запись звука	Можно записывать звук, когда снимается или воспроизводится одно изображение. Можно перезаписывать.

■ Функция печати

Используемая фотобумага	Фотобумага для моментальной печати «INSTAX mini» от FUJIFILM (приобретается отдельно)
Количество листов	10 листов/картридж

Размер фотобумаги	86 мм × 54 мм
Размер изображения на фотографии	62 мм × 46 мм
Количество печатаемых пикселей	800 × 600 точек
Разрешение печати	12,5 точки на мм (318 точек на дюйм, шаг точек 80 мкм)
Градация печати	Градация RGB 256 цветов
Печатаемый формат изображения	Изображения JPEG, сделанные этим устройством
Время вывода на печать	Приблизительно 12 секунд
Функция печати	Изображения, хранящиеся во внутренней памяти и на карте памяти, могут быть напечатаны
Повторная печать	Повторная печать возможна для изображений, хранящихся в журнале печати (не более 50)

■ Прочее

Функции, выполняемые подключенным приложением для смартфона	Функция воспроизведения звука с напечатанных изображений, функция печати для изображений со смартфона, функция удаленной съемки, функция выбора кадра
ЖК-монитор	2,7-дюймовый цветной TFT-ЖК-монитор Количество пикселей: приблизительно 230 000 точек
Внешний интерфейс	Micro-USB Micro-B (только для зарядки)
Питание	Литий-ионная батарея (встроенного типа: несъемная)
Функция зарядки	Встроенная батарея
Возможное количество напечатанных изображений	Приблизительно 100 (от полной зарядки) *Количество отпечатков зависит от условий использования.
Время зарядки	Приблизительно 2–3 часа *Время зарядки зависит от температуры.
Размеры основного устройства	82,5 мм × 122,9 мм × 36,7 мм (без выступающих частей)
Масса основного устройства	Приблизительно 255 г
Рабочая среда	Температура: от +5 °C до +40 °C Влажность: от 20 % до 80 % (без конденсации)

*Вышеуказанные технические характеристики могут быть изменены для улучшения производительности.

Поиск и устранение неисправностей

Пожалуйста, проверьте следующие пункты, прежде чем рассматривать проблему как неисправность. Если проблема не устраняется даже после принятия мер, обратитесь в наш сервисный центр для ремонта или посетите сайт, указанный ниже.

Сайт FUJIFILM: <http://www.fujifilm.com/>

Если возникает следующая проблема...

Проблема	Возможные причины и решения для устранения
Я не могу включить фотокамеру.	Батарея может быть разряжена. Пожалуйста, зарядите фотокамеру.
Батарея быстро разряжается.	Если вы используете фотокамеру в условиях очень низкой температуры, батарея быстро разряжается. Пожалуйста, перед съемкой держите фотокамеру в тепле.
Фотокамера выключается во время использования.	Возможно, уровень заряда батареи низкий. Пожалуйста, зарядите фотокамеру.
Зарядка не начинается.	<ul style="list-style-type: none"> Убедитесь, что штекер адаптера питания USB вставлен в розетку должным образом. Выключите фотокамеру во время ее зарядки. Если питание включено, фотокамера не будет заряжаться.
Зарядка занимает слишком много времени.	При низкой температуре зарядка может занять некоторое время.
Индикатор автоспуска мигает во время зарядки.	Заряжайте батарею при температуре от +5 °C до +40 °C. Если вы не можете зарядить батарею в этом диапазоне температуры, обратитесь в наш центр поддержки.
Я не могу снимать, когда нажимаю кнопку спуска затвора.	<ul style="list-style-type: none"> Убедитесь, что питание включено. Если уровень заряда батареи низкий, зарядите фотокамеру. Если внутренняя память или карта памяти заполнены, вставьте новую карту памяти или удалите ненужные изображения. Используйте карту памяти, отформатированную с помощью этого устройства. Если контактная поверхность карты памяти (золотая часть) загрязнена, протрите ее мягкой сухой тканью. Карта памяти может быть повреждена. Вставьте новую карту памяти.
Я не могу сфокусировать фотокамеру.	Используйте фиксацию АФ/АЭ для съемки объектов, на которых сложно сфокусироваться.

Проблема	Возможные причины и решения для устранения
Вспышка не срабатывает.	Убедитесь, что не выбрана настройка подавленной вспышки. Выберите настройку, отличную от настройки подавленной вспышки.
Даже если вспышка сработала, изображение темное.	<ul style="list-style-type: none"> Убедитесь, что вы находитесь не слишком далеко от объекта съемки. Пожалуйста, снимайте в диапазоне вспышки. Приблизительно от 50 см до 1,5 м. Держите фотокамеру правильно, чтобы не закрывать вспышку пальцами.
Изображение размыто.	<ul style="list-style-type: none"> Если на объективе есть загрязнения, например, отпечатки пальцев, очистите объектив. Прежде чем делать снимок, убедитесь, что рамка автофокусировки зеленая.
Фотокамера не работает должным образом.	<ul style="list-style-type: none"> Возможно, это временная неисправность. Пожалуйста, нажмите кнопку перезапуска. Если она все еще не работает должным образом, пожалуйста, свяжитесь с нашим сервисным центром для ремонта. Батарея может быть разряжена. Пожалуйста, зарядите фотокамеру.
Картридж с фотобумагой не устанавливается или устанавливается с трудом.	<ul style="list-style-type: none"> Пожалуйста, используйте фотобумагу для моментальной печати «INSTAX mini» от FUJIFILM (другая фотобумага не может использоваться). Совместите желтую отметку на картридже с желтой отметкой на корпусе фотокамеры, чтобы установить фотобумагу.
Фотобумага не извлекается.	<ul style="list-style-type: none"> Фотобумага может быть смещена из-за сотрясений, таких как вибрация или падение. Установите новый картридж с фотобумагой. Если фотобумага застряла, выключите фотокамеру и включите ее снова. Если проблема не устранена, удалите замятую фотобумагу, а затем установите новый картридж с фотобумагой.
Некоторые или все готовые отпечатки белые.	Не открывайте крышку отсека для фотобумаги, пока все листы фотобумаги не будут использованы для снимков. Неэкспонированная фотобумага будет преждевременно засвечена, если крышка будет открыта. Преждевременно засвеченная фотобумага будет белого цвета без изображений.
Печать неравномерная.	<ul style="list-style-type: none"> Не трясите, не сгибайте, не складывайте и не берите отпечаток сразу после печати снимка. Не закрывайте отверстие для вывода отпечатков.

ВАЖНАЯ ИНФОРМАЦИЯ ПО БЕЗОПАСНОСТИ

Это изделие разработано с учетом всех требований безопасности и при надлежащей эксплуатации в соответствии с указаниями руководства пользователя не представляет опасности. Очень важно правильно обращаться с фотокамерой и фотобумагой «instax mini» и использовать их только для печати снимков в соответствии с настоящим руководством и инструкциями к фотобумаге «instax mini». Для удобной и безопасной работы соблюдайте инструкции, изложенные в настоящем руководстве пользователя. Также рекомендуется хранить данное руководство пользователя в безопасном и легкодоступном месте, чтобы к нему всегда можно было обратиться при необходимости.

ПРЕДУПРЕЖДЕНИЕ

Этот символ обозначает опасность, которая может привести к травме или смерти. Следуйте этим инструкциям.

ПРЕДУПРЕЖДЕНИЕ

- ⚠ В случае возникновения указанных далее проблем, немедленно отсоедините кабель USB, выключите фотокамеру и воздержитесь от использования фотокамеры.
- Фотокамера нагревается, из нее идет дым, запах горелого или заметны другие неисправности.
- Фотокамера упала в воду, или инородные предметы, такие как вода или металлические предметы, попали внутрь фотокамеры.
- ⚠ Поскольку батарея встроена в фотокамеру, не подвергайте камеру воздействию тепла, не бросайте ее в открытый огонь, не роняйте и не прикладывайте механических усилий. Это может привести к взрыву фотокамеры.

ПРЕДУПРЕЖДЕНИЕ

- ⚠ Никогда не пытайтесь разобрать данное изделие. Это может привести к травмам.
- ⚠ Если что-то не так с фотокамерой, никогда не пытайтесь отремонтировать ее самостоятельно. Это может привести к травмам.
- ⚠ Если изделие упало или повредилось таким образом, что стали видны внутренние компоненты, не трогайте его. Обратитесь к дилеру FUJIFILM.
- ⚠ Не прикасайтесь к деталям или к выступающим частям под задней крышкой. Это может привести к травмам.
- ⚠ Никогда не мочите это изделие и не прикасайтесь к нему мокрыми руками. Это может привести к поражению электрическим током.
- ⚠ Как только батарея полностью зарядится, сразу отсоедините кабель USB.
- ⚠ Храните в местах, недоступных для маленьких детей. Это изделие в руках ребенка может стать причиной травмы.
- ⚠ Не накрывайте фотокамеру или адаптер переменного тока тканью или одеялом и не оборачивайте их тканью или одеялом. Это может вызвать перегрев и привести к деформации корпуса или стать причиной возгорания.



Маркировка «CE» означает, что данное изделие соответствует требованиям ЕС (Европейского Союза) в отношении безопасности, здравоохранения, защиты окружающей среды и прав потребителей («CE» — это сокращение от Conformité Européenne).

Настоящим FUJIFILM заявляет, что радиооборудование типа «instax mini HM1» соответствует Директиве 2014/53/EC. Для получения дополнительной информации посетите сайт, указанный ниже.
http://www.fujifilm.com/products/instant_photo/cameras/instax_mini_liplay/

Правила обращения с фотокамерой

■ Обращение с фотокамерой

1. Не открывайте крышку отсека для фотобумаги, если остались неиспользованные листы фотобумаги, иначе фотобумага засветится и побелеет. Фотобумага станет непригодной для использования.
2. Фотокамера — это точный прибор. Не допускайте намокания и падения фотокамеры. Также не допускайте попадания в нее песка.
3. Не прикрепляйте к фотокамере ремешок, предназначенный для мобильных телефонов или других электронных устройств. Такие ремешки обычно слишком тонкие и не могут надежно удерживать фотокамеру. Из соображений безопасности следует использовать только специальные ремни для фотокамер в соответствии с рекомендациями.
4. Не используйте растворители, такие как разбавитель и спирт, для очистки фотокамеры от грязи.
5. В жаркую погоду не оставляйте фотокамеру в местах с высокой температурой, например, в автомобиле или на пляже. Не оставляйте ее в сырых местах на длительное время.
6. Средства от моли, такие как нафталин, могут неблагоприятно воздействовать на фотокамеру и отпечатки. Позаботьтесь о том, чтобы фотокамера хранилась в безопасном сухом месте.
7. Помните, что фотокамеру можно использовать при температуре от +5 °C до +40 °C.
8. Заботьтесь о том, чтобы печатные материалы не нарушали авторские права, права на изображение, конфиденциальность или другие личные права, а также правила приличия. Действия, которые нарушают права других лиц, противоречат общественным правилам приличия или нарушают общественный порядок, могут быть наказуемы по закону или иным легальным образом.

■ Обслуживание ЖК-монитора

Поскольку ЖК-монитор можно легко повредить, не царапайте поверхность твердым материалом. Чтобы избежать повреждения ЖК-монитора, мы рекомендуем прикрепить к монитору защитное покрытие (имеющееся в продаже).

■ Зарядка батареи

Батарея поставляется незаряженной. Перед использованием зарядите батарею полностью.

Зарядите батарею с помощью кабеля USB из комплекта поставки. Время зарядки увеличивается при температуре окружающей среды ниже +10 °C или выше +35 °C. Не пытайтесь заряжать батарею при температуре выше +40 °C; при температуре ниже +5 °C батарея не будет заряжаться вообще.

■ Срок службы батареи

При нормальной температуре батарею можно заряжать приблизительно 300 раз. Заметное уменьшение способности батареи удерживать заряд указывает на то, что батарея достигла конца срока службы.

■ Внимание! Обслуживание батареи

Батарея и корпус фотокамеры могут быть теплыми после длительного использования. Это нормально.

■ Знаки соответствия на фотокамере находятся внутри отсека для фотобумаги.

■ Меры предосторожности при печати



Не трясите фотокамеру во время печати.

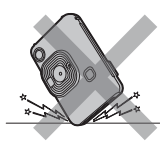

Не роняйте фотокамеру во время печати.



Не закрывайте отверстие для вывода отпечатков во время печати.

■ Обращение с фотобумагой «instax mini» и отпечатками

Инструкции по использованию фотобумаги см. на упаковке фотобумаги для моментальной печати «instax mini» производства FUJIFILM. Выполняйте все рекомендации по правильному и безопасному использованию.

1. Храните фотобумагу в прохладном месте. Не оставляйте ее в местах с высокой температурой (например, в закрытом автомобиле) на длительный период.
2. Не подвергайте фотобумагу «instax mini» проколам, порезам или разрывам. Не используйте поврежденную фотобумагу.
3. После установки картриджа с фотобумагой используйте фотобумагу как можно скорее.
4. Если фотобумага хранилась в месте с очень высокой или низкой температурой, поместите ее на некоторое время в помещение с нормальной температурой, прежде чем приступить к печати снимков.
5. Обязательно используйте фотобумагу до истечения ее срока годности.
6. Не подвергайте фотобумагу рентгеновскому облучению, например, при проверке багажа в аэропорту. На неиспользованной фотобумаге из-за этого может появиться эффект дымки и т. п. Рекомендуется брать фотокамеру и/или фотобумагу на борт самолета как ручную кладь. (Дополнительную информацию можно получить в аэропорту).
7. Храните готовые отпечатки в прохладном сухом месте, вдали от яркого света.
8. Не прокалывайте и не режьте эту фотобумагу, так как она содержит небольшое количество едкой пасты (с высоким содержанием щелочи). Следите, чтобы фотобумага не попала в рот детям или животным. Также не допускайте попадания пасты на кожу или одежду.

9. В случае попадания пасты, содержащейся в фотобумаге, на кожу или одежду, немедленно смойте ее большим количеством воды. Если паста попала в глаза или рот, немедленно промойте пораженное место большим количеством воды и обратитесь за медицинской помощью. Помните, что щелочь, содержащаяся в фотобумаге, сохраняет свои едкие свойства еще в течение примерно 10 минут после печати изображения.

■ Меры предосторожности при обращении с фотобумагой и отпечатками

Дополнительную информацию см. в инструкциях и предупреждениях на упаковке фотобумаги для моментальной печати «instax mini» от FUJIFILM.



EAC

Устройства Bluetooth®: Внимание!

ВАЖНО: Перед использованием встроенного в изделие Bluetooth-передатчика прочитайте следующие уведомления.

■ Используйте только как часть сети Bluetooth.

Компания FUJIFILM не берет на себя ответственность за повреждения, возникшие в результате несанкционированного использования. Не используйте в аппаратуре, требующей высокой степени надежности, например, в медицинском оборудовании или других системах, которые могут прямо или косвенно воздействовать на жизнь людей. При использовании данного устройства в компьютере или другой системе, требующей более высокой степени надежности, чем сети Bluetooth, обязательно соблюдайте все необходимые меры предосторожности для обеспечения безопасности и предотвращения неисправности.

■ Используйте только в той стране, где данное устройство было приобретено.

Данное устройство соответствует нормам, регулирующим устройства Bluetooth в той стране, в которой оно было приобретено. При использовании устройства соблюдайте все инструкции, регулирующие местоположение. Компания FUJIFILM не берет на себя ответственность за проблемы, возникающие из-за использования данного устройства в других сферах применения.

- **Данные (изображения), передаваемые беспроводным способом, могут быть перехвачены третьими лицами.**
Обеспечение безопасности данных, передаваемых по беспроводным сетям, не гарантируется.
- **Не используйте данное устройство в местах, подверженных воздействию магнитных полей, статического электричества или радиопомех.**
Не используйте передатчик вблизи микроволновых печей или в других местах, подверженных воздействию магнитных полей, статического электричества или радиопомех, которые могут мешать приему беспроводных сигналов. Могут возникать взаимные помехи, когда передатчик используется вблизи других беспроводных устройств, работающих в диапазоне 2,4 ГГц.
- **Передатчик Bluetooth работает в диапазоне 2,4 ГГц. Стандартный выход: 3,16 мВт.**
- **Это устройство работает на той же частоте, что и промышленные, образовательные и медицинские устройства и беспроводные передатчики.**
Оно также работает на той же частоте, что и лицензионные и специальные нелицензионные низковольтные передатчики, используемые в системах слежения с радиочастотной идентификацией для сборочных линий и другого подобного оборудования.
- **Во избежание помех в работе вышеперечисленных устройств соблюдайте следующие меры предосторожности.**
Перед использованием этого устройства убедитесь, что передатчик радиочастотной идентификации не работает. Если вы обнаружили, что данное устройство создает помехи для низковольтных систем отслеживания радиочастотной идентификации, свяжитесь с представителем FUJIFILM.
- **Согласно закону может быть наказуемым следующее:**
 - Разборка или модификация этого устройства.
 - Удаление ярлыков сертификации устройства.
- **Информация о товарных знаках**
Словесный знак и логотипы Bluetooth® являются зарегистрированными товарными знаками, принадлежащими Bluetooth SIG, Inc., и любое использование таких знаков компанией FUJIFILM осуществляется по лицензии.

Информация для отслеживания в Российской Федерации

Производитель FUJIFILM Corporation

Адрес: 7-3, Akasaka 9-Chome, Minato-ku, Tokyo

Страна: ЯПОНИЯ

Официальный представитель в России:

ООО «ФУДЖИФИЛЬМ РУС»

Адрес: 1-й Магистральный тупик, д. 5А, Москва, 123290

Страна: Россия

Сайт: <http://www.fujifilm.ru>

<http://www.instaxmini.ru>

Если у Вас есть любые вопросы относительно этого изделия, обратитесь к авторизованному дистрибьютору FUJIFILM или посетите следующий веб-сайт.

<http://www.fujifilm.com/>

FUJIFILM

FUJIFILM Corporation

7-3, AKASAKA 9-CHOME, MINATO-KU, TOKYO 107-0052, JAPAN