











Комплектация фурнитурой
Диван-кровать №1

| Обозначение | Наименование | Кол-во | Ед. изм. |
|---|------------------------|--------|----------|
|  | Евровинт 7x50 | 18 | шт |
|  | Ключ для евровинта | 1 | шт |
|  | Направляющая 450 мм | 2 | КОМПЛ |
|  | Шуруп 4x45 | 17 | шт |
|  | Шуруп 4x30 | 23 | шт |
|  | Шуруп 4x16 | 9 | шт |
|  | Шуруп 4x13 | 9 | шт |
|  | Заглушка для евровинта | 13 | шт |
|  | Гвоздь 1,6x25 | 60 | шт |
|  | Наконечник | 6 | шт |

Производитель оставляет за собой право вносить конструктивные изменения, улучшающие эксплуатационные свойства изделия, без извещения потребителя.



ВНИМАНИЕ!!! Для предотвращения опрокидывания крупных элементов мебели их необходимо прикрепить к стене. В комплект для сборки мебели не входят крепежные средства для крепления к стене. Вам необходимо приобрести их самостоятельно в специализированных магазинах. Не забывайте о том, что для различных материалов стен необходимо использовать разные крепежные элементы.

ГАРАНТИЙНЫЕ ОБЯЗАТЕЛЬСТВА

1. Изготовитель гарантирует соответствие мебели требованиям ГОСТ 16371-2014, 19917-2014 при соблюдении условий транспортировки, хранения, сборки (для мебели, поставляемой в разобранном виде), эксплуатации.
2. Гарантийный срок эксплуатации мебели - 3 года. Гарантийный срок исчисляется со дня продажи мебели. Срок службы - 15 лет.
3. Производитель оставляет за собой право на внесение изменений в детализировку изделия, состав, вид и комплектность фурнитуры.
4. Производитель не может гарантировать качество изделия в случае непрофессиональной сборки или неправильной эксплуатации изделия.

sv-mebel.ru



SV-МЕБЕЛЬ
МЕБЕЛЬНАЯ ФАБРИКА

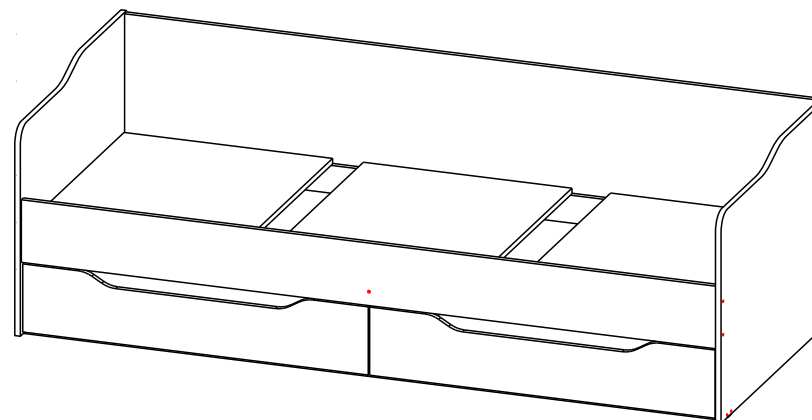

Диван-кровать №1

2032x650x940 (ШxВxГ)

(размер спального места 2000x900)



Уважаемые покупатели! Идеального качества сборки можно добиться только путем привлечения ПРОФЕССИОНАЛЬНОГО (толкового) сборщика мебели. Если Вы все-таки приняли решение собрать мебель самостоятельно - настоятельно рекомендуем руководствоваться видеоуроком по сборке мебели на сайте www.sv-mebel.ru в разделе «Покупателям».

Все замечания и пожелания присылайте по адресу sv-mebel@inbox.ru, они будут рассмотрены НЕЗАМЕДЛИТЕЛЬНО.

Диван-кровать №1

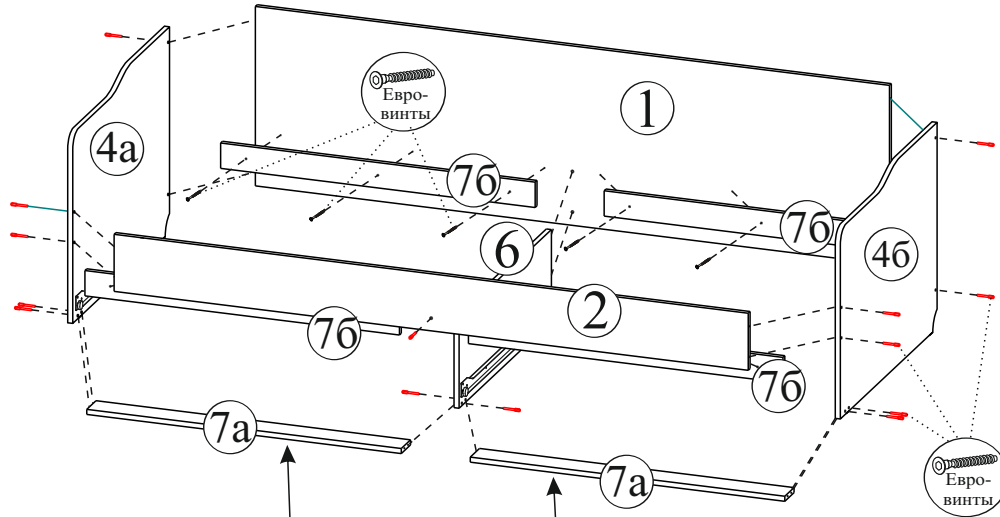

- а** - Прикрутите левую планку на 2 евровинта, а затем разверните ее на 90 градусов.
б - Прикрутите правую планку на 3 евровинта.
в - Разверните левую планку в исходное положение и закрутите в нее евровинт.



Рис. 2.1

Рис. 2.2

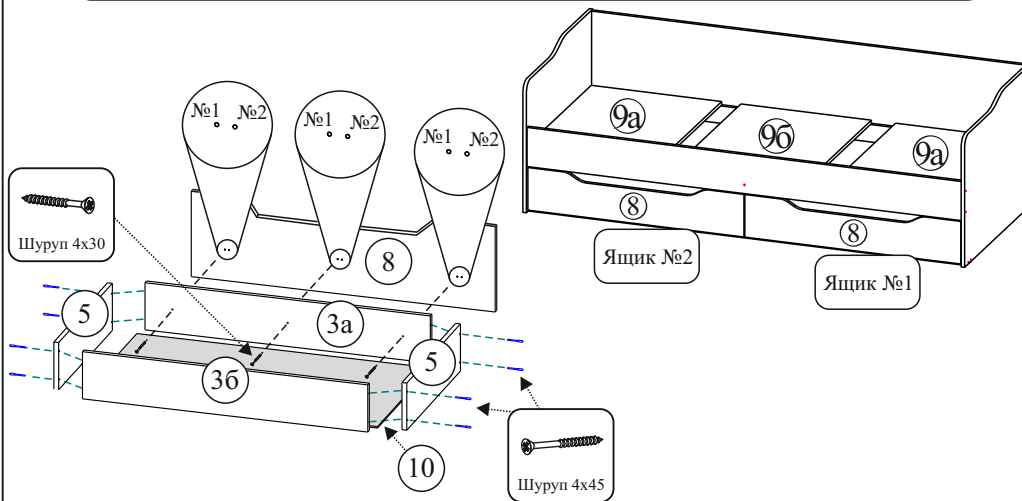
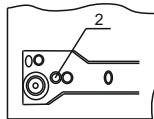
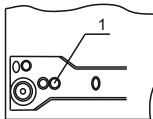

При установке роликовых направляющих к боковым стенкам, саморезы 4x13 необходимо вкручивать в отверстие №1, как показано на рисунке 2.1

При установке роликовых направляющих на обе стороны боковой стенки, второй комплект роликовых направляющих необходимо монтировать в отверстие № 2, как показа на рисунке 2.2

| Поз. | Наименование | Длина | Ширина | Кол-во | Упаковка |
|------|----------------------|-------|--------|--------|----------|
| 1 | Задний щит | 2000 | 566 | 1 | 1 |
| 2 | Царга | 2000 | 180 | 1 | 1 |
| 3а,б | Торцевая ящика | 934 | 120 | 4 | 1 |
| 4а,б | Боковая стенка | 650 | 940 | 2 | 1 |
| 5 | Боковая ящика | 450 | 120 | 4 | 1 |
| 6 | Перегородка | 290 | 900 | 1 | 1 |
| 7а,б | Планка | 992 | 80 | 6 | 1 |
| 8 | Накладка | 993 | 196 | 2 | 1 |
| 9а,б | Основание под матрац | 600 | 898 | 3 | 2 |
| 10 | ЛДВП | 963 | 447 | 2 | 1 |

Порядок сборки

Перед началом сборки необходимо ознакомиться с инструкцией и убедиться в правильности полученных вами комплектующих деталей наличия крепежной фурнитуры.

Для сборки понадобятся отвертка крестовая, ключ для евровинта, либо шуруповерт с крестовой и шестигранной насадками (№1, №2, №4), молоток, рулетка. Сборку следует производить на горизонтальной твердой поверхности, застеленной тканью или упаковочной тарой. Полы должны быть ровными.

На боковые стенки (дет. № 4а,б) и перегородку (дет. № 6) приверните направляющие шурупами 4x13. Прибейте наконечники. Соберите каркас кровати, согласно схеме. Используя евровинты, соедините дет.№ 1, 2, 4 а,б, 6.

Далее прикрутите планки (дет. № 7а) как показано на рисунке.

Затем закрепите планки (дет. № 7б) к каркасу кровати при помощи шурупов 4x30.

Соберите каркас ящиков при помощи шурупов 4x45, замерьте рулеткой диагонали ящиков, они должны совпадать. Помните! От этого зависит правильность работы выдвижных ящиков. Прибейте дно ящиков при помощи гвоздей. **Внимание!** Для окончательной сборки ящика №1 приверните накладку при помощи шурупов 4x30 к отверстиям №1, а для сборки ящика №2 к отверстиям №2, соответственно. Установите ящики на место.

