

---

<b>IT</b>	Italiano	<b>Istruzioni per l'uso</b>
<b>GB</b>	English	<b>Instructions for use</b>
<b>DE</b>	Deutsch	<b>Betriebsanleitung</b>
<b>FR</b>	Français	<b>Mode d'emploi</b>
<b>ES</b>	Español	<b>Instrucciones de uso</b>
<b>PT</b>	Português	<b>Instruções de uso</b>
<b>NL</b>	Nederlands	<b>Gebruiksaanwijzingen</b>
<b>RS</b>	Русский	<b>Руководство по эксплуатации</b>
<b>DK</b>	Dansk	<b>Brugsanvisning</b>
<b>FI</b>	Suomi	<b>Käyttöohjeet</b>
<b>SV</b>	Svenska	<b>Bruksanvisning</b>
<b>GR</b>	Ελληνικά	<b>Οδηγίες χρήσης</b>
<b>RO</b>	Română,	<b>Instrucțiuni de utilizare</b>
<b>CZ</b>	Čeština	<b>Návod k použití</b>
<b>SK</b>	Slovensky	<b>Návod na používanie</b>
<b>PL</b>	Polsky	<b>Instrukcje użytkowania</b>
<b>TR</b>	Türkçe	<b>Kullanma talimatları</b>

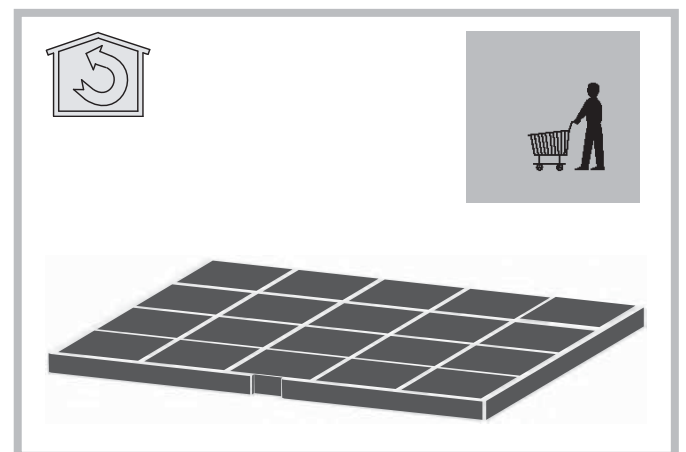

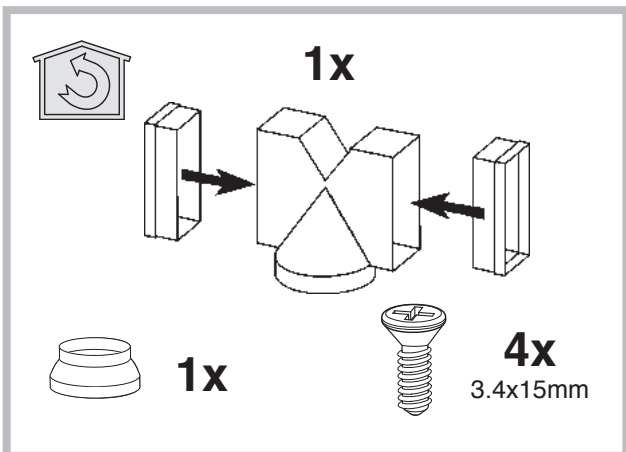

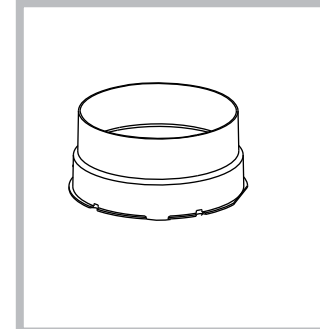
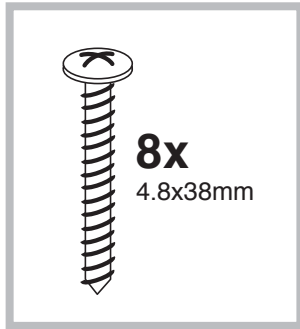
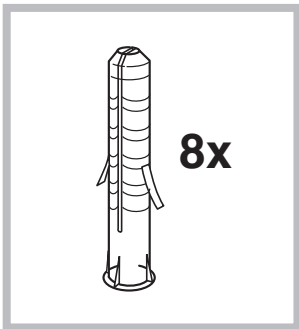
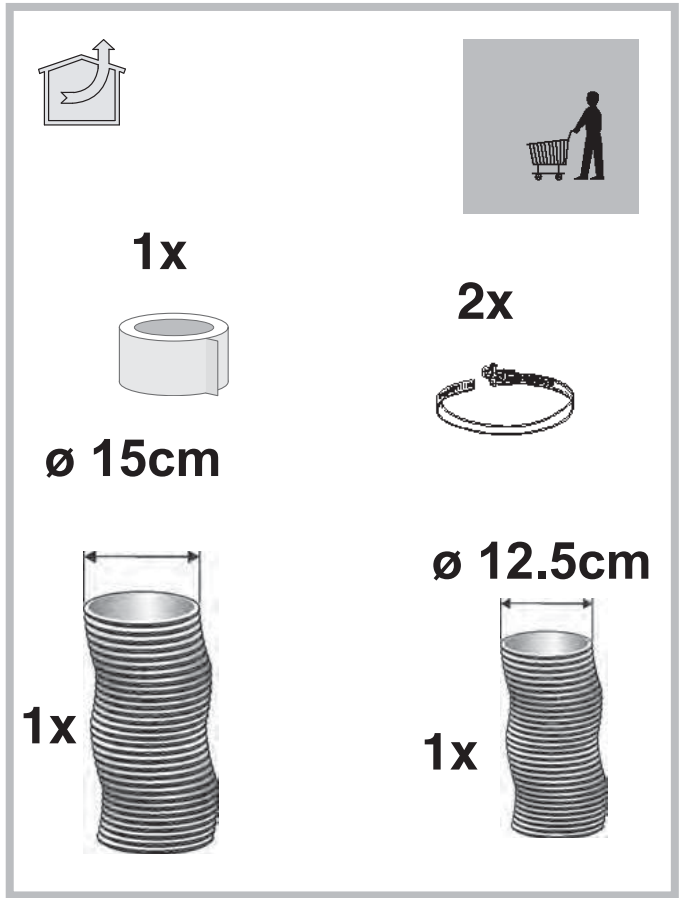
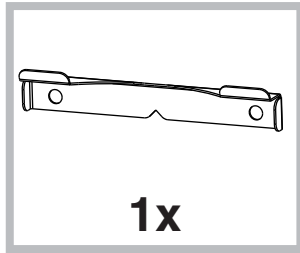
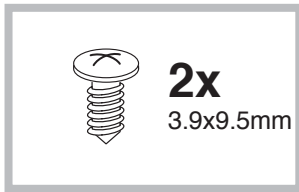
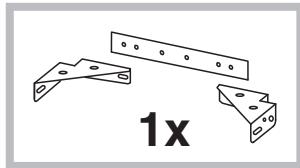
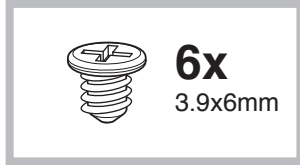
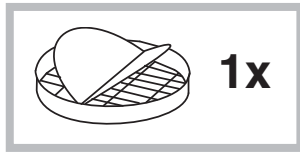
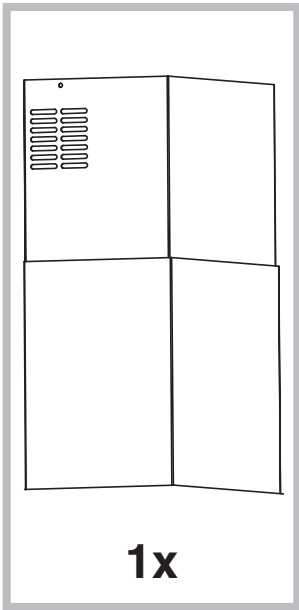
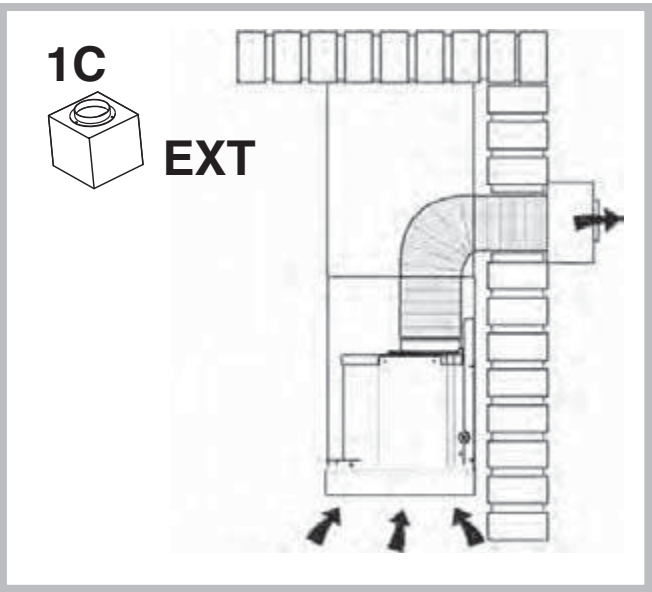
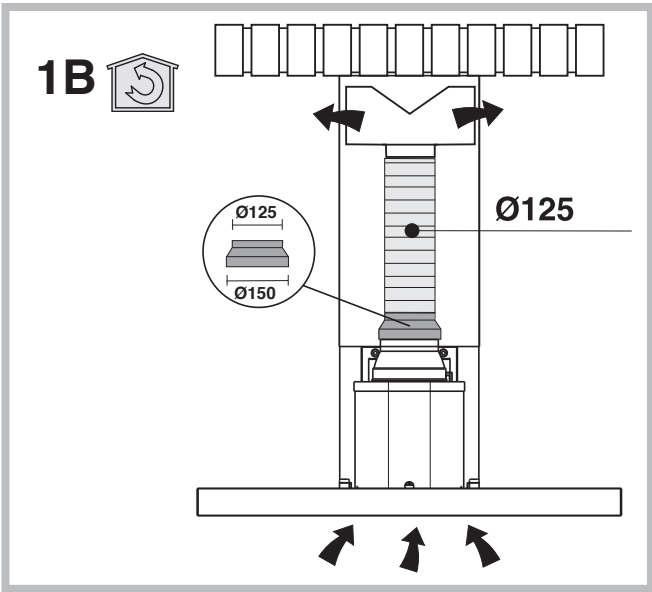
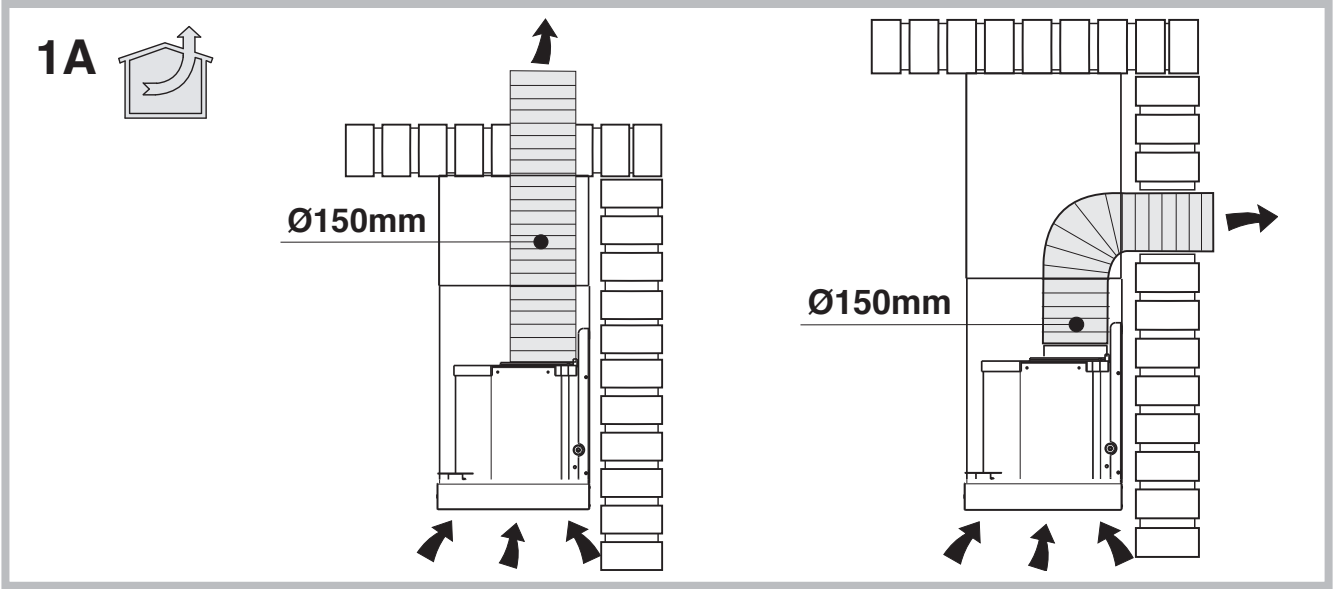
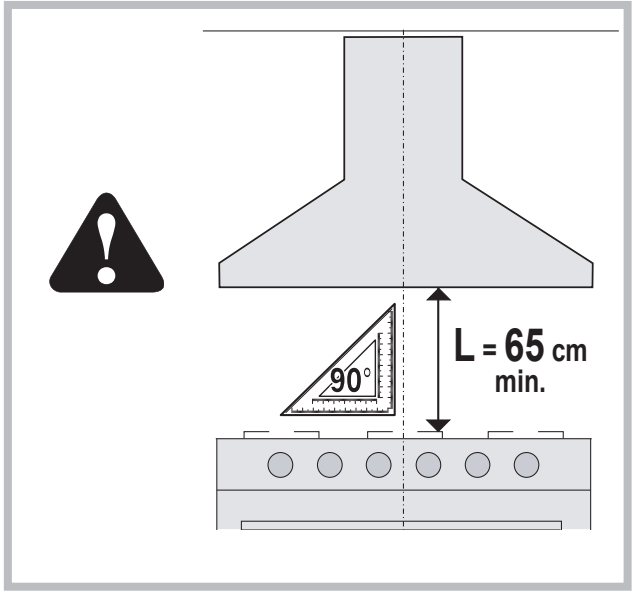



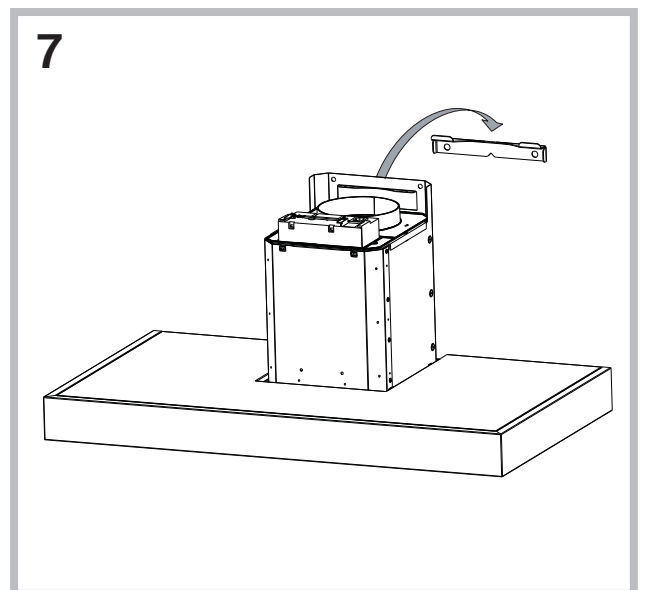
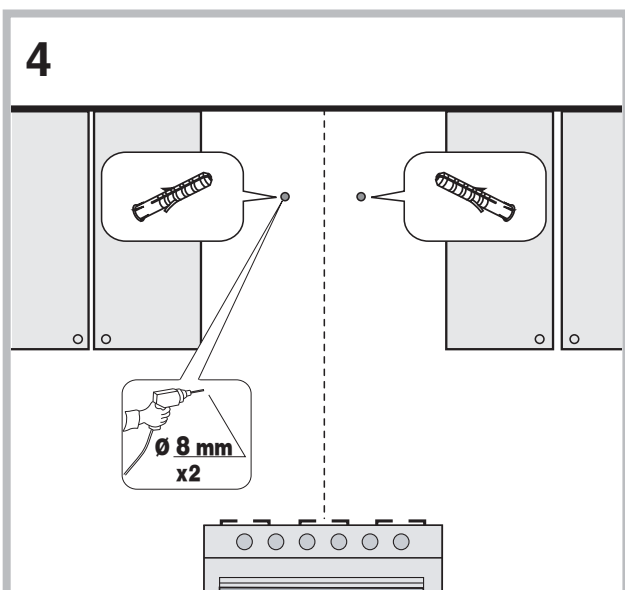
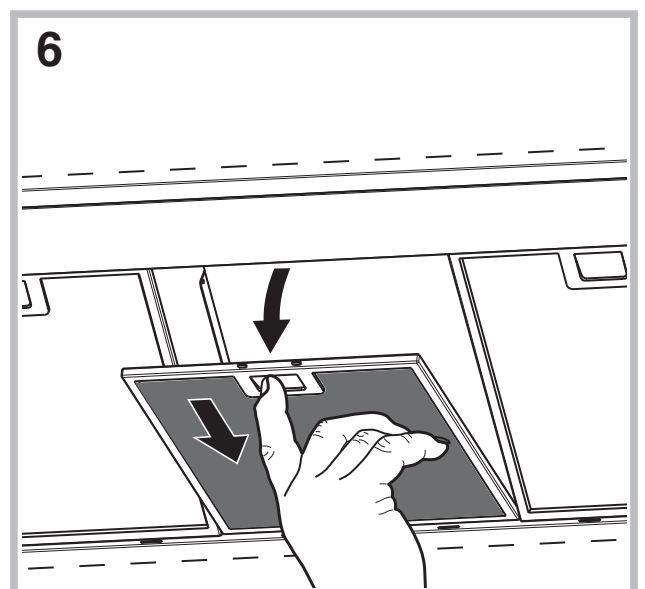
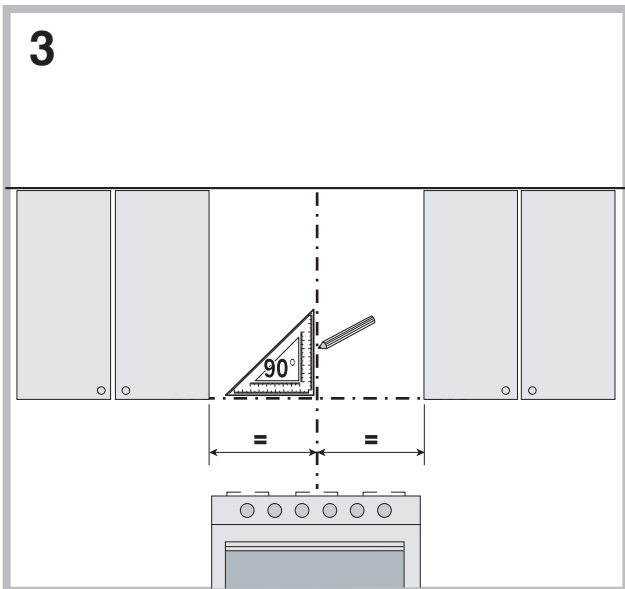
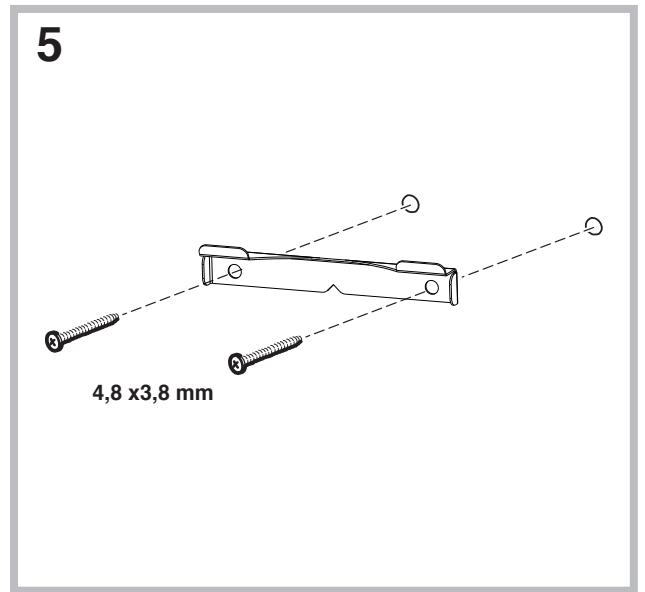
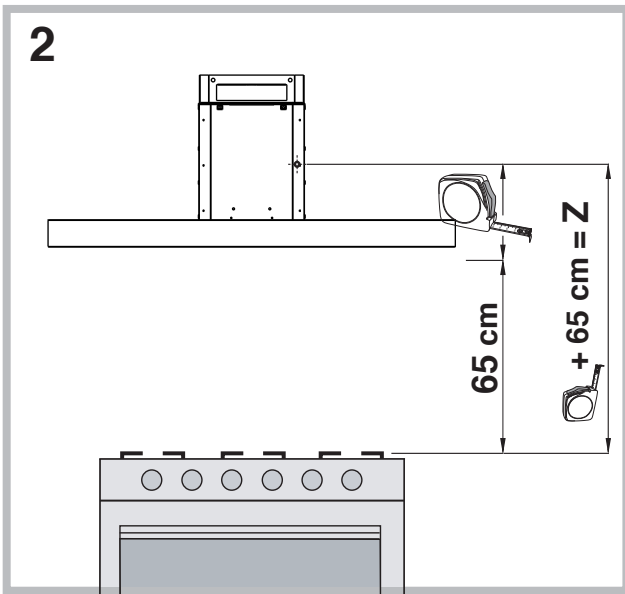

8

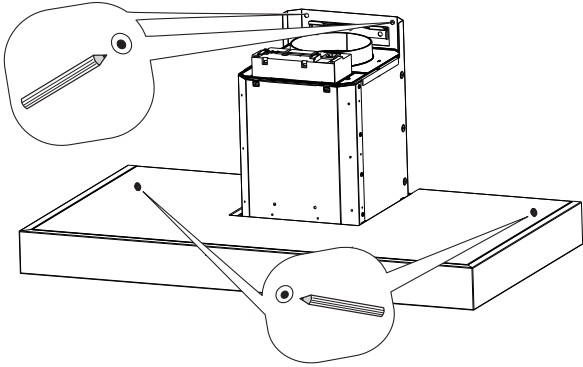

11

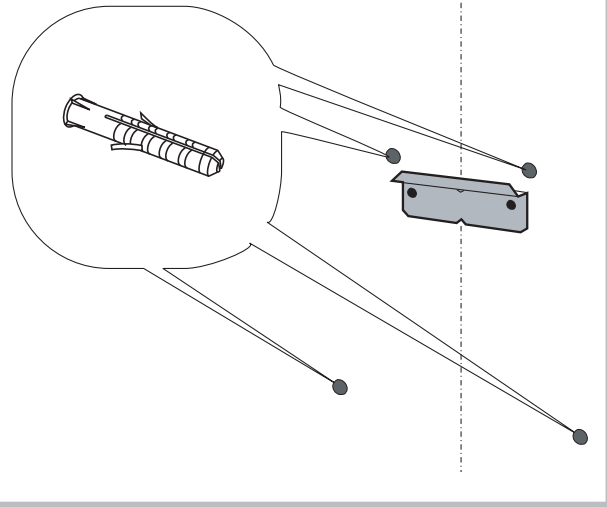

9

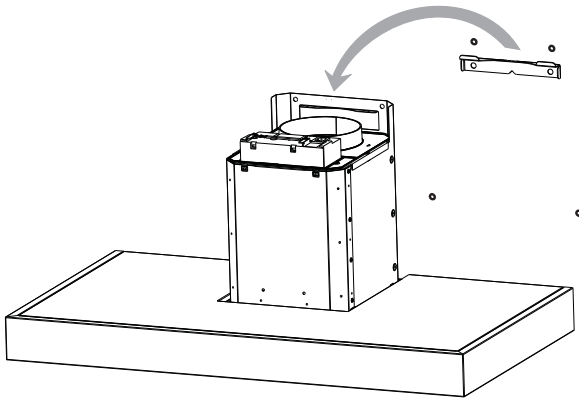

12

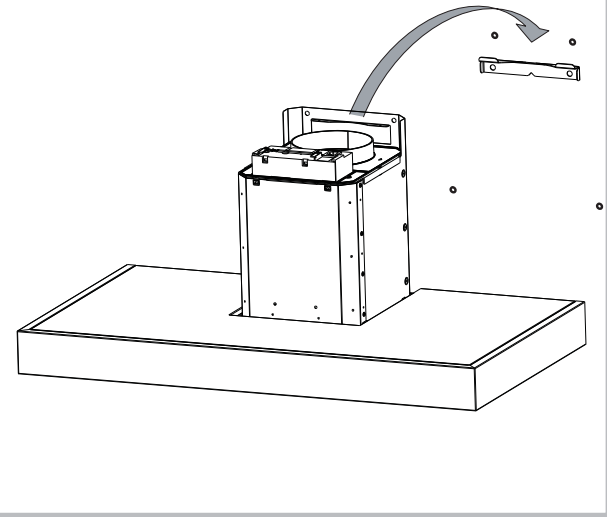

10

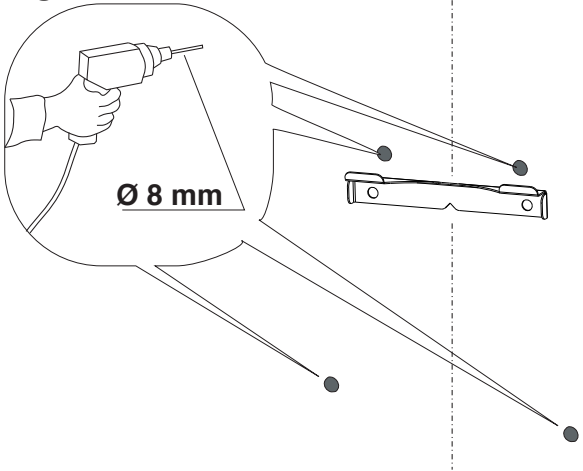

13

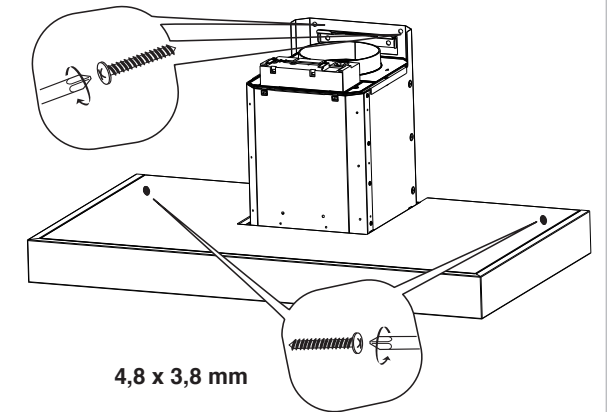

14

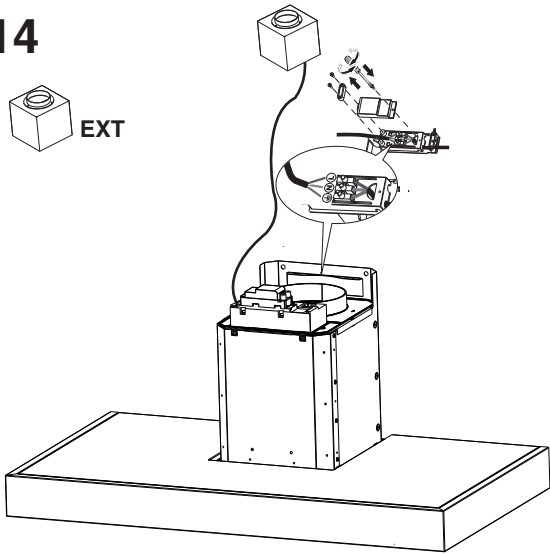

18

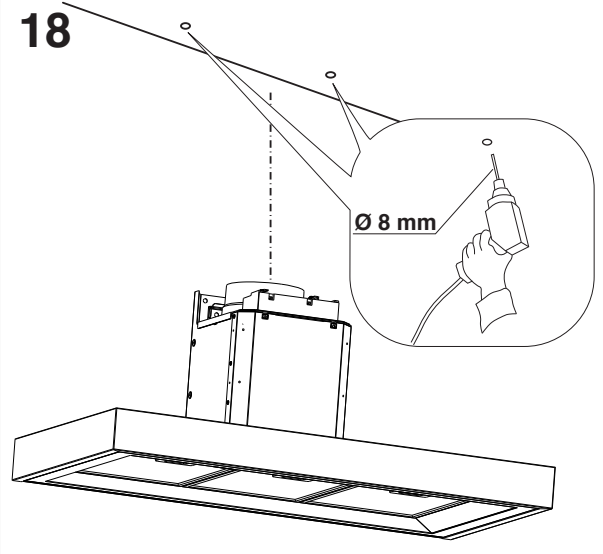

15

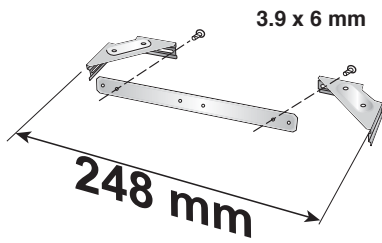

19

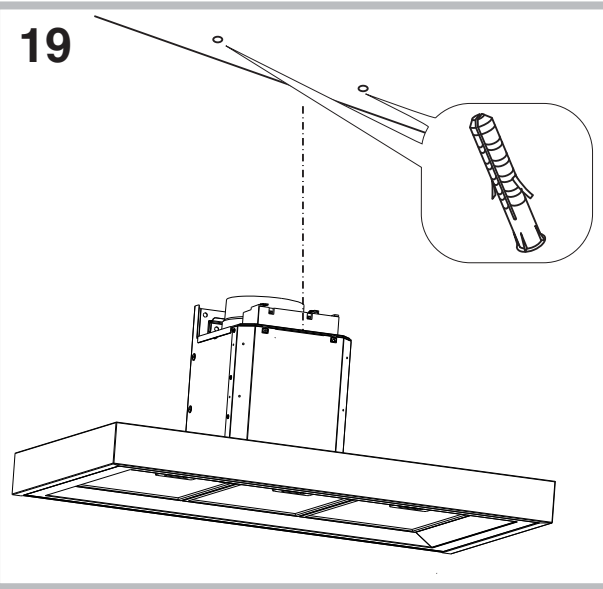

16

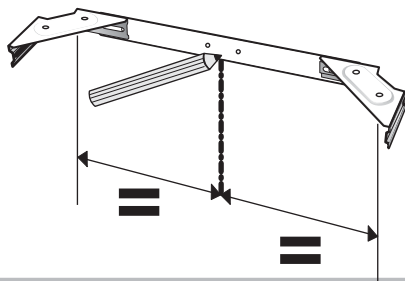

17

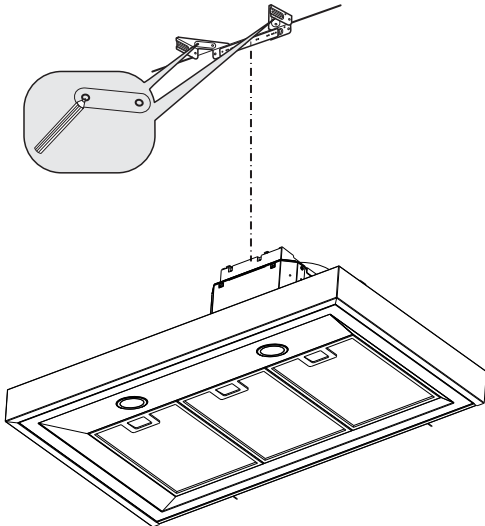

20

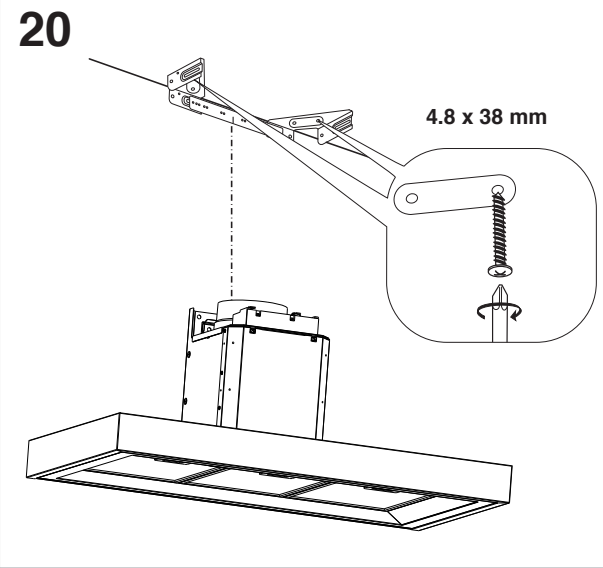

21A

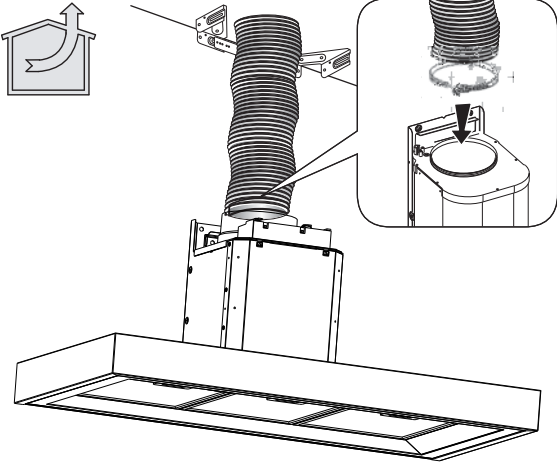

24A

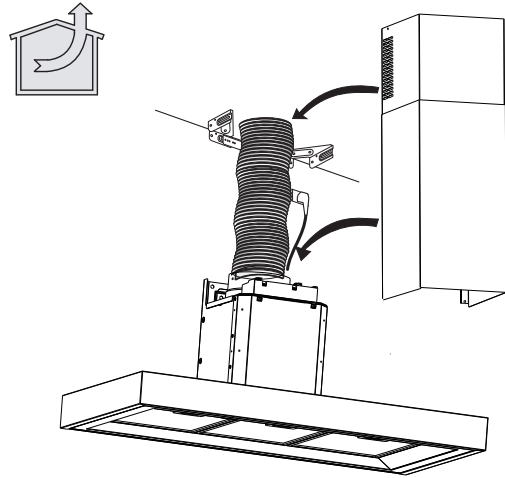

22A

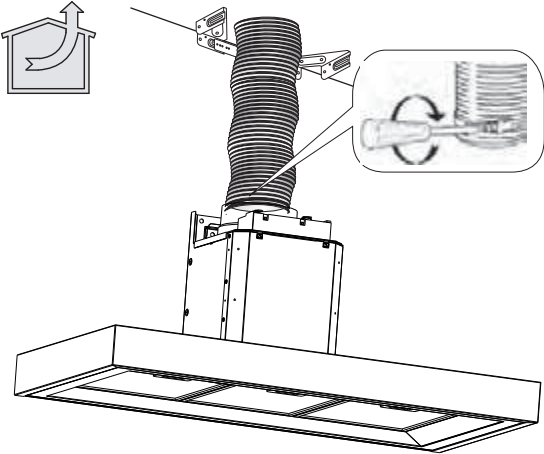

25A

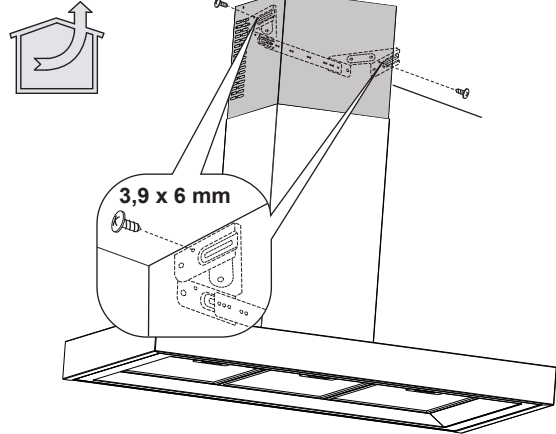

23A

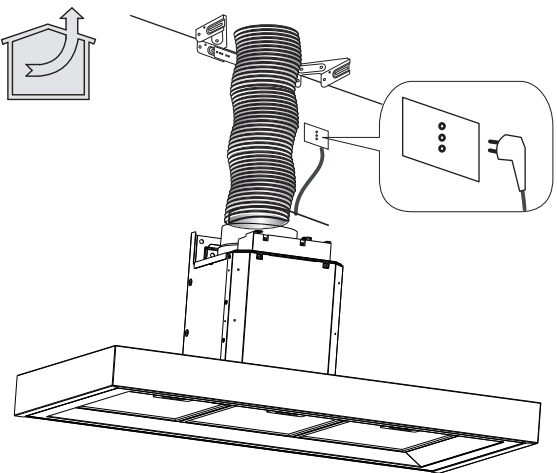

23B

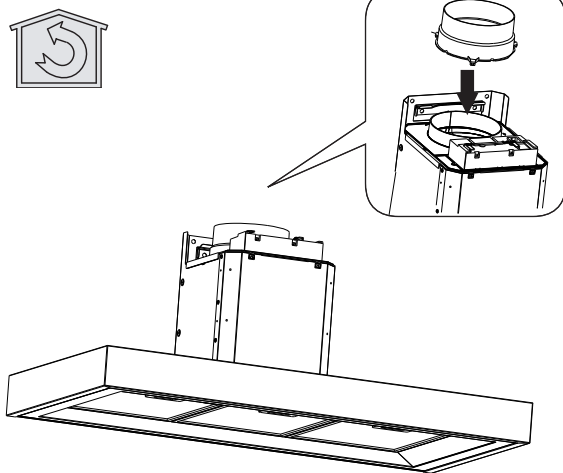

24B

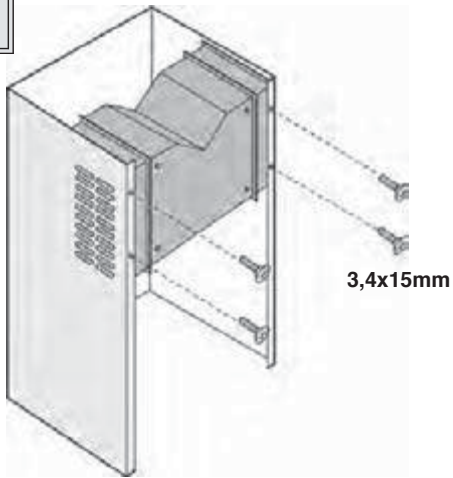

27B

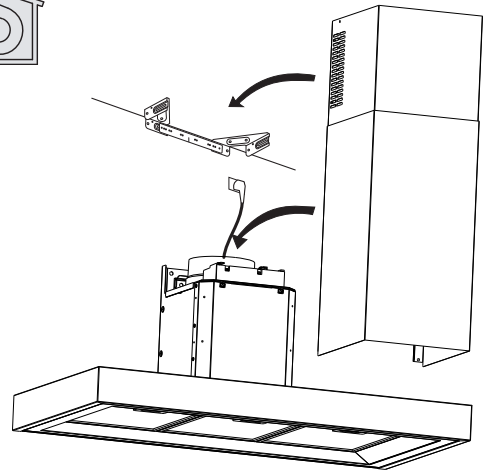

25B

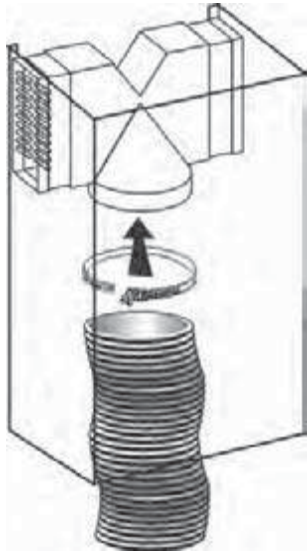

28B

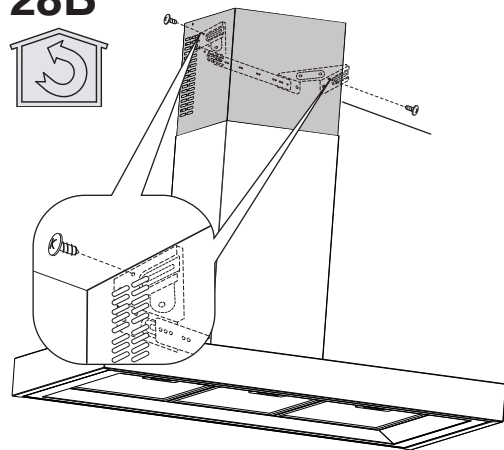

26B

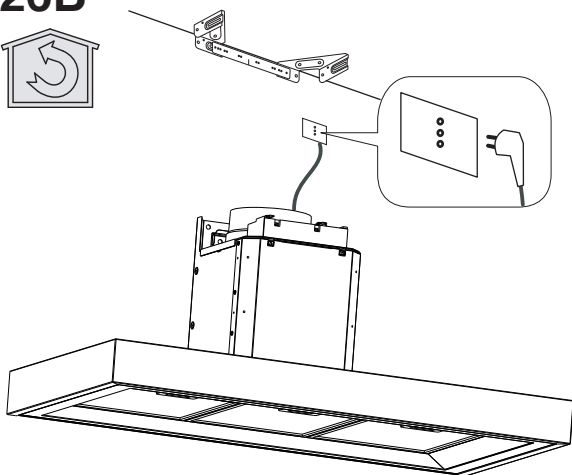

29B

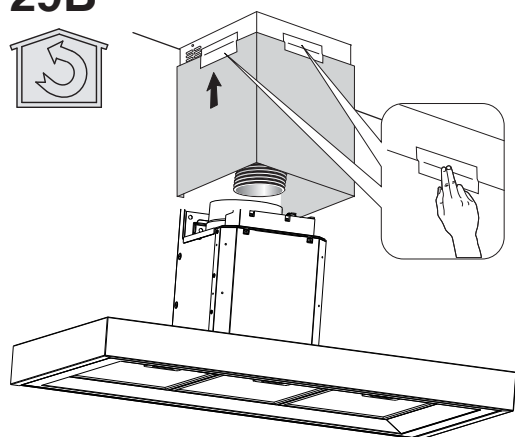

**30B**

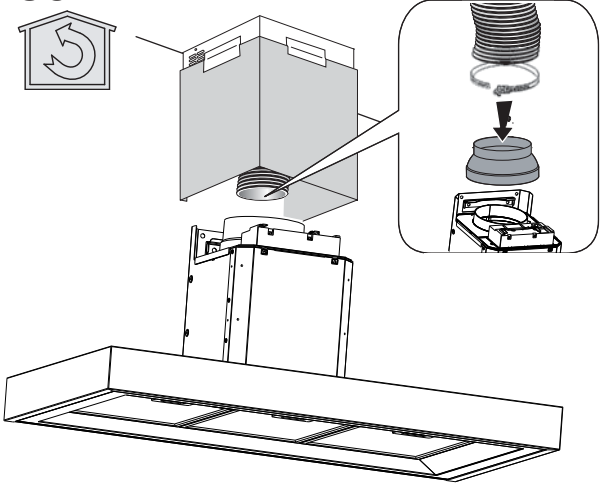

**31B**

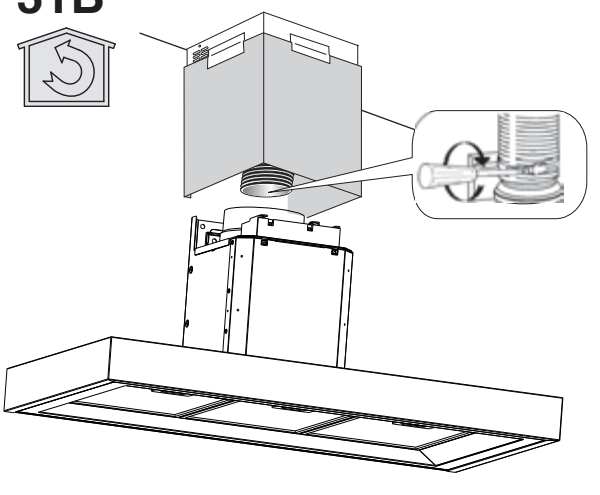

**32B**

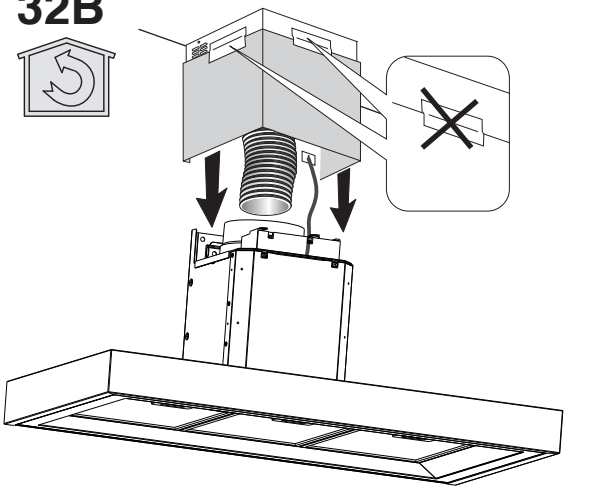

# Italiano

! L'installazione va effettuata secondo queste istruzioni e da personale professionalmente qualificato.

Attenzione: La mancata installazione delle viti o dispositivi di fissaggio in conformità con queste istruzioni può comportare rischi di natura elettrica.

La cappa può avere estetiche differenti rispetto a quanto illustrato nei disegni di questo libretto, comunque le istruzioni per l'uso, la manutenzione e l'installazione rimangono le stesse.

Solo per cappe dotate di comando elettronico:

La 4<sup>a</sup> velocità (intensiva) viene automaticamente abbassata alla 3<sup>a</sup> velocità dopo 5' di funzionamento, per ottimizzare i consumi energetici

- Se la cappa viene dimenticata accesa (luci e / o motore) dopo 10 ore in assenza di comandi da parte dell'utente automaticamente viene riportata nella condizione di OFF con tutti i servizi spenti.

- Ogni volta che viene impostato un comando da tastiera o da radiocomando (opzionale) il Buzzer emette un "beep"

- In caso di interruzione di alimentazione elettrica durante il funzionamento della cappa, in caso di ripristino la cappa rimane nella condizione OFF, quindi il motore deve essere riattivato manualmente

Se il cavo di alimentazione è danneggiato, esso deve essere sostituito dal costruttore o dal suo servizio assistenza tecnica o comunque da una persona con qualifica similare, in modo da prevenire ogni rischio.



Utilizzare dei guanti nelle operazioni di installazione e di manutenzione.

## SCARICO DELL'ARIA (Per le versioni aspiranti)

- ! Predisporre il foro ed il condotto di scarico dell'aria (diametro 150mm).
  - ! Usare un condotto lungo il minimo indispensabile.
  - ! Usare un condotto con minor numero di curve possibile (angolo massimo della curva: 90°).
  - ! Evitare cambiamenti drastici di sezione del condotto.
  - ! Usare un condotto con l'interno più liscio possibile.
  - ! Il materiale del condotto deve essere approvato normativamente.
  - ! Non collegare la cappa a condotti di scarico dei fumi prodotti da combustione (caldaie, caminetti, stufe, ecc).
  - ! Per lo scarico dell'aria da evacuare rispettare le prescrizioni delle autorità competenti.
- Inoltre l'aria da scaricare non deve essere eliminata attraverso una cavità del muro a meno che tale cavità non sia destinata a questo scopo.
- ! Attrezzare il locale con delle prese d'aria per evitare che la cappa crei una pressione negativa nella stanza (che non deve superare i 0,04 mbar); infatti se la cappa è usata contemporaneamente ad apparecchi non elettrici (stufe a gas, ad olio, a carbone, ecc) ci può essere il rischio dei gas di scarico della fonte di calore.

## FILTRANTE O ASPIRANTE ?

La cappa può essere in versione aspirante o in versione filtrante. Decidere sin dall'inizio il tipo di installazione. Per una maggiore efficienza, consigliamo di installare la cappa in versione aspirante (se possibile).



### Versione aspirante

La cappa depura l'aria e la espelle all'esterno attraverso un condotto di scarico (diametro 150 mm).



### Versione filtrante

La cappa depura l'aria e la re-immette pulita nella stanza. Per questa versione è necessario: 1 deflettore aria, 1 riduzione, 1 filtro al carbone. Il tubo superiore deve avere le asole di evacuazione aria posizionate nella parte alta.

## COMANDI

- A) Spegne le LUCI.
- B) Accende le LUCI.
- C) Decrementa la velocità del motore fino ad arrivare alla minima. Se premuto per 2" viene spento il motore.
- D) Aziona il motore (richiamando l'ultima velocità utilizzata) ed incrementa la velocità fino ad arrivare alla massima.
- E) RESET ALLARME FILTRI / TIMER: premendo il tasto durante la visualizzazione dell'allarme filtri (a motore spento) azzerà il conteggio delle ore. Premendo il tasto durante il funzionamento del motore, si attiva il TIMER, per cui la cappa si spegne automaticamente dopo 5 minuti.
- L1) I 4 led VERDI segnalano la velocità in esecuzione.
- L2) Quando il LED è rosso (a motore spento) indica l'ALLARME FILTRI. Quando il LED è verde (lampeggiante) indica che è stato azionato il TIMER tramite il tasto E.

## ALLARME FILTRI:

Dopo 30h di funzionamento, il led L2 diviene ROSSO; indica che devono essere puliti i filtri antigrasso. Dopo 120h di funzionamento, il led L2 diviene ROSSO e lampeggiante; indica che devono essere puliti i filtri antigrasso e sostituiti i filtri carbone. Una volta puliti i filtri antigrasso (e/o sostituiti i filtri

carbone), per far ripartire il conteggio delle ore (RESET) premere il tasto E durante la visualizzazione dell'allarme filtri.

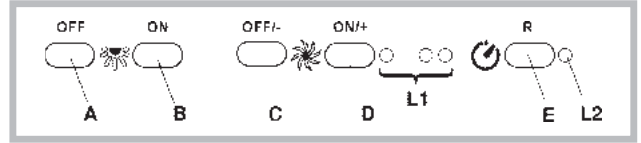

## COMANDI

- P1) **OFF Luci:** Se premuto si spengono le luci.
- P2) **ON Luci:** Se premuto si accendono le luci.
- P3) **OFF/- Motore:** Decrementa la velocità fino ad arrivare alla minima velocità. Se premuto per 2" viene spento il motore. Se premuto per 2" quando è attivo il RESET FILTRI azzerà il conteggio ORE.
- P4) **ON/+ Motore:** Accende il motore e incrementa la velocità del motore fino ad arrivare alla massima velocità
- P5) **ON/OFF:** Attiva/disattiva il Sensore (modalità AUTOMATICA o MANUALE). In modalità Automatica il Led L2 è acceso ed L1 evidenzia la velocità in esecuzione. In modalità Manuale il Led L2 è spento
- L1) **4 Led:** son 4 led VERDI. Segnalano la velocità impostata
- L2) **Led:** VERDE indica Modalità AUTOMATICA. SPENTO indica Modalità MANUALE. ROSSO indica Reset Filtri

**RESET FILTRI:** viene evidenziato a Motore Spento per 30":

Dopo 30h il led L2 diviene ROSSO fisso.

Dopo 120h il led L2 diviene ROSSO e lampeggiante.

Viene resettato tramite P3

**SENSIBILITA':** In modalità manuale, premendo contemporaneamente P5 e P4 si entra in modalità sensibilità. Verrà evidenziata la sensibilità impostata tramite i 4 led verdi. Tramite i pulsanti P3(-) e P4(+) si imposta la sensibilità desiderata. Premendo P5 si memorizza la sensibilità e si ritorna in modalità manuale.

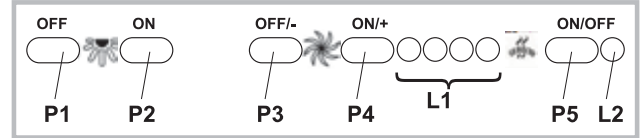

## COMANDI

**Tasto A:** interruttore accensione luce.

**Tasto B:** Interruttore accensione ON/OFF motore alla I velocità.

**Tasto C:** interruttore II velocità.

**Tasto D:** interruttore III velocità.

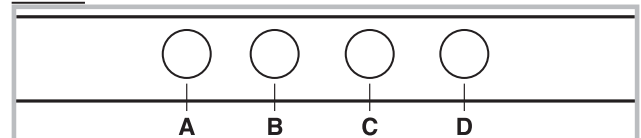

## COMANDI

**Tasto A:** accende/spegne le luci.

**Tasto B:** tasto accensione ON/OFF motore alla I velocità.

**Tasto C:** tasto accensione ON/OFF motore alla II velocità.

**Tasto D:** tasto accensione ON/OFF motore alla III velocità.

E: spia di funzionamento del motore.

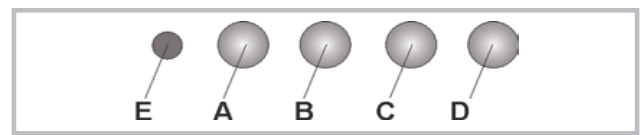

## COMANDI

**Tasto A:** Interruttore accensione luce;

- posizione 0: luce spenta;

- posizione 1: luce accesa.

**Tasto B:** Interruttore motore;

- posizione 0: motore spento;

- posizione 1-2-3: motore acceso alla prima, seconda e terza velocità.

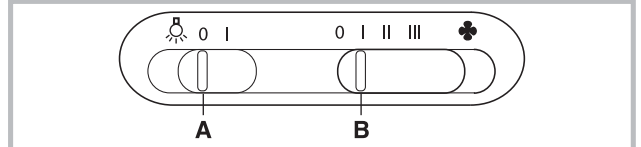



## COMANDI

**Tasto A** = accende/spegne le luci.

**Tasto B** = inserisce/disinserisce il TIMER: premendolo 1 volta si attiva il timer, per cui dopo 5 minuti il motore si arresta (contemporaneamente sul display lampeggia il numero della velocità selezionata); il timer rimane attivo se si cambia la velocità del motore.

**Display C** =

- indica la velocità del motore selezionata (da 1 a 4);
- indica l'attivazione del Timer quando il numero lampeggia;
- indica l'allarme filtri quando il segmento centrale si accende o lampeggia.

**Tasto D** = aziona il motore (all'ultima velocità usata); premendo ancora il tasto, si selezionano le velocità del motore da 1 a 4 in modo sequenziale; tenendo premuto il tasto per 2 secondi circa, il motore si arresta.

**Tasto R** = reset filtri antigrasso e filtri carbone; quando compare l'allarme filtri (cioè sul display si accende il segmento centrale), occorre pulire i filtri antigrasso (sono trascorse 30 ore di funzionamento); se invece il segmento centrale lampeggia, occorre pulire i filtri antigrasso e sostituire il filtro carbone (sono trascorse 120 ore di funzionamento). Chiaramente se la vostra cappa non è in versione filtrante e quindi non ha il filtro carbone, dovrete solo pulire i filtri antigrasso, sia che il segmento centrale rimanga acceso, sia che lampeggi. L'allarme filtri appare a motore spento ed è visibile per circa 30". Per far ripartire il conteggio delle ore, tenere premuto il tasto per 2 secondi durante la visualizzazione dell'allarme.

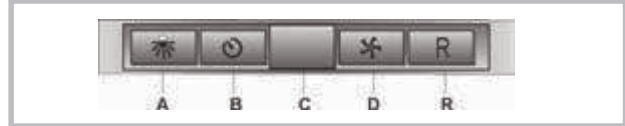
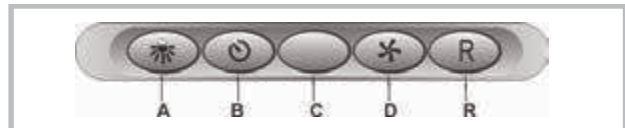
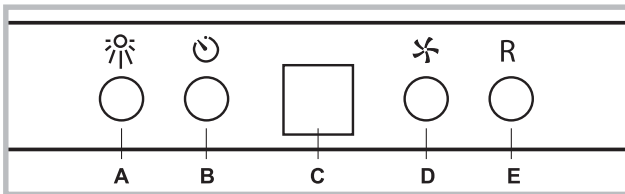

## COMANDI

### FUNZIONAMENTO AUTOMATICO CON SENSORE:

**Tasto A** : accende / spegne le luci.

**Tasto B** : attiva / disattiva la funzione "Automatico". Attivando questa funzione, compare una "A" sul display C, e la velocità del motore aumenta o

diminuisce automaticamente secondo i fumi, gli odori ed i gas presenti nella cucina.

**Display C** :

- indica il funzionamento automatico del sensore (compare la lettera "A");
- indica la velocità del motore selezionata automaticamente dal sensore;
- indica l'allarme filtri quando il segmento centrale si accende o lampeggia.

**Tasto D** : diminuisce la velocità del motore / Reset; diminuisce la velocità del motore fino a zero (arresto), tuttavia, dopo circa 1 minuto, la cappa entrerà di nuovo in funzione automatica, alla velocità determinata dal sensore. Premendo il tasto durante la visualizzazione dell'allarme filtri, si ha il RESET, per cui riparte il conteggio delle ore.

**Tasto E** : aumenta la velocità del motore; tuttavia, dopo circa 1 minuto, la cappa entrerà di nuovo in funzione automatica, alla velocità determinata dal sensore.

**Modifica della sensibilità del sensore:**

è possibile modificare la sensibilità del sensore operando come segue:

- Arrestare la cappa premendo il tasto B.
- Premere contemporaneamente i tasti D ed E (sul display apparirà l'indice di sensibilità del sensore).
- Premendo i tasti D o E, aumentare o diminuire l'indice di sensibilità del sensore (1 : sensibilità minima / 9: sensibilità massima).
- In caso di interruzione dell'alimentazione elettrica, il sensore funzionerà di nuovo con sensibilità 5.

**Attenzione: per evitare di danneggiare il sensore, non usare prodotti silicici in prossimità della cappa!**

### FUNZIONAMENTO COME CAPPETTA TRADIZIONALE :

**Tasto A** : accende / spegne le luci.

**Display C** :

- indica la velocità del motore selezionata (da 1 a 4);
- indica l'attivazione del Timer quando il numero lampeggia;
- indica l'allarme filtri quando il segmento centrale si accende o lampeggia.

**Tasto D** : diminuisce la velocità del motore / Arresto / Reset; diminuisce la velocità del motore fino a zero (arresto). Premendo il tasto durante la visualizzazione dell'allarme filtri, si ha il RESET, per cui riparte il conteggio delle ore.

**Tasto E** : aziona il motore / aumenta la velocità del motore / TIMER. Premendo il tasto si aziona il motore (all'ultima velocità selezionata); ripremendolo ancora aumentare la velocità del motore; tenendo premuto il tasto per qualche secondo, si attiva il TIMER, per cui dopo 5 minuti il motore si arresta (contemporaneamente sul display lampeggia il numero della velocità selezionata); il timer rimane attivo se si cambia la velocità del motore. Per disattivare il Timer ripremere il tasto.

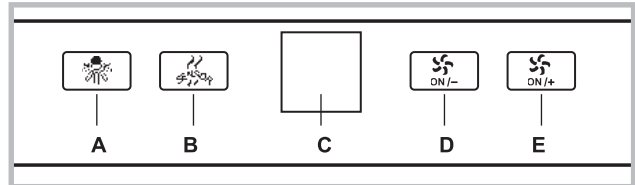

## ISTRUZIONI DI FUNZIONAMENTO

### REGOLAZIONE DELL'ORA (da effettuare con la cappa in modalità stand-by)

- 1) premere e tenere premuto il Pulsante 1 fino a quando le cifre delle ore lampeggiano
- 2) modificare le cifre dell'ora premendo il Pulsante 2 (-) o il Pulsante 3 (+)
- 3) una volta regolata l'ora premere il Pulsante 1, lampeggeranno le cifre dei minuti
- 4) modificare le cifre dei minuti premendo Pulsante 2 (-) o Pulsante 3 (+)
- 5) premere il Pulsante 1 per tornare alla visualizzazione normale, l'ora è stata memorizzata

### ACCENSIONE SPEGNIMENTO DELLE LAMPADE (affiancare pittogramma lampada)

Premere il Pulsante 2 per on/off luci. Le luci accese vengono segnalate anche dall'accensione della coroncina luminosa intorno al Pulsante 2 ed anche dall'accensione dell'icona "Lamp" sul display luminoso

### ACCENSIONE DEL MOTORE DELLA CAPPETTA (affiancare pittogramma +)

Premendo il Pulsante 4 si accende il motore, che parte in 3ª velocità per un tempo di 2 secondi, poi la cappa si imposta all'ultima velocità tenuta prima dell'ultimo spegnimento.

Oppure:

Premendo il Pulsante 3 si accende il motore, che parte in 3ª velocità per un tempo di 2 secondi e poi si imposta all'ultima velocità tenuta prima dell'ultimo spegnimento.

L'accensione del motore della cappa viene segnalato dall'accensione delle coroncine luminose intorno al Pulsante 3 e Pulsante 4 ed anche dall'accensione dell'icona "Speed" sul display luminoso

### VARIAZIONE DELLA VELOCITÀ' DEL MOTORE (affiancare pittogramma +)

Premendo il Pulsante 3 si modifica ciclicamente la velocità del motore, con andamento incrementale. L'icona della velocità del motore gira ad una velocità proporzionale a quella della velocità impostata (più lenta per la prima velocità, più veloce per la seconda, ancora più veloce per la terza)

### ATTIVAZIONE FUNZIONE TIMER (affiancare pittogramma timer)

La funzione timer consiste nel far funzionare la cappa per un definito periodo di tempo; allo scadere di tale tempo la cappa si spegne.

con motore acceso:

preme il Pulsante 1 si attiva la funzione Timer. Quando la funzione timer è attiva appare sul display l'icona "timer", la coroncina luminosa intorno al Pulsante 1 lampeggia ed il display mostra la durata del conto alla rovescia. Il timer è regolato automaticamente su 5 minuti, ma in questa fase premendo il Pulsante 2 o il Pulsante 3 si può aumentare/diminuire la durata del conto alla rovescia

Una volta regolata la durata del timer è possibile far partire il conteggio premendo il Pulsante 1 (se entro 10" non viene premuto il Pulsante 1 il conteggio si avvia automaticamente)

Per interrompere il conteggio e disattivare la funzione timer premere il Pulsante 1 durante il conto alla rovescia

Allo scadere del conto alla rovescia la cappa emette un doppio beep e il motore si spegne

### SPEGNIMENTO DELLA CAPPETTA (affiancare pittogramma O/I)

Premere il Pulsante 4



#### NOTA:

Con la cappa in modalità stand-by (luci off, motore off, display spento), premendo un qualsiasi tasto si accende la retro-illuminazione del display, ma senza che le funzioni vengano eseguite. Solo premendo nuovamente i tasti P2, P3, P4 si può accedere alle loro relative funzioni. Se entro 15 sec. dalla prima pressione non viene premuto nessun tasto il display si spegne e la cappa ritorna in modalità stand-by.



## COMANDI

### Visualizzazione velocità

**PU4:** ON/OFF Motore 3<sup>a</sup>vel

**PU3:** ON/OFF Motore 2<sup>a</sup>vel

**PU2:** ON/OFF Motore 1<sup>a</sup>vel

**PU1:** ON/OFF Luci

### Funzione timer 5':

Premendo per due secondi **PU2**, **PU3** o **PU4** quando si è nella velocità corrispondente, si attiva la funzione **timer 5'**. Il led corrispondente inizia a lampeggiare per visualizzare tale funzione.

Dopo cinque minuti di funzionamento il motore si spegne.

Se si cambia velocità durante il timer attivo la funzione **NON** si disattiva. Per disattivare la funzione premere per due secondi il tasto lampeggiante.

**NOTA - la funzione Timer 5' è attivabile solo per le velocità normali (1<sup>a</sup>, 2<sup>a</sup>, 3<sup>a</sup>).**

### Allarme filtri:

Dopo 30 ore di funzionamento del motore si attiva l'allarme filtri antigrasso (tutti i led si accendono).

L'allarme si attiva a motore spento e rimane visibile per 30".

Per disattivare l'allarme premere uno dei tasti per 2" durante la visualizzazione dell'allarme.

Dopo 120 ore di funzionamento del motore si attiva l'allarme filtri carbone (tutti i led lampeggiano).

L'allarme si attiva a motore spento e rimane visibile per 30".

Per disattivare l'allarme premere uno dei tasti per 2" durante la visualizzazione dell'allarme.

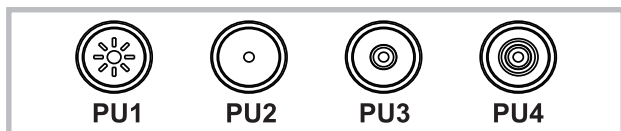

## COMANDI

**P1:** "timer 5"

**P2:** reset allarme filtri .

**P3:** motor off / velocità – con pressione lunga spegne il motore memorizzando la velocità corrente .

**P4:** motor on / velocità + .

**P5:** on/off luci .

**L 1** corona segnalazione:

- Motore acceso: L1 turchese lampeggiante. La frequenza del lampeggio è proporzionale alla velocità.
- Funzione "timer 5" : L1 turchese fisso.
- Allarme filtri attivo: L1 rosso fisso (30h) L2 rosso lampeggiante (120h).

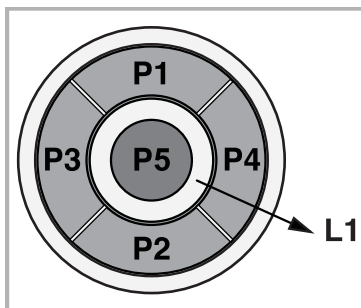

## COMANDI

**Buzzer (solo su alcuni modelli):**

Al tocco di qualsiasi tasto, il comando emette un "bip".

**P1** - Accende/spegne le luci. Si accende/spegne l'illuminazione del comando.

**P2** - Accende/imposta il motore in prima velocità. Al secondo tocco **spegne il motore impostato a qualsiasi velocità**

L'illuminazione del comando si accende quando selezionato.

**P3** - Accende/imposta il motore in 2<sup>a</sup> velocità. Selezionato con motore in qualsiasi velocità, passa alla 2<sup>a</sup> velocità.

L'illuminazione del comando si accende quando selezionato.

**P4** - Accende/imposta il motore in 3<sup>a</sup> velocità. Selezionato con motore in qualsiasi velocità, passa alla 3<sup>a</sup> velocità.

L'illuminazione del comando si accende quando selezionato.

**P5** - Accende/imposta il motore in 4<sup>a</sup> velocità. Selezionato con motore in qualsiasi velocità, passa alla 4<sup>a</sup> velocità.

L'illuminazione del comando si accende quando selezionato.

**P6** - Attiva/disattiva la funzione TIMER 5'. L'illuminazione del comando si accende quando selezionato. Con il motore spento, se attiva la funzione, il motore si accende in 1<sup>a</sup> velocità.

**P7** - Azzerare il contatore quando è attivo (accesso) l'**ALLARME FILTRI** (30h o 120h). Azzerando il contatore, l'illuminazione si spegne.

### Visualizzazione allarme filtri:

- Allarme filtri antigrasso

Dopo 120h di funzionamento del motore, l'illuminazione P7 lampeggia per 30" ogni qualvolta si spegne il motore.

- Allarme filtri carbone

Dopo 30h di funzionamento del motore, l'illuminazione di P7 si accende per 30" ogni qualvolta si spegne il motore.

**Per AZZERARE l'allarme filtri si deve premere P7 durante la visualizzazione (illuminazione) dello stesso.**



**Pulsante TC1 (Luci)**

Accende / spegne la luce principale ON/OFF

Quando la luce principale è accesa, BL1 cambia colore e diventa attivo.

Con la pressione lunga, accende / spegne le luci di cortesia (opzionali)

**Pulsante TC2 (Motore-V1)**

ON/OFF Motore - Attiva il motore in 1° velocità

**Pulsante TC3 (Motore-V2)**

Attiva il motore in 2° velocità

**Pulsante TC4 (Motore-V3)**

Attiva il motore in 3° velocità

**Pulsante TC5 (Motore-V4)**

Attiva il motore in 4° velocità

La massima velocità è temporizzata ad un massimo di 5 min. dopo di che viene automaticamente impostata la 3° velocità.

Quando il motore è attivo, il LED dell'ultimo tasto (TC2-TC5) selezionato diventa attivo per segnalare quale velocità è impostata.

**Pulsante TC6 (TIMER autospegnimento 5 min.)**

Attiva la funzione TIMER alla velocità già impostata

Se il motore NON è attivo, accende il motore alla 1° velocità ed attiva la funzione TIMER

Quando la funzione TIMER è attiva, BL6 cambia colore e diventa attiva.

**ALLARME filtri 30H**

Dopo 30h di funzionamento si attiva un allarme per la pulizia del filtro anti grasso. L'allarme filtri, quando attivo, viene visualizzato per 30 sec ogni volta che il motore viene disattivato:

BL6 rimane acceso.

Durante questo periodo è possibile resettare l'allarme con una pressione lunga di TC6

**ALLARME filtri 120H**

Dopo 120h di funzionamento si attiva un allarme per la sostituzione del filtro ai carboni attivi (opzionale).

L'allarme filtri, quando attivo, viene visualizzato per 30 sec ogni volta che il motore viene disattivato:

BL6 diventa lampeggiante.

Durante questo periodo è possibile resettare l'allarme con una pressione lunga di TC6

#### Tempo Limite di lavoro

Se la cappa viene dimenticata accesa (luci e / o motore) dopo 10 ore in assenza di comandi da parte dell'utente automaticamente viene riportata nella condizione di OFF con tutti i servizi spenti.

#### Buzzer

Ogni volta che viene impostato un comando da tastiera o da radiocomando (opzionale) il Buzzer emette un "beep"

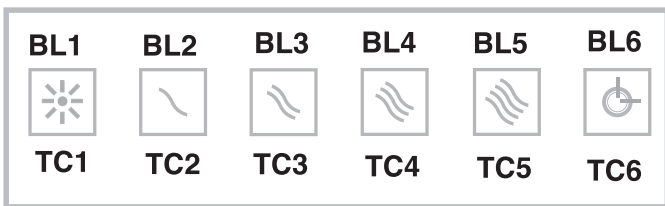
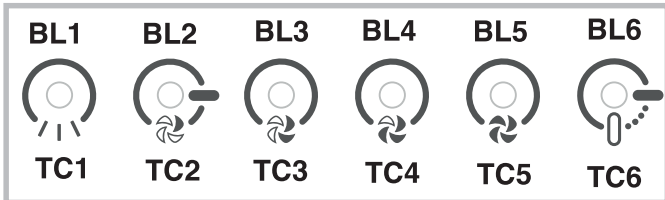

#### Pulsante TC1 (Luci)

Accende / spegne la luce principale ON/OFF

Quando la luce principale è accesa, BL1 cambia colore e diventa attivo. Con la pressione lunga, accende / spegne le luci di cortesia (opzionali)

#### Pulsante TC2 (Motore-V1)

ON/OFF Motore - Attiva il motore in 1° velocità

#### Pulsante TC3 (Motore-V2)

Attiva il motore in 2° velocità

#### Pulsante TC4 (Motore-V3)

Attiva il motore in 3° velocità

#### Pulsante TC5 (Motore-V4)

Attiva il motore in 4° velocità

La massima velocità è temporizzata ad un massimo di 5 min. dopo di che viene automaticamente impostata la 3° velocità. Quando il motore è attivo, il LED dell'ultimo tasto (TC2-TC5) selezionato diventa attivo per segnalare quale velocità è impostata.

#### Pulsante TC6 (Auto ASC)

Attiva / disattiva la funzione automatica ASC.

In questo modo la velocità del motore aumenta e diminuisce in base alla quantità di fumo e odori che si producono sotto la cappa.

Quando la funzione è attiva BL6 diventa attivo (acceso fisso).

Ogni volta che il motore cambia velocità, automaticamente o forzato dall'utente, BL6 lampeggia per qualche secondo.

#### ALLARME filtri 30H

Dopo 30h di funzionamento si attiva un allarme per la pulizia del filtro anti grasso.

L'allarme filtri, quando attivo, viene visualizzato per 30 sec ogni volta che il motore viene disattivato:

BL6 rimane acceso.

Durante questo periodo è possibile resettare l'allarme con una pressione lunga di TC6

#### ALLARME filtri 120H

Dopo 120h di funzionamento si attiva un allarme per la sostituzione del filtro ai carboni attivi (opzionale).

L'allarme filtri, quando attivo, viene visualizzato per 30 sec ogni volta che il motore viene disattivato:

BL6 diventa lampeggiante.

Durante questo periodo è possibile resettare l'allarme con una pressione lunga di TC6

#### Pulsanti TC5 + TC6 (Sensibilità ASC)

E' possibile variare la sensibilità del sensore di odori ASC su 4 livelli diversi a seconda delle proprie esigenze con la pressione lunga dei tasti TC5 e TC6 contemporaneamente

Il motore deve essere spento e la funziona automatica NON attiva.

Quando viene attivata la funzione impostazione sensibilità:

tutte le BL si spengono (nessuna visualizzazione), poi BL6 si attiva FISSA.

Dopo 1 secondo i LED BL2-BL5 mostrano il valore della sensibilità impostata, BL2 per la sensibilità più bassa fino a BL5 che indica la sensibilità maggiore.

E' possibile impostare un valore diverso agendo sui tasti corrispondenti TC2, TC3, TC4 o TC5.

Per memorizzare la nuova sensibilità premere TC6 o attendere che la funzione venga disattivata automaticamente.

E' possibile bloccare la tastiera (per effettuare la pulizia della stessa) con una

pressione lunga dei pulsanti TC1 e TC6 contemporaneamente. Quando la modalità di pulizia è attiva, i tasti TC1 e TC6 rimangono accesi. Per uscire dalla modalità di pulizia è necessario attivare di nuovo i pulsanti TC1 e TC6 premuti contemporaneamente (pressione lunga), oppure attendere 5 minuti.

#### Tempo Limite di lavoro

Se la cappa viene dimenticata accesa (luci e / o motore) dopo 10 ore in assenza di comandi da parte dell'utente automaticamente viene riportata nella condizione di OFF con tutti i servizi spenti.

#### Buzzer

Ogni volta che viene impostato un comando da tastiera o da radiocomando (opzionale) il Buzzer emette un "beep"

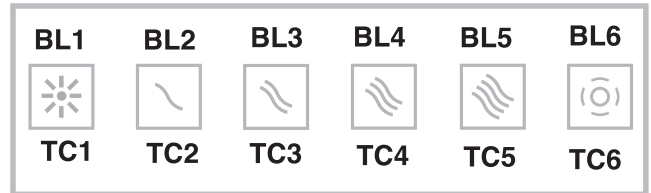
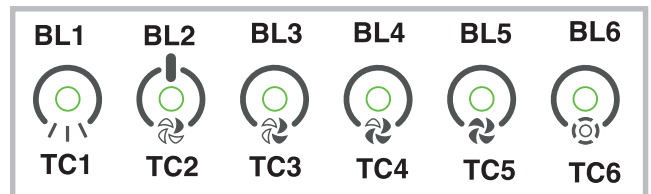

Tasto L: interruttore accensione luce.

Tasto 1: interruttore accensione ON/OFF motore alla I velocità.

Tasto 2: interruttore accensione ON/OFF motore alla II velocità.

Tasto 3: interruttore accensione ON/OFF motore alla III velocità.

Tasto 4: interruttore accensione ON/OFF motore alla IV velocità.

Allarme filtri: dopo circa 30 ore di funzionamento, a motore spento, i tasti della velocità (tasti 1, 2, 3 e 4) lampeggiano per 30 secondi per indicare che occorre pulire i filtri antigrasso. Una volta puliti i filtri, per far ripartire il conteggio delle ore (Reset) premere per 2 secondi uno dei tasti durante il lampeggio.

Timer: si può attivare il timer (spegnimento ritardato di 5 minuti) premendo per 2 secondi il tasto di una velocità (tasti 1, 2, 3 o 4) quando il motore è in funzione; il tasto della velocità selezionata inizia a lampeggiare.



Tasto L: interruttore accensione luce.

Tasto 1: attiva/disattiva il Sensore (modalità AUTOMATICA o MANUALE). In modalità Automatica il sensore è attivo e la velocità del motore aumenta o diminuisce automaticamente.

- segnala l'Allarme Filtri (a motore spento)

Tasto 2: interruttore accensione ON/OFF motore alla I velocità

Tasto 3: interruttore accensione ON/OFF motore alla II velocità

Tasto 4: interruttore accensione ON/OFF motore alla III velocità

Allarme filtri: dopo circa 30 ore di funzionamento, a motore spento, i tasti della velocità

(tasti 1, 2, 3 e 4) lampeggiano per 30 secondi per indicare che occorre pulire i filtri antigrasso. Una volta puliti i filtri, per far ripartire il conteggio delle ore (Reset) premere per 2 secondi uno dei tasti durante il lampeggio.

#### SENSIBILITA' DEL SENSORE:

Quando il sensore è acceso, la cappa funziona automaticamente in presenza di qualsiasi odore, vapore, fumo o calore provocato durante il processo di cottura. La sensibilità del sensore può essere modificata secondo le proprie esigenze.

Per esempio : molto sensibile nell'utilizzo del piano cottura elettrico, o poco sensibile nell'utilizzo del piano cottura a gas. Modificare la sensibilità premendo contemporaneamente il tasto L ed il tasto 1.

La sensibilità selezionata verrà impostata. Attraverso i tasti 2, 3, 4



Tasto A: Accende / Spegne le luci, se tenuto premuto per circa 2" quando l'allarme filtri è attivo resetta il conteggio delle ore. Tasto B: Attiva / Disattiva la funzione "Automatico". Spia S - Allarme filtri: La spia quando si accende stà ad indicare che sono trascorse 30h di utilizzo, rimane accesa per 30", quando la spia S lampeggia vuol dire che sono trascorse circa 120h di funzionamento. Il reset filtri viene evidenziato solo a motore spento, sia in modalità manuale che in modalità automatica. Funzionamento automatico con sensore: Premendo il tasto B si attiva la funzione automatica, quest'ultima si evidenzia con l'accensione del corrispondente LED; il lampeggio del LED B stà ad indicare che il sensore è in attesa dati. Modifica della sensibilità del sensore: Mentre si è in modalità manuale e con motore spento premere contemporaneamente i tasti B e C, a questo punto, tramite l'accensione del LED C, D o E, viene evidenziata la sensibilità già impostata, quindi per impostare la sensibilità desiderata premere uno dei tasti C, D, E (min, Med. MAX); Premere di nuovo il Tasto B per memorizzarla. Pigiando nuovamente il tasto B si va in modalità manuale. Funzionamento come cappa tradizionale: Se si è in modalità automatica premere il tasto B, in questo modo si passa in modalità manuale e il LED B si spegne. Pigiando uno dei tasti C, D, E si avvia il motore rispettivamente in 1<sup>a</sup>, 2<sup>a</sup> e 3<sup>a</sup> velocità; Tenendo premuto lo stesso tasto per 2" si spegne il motore.

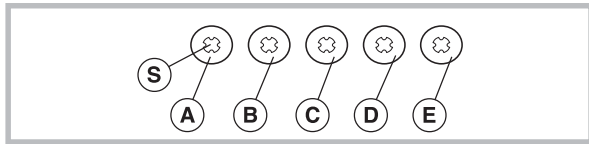

Tasto P1: LUCI. Accende e spegne le luci.

Tasto P2: MOTORE. Attiva/Disattiva il motore. Attiva il motore all'ultima velocità usata, e se premuto più volte cambia la velocità in modo ciclico (1, 2, 3, 4, 1, 2, ...). La velocità impostata viene visualizzata dall'icona D5 e contemporaneamente si attiva l'icona D8 (la velocità del movimento rotativo è proporzionale alla velocità). Alla massima velocità si disattiva l'icona D8 e si attiva l'icona D3. Per arrestare il motore premere il tasto P2 per 2 secondi circa (si memorizza la velocità impostata).

Tasto P3: Seleziona le funzioni D4 (Sensore) e/o D7 (Air Refresh).

Tasto P4: Reset filtri antigrasso e/o filtri carbone.

Icona D1: FILTRI ANTIGRASSO. Si accende quando è il momento di pulire i filtri antigrasso (dopo circa 30 ore di funzionamento della cappa). Una volta pulito il/i filtro/i antigrasso, per far ripartire il conteggio delle ore premere il tasto P4. Icona D3: VELOCITÀ MASSIMA. Si attiva solo quando è impostata la massima velocità. disattivare il sensore, ripetere la stessa operazione. Con il sensore attivato, la cappa si aziona automaticamente in presenza di qualsiasi tipo di odore, vapore, fumo o calore causato dal processo di cottura ed anche in presenza di eventuali e anomale fughe di GAS nell'ambiente.

Icone D5 e D6: DISPLAY. Visualizza la velocità impostata; visualizza la sensibilità del sensore. Icona D7: AIR REFRESH. Per attivare la funzione Air Refresh, premere il tasto P3 fino a che l'icona D7 lampeggia. Per disattivare la funzione Air refresh premere il tasto P3 fino a che l'icona D7 si spegne.

La funzione Air Refresh si attiva solo se il motore non è in funzione. Attivando la funzione Air Refresh, la cappa ricambia l'aria nell'ambiente in perfetto silenzio, azionandosi ogni 50 minuti (per una durata di 10 minuti, alla prima velocità).

NOTA: E' possibile attivare contemporaneamente le funzioni Sensore e Air Refresh, premendo il tasto P3 fino a che entrambe le icone (D4 e D7) si accendono. Icona D8: MOTORE ON. L'icona si accende quando il motore è alla prima, seconda o terza velocità. Alla quarta velocità, l'icona si spegne e si attiva l'icona relativa alla velocità massima (icona D3). Icona D10: FILTRI CARBONE (per la cappa in versione filtrante). Si accende quando è il momento di sostituire i filtri carboni (dopo circa 120 ore di funzionamento della cappa). Una volta sostituito il/i filtro/i carbone, per far ripartire il conteggio delle ore premere il tasto P4.

Sensibilità del sensore: è possibile modificare la sensibilità del sensore, premendo contemporaneamente i tasti P3 e P4 (sul display D5 appare il valore impostato, che può essere da 1 a 9); per variare tale valore premere il tasto P3. Per confermare premere il tasto P4 (oppure la conferma è automatica dopo 5 secondi).

ALLARME FILTRI: vedi Icona D1 e Icona D10.

Attenzione: per evitare di danneggiare il sensore, non usare prodotti silicici in prossimità della cappa!



- A) Accende e spegne le LUCI
  - 1) Aziona il motore alla 1° velocità (l'icona si illumina). Tutte le altre icone relative alle velocità rimangono spente.
  - 2) Aziona il motore alla 2° velocità (l'icona si illumina). Tutte le altre icone relative alle velocità rimangono spente.
  - 3) Aziona il motore alla 3° velocità (l'icona si illumina). Tutte le altre icone relative alle velocità rimangono spente.
  - 4) Aziona il motore alla 4° velocità (l'icona lampeggia). Tutte le altre icone relative alle velocità rimangono spente. La massima velocità è temporizzata ad un massimo di 5 minuti dopo di che viene automaticamente impostata la 3° velocità.
- B) Aziona il TIMER (l'icona si illumina). Azionando il Timer (5 minuti), il motore si arresta automaticamente dopo 5 minuti.
- C) ALLARME FILTRI. Dopo 30h di funzionamento l'icona si illumina per indicare che bisogna pulire il filtro antigrasso. Dopo 120h di funzionamento l'icona si illumina per indicare che bisogna pulire il filtro antigrasso e sostituire i filtri al carbone. Per fare il RESET dell'allarme si deve premere l'icona mentre è illuminata (o mentre lampeggia).

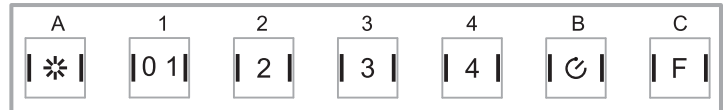

## MANUTENZIONE

! Prima di pulire o fare manutenzione togliere la tensione.

### Pulizia della cappa

**QUANDO PULIRE:** pulire almeno ogni 2 mesi per evitare rischi di incendio.

**PULIZIA ESTERNA:** usare un panno inumidito con acqua tiepida e detersivo neutro (per le cappe verniciate); usare prodotti specifici per cappe in acciaio, rame o ottone.

**PULIZIA INTERNA:** usare un panno (o un pennello) imbevuto di alcool etilico denaturato.

**COSA NON FARE:** non usare prodotti abrasivi o corrosivi (esempio spugne metalliche, spazzole troppo dure, detersivi molto aggressivi, ecc.)

### Pulizia dei filtri antigrasso

**QUANDO PULIRE:** pulire almeno ogni 2 mesi per evitare rischi di incendio.

**COME TOGLIERE I FILTRI:** in corrispondenza della maniglia spingere il fermo verso il retro e tirare il filtro verso il basso.

**COME PULIRE I FILTRI:** lavare con detersivo neutro a mano o in lavastoviglie. Nel caso di lavaggio in lavastoviglie, un eventuale scolorimento non compromette in nessun modo la funzionalità dei filtri.

### Sostituzione del filtro carbone (P)

(Solo per la cappa filtrante)

**QUANDO SOSTITUIRE:** sostituire almeno ogni 6 mesi.

**COME TOGLIERLO:** nel caso d'uso dell'apparecchio in versione filtrante, sarà necessario sostituire il filtro al carbone: per disinserirlo tirare il fermo verso l'interno e ruotare il filtro verso il basso.

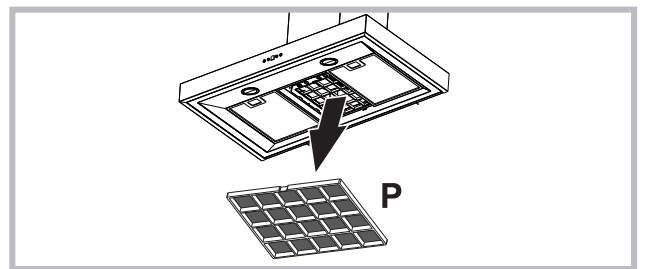

### Sostituzione delle lampade

- Per sostituire le lampade alogene aprire il coperchio facendo leva sulle apposite fessure.
- Sostituire con lampade dello stesso tipo.

**ATTENZIONE: non toccare la nuova lampada a mani nude.**

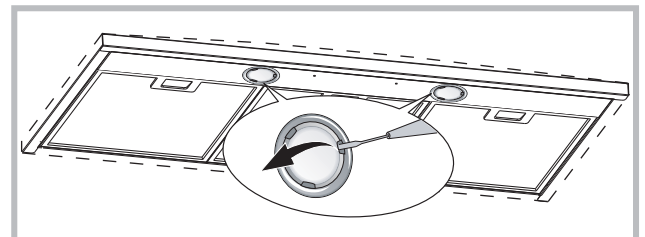

Se la luce LED è danneggiata, deve essere sostituito dal costruttore o dal suo servizio assistenza o da persone similmente qualificate, al fine di evitare un pericolo.

## Sostituire con lampade dello stesso tipo

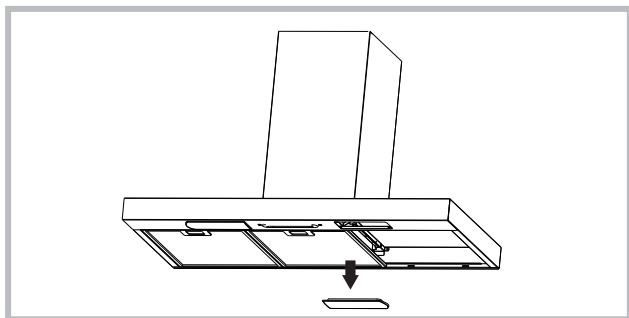

## ANOMALIE DI FUNZIONAMENTO

Se qualcosa non sembra funzionare, prima di chiamare il Servizio Assistenza effettuare i seguenti semplici controlli:

- Se la cappa non funziona:

Verificare che:

- non c'è interruzione di corrente.
- è stata selezionata una velocità.

- Se la cappa ha un rendimento scarso:

Verificare che:

- La velocità motore selezionata è sufficiente per la quantità di fumo e di vapori liberata.
- La cucina è sufficientemente areata per permettere una presa d'aria.
- Il filtro carbone non è consumato (cappa in versione filtrante).

- Se la cappa si è spenta nel corso del normale funzionamento:

Verificare che:

- non c'è interruzione di corrente.
- il dispositivo di interruzione omipolare non è scattato.



Questo elettrodomestico è marcato conformemente alla Direttiva Europea 2002/96/CE sui rifiuti da apparecchiature elettriche ed elettroniche (WEEE). Assicurandovi che questo prodotto sia smaltito correttamente, aiuterete ad evitare possibili conseguenze negative all'ambiente e alla salute delle persone, che potrebbero verificarsi a causa d'un errato trattamento di questo prodotto giunto a fine vita. Il simbolo sul prodotto indica che questo apparecchio non può essere trattato come un normale rifiuto domestico; dovrà invece essere consegnato al punto più vicino di raccolta per il riciclo delle apparecchiature elettriche ed elettroniche. Lo smaltimento deve essere effettuato in accordo con le regole ambientali vigenti per lo smaltimento dei rifiuti. Per informazioni più dettagliate sul trattamento, recupero e riciclo di questo prodotto, per favore contattare l'ufficio pubblico di competenza (del dipartimento ecologia e ambiente), o il vostro servizio di raccolta rifiuti a domicilio, o il negozio dove avete acquistato il prodotto.



Componenti non in dotazione con il prodotto



# English

! The appliance must be installed by a qualified person in compliance with the instructions provided.

Warning: Failure to install the screws or fixing device in accordance with these instructions may result in electrical hazards.

The hood can look different to that illustrated in the drawings in this booklet. The instructions for use, maintenance and installation, however, remain the same.

Only for hoods equipped with electronic control:

The 4th speed (intensive) is automatically lowered to 3rd speed after 5 minutes of operation to optimise energy consumption.

- If the hood is left on (lights and/or motor), after 10 hours in the absence of commands from the user, it will automatically switch to OFF condition with all services switched off.

- The Buzzer emits a "beep" each time that a command is set from the keyboard or remote control (optional)

- In the event of interruption of power during the hood, if you restore the hood in the OFF state, then the engine must be reactivated manually.

If the supply cord is damaged, it must be replaced by the manufacturer, its service agent or similarly qualified persons in order to avoid a hazard

 Wear gloves when carrying out installation and maintenance operations.

## AIR VENT

(for ducting versions)

- ! Prepare the hole and the air vent duct (150 mm diameter).
- ! Use a duct of the minimum indispensable length.
- ! Use a duct with as few elbows as possible (maximum elbow angle: 90°).
- ! Avoid drastic changes in the duct cross-section.
- ! Use a duct with an as smooth as possible inside.
- ! The duct must be made of certified material.
- ! Do not connect the hood to smoke exhaust ducts for the products of combustion (boilers, fireplaces, stoves, etc).
- ! For the air vents comply with the provisions laid down by the competent authorities.

In addition, the air must not be evacuated through a hole in the wall unless specifically intended for this purpose.

- ! Fit air intakes in the room to prevent the hood from creating a negative pressure in the room (which must not exceed 0.04 mbar); if the hood is used at the same time as non-electrical equipment (gas-, oil- and charcoal-fired stoves, etc.) the exhaust gas may be sucked in by the heat source.

## FILTERING OR DUCTING VERSION ?

The hood may be in filtering or in ducting version. Decide from the outset which type is to be installed.

For better efficiency, we recommend installing the hood in the ducting version (if possible).

 **Ducting version**

The hood purifies the air and evacuates it to the outside through an exhaust duct (diameter 150 mm).

 **Filtering version**

The hood purifies the air and recycles the clean air back into the room. For this version, the following are required: 1 air baffle, 1 reducer, 1 charcoal filter.

The upper flue air evacuation slots must be positioned at the top.

## CONTROLS

- A)** Turns the LIGHTS off
- B)** Turns the LIGHTS on.
- C)** Decreases speed down to minimum speed. If pressed for 2" the motor is turned off.
- D)** Activates the motor (calling the last speed used) and increases the speed until reaching maximum.
- E)** FILTER ALARM/TIMER RESET: when pressing the key during display of the filter alarm (motor off) it resets the hour counter. When pressing the key when the motor is running, the TIMER is activated and the hood will automatically be switched off after 5 minutes.
- L1)** The 4 green LEDs indicate the running speed.
- L2)** When the LED is red (motor off) it indicates the FILTER ALARM. When the LED is green (flashing) it indicates that the TIMER has been activated with the key E.

## FILTER ALARM:

After 30h of operation, the LED L2 turns RED. It indicates that the grease filters need to be cleaned.

After 120h of operation, the LED L2 turns RED and flashes; It indicates that the grease filters need to be cleaned and the charcoal filters replaced.

After cleaning the grease filters (and/or replacing the charcoal filters), restart the hour counter (RESET) by pressing the key E during display of the filter alarm.

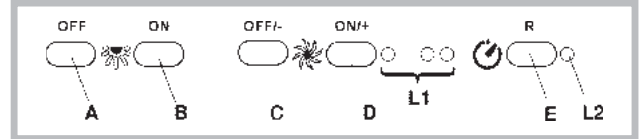

## CONTROLS

- P1) Lights OFF:** If pressed, lights go off.
- P2) Lights ON:** If pressed, lights go on.
- P3) OFF- Motor:** Speed drop until minimum speed is reached. If pressed for 2", motor switches off. If pressed for 2" with FILTER RESET on HOUR count reset.
- P4) ON/+ Motor:** Starts motor and increases motor speed until top speed is reached
- P5) ON/OFF:** Switches Sensor off and on (AUTOMATIC or MANUAL mode). In Automatic mode, LED L2 is on and L1 shows operating speed. In Manual mode, LED L2 is off.
- L1) 4 LEDs 4 GREEN LEDs.** Indicate set speed
- L2) 4 LEDs GREEN** indicates AUTOMATIC mode OFF indicates MANUAL mode RED indicates Filter Reset

**FILTER RESET:** shown with Motor Off for 30": After 30h the LED L2 becomes steady RED. After 120h LED L2 becomes flashing RED Reset by means of P3

**SENSITIVITY:** In manual mode, by pressing P5 and P4 together, sensitivity mode is entered. The set sensitivity is indicated by the 4 green LEDs. By means of buttons P3(-) and P4(+) the desired sensitivity is set.

By pressing P5 the sensitivity can be stored, with return to manual mode.

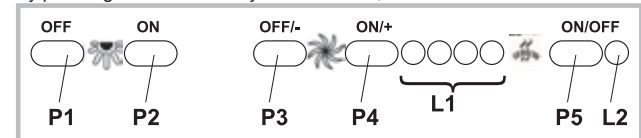

## CONTROLS

- Key A:** light switch.
- Key B:** first speed motor ON/OFF switch.
- Key C:** second speed switch.
- Key D:** third speed switch.

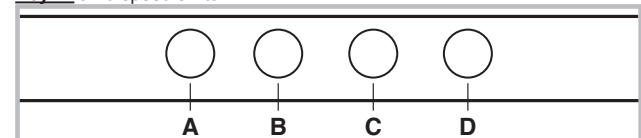

## CONTROLS

- Button A:** light button.
- Button B:** first speed motor ON/OFF button.
- Button C:** second speed motor ON/OFF button.
- Button D:** third speed motor ON/OFF button.
- E:** motor on light.

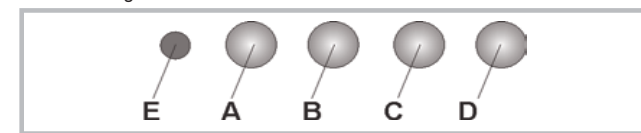

## CONTROLS

- Key A:** light switch;
  - position 0: light off;
  - position 1: light on.
- Key B:** motor switch;
  - position 0: motor off;
  - position 1-2-3: motor first, second and third speed motor on.

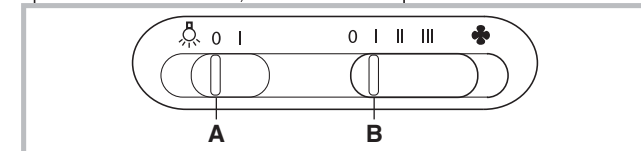

## CONTROLS

**Key A** = turns the lights on/off.

**Key B** = turns the TIMER on/off: press once to turn the timer on, therefore, after 5 minutes, the motor cuts out (at the same time the selected speed blinks on the display); the timer remains on if the motor speed is changed.

**Display C** =

- indicates the selected motor speed (from 1 to 4);
- indicates Timer On when the number blinks;
- indicates Filter Alarm when the central segments is on or blinking.

**Key D** = makes the motor work (at the last speed selected); pushing the button again, the speeds of the motor are sequentially selected from 1 to 4; keeping this button pressed for about 2 seconds shuts down the motor.

**Key R** = resets the grease filters or charcoal filters; when the filter alarm appears (i.e. when the central segment on the display goes on), the grease filters must be cleaned (30 hours of operation); when the central segment starts blinking, the grease filters must be cleaned and the charcoal filters replaced (120 hours of operation). Obviously, if the hood is not a filtering model and does not have a charcoal filter, clean the grease filters both when the central segment goes on and when it starts blinking. The filter alarm can be seen when the motor is off and for about 30 seconds. To reset the hour counter, keep the button pressed for 2 seconds while the alarm

zero (stopping). Whenever the key is pressing during filter alarm display, a RESET occurs, and the counting of the hours resumes again.

**Key E**: enables the motor / increases motor speed /TIMER. Pressing this key starts the motor (at the latest speed set); pressing the key again increases motor speed, while keeping the key pressed down for a few seconds enables the TIMER, and 5 minutes later the motor will stop (while the number of speed setting selected will simultaneously begin flashing on the display); the Timer will remain enabled if motor speed is changed. In order to disable the Timer, press the key again.

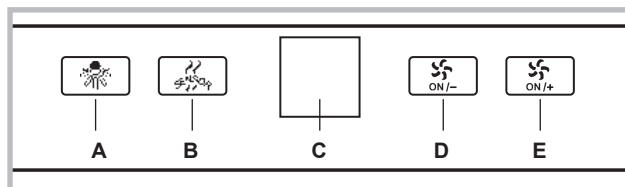

## OPERATION INSTRUCTIONS

### SETTING THE CLOCK (to be done with the hood in stand-by)

- 1) press and hold Button 1 until the hour digits begin to flash
- 2) change the hour by pressing Button 2 (-) or Button 3 (+)
- 3) Once the hour is set, press Button 1. The minute digits will flash
- 4) change the minutes by pressing Button 2 (-) or Button 3 (+)
- 5) press Button 1 to return to normal view. The time has now been set

### TURNING THE LAMPS ON AND OFF (place alongside the lamp pictogram)

Press Button 2 to turn the lights on/off. If the lights are on this is also indicated by the lighting of the luminous ring around Button 2 and the lighting of the "Lamp" icon on the display

### TURNING ON THE HOOD MOTOR (place alongside the + pictogram)

Press Button 4 to turn on the motor which will start at speed 3 for 2 seconds. Then the hood will set the most recent speed set before the last shut down.

Or:

Press Button 3 to turn on the motor which will start at speed 3 for 2 seconds. Then the hood will set the most recent speed set before the last shut down.

If the hood is on this is indicated by the lighting of the luminous ring around Buttons 3 and 4 and the lighting of the "Speed" icon on the display

### VARIATION OF THE MOTOR SPEED (place alongside pictogram +)

Press Button 3 repeatedly to change the motor speed sequentially, from slowest to fastest. The motor speed icon turns at a speed proportional to the speed selected (slower for the first speed, faster for the second and still faster for the third)

### ACTIVATION OF THE TIMER FEATURE (gram)

The timer feature allows the hood to operate for a defined period of time. When the time expires the hood shuts off.

with the motor on:

press Button 1 to activate the Timer feature. When the timer feature is active the "timer" icon will appear on the display, the luminous ring around Button 1 flashes and the display shows the duration of the countdown. timer is set automatically to 5 minutes, but pushing Button 2 or Button 3 increases/decreases the duration of the countdown

Once the duration of the timer is set, the countdown can be started by pressing Button 1 (if Button 1 is not pressed within 10" the countdown will start automatically)

To interrupt the timer and deactivate the feature press Button 1 during the countdown.

Upon expiry of the countdown the hood will emit a double beep and the motor will shut off

### TURNING THE HOOD OFF (place alongside the

Press Button 4

### NOTE:

With the hood in stand-by (lights off, motor off, display off), press any button to turn on the display back-light without activating any functions. Only by pressing buttons P2, P3, P4 can their relative functions be activated.

If no other button is pressed within 15 seconds of pressing the first button, the display turns off and the hood returns to the stand-by mode.

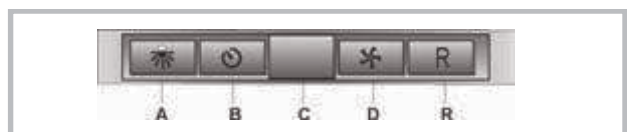
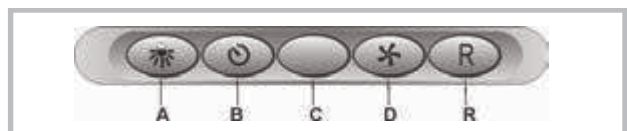
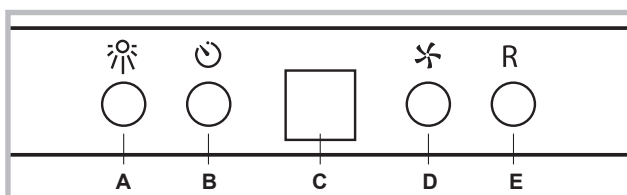
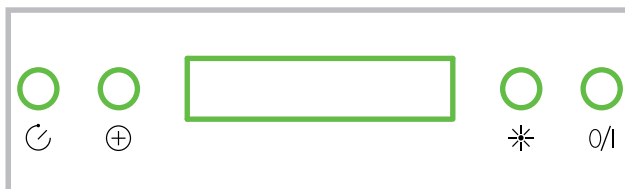

## CONTROLS

### AUTOMATIC OPERATION WITH SENSOR:

**Key A**: switches the lights on/off.

**Key B**: enables/disables "Automatic" function. When this function is selected, an "A" appears on the display C, and the speed of the motor increases or decreases depending on the smoke, odours and gas present in the kitchen.

**Display C**:

- indicates the automatic operation of the sensor (the letter "A" appears);
- indicates the motor speed selected automatically by the sensor;
- indicates the filter alarm whenever the central segment is illuminated or flashing.

**Key D**: decreases motor speed / Reset; decreases motor speed to zero (stopping); in any case however, after approximately 1 minute, the hood resumes automatic operation at the speed set by the sensor. Whenever the key is pressed during the display of filter alarms, a RESET occurs, and the counting of the hours resumes again.

**Key E**: increases motor speed; in any case however, after approximately 1 minute, the hood resumes automatic operation at the speed set by the sensor.

### Modification of sensor sensitivity:

sensor sensitivity can be modified by operating as follows:

- Stop the hood by pressing key B.
- Simultaneously press keys D and E (the sensor's sensitivity index will appear on the display).
- Pressing keys D or E, the sensor's sensitivity will either increase or decrease (1 : minimum sensitivity / 9: maximum sensitivity).
- whenever the power supply is interrupted, the sensor will resume operation with a sensitivity index of 5.

**Warning: in order to avoid damaging the sensor, never use silicone products near the hood!**

### OPERATION AS TRADITIONAL HOOD:

**Key A**: switches the lights on/off.

**Display C**:

- indicates the motor speed selected (from 1 to 4);
- indicates the operation of the Timer when the number is flashing;
- indicates filter alarms whenever the central segment is illuminated or flashing.

**Key D**: decreases motor speed / Stop / Reset; decreases motor speed to

## CONTROLS

**PU4:** ON/OFF Motor 3<sup>rd</sup> speed

**PU3:** ON/OFF Motor 2<sup>nd</sup> speed

**PU2:** ON/OFF Motor 1<sup>st</sup> speed

**PU1:** ON/OFF Lights

### 5' timer function:

Pressing **PU2**, **PU3** or **PU4** for two seconds when the motor is set to the corresponding speed, the **5' timer** function is activated. The corresponding LED starts blinking to display this function.

After five minutes of operation the motor is turned off. If you change the speed while the timer is running, the function is **NOT** deactivated. To deactivate the function, press the blinking key for two seconds.

**NOTE – the 5' timer function can be activated for the normal speeds only (1st, 2nd, 3rd)**

### Filter alarm:

After 30 hours of motor operation, the grease filter alarm is activated (all the LEDs come on). The alarm is activated when the motor is off and remains displayed for 30". To deactivate the alarm, press one of the keys for 2" during alarm display. After 120 hours of motor operation, the charcoal filter alarm is activated (all the LEDs blink). The alarm is activated when the motor is off and remains displayed for 30". To deactivate the alarm, press one of the keys for 2" during alarm display.

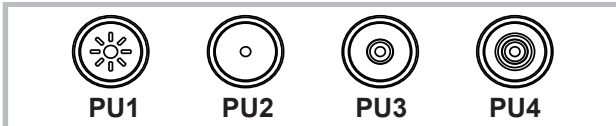

**P1:** 5' TIMER

**P2:** Filter alarm reset

**P3:** Motor off / speed decrease – .  
- holding down the button, the motor turns off storing the current speed

**P4:** Motor on / speed increase

**P5:** Lights on/off

**L 1** Signalling crown:

- **Motor on:** L1 lights up turquoise flashing. The flashing frequency is proportional to the speed
- **5' TIMER function:** L1 lights up turquoise fixed
- **Filter alarm active:** L1 lights up red fixed (30h); L2 lights up red flashing (120h)

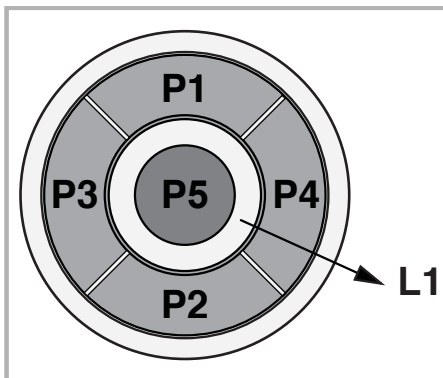

Button TC1 (Lights)

Switches main light ON/OFF

When the main light is on, BL1 changes colour and becomes active.

When the button is pressed for more than a second, it switches the courtesy lights (optional) on/off

Button TC2 (Motor-V1)

Motor ON/OFF - Activates the motor at 1st speed

Button TC3 (Motor-V2)

Activates the motor at 2nd speed

Button TC4 (Motor-V3)

Activates the motor at 3rd speed

Button TC5 (Motor-V4)

Activates the motor at 4th speed

Maximum speed is timed at a maximum of 5 minutes, after which 3rd speed is set automatically.

When the motor is active, the LED of the last selected button (TC2-TC5) active to signal which speed has been set.

Button TC6 (TIMER auto power off 5 min.)

Activates the TIMER function at the speed that has already been selected

If the motor is NOT active, it switches on the motor at the 1st speed and activates the TIMER function

When the TIMER function is active, BL6 becomes active.

30h filter ALARM

After 30 hours of operation, an alarm switches on to signal the need for anti-grease filter cleaning.

The filter alarm, when active, is displayed for 30 sec each time the motor is deactivated:

BL6 remains ON.

During this period, it is possible to reset the alarm by pressing the TC6 button for longer than a second.

120h filter ALARM

After 120 hours of operation, an alarm switches on to signal the need for active carbon filter (optional) replacement.

The filter alarm, when active, is displayed for 30 sec each time the motor is deactivated:

BL6 lighting blinking.

During this period, it is possible to reset the alarm by pressing the TC6 button for longer than a second

Work Time Limit

If the hood is left on (lights and/or motor), after 10 hours in the absence of commands from the user, it will automatically switch to OFF condition with all services switched off.

Buzzer

The Buzzer emits a "beep" each time that a command is set from the keyboard or remote control (optional)

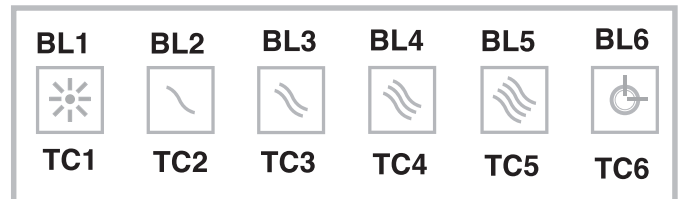
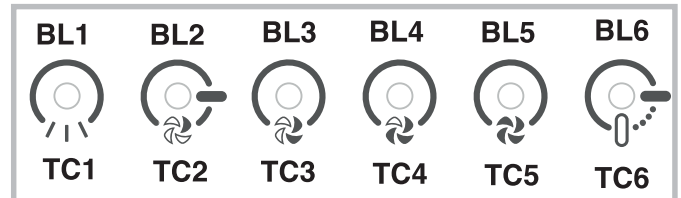

Button TC1 (Lights)

Switches main light ON/OFF

When the main light is on, BL1 changes colour and becomes active.

When the button is pressed for more than a second, it switches the courtesy lights (optional) on/off

Button TC2 (Motor-V1)

Motor ON/OFF - Activates the motor at 1st speed

Button TC3 (Motor-V2)

Activates the motor at 2nd speed

Button TC4 (Motor-V3)

Activates the motor at 3rd speed

Button TC5 (Motor-V4)

Activates the motor at 4th speed

Maximum speed is timed at a maximum of 5 minutes, after which 3rd speed is set automatically.

When the motor is active, the LED of the last selected button (TC2-TC5) active to signal which speed has been set.

#### Button TC6 (Auto ASC)

Activates/deactivates the automatic ASC function.

In this mode, motor speed increases or decreases depending on the quantity of smoke and odours being produced under the hood. When the function is active, BL6 becomes active.

Each time that the motor changes speed, either automatically or forced by the user, BL6 lighting blinking for a few seconds.

#### 30h filter ALARM

After 30 hours of operation, an alarm switches on to signal the need for anti-grease filter cleaning.

The filter alarm, when active, is displayed for 30 sec each time the motor is deactivated:

BL6 remains ON.

During this period, it is possible to reset the alarm by pressing the TC6 button for longer than a second.

#### 120h filter ALARM

After 120 hours of operation, an alarm switches on to signal the need for active carbon filter (optional) replacement.

The filter alarm, when active, is displayed for 30 sec each time the motor is deactivated:

BL6 lighting blinking.

During this period, it is possible to reset the alarm by pressing the TC6 button for longer than a second

#### Buttons TC5 + TC6 (ASC sensitivity)

ASC odour sensor sensitivity can be varied on 4 different levels as needed by pressing buttons TC5 and TCS simultaneously for more than 1 second.

The motor must be OFF and automatic function NOT active.

When sensitivity setting function is activated:

all BL switch OFF (no display) then BL6 activates FIX.

After 1 second, the BL2-BL5 LEDs will show the set sensitivity value, BL2 for lower sensitivity up to BL5 which indicates higher sensitivity. You can set a different value using corresponding keys TC2, TC3, TC4 or TC5. To save the new sensitivity, press TC6 or wait until the function deactivates automatically.

It can be varied on your keyboard (for cleaning) with a long press of the buttons TC1 and TC6 simultaneously. When the cleaning mode is active, the keys TC1 and TC6 remain lit. To exit cleaning is necessary to activate the buttons again TC1 and TC6 pressed simultaneously (long), or wait for 5 minutes.

#### Work Time Limit

If the hood is left on (lights and/or motor), after 10 hours in the absence of commands from the user, it will automatically switch to OFF condition with all services switched off.

#### Buzzer

The Buzzer emits a "beep" each time that a command is set from the keyboard or remote control (optional)

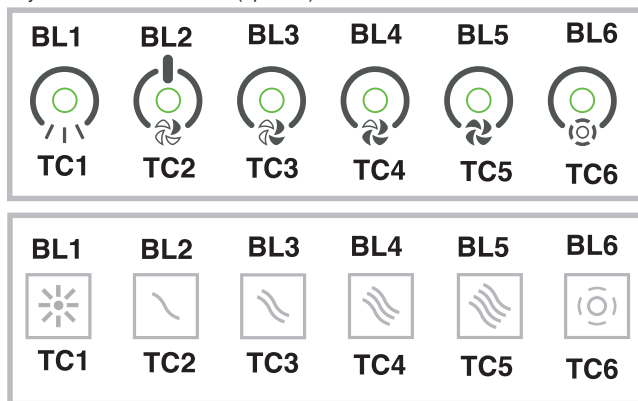

Key L: light switch. Key A : B = Motor ON/OFF switch - Speed I

Key 2: B = Motor ON/OFF switch - Speed I

Key 3: B = Motor ON/OFF switch - Speed I

Key 4: B = Motor ON/OFF switch - Speed I

Filter alarm: after about 30 hours of operation, with the motor off, the speed keys (keys 1, 2, 3 and 4) flash for 30 seconds to indicate the anti-grease filters need cleaning. After cleaning the anti-grease filters (and/or replacing the charcoal filters), restart the hour counter (RESET) by pressing key C during filter alarm display. Timer 5'; the timer can be started (switch-off delayed by 5 minutes) by pressing one of the speed keys for 2 seconds (key 1, 2, 3 or 4) when the motor is running; the selected speed key starts flashing.



Key L: light switch.

Key 1: activates/deactivates the sensor (AUTOMATIC or MANUAL mode). In Automatic mode the sensor is active and the speed of the motor increases or decreases depending on the smoke. - signals the filter alarm (with motor off)

Key 2: Motor ON/OFF switch - Speed I

Key 3: Motor ON/OFF switch - Speed II

Key 4: Motor ON/OFF switch - Speed III

Filter alarm: after about 30 hours of operation, with the motor off, the speed keys (keys 1, 2, 3 and 4) flash for 30 seconds to indicate the anti-grease filters need cleaning. After cleaning the anti-grease filters (and/or replacing the charcoal filters), restart the hour counter (RESET) by pressing one of the speed keys for 2 seconds during filter alarm display.

#### SENSOR SENSITIVITY

When the sensor is on, the hood automatically starts working when any smell, vapour, smoke or heat is detected during cooking. The sensor sensitivity can be changed according to need. For example: very sensitive when using an electric hob or little sensitive when using a gas hob. Change the sensitivity by simultaneously pressing key L and key 1. The sensitivity selected will be set. Using the keys 2,3,4 you can set the desired sensitivity. Store the new sensitivity by pressing key 1.

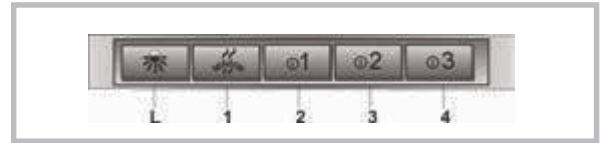

Button A: Turns the lights on/off. If held down for about 2" when the filter alarm is active, it resets the hour counter.

Button B: Activates/deactivates the "Automatic" function. Light S – Filter alarm: When the light comes on, it indicates

that 30 h of use have elapsed; it remains on for 30". When the light S flashes, it means that about 120 h of operation

have elapsed. The filter reset is indicated only when the motor is off, both in manual and automatic mode.

Automatic operation with sensor:

When the button B is pressed, the automatic function is activated. This is indicated by the corresponding LED coming on. When the LED B flashes, it means that the sensor is waiting for data.

Modifying sensor sensitivity:

While in manual mode and with the motor off, simultaneously press the buttons B and C. At this point, the set sensitivity is indicated by the LED C, D or E coming on. To set the desired sensitivity press one of the buttons C, D or E (min, med, max). Press B again to store it.

Press button B once again to go to manual mode.

Operation as traditional hood:

If in automatic mode, press the button B to change to manual mode; the LED B goes off.

Press one of the buttons C, D or E to start the motor in 1st, 2nd or 3rd speed, respectively. Hold the same button down for 2" to turn off the motor.

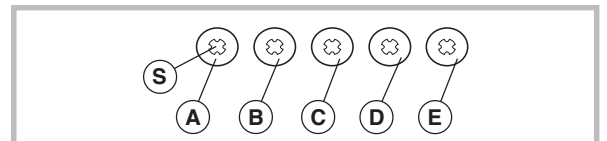



Push button P1: LIGHTS . Switches on and off the lights.  
 Push button P2: MOTOR: Switch on and off the motor. Switch on the motor to the latest used speed and if pressed different times changes the speed in a cyclic way (1,2,3,4,1,2.....) The speed set is visualized by the icon D5 and simultaneously the icon D8 switches on ( the speed of the rotational movement is proportional to the speed ). To the maximum speed the icon D8 switches off and the icon D3 switches on.  
 To switch off the motor, press the push button P2 for about 2 seconds (the set speed is memorized).  
 Push button P3: Select the functions D4 (Sensor) and/or D7 (Air Refresh).  
 Push button P4: Reset grease filters and/or charcoal filters.  
 Icon D1: GREASE FILTERS. It switches on when the grease filter must be cleaned (after about 30 hours of working). One time the grease filter is cleaned, to make the hours calculation start again, press the push button P4.  
 Icon D3 : MAXIMUM SPEED. Is activated only when the maximum speed is set.  
 Icon D4: SENSOR: To activate the sensor function, press the push button P3. To disconnect the sensor, repeat the same operation. When the sensor activated, the hood switches on automatically in the presence of any kinds of odours or vapours, smokes or heat, caused by the cooking process and also in the presence of possible and anomalous gas emissions in environment.  
 Icons D5 and D6: DISPLAY. Displays the set speed; displays the sensor sensitivity.  
 Icon D7: AIR REFRESH: To start the function Air refresh, press the button P3 until the icon D7 flashes. To deactivate the Air Refresh function, press the button P3 until the icon D7 goes off. The function Air Refresh activates only if the motor is not working. Starting the function Air Refresh, the hood recycles the air in the environment in perfect silence, starting every 5 minutes (for 10 minutes, at the first speed).  
 NOTE: The Sensor and Air Refresh functions can be activated simultaneously by pressing the button P3 until both the icons (D4 and D7) come on.  
 Icon D8 : ENGINE ON. The icon switches on when the engine is at the first, second or third speed. To the fourth speed, the icon switches off and the icon starts working to the maximum speed (icon D3).  
 Icon D10: CHARCOAL FILTERS ( For the hood in the filtering version). It switches on when it is time to replace the charcoal filter/s (after about 120 working hours). One time the charcoal filter/s is replaced, to make the hours calculation start again press the button P4.  
 Sensor sensitivity: the sensor sensitivity can be modified by simultaneously pressing the buttons P3 and P4 (the value set appears on the display D5 and may be between 1 and 9). To modify this value press the button P3. To confirm, press the button P4 (or it will automatically be confirmed after 5 seconds).  
 FILTER ALARM: see Icon D1 and Icon D10.  
 Warning: in order to avoid damaging the sensor, never use silicone products near the hood!



### Replacing the charcoal filter (P)

(for filtering version only)

**WHEN TO REPLACE IT:** replace it at least every 6 months.

**HOW TO REMOVE IT:** if using the hood in the filtering version, the charcoal filter has to be replaced. To remove it, pull the catch inward and turn the filter downward.

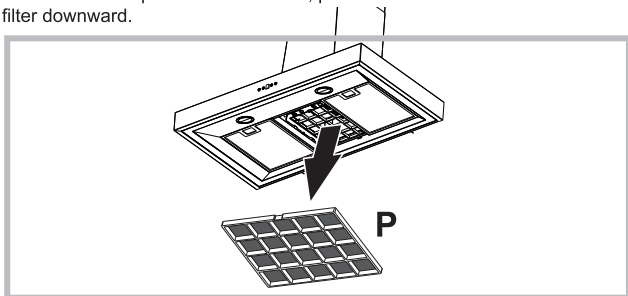

### Replacing the lamps

- To change the halogen bulbs open the cover levering from the proper slots.
- Replace with lamps of the same type.

**WARNING: Do not touch the new lamp with bare hands.**

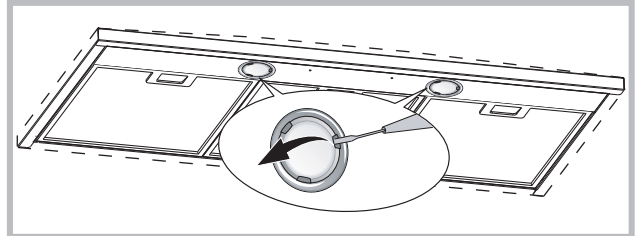

Replace with lamps of the same type.

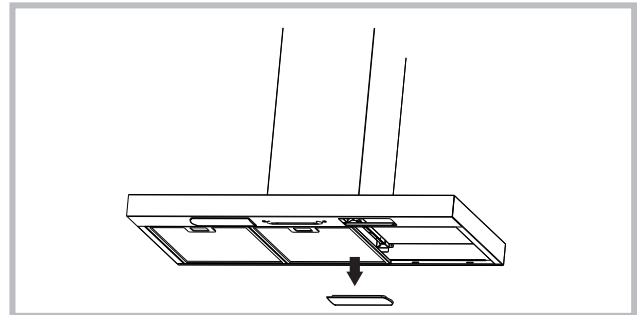

If the light spot is damaged, it must be replaced only by the manufacturer, its service agent or similarly qualified persons in order to avoid a hazard

### MALFUNCTIONS

If something appears not to be working properly, do the following simple checks before calling Technical Service:

- If the hood is not working:

Check that:

- The power has not been disconnected.
- A speed has been selected.
- If the hood performs inefficiently:

Check that:

- The motor speed selected is sufficient for the amount of smoke and vapours released.
- The kitchen is sufficiently ventilated to allow air intake.
- The charcoal filter is not worn (hood in filtering version).
- If the hood has turned off during normal functioning:

Check that:

- The power has not been disconnected.
- the omnipolar disconnection device has not tripped.



This appliance is marked according to the European directive 2002/96/EC on Waste Electrical and Electronic Equipment (WEEE). By ensuring this product is disposed of correctly, you will help prevent potential negative consequences for the environment and human health, which could otherwise be caused by inappropriate waste handling of this product. The symbol on the product indicates that this product may not be treated as household waste. Instead it shall be handed over to the applicable collection point for the recycling of electrical and electronic equipment. Disposal must be carried out in accordance with local environmental regulations for waste disposal. For more detailed information about treatment, recovery and recycling of this product, please contact your local city office, your household waste disposal service or the shop where you purchased the product.



Components not provided with the product

! Die Installation ist gemäß den vorliegenden Anweisungen und von Fachpersonal durchzuführen.

Warnung: Die Nichtbeachtung der Schrauben oder Fixiervorrichtung in Übereinstimmung mit diesen Anweisungen nicht installieren kann zu elektrischen Gefährdungen führen.

Der Dunstabzugshaube kann von der ästhetischen Seite her anders sein als die Zeichnungen die in diesem Bedienungsanleitung geschrieben sind. Die Bedienungsanleitungen, die Wartung und die Installation sind aber gleich.

Nur für Abzugshauben mit elektronischer Steuerung: Die 4. Geschwindigkeit (die höchste) wird automatisch nach 5 Minuten Betrieb auf die 3. Geschwindigkeit herabgesetzt, um den Stromverbrauch zu optimieren.

## Monteurhinweis

Bevor das Gerät montiert wird ist eine Funktionsprüfung (Lüftung und Beleuchtung) vorzunehmen. Ebenso muss die Geräteoberfläche auf ästhetische Mängel bzw. Beschädigungen der Oberflächen überprüft werden.

Wenn dabei ein Defekt erkennbar ist, darf das Gerät nicht montiert werden.

Melden Sie den Schaden direkt unter Angabe

- der Artikelnummer

- der Lieferschein- oder AB- oder Rg.-Nr.

- der Seriennummer

- des Barcodes

- an kundendienst@best-hauben.de bzw. per Fax an 0221-348-049-99

Achtung, die Gewährleistung gilt im Abluftbetrieb nur dann, wenn die Abluftleitung durchgängig einen Durchmesser von mind. 125 mm bzw. das Äquivalent in Flachkanal aufweist. Für externe Motoren muss der Durchmesser auf der gesamten Länge 150 mm oder das Äquivalent in Flachkanal aufweisen.

- Wenn die Dunstabzugshaube eingeschaltet bleibt (Licht bzw. Motor), wird diese nach 10 Stunden fehlender Anweisungen seitens des Benutzers automatisch in den OFF-Modus versetzt und alle Funktionen deaktiviert.

- Jedes Mal, wenn ein Befehl mithilfe der Tastatur oder Fernbedienung (optional) gegeben wird, ertönt ein Tonsignal - „Beep“.

- Wenn während der Betriebsdauer der Dunstabzugshaube eine Unterbrechung der Stromversorgung eintritt, schaltet die Dunstabzugshaube sich automatisch aus und die Taste geht in die OFF-Position über. Der Motor ist somit von Hand erneut zu betätigen.

Ist das Versorgungskabel beschädigt, ist es vom Hersteller oder dessen technischen Kundendienst oder von einer ähnlichen Fachkraft zu ersetzen, um jedem Risiko vorzubeugen.



Bei Installations- und Wartungsarbeiten Handschuhe tragen.

## ABLEITUNG DER ABLUFT (Für die Abluftversionen)

! Die Abluftöffnung und -leitung (Durchmesser 150 mm) vorbereiten.

! Eine möglichst kurze Leitung verwenden.

! Eine Leitung mit einer möglichst geringen Anzahl von Krümmungen verwenden (max. Winkel der Krümmung: 90°).

! Starke Änderungen des Leitungsdurchmessers sind zu vermeiden.

! Die Innenfläche der Leitung muss so glatt wie möglich sein.

! Das Material der Leitung muss von den Normen zugelassen sein.

! Die Dunstabzugshaube nicht an die Abzugsleitung von Verbrennungsrückständen (von Heizungen, Kaminen, Öfen usw.) anschließen.

! In Bezug auf den Abluftabzug müssen die Vorschriften der zuständigen Behörden eingehalten werden. Die Abluft darf außerdem nicht über einen Hohlraum in der Mauer abgezogen werden, wenn dieser nicht ausdrücklich zu diesem Zweck bestimmt ist.

! Den Raum mit Lufteintrittsöffnungen versehen, um zu vermeiden, dass die Dunstabzugshaube einen Unterdruck im Raum aufbaut (der 0,04 mbar nicht überschreiten darf); wird die Haube nämlich gleichzeitig mit nicht elektrischen Geräten (Gasöfen, Ölöfen, Kohleöfen usw.) benutzt, kann es zu einer Ansaugung der Abgase aus der Wärmequelle kommen.

## UMLUFT- ODER ABLUFTVERSION?

Die Abzugshaube kann als Abluft- oder Umluftversion installiert werden. Entscheiden Sie vor der Installation, welche Version Sie wünschen (Umluft- oder Abluftversion). Zur Verbesserung der Effizienz raten wir, die Haube (sofern möglich) als Abluftversion zu installieren.



### Abluftversion

Die Dunstabzugshaube reinigt die Luft und gibt sie über eine Abluftleitung nach außen ab (Durchmesser 150 mm).



### Umluftversion

Die Dunstabzugshaube reinigt die Luft und leitet sie sauber wieder in den Raum zurück. Für diese Version wird Folgendes benötigt: 1 Luftleitbrett, 1 Reduzierstück, 1 Kohlefilter.

Die Luftauslassschlitze des oberen Rohrs müssen nach oben gerichtet sein.

## BEDIENELEMENTE

A) LICHT einschalten.

B) LICHT ausschalten.

C) Drosselt die Geschwindigkeit auf ein Minimum. Bei 2 Sek. langem Drücken wird der Motor abgeschaltet.

D) Betätigung des Motors (mit der zuletzt verwendeten Geschwindigkeit) und Erhöhen der Geschwindigkeit bis zum Maximum.

E) RESET FILTERALARM / TIMER: Wird diese Taste während der Anzeige des Filteralarms (bei abgeschaltetem Motor) gedrückt, wird der Stundenzähler nullgestellt. Wird die Taste hingegen bei laufendem Motor gedrückt, wird der TIMER aktiviert, der die Abzugshaube nach 5 Minuten automatisch abschaltet.

L1) Die vier GRÜNEN LEDs zeigen die momentane Geschwindigkeit an. L2) Wenn die LED rot ist (bei abgeschaltetem Motor), zeigt sie FILTERALARM an. Wenn die LED grün ist und blinkt, zeigt sie an, dass der TIMER über die Taste E aktiviert worden ist.

**FILTERALARM:** Nach einer Betriebszeit von 30h leuchtet LED L2 stets ROT, um anzuzeigen, dass die Fettfilter gereinigt werden müssen.

Nach einer Betriebszeit von 120h blinkt LED L2 ROT, um anzuzeigen, dass die Fettfilter gereinigt und die Kohlenfilter ausgetauscht werden müssen. Nach der Reinigung den Fettfiltern (und/oder dem Austausch der Kohlenfilter) ist zur Rückstellung des Stundenzählers die Taste E

(RESET) während der Anzeige des Filteralarms zu drücken.

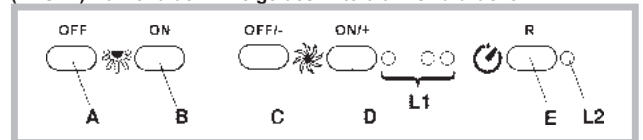

## BEDIENELEMENTE

P1) Lampen AUS : Bei Betätigung der Taste schalten sich die Lampen aus.

P2) Lampen EIN: Bei Betätigung der Taste schalten sich Lampen ein.

P3) OFF/- Motor: Vermindert die Geschwindigkeit bis zur Mindestgeschwindigkeit. Bei Betätigung für 2" schaltet sich der Motor aus. Bei Betätigung für 2" und Aktivierung von FILTER RESET wird der Stundenzähler auf null gestellt.

P4) ON/+ Motor: Schaltet den Motor ein und erhöht die Geschwindigkeit des Motors bis zur Höchstgeschwindigkeit.

P5) ON/OFF: Aktiviert/deaktiviert den Sensor (AUTOMATISCHER oder MANUELLER Betriebsmodus). Im automatischen Betriebsmodus ist LED L2 eingeschaltet und LED L1 zeigt die jeweils laufende Geschwindigkeit an. Im manuellen Betriebsmodus ist LED L2 ausgeschaltet.

L1) 4 Leds: 4 GRÜNE LEDs. Zeigen die eingestellte Geschwindigkeit an. L2) 4 Leds: GRÜN zeigt den AUTOMATISCHEN Betriebsmodus an.

AUSGESCHALTET: zeigt den MANUELLEN Betriebsmodus an ROT zeigt das FILTER RESET an

**FILTER RESET:** wird bei ausgeschaltetem Motor für 30" angezeigt: Nach 30h leuchtet LED L2 stets ROT. Nach 120h blinkt LED L2 ROT Reset erfolgt mittels P3.

**SENSIBILITÄT:** Im manuellen Betriebsmodus kann durch gleichzeitiges Drücken von P5 und P4 das Programm zur Einstellung der Sensibilität aufgerufen werden. Die jeweils eingestellte Sensibilität wird durch die vier grünen LEDs angezeigt. Mit den Tasten P3(-) und P4(+) wird die gewünschte Sensibilität eingestellt. Durch Drücken von P5 kann der Bediener die gewünschte Sensibilität speichern und zum manuellen Betriebsmodus zurückkehren.

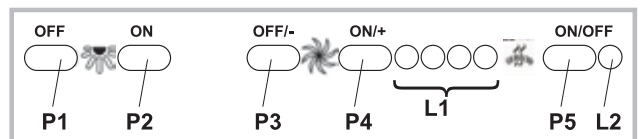

## BEDIENELEMENTE

**Taste A:** Lichtschalter.

**Taste B:** Zündschalter Motor ON/OFF bei der I. Geschwindigkeit.

**Taste C:** Schalter II. Geschwindigkeit.

**Taste D:** Schalter III. Geschwindigkeit.

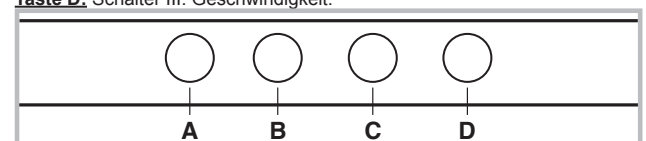

## FUNKTIONSWEISE

Je nach Version ist das Gerät mit folgenden Bedienung ausgestattet:

Bedienung gemäß Abb.16:

A : Beleuchtung.

B : Motorschalter ON/OFF bei der I. Geschwindigkeit.

C : Motorschalter ON/OFF bei der II. Geschwindigkeit.

D : Motorschalter ON/OFF bei der III. Geschwindigkeit.

E : Motorkontrolleuchte.

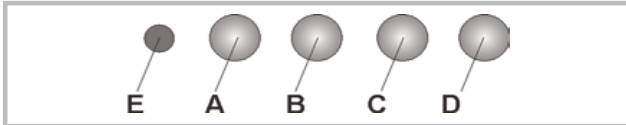

## BEDIENELEMENTE

**Taste A:** Lichtschalter;

- Position 0: Licht aus;

- Position 1: Licht an.

**Taste B:** Motorschalter;

- Position 0: Motor ausgeschaltet;

- Position 1-2-3: Motor eingeschaltet mit erster, zweiter und dritter Geschwindigkeit.

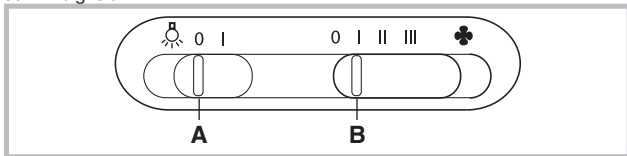

## BEDIENELEMENTE

**Taste A = LICHT** einschalten/ausschalten.

**Taste B = TIMER** einschalten/ausschalten: Beim ersten Drücken wird der Timer aktiviert und nach 5 Minuten kommt der Motor zum Stillstand (wobei gleichzeitig auf dem Display die Zahl für die gewählte Geschwindigkeit aufblinkt); der Timer bleibt in Funktion, wenn sich die Motorgeschwindigkeit ändert.

**Display C =**

- Anzeige der gewählten Motorgeschwindigkeit (von 1 bis 4);

- Anzeige der Timerauslösung durch Aufblinken der Nummer;

- Anzeige des Filteralarms, wenn das mittlere Segment sich einschaltet oder blinkt.

**Taste D =** Schaltet den Motor ein (in der zuletzt eingestellten Geschwindigkeit). Wird die Taste nochmals gedrückt, so werden nacheinander die

Geschwindigkeiten 1-4 des Motors eingeschaltet. Wird die Taste ungefähr 2 Sekunden lang gedrückt, so kommt der Motor zum Stillstand.

**Taste R =** Reset der Fett- und der Kohlefilter. Bei Eintritt des Filteralarms (Einschalten des mittleren Segments auf dem Display) sind die Fettfilter (nach 30 Betriebsstunden) zu reinigen. Blinkt das mittlere Segment auf, so Ablauf

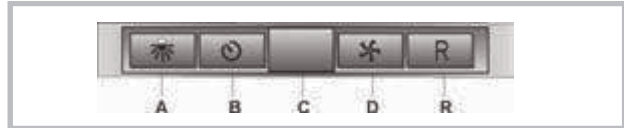
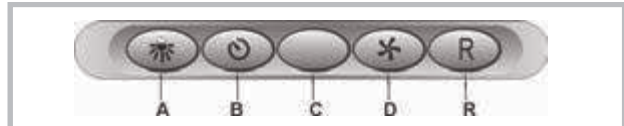
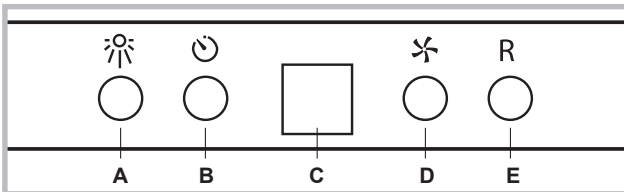

## BEDIENELEMENTE

**AUTOMATISCHER BETRIEB MIT SENSOR:**

**Taste A:** Ein- und Ausschalten der Lampen.

**Taste B:** Ein- und Ausschalten des "automatischen" Betriebs. Das Einschalten dieser Funktion wird durch ein "A" auf dem Display C angezeigt; die Geschwindigkeit des Motors passt sich automatisch der in der Küche vorhandenen Konzentration von Dunst, Gerüchen und Gas an.

## Display C:

- Auf diesem wird der automatische Betrieb des Sensors angezeigt (Buchstabe "A");  
- Weiters die durch den Sensor vorgegebene Motorgeschwindigkeit. Das Einschalten bzw.

- Blinken des mittleren Teiles deutet auf einen Filteralarm hin.

**Taste D:** Vermindern der Motorgeschwindigkeit / Reset. Die Motorgeschwindigkeit wird bis auf Null vermindert (Anhalten); nach etwa 1 Minute schaltet die Haube automatisch wieder mit der vom Sensor vorgegebenen Geschwindigkeit ein. Drückt man diese Taste während der Anzeige des Filteralarms, so erzielt man die Rückstellung (RESET) des Zählwerks der Betriebsstunden, das in der Folge neu anläuft.

**Taste E:** Erhöhen der Motorgeschwindigkeit. Nach etwa 1 Minute schaltet die Haube automatisch wieder auf die vom Sensor vorgegebene Geschwindigkeit um.

## Einstellen der Sensorsensibilität:

Die Sensibilität des Sensors kann folgendermaßen eingestellt werden:

- Die Haube durch Drücken der Taste B ausschalten.
- Gleichzeitig die Tasten D und E drücken (auf dem Display erscheint die Anzeige der Sensorsensibilität).
- Taste D oder E drücken, um die Sensibilität des Sensors zu erhöhen bzw. zu vermindern (1 : geringste Sensibilität / 9: höchste Sensibilität).
- Bei einem Stromausfall stellt sich der Sensor automatisch auf Sensibilitätsstufe 5 ein.

**Achtung: Verwenden Sie in der Nähe der Haube keine Silikonprodukte, weil diese den Sensor beschädigen könnten!**

## BETRIEB ALS HERKÖMMLICHE ABZUGSHAUBE:

**Taste A:** Ein- und Ausschalten der Lampen.

**Display C:**

- Zeigt die gewählte Motorgeschwindigkeit an (von 1 bis 4);
- Das Blinken der Zahl zeigt den Betrieb des Timers an.
- Das Einschalten bzw. Blinken des mittleren Teiles deutet auf einen Filteralarm hin.

**Taste D:** Vermindern der Motorgeschwindigkeit / Anhalten / Reset. Die Motorgeschwindigkeit wird bis auf Null vermindert (Anhalten). Drückt man diese Taste während der Anzeige des Filteralarms, so erzielt man die Rückstellung (RESET) des Zählwerks der Betriebsstunden, das neu anläuft.

**Taste E:** Einschalten des Motors / Erhöhen der Motorgeschwindigkeit / TIMER. Durch Drücken dieser Taste wird der Motor eingeschaltet (mit der letzten gewählten Geschwindigkeit). Durch erneutes Drücken erhöht man die Motorgeschwindigkeit. Hält man die Taste einige Sekunden lang gedrückt, so aktiviert man den TIMER, durch den der Motor nach 5 Minuten angehalten wird (gleichzeitig blinkt auf dem Display die der gewählten Geschwindigkeit entsprechende Nummer). Der Timer bleibt bei Ändern der Motorgeschwindigkeit in Betrieb und kann durch erneutes Drücken der Taste ausgeschaltet werden.

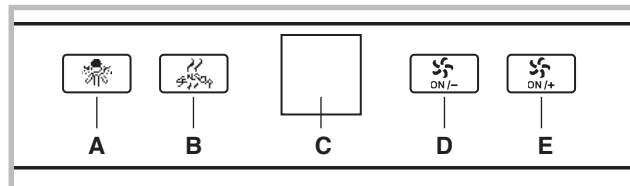

## BETRIEBSANLEITUNG

**EINSTELLUNG DER UHRZEIT (bei Abzugshaube in Standby auszuführen)**

- 1) Die Taste 1 gedrückt halten, bis die Ziffern der Stunden zu blinken beginnen
- 2) Die Ziffern der Stunden durch Drücken der Taste 2 (-) oder Taste 3 (+) verändern
- 3) Nachdem die Stunde eingestellt ist, die Taste 3 drücken; es beginnen die Ziffern der Minuten zu blinken
- 4) Die Ziffern der Minuten durch Drücken der Taste 2 (-) oder Taste 3 (+) verändern
- 5) Taste 1 drücken, um zur normalen Anzeige zurückzukehren, die Uhrzeit ist nun gespeichert

**EIN- BZW. AUSSCHALTEN DER LEUCHTEN (Leuchtsymbol hinzufügen)**

Die Taste 2 für Ein/Aus der Leuchten drücken. Die eingeschalteten Leuchten werden auch durch das Aufleuchten der Leuchtkrone um die Taste 2 und durch das Aufleuchten des Icons "Lamp" auf dem Leuchtdisplay angezeigt

**EINSCHALTEN DES MOTORS DER ABZUGSHAUBE (Symbol + hinzufügen)**

Durch Drücken der Taste 4 wird der Motor eingeschaltet, der 2 Sekunden lang in der 3. Geschwindigkeit startet; anschließend stellt sich die Abzugshaube auf die letzte vor dem letzten Ausschalten eingehaltene Geschwindigkeit ein.

Oder:

Durch Drücken der Taste 3 wird der Motor eingeschaltet, der 2 Sekunden lang in der 3. Geschwindigkeit startet und sich dann auf die letzte vor dem letzten Ausschalten eingehaltene Geschwindigkeit einstellt.

Das Einschalten des Motors der Abzugshaube wird durch das Aufleuchten der Leuchtkronen um die Taste 3 und Taste 4 und auch durch das Aufleuchten des Icons „Speed“ auf dem Leuchtdisplay angezeigt

#### ÄNDERUNG DER MOTORGESCHWINDIGKEIT (Symbol + hinzufügen)

Durch Drücken der Taste 3 wird die Motorgeschwindigkeit zyklisch zunehmend erhöht. Das Icon der Motorgeschwindigkeit dreht sich im Verhältnis zur eingestellten Geschwindigkeit (langsam für die erste Geschwindigkeit, schneller für die zweite, noch schneller für die dritte)

#### EINSCHALTEN DER TIMER-FUNKTION (Timer-Symbol hinzufügen)

Die Funktion des Timers besteht darin, die Abzugshaube eine festgelegte Zeit laufen zu lassen; nach Ablauf dieser Zeit schaltet sich die Abzugshaube aus.

Bei laufendem Motor:

Der Timer wird durch Drücken der Taste 1 eingeschaltet. Ist die Timer-Funktion aktiv, erscheint auf dem Display das Icon „Timer“, die Leuchtkrone um die Taste 1 blinkt und das Display zeigt die Dauer der Rückwärtszählung an. Der Timer ist automatisch auf 5 Minuten eingestellt, drückt man in dieser Phase jedoch auf die Taste 2 oder die Taste 3, kann die Dauer der Rückwärtszählung verringert oder erhöht werden

Sobald die Einstellung der Timerdauer erfolgt ist, kann die Zählung durch Drücken der Taste 1 gestartet werden (wenn innerhalb von 10 Sek. nicht die Taste 1 gedrückt wird, startet die Zählung automatisch)

Um die Zählung zu unterbrechen und die Timerfunktion abzuschalten, während der Zählung die Taste 1 drücken

Nach Ablauf der Rückwärtszählung gibt die Abzugshaube einen doppelten Piepton von sich und der Motor schaltet ab

#### AUSSCHALTEN DER ABZUGSHAUBE (Symbol 0/I hinzufügen)

Die Taste 4 drücken

#### HINWEIS:

Mit der Abzugshaube in Standbybetrieb (Lichter aus, Motor aus, Display ausgeschaltet) wird durch Drücken einer beliebigen Taste die Hintergrundbeleuchtung des Displays eingeschaltet, jedoch keine Funktion ausgeführt. Nur durch erneutes Drücken der Tasten 2, 3 und 4 kann auf deren entsprechende Funktionen zugegriffen werden.

Wird innerhalb von 15 Sekunden nach dem ersten Drücken keine Taste betätigt, schaltet der Display ab und die Abzugshaube kehrt in den Standbybetrieb zurück.

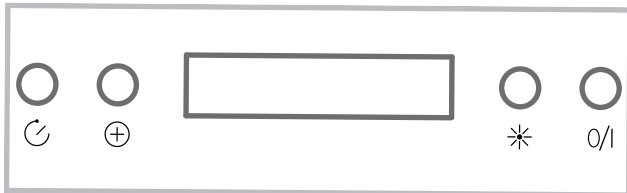

#### Geschwindigkeitsanzeige

**PU4:** ON/OFF Motor 3. Geschw.

**PU3:** ON/OFF Motor 2. Geschw.

**PU2:** ON/OFF Motor 1. Geschw.

**PU1:** ON/OFF Lichter

#### 5' Timer-Funktion:

Wenn **PU2**, **PU3** oder **PU4** in der entsprechenden Geschwindigkeitsstufe mehr als 2 Sekunden lang betätigt werden, wird die **5' Timer-Funktion** aktiviert.

Die entsprechende LED-Anzeige beginnt zu blinken, um diese Funktion anzuzeigen.

Nach fünf Betriebsminuten schaltet sich der Motor aus.

Wenn die Geschwindigkeitsstufe bei aktiviertem Timer gewechselt wird, wird der Timer **NICHT** deaktiviert. Um die Funktion zu deaktivieren, ist zwei Sekunden lang auf die blinkende Taste zu drücken.

**ANMERKUNG - Die 5' Timer-Funktion ist nur bei den normalen Geschwindigkeitsstufen (1., 2., 3.) aktivierbar.**

#### Alarme der Filter:

Nach 30 Betriebsstunden des Motors wird der Alarm für die Fettfilter aktiviert (alle LED-Anzeige schalten sich ein). Der Alarm wird bei ausgeschaltetem Motor aktiviert und bleibt 30" lang sichtbar. Zur Deaktivierung des Alarms ist eine der Tasten 2" lang zu betätigen, während der Alarm

angezeigt wird.

Nach 120 Betriebsstunden des Motors wird der Alarm für den Kohlefilter aktiviert (alle LED-Anzeige blinken). Der Alarm wird bei ausgeschaltetem Motor aktiviert und bleibt 30" lang sichtbar.

Zur Deaktivierung des Alarms ist eine der Tasten 2" lang zu betätigen, während der Alarm angezeigt wird.

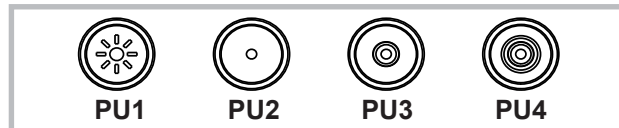

**P1:** "Timer 5"

**P2:** Reset Filteralarm

**P3:** Motor off / Geschwindigkeit vermindern –  
- durch langes Drücken schaltet sich der Motor aus und die aktuelle Geschwindigkeit wird gespeichert

**P4:** Motor on / Geschwindigkeit erhöhen

**P5:** Beleuchtung on/off

**L1** Anzeigering:

- Motor läuft: L1 türkises Blinklicht. Die Blinkfrequenz ist proportional zur Geschwindigkeit
- Funktion "Timer 5": L1 türkises Dauerlicht
- Filteralarm aktiv: L1 rotes Dauerlicht (30h) L2 rotes Blinklicht (120h)

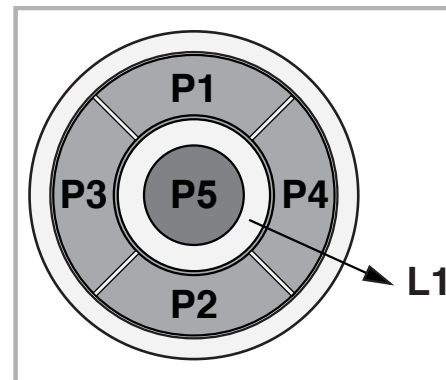

#### FUNKTIONSWEISE

**Buzzer** (nur auf ausgewählte Modelle)

Bei Berührung einer beliebigen Taste ertönt ein "Bip"

**P1** - Schaltet das Licht ein/aus. Die Beleuchtung der Bedienung wird ein/ausgeschaltet.

**P2** - Schaltet den Motor in die erste Stufe. Bei der zweiten Berührung wird der Motor direkt ausgeschaltet. Bei der Auswahl der Taste P1 wird die Beleuchtung der Bedienung ein/ausgeschaltet.

**P3** - Schaltet den Motor in die zweite Stufe. Bei der Auswahl der Taste P1 wird die Beleuchtung der Bedienung eingeschaltet.

**P4** - Schaltet den Motor direkt in die dritte Stufe, egal auf welcher Stufe er sich vorher befand.

**P5** - Schaltet den Motor direkt auf die vierte Stufe. Bei der Auswahl der Taste P1 wird die Bedienung eingeschaltet.

**P6** - Aktiviert/deaktiviert die Funktion TIMER 5. Wenn bei ausgeschaltetem Motor die Taste P6 aktiviert wird, läuft der Motor auf Stufe 1.

**P7** - Stellt den Zähler auf Null wenn die Kohlefiltersättigungsanzeige 30 oder 120 Stunden gelaufen ist (je nach Einstellung). Nach dem der Vorgang abgeschlossen ist (Rückstellung auf Null) schaltet sich die Beleuchtung aus.

#### Filtersättigungsanzeigen

- Metallfettfiltersättigungsanzeige

Nach 120 Betriebsstunden des Motors, blinkt die Taste P7 für 30" Sekunden wenn der Motor sich ausschaltet.

- Kohlefiltersättigungsanzeige

Nach 30 Betriebsstunden des Motors schaltet sich die Beleuchtung der Taste P7 für 30" Sekunden ein jedes Mal wenn der Motor sich ausschaltet.



**Nach der Reinigung des Fettfiltern (und/oder dem Austausch der Kohlenfilter) ist zur Rückstellung des Stundenzählers die Taste P7 (RESET) während der Anzeige des Filteralarms zu drücken.**

**Fettfilter**

Besonders ist auf die Fettfilter zu achten. Sie sind regelmäßig zu reinigen, wenn der Alarm Fettfilter erscheint. Für die Hinweise über den Filteralarm wird auf den Abschnitt Bedienung verwiesen. Bauen Sie die Filter wie unter Punkt 1 beschrieben aus und waschen Sie sie mit Neutralreiniger.

**Kohlefilter**

Bei Gebrauch des Geräts in Umluftversion, sind die Fettfilter regelmäßig auszuwechseln, wenn der Alarm Kohlefilter erscheint. Für die Hinweise über den Filteralarm wird auf den Abschnitt Bedienung verwiesen. Demontage des Kohlefilters: Zuerst die Fettfilter entfernen. Den Festhalter nach innen schieben (Abb. 3) und den Kohlefilter aus den entsprechenden Sitzen entfernen (Abb. 14-15-16). Einen neuen Kohlefilter desselben Typs einsetzen.

**Beleuchtung**

Um Halogenlampen zu ersetzen, den Deckel durch Einwirken auf die entsprechenden Schlitze öffnen (Abb. 18).

Mit Lampen derselben Art ersetzen.

**ACHTUNG: GLASKOLBEN NICHT MIT BLOßEN HÄNDEN ANFASSEN.**



**Taste TC1 (Lichter)**

Einschalten / Ausschalten des Hauptlichts ON/OFF

Wenn das Hauptlicht eingeschaltet ist, ändert BL1 die Farbe und schaltet sich ein.

Nach dem Drücken und Halten schalten sich die Hilfslichter (optional) ein/aus.

Taste TC2 (Motor – V1)

ON/OFF Motor – Schaltet den Motor mit der ersten Geschwindigkeit ein

Taste TC3 (Motor – V2)

Schaltet den Motor mit der zweiten Geschwindigkeit ein

Taste TC4 (Motor – V3)

Schaltet den Motor mit der dritten Geschwindigkeit ein

Taste TC5 (Motor – V4)

Schaltet den Motor mit der vierten Geschwindigkeit ein

Die Dauer der höchsten Geschwindigkeit wird auf maximal 5 Minuten eingestellt, nach deren Ablauf wird automatisch die dritte Geschwindigkeit eingestellt.

Wenn der Motor eingeschaltet ist, schaltet sich das LED-Licht der letzten gewählten Taste (TC2-TC5) zwecks Anzeige, welcher Wert eingestellt wurde, ein.

Taste TC6 (TIMER automatisches Abschalten nach 5 Min.)

Schaltet die TIMER Funktion bei zuvor eingestellter Geschwindigkeit ein.

Wenn der Motor NICHT eingeschaltet ist, schaltet sie den Motor mit der ersten Geschwindigkeit sowie die TIMER Funktion ein.

Wenn die TIMER Funktion eingeschaltet ist, ändert BL6 die Farbe und schaltet sich ein.

ALARM Filter 30 STD.

Nach 30 Betriebsstunden schaltet sich der Alarm der Fettfilterreinigung ein.

Wenn der Filteralarm aktiviert ist, wird dieser nach jedem Ausschalten des Motors 30 Sekunden lang angezeigt.

BL6 bleibt eingeschaltet.

In dieser Zeit besteht die Möglichkeit der Zurücksetzung des Alarms durch Drücken und Halten von TC6.

ALARM Filter 120 STD.

Nach 120 Betriebsstunden schaltet sich der Alarm für den Austausch der Aktivkohlefilter ein (optional).

Wenn der Filteralarm aktiviert ist, wird dieser nach jedem Ausschalten des Motors 30 Sekunden lang angezeigt.

BL6 beginnt zu blinken.

In dieser Zeit besteht die Möglichkeit der Zurücksetzung des Alarms durch Drücken und Halten von TC6.

Limit der Arbeitszeit Wenn die Dunstabzugshaube ausgeschaltet ist (Lichter bzw. Motor), wird diese nach 10 Stunden ohne Anweisungen seitens des Benutzers automatisch in den OFF-Modus versetzt und alle Funktionen ausgeschaltet.

Buzzer

Jedes Mal, wenn mithilfe der Tastatur oder Fernbedienung (optional) eine Anweisung gegeben wird, gibt der Buzzer ein Tonsignal - „Beep“ .

Buzzer

Jedes Mal, wenn mithilfe der Tastatur oder Fernbedienung (optional) eine Anweisung gegeben wird, gibt der Buzzer ein Tonsignal - „Beep“ .

Buzzer

Jedes Mal, wenn mithilfe der Tastatur oder Fernbedienung (optional) eine Anweisung gegeben wird, gibt der Buzzer ein Tonsignal - „Beep“ .

Buzzer

Jedes Mal, wenn mithilfe der Tastatur oder Fernbedienung (optional) eine Anweisung gegeben wird, gibt der Buzzer ein Tonsignal - „Beep“ .

Buzzer

Jedes Mal, wenn mithilfe der Tastatur oder Fernbedienung (optional) eine Anweisung gegeben wird, gibt der Buzzer ein Tonsignal - „Beep“ .

Buzzer

Jedes Mal, wenn mithilfe der Tastatur oder Fernbedienung (optional) eine Anweisung gegeben wird, gibt der Buzzer ein Tonsignal - „Beep“ .

Buzzer

Jedes Mal, wenn mithilfe der Tastatur oder Fernbedienung (optional) eine Anweisung gegeben wird, gibt der Buzzer ein Tonsignal - „Beep“ .

Buzzer

Jedes Mal, wenn mithilfe der Tastatur oder Fernbedienung (optional) eine Anweisung gegeben wird, gibt der Buzzer ein Tonsignal - „Beep“ .

Buzzer

Jedes Mal, wenn mithilfe der Tastatur oder Fernbedienung (optional) eine Anweisung gegeben wird, gibt der Buzzer ein Tonsignal - „Beep“ .

Buzzer

Jedes Mal, wenn mithilfe der Tastatur oder Fernbedienung (optional) eine Anweisung gegeben wird, gibt der Buzzer ein Tonsignal - „Beep“ .

Buzzer

Jedes Mal, wenn mithilfe der Tastatur oder Fernbedienung (optional) eine Anweisung gegeben wird, gibt der Buzzer ein Tonsignal - „Beep“ .

Buzzer

Jedes Mal, wenn mithilfe der Tastatur oder Fernbedienung (optional) eine Anweisung gegeben wird, gibt der Buzzer ein Tonsignal - „Beep“ .

Buzzer

Jedes Mal, wenn mithilfe der Tastatur oder Fernbedienung (optional) eine Anweisung gegeben wird, gibt der Buzzer ein Tonsignal - „Beep“ .

Buzzer

**Taste TC1 (Lichter)**

Einschalten / Ausschalten des Hauptlichts ON/OFF

Wenn das Hauptlicht eingeschaltet ist, ändert BL1 die Farbe und schaltet sich ein.

Nach dem Drücken und Halten schalten sich die Hilfslichter (optional) ein/aus.

Taste TC2 (Motor – V1)

ON/OFF Motor – Schaltet den Motor mit der ersten Geschwindigkeit ein

Taste TC3 (Motor – V2)

Schaltet den Motor mit der zweiten Geschwindigkeit ein

Taste TC4 (Motor – V3)

Schaltet den Motor mit der dritten Geschwindigkeit ein

Taste TC5 (Motor – V4)

Schaltet den Motor mit der vierten Geschwindigkeit ein

Die Dauer der maximalen Geschwindigkeit wird auf maximal 5 Minuten eingestellt, nach deren Ablauf wird automatisch die dritte Geschwindigkeit eingestellt. Wenn der Motor eingeschaltet ist, schaltet sich das LED-Licht der letzten gewählten Taste (TC2-TC5) zwecks Anzeige, welcher Wert eingestellt wurde, ein.

Taste TC6 (Auto ASC)

Schaltet die automatische ASC Funktion ein/aus.

Auf diese Weise erhöht/senkt sich die Geschwindigkeit des Motors auf Basis der Rauchmenge und der unter der Dunstabzugshaube erzeugten Gerüche.

Wenn die Funktion aktiv ist, schaltet sich BL6 ein (dauerhaftes Licht).

Während jeder Änderung der Motorgeschwindigkeit - ob automatisch oder vom Benutzer erzwungen - blinkt BL6 einige Sekunden lang.

ALARM Filter 30 STD.

Nach 30 Stunden des Betriebs, schaltet sich der Alarm der Fettfilterreinigung ein.

Wenn der Filteralarm aktiviert ist, wird dieser nach jedem Ausschalten des Motors 30 Sekunden lang angezeigt.

BL6 bleibt eingeschaltet.

In dieser Zeit besteht die Möglichkeit der Zurücksetzung des Alarms durch Drücken und Halten von TC6.

ALARM Filter 120 STD. Nach 120 Betriebsstunden schaltet sich der Alarm für den Austausch der Aktivkohlefilter ein (in der Option enthalten).

Wenn der Filteralarm aktiviert ist, wird dieser 30 Sekunden lang nach jedem Einschalten des Motors angezeigt.

BL6 beginnt zu blinken.

In dieser Zeit besteht die Möglichkeit der Zurücksetzung des Alarms durch Drücken und Halten von TC6.

Tasten TC5 + TC6 (ASC Empfindlichkeit)

Es besteht die Möglichkeit der Änderung der Empfindlichkeit der ASC Geruchssensoren in 4 verschiedenen Ebenen, in Abhängigkeit von den eigenen Bedürfnissen.

Zu diesem Zweck werden die Tasten TC5 und TC6 gleichzeitig gedrückt und gehalten.

Der Motor sollte ausgeschaltet sein, und die automatische Funktion darf NICHT aktiviert sein.

Für den Fall, dass die Funktion der Einstellung der Empfindlichkeit eingeschaltet: alle BL schalten sich aus (keine Anzeige), danach schaltet sich BL6 ein und leuchtet mit DAUERHAFTEM Licht.

Nach 1 Sekunde zeigen die LED-Lichter BL2-BL5 den Wert der eingestellten Empfindlichkeit an, von BL2 mit dem niedrigsten Wert bis hin zu BL5 mit dem höchsten Wert. Es besteht die Möglichkeit der Einstellung eines anderen Werts, indem man die entsprechenden Tasten TC2, TC3, TC4 oder TC5 verwendet.

Zwecks Speicherung einer neuen Empfindlichkeit ist die Taste TC6 zu drücken oder auf die automatische Abschaltung der Funktion zu warten.

Es besteht die Möglichkeit einer Tastensperre (zwecks Reinigung) durch Drücken und Halten der Tasten TC1 und TC6. Wenn der Reinigungsmodus eingeschaltet ist, bleiben die Tasten TC1 und TC6 eingeschaltet. Um den Reinigungsmodus zu verlassen, sind die Tasten TC1 und TC6 erneut einzuschalten, indem sie gleichzeitig gedrückt werden (langes Drücken) oder 5 Minuten abgewartet werden.

Limit der Arbeitszeit

Wenn die Dunstabzugshaube ausgeschaltet ist (Lichter bzw. Motor), wird diese nach 10 Stunden ohne Anweisungen seitens des Benutzers automatisch in den OFF-Modus versetzt und alle Funktionen ausgeschaltet.

Buzzer

Jedes Mal, wenn mithilfe der Tastatur oder Fernbedienung (optional) eine Anweisung gegeben wird, gibt der Buzzer ein Tonsignal - „Beep“ .

Buzzer

Buzzer

Buzzer

Buzzer

Buzzer

Buzzer

Buzzer

Buzzer

Buzzer

Buzzer

Buzzer

Buzzer

Buzzer

Buzzer

Buzzer

Buzzer

Buzzer

Buzzer

Buzzer

Buzzer

Buzzer

Buzzer

Buzzer

Buzzer

Buzzer

Buzzer

Buzzer

Buzzer

Buzzer

Buzzer

Buzzer

Buzzer

Buzzer

Buzzer

Buzzer

Buzzer

Buzzer

Buzzer

Buzzer

Buzzer

Buzzer

Buzzer

Buzzer

Buzzer

Buzzer

Buzzer

Buzzer

Buzzer

Buzzer

Buzzer

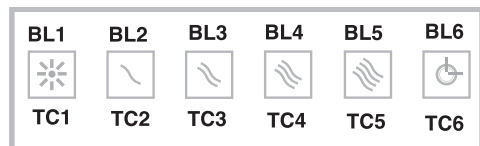
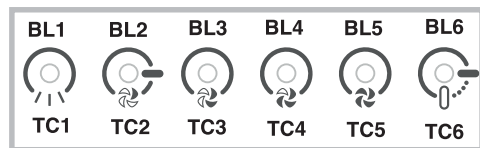
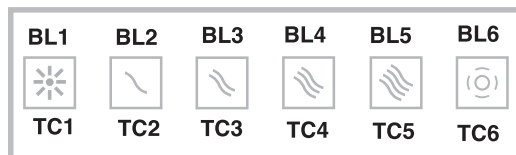
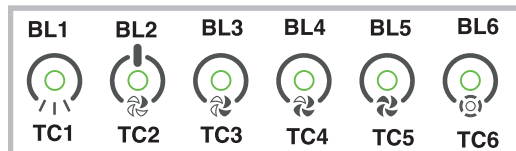

**Taste L:** Lichtschalter.

**Taste 1:** EIN-/AUS-Schalter für Motor auf Geschwindigkeitsstufe I.

**Taste 2:** EIN-/AUS-Schalter für Motor auf Geschwindigkeitsstufe II.

**Taste 3:** EIN-/AUS-Schalter für Motor auf Geschwindigkeitsstufe III.

**Taste 4:** EIN-/AUS-Schalter für Motor auf Geschwindigkeitsstufe IV.

**Filteralarm:** nach circa. 30 Betriebsstunden blinken die Geschwindigkeitstasten (Tasten 1, 2, 3 und 4) bei ausgeschaltetem ssen. Nach Motor ca. 30 Sekunden lang, um anzuzeigen, dass die Fettfilter gereinigt werden mü Reinigung der Fettfilter ist der Stundenzähler auf null zurückzustellen (Reset), indem eine der blinkenden Tasten 2 Sekunden lang gedrückt gehalten wird.

**Timer:** Zur Aktivierung des Timers (um 5 Minuten verzögerte Ausschaltung) ist eine der Geschwindigkeitstasten (Tasten 1, 2, 3 oder 4) bei laufendem Motor 2 Sekunden lang gedrückt gehalten wird.



**Taste L:** Lichtschalter.

**Taste 1:** Aktiviert/deaktiviert den Sensor (AUTOMATISCHER oder MANUELLER Betriebsmodus). Im automatischen Betriebsmodus ist der Sensor aktiviert und die Geschwindigkeit des Motors passt sich automatisch der in der Küche vorhandenen Konzentration von Dunst.

- gibt Hinweis auf "Filteralarm" (bei ausgeschaltetem Motor)

**Taste 2:** EIN-/AUS-Schalter für Motor auf Geschwindigkeitsstufe I.

**Taste 3:** EIN-/AUS-Schalter für Motor auf Geschwindigkeitsstufe II.

**Taste 4:** EIN-/AUS-Schalter für Motor auf Geschwindigkeitsstufe III.

**Filteralarm:** nach circa. 30 Betriebsstunden blinken die Geschwindigkeitstasten (Tasten 1, 2, 3 und 4) bei ausgeschaltetem Motor ca. 30 Sekunden lang, um anzuzeigen, dass die Fettfilter gereinigt werden müssen. Nach Reinigung der Fettfilter ist der Stundenzähler auf null zurückzustellen (Reset), indem eine der blinkenden Tasten 2 Sekunden lang gedrückt gehalten wird.

**EMPFINDLICHKEIT DES SENSORS:**

Wenn der Sensor eingeschaltet ist, startet die Abzugshaube automatisch bei jeder Art von Geruch, Dampf, Rauch oder Hitze, die beim Kochen entstehen. Die Empfindlichkeit des Sensors kann auf den jeweiligen Bedarf eingestellt werden. Zum Beispiel: hohe Empfindlichkeit, falls eine elektrische Kochfläche verwendet wird, oder geringe Empfindlichkeit, wenn eine Gaskochfläche zum Einsatz kommt. Die Empfindlichkeit kann geändert werden, indem gleichzeitig die Taste L und die Taste 1 gedrückt werden. Der gewünschte Empfindlichkeitsgrad wird dann eingestellt, indem er über die Tasten 2, 3 und 4 selektiert wird. Die neue Einstellung wird durch Betätigen der Taste 1 gespeichert.



**Taste A:** Schaltet die Lichter ein/aus; wird sie circa 2" gedrückt gehalten, wenn der Filteralarm aktiv ist, stellt sie die Stundenzählung zurück. **Taste B:** Aktiviert / deaktiviert die Funktion "Automatisch". **Kontrolllampe S -Filteralarm:**

Leuchtet die Kontrolllampe auf, bedeutet dies, daß 30 Betriebsstunden vergangen sind; sie bleibt 30" lang eingeschaltet.

Wenn die Kontrolllampe S blinkt, bedeutet dies, daß circa 120 Betriebsstunden vergangen sind. Die Filterrückstellung wird nur bei abgeschaltetem Motor bei der manuellen sowie automatischen Betriebsart angezeigt. Automatischer Betrieb mit Sensor:

Durch Betätigung der Taste B wird der automatische Betrieb aktiviert, der durch das Aufleuchten der zutreffenden LED angezeigt wird. Blinkt die LED, wartet der Sensor auf die Daten. Änderung der Sensorempfindlichkeit:

Bei manueller Betriebsart und ausgeschaltetem Motor gleichzeitig auf die Tasten B und C drücken. Nun wird durch das Aufleuchten der LED C, D oder E die bereits eingestellte Empfindlichkeit angezeigt. Zum Einstellen der gewünschten Empfindlichkeit eine der Tasten C, D, E (min, Med, MAX) betätigen. Zum Speichern erneut auf die Taste B drücken. Durch die nochmalige Betätigung der Taste B erfolgt die Einstellung auf den manuellen Betrieb. Betriebsweise als herkömmliche Abzugshaube: Bei automatischer Betriebsart auf die Taste B drücken. Somit erfolgt der Übergang auf die manuelle Betriebsart und die LED B erlischt. Durch Betätigung einer der Tasten C, D, E läuft der Motor jeweils mit 1., 2. und 3. Geschwindigkeit an. Wird dieselbe Taste 2" lang gedrückt gehalten, schaltet der Motor ab.

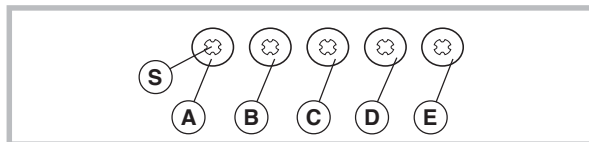

**Taste P1:** BELEUCHTUNG. Die Beleuchtung wird ein/ausgeschaltet. **Taste P2:** MOTOR. Der Motor wird ein/ausgeschaltet. Damit wird der Motor mit der zuletzt verwendeten Geschwindigkeitsstufe eingeschaltet und bei wiederholter Betätigung die Geschwindigkeit zyklisch (1, 2, 3, 4, 1, 2....) verändert. Die eingegebene

Geschwindigkeit wird mit Symbol D5 angezeigt und gleichzeitig Symbol D8 betätigt (die Geschwindigkeit der Drehbewegung richtet sich nach der Geschwindigkeitsstufe). Bei Höchstgeschwindigkeit wird Symbol D8 aus- und Symbol D3 eingeschaltet.

Für den Motorstillstand Taste P2 ca. 2 Sekunden lang drücken (damit wird die eingegebene Geschwindigkeit gespeichert).

**Taste P3:** Funktionen D4 (Sensor) und/oder D7 (Air Refresh) einstellen.

**Taste P4:** Die gewählte Funktion wird ein/ausgeschaltet.

**Symbol D1:** FETTFILTER. Dieses Symbol schaltet sich ein, sobald der/die Fettfilter (nach ca. 30 Betriebsstunden der Abzugshaube) gereinigt werden muss/müssen. Nach Reinigung des Fettfilters Stundenzähler durch Betätigen der Taste P4 neu starten.

**Symbol D3:** HÖCHSTGESCHWINDIGKEIT. Dieses Symbol schaltet sich nur ein, wenn die Höchstgeschwindigkeit eingegeben wird.

**Symbol D4:** SENSOR. Zur Aktivierung der Sensorfunktion ist die Taste P4 zu drücken. Um den Sensor zu deaktivieren, den selben Vorgang wiederholen. Bei Sensorbetrieb schaltet sich die Abzugshaube automatisch bei jeder Geruchs-, Dampf-, Rauch- oder Wärmeentwicklung durch den Kochprozess und auch bei ungewöhnlicher GASAusströmung ein.

**Symbole D5 und D6:** DISPLAY. Anzeige der eingestellten Geschwindigkeit; Anzeige der Sensorensensibilität.

**Symbol D7:** AIR REFRESH. Um die Air Refresh - Funktion zu aktivieren, Taste P3 drücken, bis das Symbol (D7) zu blinken beginnt. Zur Deaktivierung der Funktion Air refresh ist die Taste P3 zu drücken, bis das Ikon D7 erlischt.

Die Air Refresh - Funktion wird nur aktiviert, wenn der Motor nicht in Betrieb ist. Bei Air Refresh - Betrieb führt die Abzugshaube eine völlig geräuschlose Luftreinigung durch, indem sie sich in 50 Minutenabstand (für eine Dauer von 10 Minuten bei erster Geschwindigkeitsstufe) einschaltet.

**HINWEIS:** Es ist möglich, die Funktionen Sensor und Air Refresh gleichzeitig zu aktivieren, indem die Taste P3 gedrückt

wird, bis sich beide Ikonen (D4 und D7) einschalten. **Symbol D8:** MOTOR ON. Dieses Symbol leuchtet auf, wenn der Motor auf die erste, zweite oder dritte Geschwindigkeitsstufe eingeschaltet ist. Bei der vierten Geschwindigkeitsstufe schaltet sich dieses Symbol aus und das entsprechende

Höchstgeschwindigkeitssymbol ein (Symbol D3). **Symbol D10:** KOHLEFILTER (bei Abzugshaube in Umluftversion). Dieses Symbol schaltet sich ein, sobald der/die Kohlefilter (nach ca. 120 Betriebsstunden der Abzugshaube) gereinigt werden muss/müssen. Nach dem Austauschen des/der Kohlefilter(s) ist die Taste P4 zu drücken, um den Stundenzähler neu zu starten.

**Sensorensensibilität:** es ist möglich, die Sensibilität des Sensors zu verändern, indem die Tasten P3 und P4 gleichzeitig gedrückt werden (auf dem Display D5 erscheint der eingestellte Wert von 1 bis 9); Zur Änderung dieses Wertes Taste P3 drücken. Zur Bestätigung Taste P4 drücken (nach 5 Sekunden erfolgt die Bestätigung automatisch).

**Filteralarm:** Symbol D1 und Symbol D10.

**Achtung:** Verwenden Sie in der Nähe der Haube keine Silikonprodukte, weil diese den Sensor beschädigen könnten!



## WARTUNG

! Vor dem Reinigen oder Warten die Spannungszufuhr ausschalten.

### Reinigung der Abzugshaube

**WIE OFT:** Um ein Brandrisiko zu vermeiden, die Haube mindestens alle 2 Monate reinigen.

**AUSSENREINIGUNG:** Für die äußere Reinigung (von lackierten Geräten) ein mit lauwarmem Wasser und neutralem Reiniger angefeuchtetes Tuch verwenden; für Edelstahl-, Kupfer- oder Messinghauben Spezialprodukte verwenden.

**INNENREINIGUNG:** Für die innere Reinigung des Geräts einen mit denaturiertem Äthylalkohol getränkten Lappen (oder Pinsel) verwenden.

**WAS NICHT GETAN WERDEN DARF:** Keine scheuernden oder korrosiven Produkte (zum Beispiel Metallschwämme, zu harte Bürsten, aggressive Reinigungsmittel usw.) verwenden.

### Reinigung der Fettfilter

**WIE OFT:** Um ein Brandrisiko zu vermeiden, die Haube mindestens alle 2 Monate reinigen.

**ENTFERNEN DER FILTER:** Die Klammer im Bereich des Griffs zurück drücken und dabei den Filter nach unten ziehen.

**REINIGEN DER FILTER:** Die Filter mit einem neutralen Reinigungsmittel mit der Hand oder in der Geschirrspülmaschine waschen. Beim Waschen in der Geschirrspülmaschine wird die Funktionstüchtigkeit der Filter nicht beeinträchtigt, wenn diese evtl. etwas ausbleichen.

### Austausch des Kohlefilters (P)

(Nur bei Umlufthauben)

**WIE OFT MUSS ER AUSGETAUSCHT WERDEN:** Mindestens alle 6 Monate.

**WIE WIRD ER ENTFERNT:** bei Verwendung des Geräts in Umluftversion muss der Kohlefilter ausgetauscht werden: um ihn herauszunehmen, die Klemme nach innen ziehen und den Filter nach unten drehen.

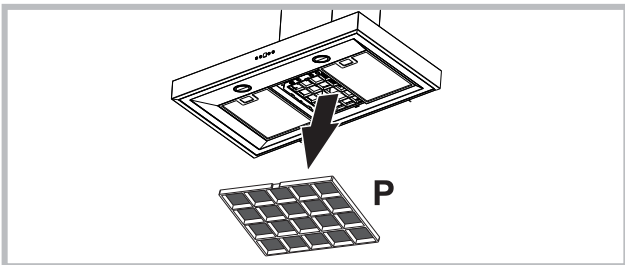

### Austausch der Lampen

- Um Halogenlampen zu ersetzen, den Deckel durch Einwirken auf den passenden Schlitz öffnen.
- Durch Lampen desselben Typs ersetzen.

**ACHTUNG: Neue Lampen keinesfalls mit bloßen Händen anfassen.**

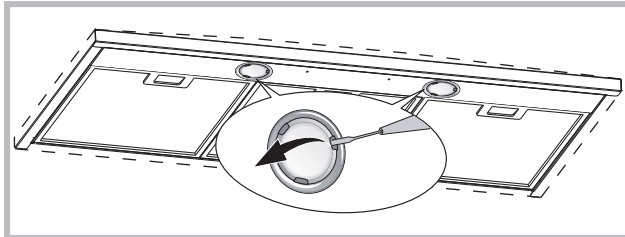

Durch Lampen desselben Typs ersetzen.

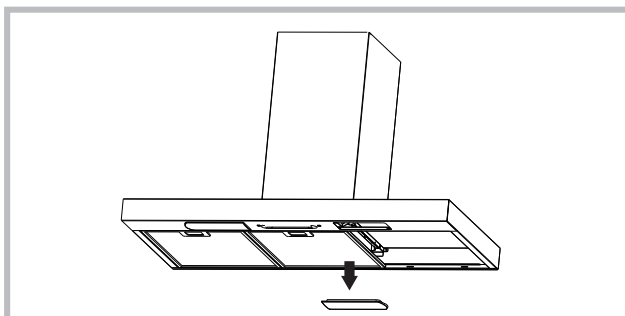

Wenn das LED-Licht beschädigt ist, sollte es durch den Hersteller, einen autorisierten technischen Dienst oder eine Person mit ähnlichen Qualifikationen ausgetauscht werden, was die Vorbeugung jeglicher Art von Gefahren ermöglicht.

## BETRIEBSSTÖRUNGEN

Wenn etwas nicht zu funktionieren scheint, folgende Kontrollen durchführen, bevor der Kundendienst gerufen wird:

- Wenn die Abzugshaube nicht funktioniert:

Prüfen, ob:

- ein Stromausfall vorliegt.
- eine Geschwindigkeit gewählt wurde.
- Wenn die Leistung der Abzugshaube mangelhaft ist:

Prüfen, ob:

- die gewählte Motorgeschwindigkeit für die freigesetzte Menge an Rauch und Dämpfen ausreicht.
- die Küche ausreichend belüftet ist, um eine Luftansaugung zuzulassen.
- der Kohlefilter verbraucht ist (bei Umluftversion).
- Wenn sich die Haube im Laufe des normalen Betriebs selbst ausgeschaltet hat.

Prüfen, ob:

- ein Stromausfall vorliegt.
- die allpolige Trennvorrichtung ausgelöst wurde.



Teile, die nicht zum Lieferumfang des Produkts gehören



Dieses Elektrohaushaltsgerät ist entsprechend der EU-Richtlinie 2002/96/CE über Elektro- und Elektronik-Altgeräte (WEEE) gekennzeichnet. Bitte sorgen Sie dafür, dass das Gerät ordnungsgemäß entsorgt wird, damit mögliche negative Auswirkungen auf Umwelt und Gesundheit vermieden werden, die bei einer unsachgemäßen Entsorgung des Altgerätes entstehen könnten. Das Symbol auf dem Produkt bedeutet, dass dieses Gerät nicht in den normalen Hausmüll gehört, sondern den jeweiligen kommunalen Rücknahmesystemen für Elektro- und Elektronik-Altgeräte übergeben werden muss. Die Entsorgung muss im Einklang mit den geltenden Umweltrichtlinien für die Abfallentsorgung erfolgen. Für nähere Informationen über Entsorgung und Recycling dieses Produktes wenden Sie sich bitte an Ihre kommunalen Einrichtungen (Umweltamt) oder an die Abfallentsorgungsgesellschaft Ihrer Stadt bzw. an Ihren Händler.

! L'installation doit être effectuée par un professionnel du secteur conformément aux instructions du fabricant.

Avertissement: Si vous installez les vis ou dispositifs de fixation conformément à ces instructions peut entraîner des risques électriques.

La hotte peut avoir des configurations esthétiques différentes par rapport à ce qui est illustré dans les dessins de ce manuel, cependant les instructions pour l'utilisation, l'entretien et l'installation restent identiques.

Seulement pour hottes équipées de commande électronique : La 4e vitesse (intensive) diminue automatiquement à la 3e vitesse après 5 minutes de fonctionnement pour optimiser les consommations énergétiques.

Si le câble d'alimentation est endommagé, il doit être remplacé par le constructeur ou son service d'assistance technique, ou toutefois par une personne adéquatement qualifiée, afin d'éviter tout danger.

- Si la hotte est laissée mise en marche (éclairage et/ou moteur), après 10 heures de fonctionnement, en cas d'absence d'autres commandes par l'utilisateur, elle passera automatiquement en mode OFF, tous les voyants étant désactivés.

- Chaque fois qu'une commande est donnée au clavier ou depuis la télécommande (option), une sonnerie émet un signal sonore « bip ».

- Si pendant la marche de la hotte une coupure d'alimentation électrique se produit, la hotte se met automatiquement hors circuit, et sa touche passe en position OFF. Il faut donc remettre le moteur en marche en mode manuel.

Si le câble d'alimentation est endommagé, il doit être remplacé par le constructeur ou son service d'assistance technique, ou toutefois par une personne adéquatement qualifiée, afin d'éviter tout danger.

**!** Faire usage de gants lors des opérations d'installation et d'entretien.

## ÉVACUATION DE L'AIR (pour les versions aspirantes)

- ! Réaliser le trou et installer la conduite d'évacuation de l'air (diamètre 150 mm).
- ! Utiliser un tuyau de la longueur strictement nécessaire.
- ! Les coudes du tuyau doivent être en nombre minime (angle maxi du coude: 90°).
- ! Éviter les variations excessives de section du tuyau.
- ! Utiliser un tuyau le plus lisse possible sur sa partie interne.
- ! Le matériau du tuyau doit être aux normes.
- ! Ne pas relier la hotte à des conduites d'évacuation de fumées de combustion (chaudières, cheminées, poêles, etc).
- ! Pour l'évacuation de l'air, respecter les consignes des autorités compétentes en la matière.
- Par ailleurs, l'air à évacuer doit être éliminé par une cavité dans le mur, sauf si cette dernière n'est pas prévue à cet effet.
- ! Équiper la pièce de prises d'air pour éviter que la hotte ne crée une pression négative à l'intérieur de la pièce (elle ne doit pas dépasser 0,04 mbar); en effet, si la hotte est utilisée conjointement à des appareils autres qu'électriques (poêles à gaz, à huile, à charbon, etc.), les gaz d'évacuation de la source de chaleur peuvent être réaspirés.

## FILTRANTE OU ASPIRANTE?

La hotte peut être installée en version aspirante ou en version filtrante. Le type d'installation doit être choisi d'emblée. Pour une plus grande efficacité, il est recommandé, dans la mesure du possible, d'installer la hotte en version aspirante.



### Versión aspirante

La hotte filtre l'air et l'expulse à l'extérieur à travers le tuyau d'évacuation (diamètre 150 mm).



### Versión filtrante

La hotte filtre l'air et l'expulse à l'intérieur de la pièce. Pour cette version, sont nécessaires: 1 déflecteur d'air, 1 réduction, 1 filtre à charbon. Les ouvertures d'évacuation d'air du tuyau supérieur doivent se trouver sur la partie haute.

## COMMANDES

- A) éteint l'éclairage.
- B) Allume l'éclairage.
- C) Diminue la vitesse pour arriver à la vitesse minimum. Si pressée pendant 2" le moteur s'arrête.
- D) Actionne le moteur (en rappelant la dernière vitesse utilisée) et augmente la vitesse pour arriver à la vitesse maximale.
- E) RESET ALARME FILTRES / TIMER : si l'on appuie sur la touche pendant l'affichage de l'alarme des filtres (avec le moteur arrêté) on remet à zéro le comptage des heures. En appuyant sur la touche pendant le fonctionnement du moteur, on active le TIMER, la hotte s'éteint donc automatiquement après 5 minutes.
- L1) Les 4 témoins lumineux VERTS signalent la vitesse en cours.
- L2) Quand le témoin lumineux est rouge (avec le moteur arrêté) il indique l'ALARME DES FILTRES. Quand le témoin lumineux est vert (clignotant) il

indique que le TIMER a été actionné par la touche E.

## ALARME FILTRES:

Après 30h de fonctionnement le voyant L2 devient ROUGE. Il signale que les filtres à graisse doivent être nettoyés. Après 120h de fonctionnement le voyant L2 devient ROUGE et clignote il indique que les filtres à graisse doivent être nettoyés et les filtres à charbon remplacés.

Après avoir nettoyé les filtres à graisse (et/ou remplacé les filtres à charbon), appuyer sur la touche E pour faire redémarrer le comptage des heures pendant la visualisation de l'alarme filtres.

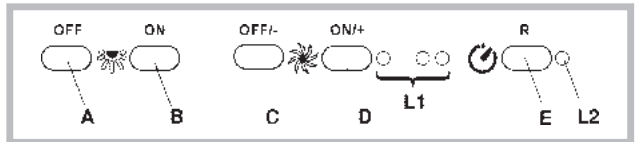

## COMMANDES

- P1) **OFF Eclairages:** Si pressé, il arrête les éclairages.
- P2) **ON Eclairages:** Si pressé, il allume les éclairages.
- P3) **OFF/- Moteur:** Diminue la vitesse pour arriver à la vitesse minimum. Si pressé pendant 2" le moteur est arrêté.
- Si pressé pendant 2" lorsque la REINITIALISATION DES FILTRES est activée il remet à zéro le comptage des HEURES.
- P4) **ON/+ Moteur:** Actionne le moteur et augmente la vitesse de ce dernier pour arriver à la vitesse maximum.
- P5) **ON/OFF:** Active et désactive le Capteur (en AUTOMATIQUE ou en MANUEL). En Automatique le voyant L2 est allumé et L1 signale la vitesse en cours. En Manuel le voyant L2 est éteint
- L1) **4 Voyants:** 4 voyants VERTS. Ils signalent la vitesse paramétrée
- L2) **4 Voyants:** VERT indique le Mode AUTOMATIQUE. ETEINT indique le Mode MANUEL. ROUGE indique la Réinitialisation des FILTRES.

**REINITIALISATION DES FILTRES:** elle est signalée avec le Moteur Arrêté pendant 30":

Après 30h le voyant L2 devient ROUGE fixement. Après 120h le voyant L2 devient ROUGE et clignote. Il est réinitialisé par P3

**SENSIBILITE:** En manuel, en appuyant en même temps sur P5 et P4 on entre dans le mode sensibilité. La sensibilité paramétrée sera signalée par les 4 voyants verts. A l'aide des touches P3(-) et P4(+) on paramètre la sensibilité désirée.

En appuyant sur P5 on mémorise la sensibilité et l'on revient en manuel

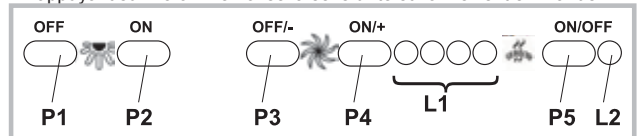

## COMMANDES

- Touche A = Interrupteur d'éclairage.
- Touche B = Interrupteur ON/OFF moteur 1e vitesse.
- Touche C = Interrupteur 2e vitesse.
- Touche D = Interrupteur 3e vitesse.

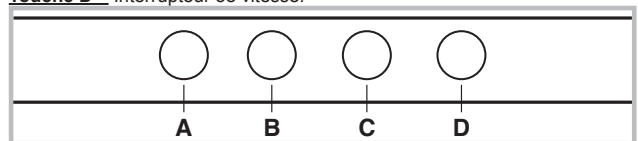

- Touche A: touche d'éclairage.
- Touche B: touche ON/OFF moteur 1e vitesse.
- Touche C: touche ON/OFF moteur 2e vitesse.
- Touche D: touche ON/OFF moteur 3e vitesse.
- E: voyant lumineux de fonctionnement du moteur.

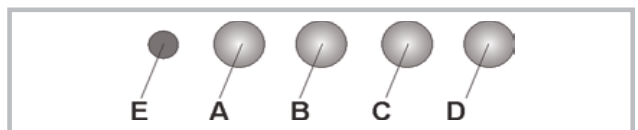



## COMMANDES

**Touche A =** Interrupteur d'éclairage;

- position 0: lumière éteinte;
- position 1: lumière allumée.

**Touche B =** Interrupteur moteur;

- position 0: moteur arrêté;
- position 1-2-3: moteur en marche à la première, seconde ou troisième vitesse.

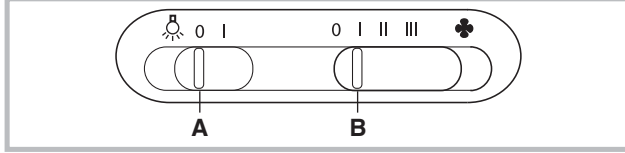

## COMMANDES

**Touche A =** allume/éteint l'éclairage.

**Touche B =** active/désactive le TIMER: en appuyant 1 fois on active le timer, si bien qu'au bout de 5 minutes le moteur s'arrête (en même temps, le numéro de la vitesse sélectionnée clignote sur l'afficheur); le timer reste activé si l'on change la vitesse du moteur.

**Afficheur C =**

- indique la vitesse sélectionnée du moteur (de 1 à 4);
- indique l'activation du Timer lorsque le numéro clignote;
- indique l'alarme des filtres lorsque le segment central s'allume ou clignote.

**Touche D =** met le moteur en marche (à la dernière vitesse utilisée). En appuyant de nouveau sur le bouton, on sélectionne la vitesse du moteur de 1 à 4 en séquence. Si l'on continue d'appuyer sur la touche pendant 2 secondes environ, le moteur s'arrête.

**Touche R =** rétablissement des filtres à graisse et des filtres à charbons. Lorsqu'on visualise l'alarme des filtres (c'est-à-dire que le segment central s'allume sur l'afficheur), il faut nettoyer les filtres à graisse (après 30 heures de fonctionnement). Par contre, si le segment central clignote, il faut nettoyer les filtres à graisse et remplacer les filtres à charbon (après 120 heures de fonctionnement). Il est clair que si votre hotte n'est pas une hotte version recyclage, qu'elle n'a donc pas de filtres à charbon, il suffit de nettoyer les filtres à graisse, que le segment central reste allumé ou qu'il clignote. L'alarme des filtres apparaît lorsque le moteur est éteint et il est visible pendant environ 30". Pour faire repartir le compte des heures, appuyer sur la touche pendant 2 secondes lorsque l'alarme est visible.

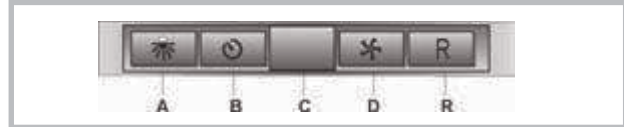
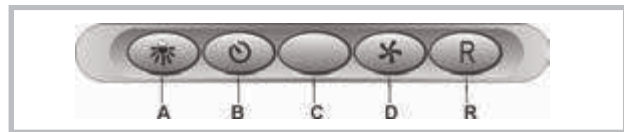
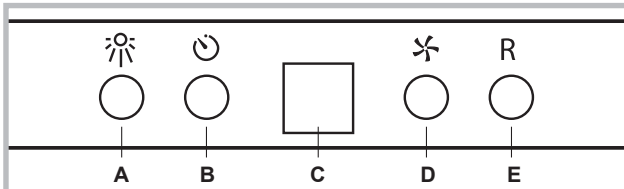

## COMMANDES

### FUNCTIONNEMENT AUTOMATIQUE AVEC CAPTEUR:

**Touche A =** allume / éteint l'éclairage.

**Touche B =** active / désactive la fonction "Automatique". En activant cette fonction, la lettre "A" apparaît sur l'afficheur C, et la vitesse du moteur augmente ou diminue automatiquement en fonction des fumées, des odeurs et des gaz présents dans la cuisine.

**Afficheur C =**

- signale le fonctionnement automatique du capteur (en visualisant la lettre "A");
- indique la vitesse du moteur sélectionnée automatiquement par le capteur;
- signale l'alarme filtres quand le segment central est allumé de manière fixe ou clignotante.

**Touche D =** diminue la vitesse du moteur / Remise à zéro; diminue la vitesse du moteur jusqu'à zéro (arrêt), cependant, après environ 1 minute, la hotte se remet en fonction automatique, à la vitesse déterminée par le capteur. En appuyant sur la touche pendant l'affichage de l'alarme filtres,

on effectue la Remise à zéro et le comptage des heures redémarre.

**Touche E =** augmente la vitesse du moteur; cependant, après environ 1 minute, la hotte est de nouveau activée en fonctionnement automatique, à la vitesse déterminée par le capteur.

**Modification de la sensibilité du capteur:**

il est possible de modifier la sensibilité du capteur en agissant de la façon suivante:

- Arrêter la hotte en appuyant sur la touche B.
- Appuyer en même temps sur les touches D et E (l'afficheur visualise l'indice de sensibilité du capteur).
- En appuyant sur les touches D ou E, on augmente ou diminue l'indice de sensibilité du capteur (1 : sensibilité minimum / 9 : sensibilité maximum).
- En cas de coupure de l'alimentation électrique, le capteur fonctionne de nouveau avec sensibilité 5.

**Attention: afin d'éviter d'endommager le capteur, ne pas utiliser des produits aux silicones à proximité de la hotte!**

### FUNCTIONNEMENT EN HOTTE TRADITIONNELLE:

**Touche A =** allume / éteint l'éclairage.

**Afficheur C =**

- indique la vitesse du moteur sélectionnée (de 1 à 4);
- signale l'activation du Minuteur quand le chiffre clignote;
- signale l'alarme filtres quand le segment central est allumé de manière fixe ou clignotante.

**Touche D =** diminue la vitesse du moteur / Arrêt / Remise à zéro; diminue la vitesse du moteur jusqu'à zéro (arrêt). En appuyant sur la touche pendant l'affichage de l'alarme filtres, on effectue la Remise à zéro et le comptage des heures redémarre.

**Touche E =** actionne le moteur / augmente la vitesse du moteur / Minuteur. En appuyant sur la touche, on actionne le moteur (à la dernière vitesse sélectionnée); en appuyant encore dessus, on augmente la vitesse du moteur; en maintenant la touche appuyée pendant quelques secondes, on active le Minuteur. Dans ce cas, le moteur s'arrête après 5 minutes (en même temps, sur l'afficheur, le chiffre de la vitesse sélectionnée clignote); le minuteur reste activé si l'on modifie la vitesse du moteur. Pour désactiver le Minuteur, appuyer de nouveau sur la touche.

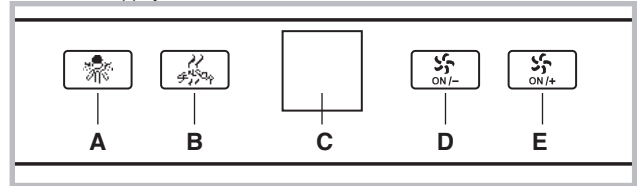

## INSTRUCTIONS DE FONCTIONNEMENT

### RÉGLAGE DE L'HEURE (à effectuer avec la hotte en mode veille)

- 1) appuyer et tenir appuyé le Bouton 1 jusqu'à ce que les chiffres des heures clignotent
- 2) modifier les chiffres de l'heure en appuyant sur le Bouton 2 (-) ou sur le Bouton 3 (+)
- 3) une fois l'heure réglée appuyer sur le Bouton 1, les chiffres des minutes se mettent à clignoter
- 4) modifier les chiffres des minutes en appuyant sur le Bouton 2 (-) ou sur le Bouton 3 (+)
- 5) appuyer sur le Bouton 1 pour retourner à l'affichage normal, l'heure est correctement mémorisée

### ALLUMAGE/EXTINCTION DES LAMPES (à côté du symbole de la lampe)

Appuyer sur le Bouton 2 MARCHE/ARRET des lumières. Les lumières allumées sont aussi signalées par l'allumage de la couronne lumineuse située autour du Bouton 2 et par l'allumage de l'icône "Lamp" sur l'écran lumineux.

### ALLUMAGE DU MOTEUR DE LA HOTTE (à côté du symbole +)

En appuyant sur le bouton 4 le moteur s'allume. Celui-ci part en 3<sup>e</sup> vitesse pendant un temps de 2 secondes, ensuite la hotte commute à la dernière vitesse sélectionnée avant la dernière extinction.

OU:

En appuyant sur le Bouton 3 le moteur s'allume, Celui-ci part en 3<sup>e</sup> vitesse pendant un temps de 2 secondes, ensuite la hotte commute à la dernière vitesse sélectionnée avant la dernière extinction.

L'allumage du moteur de la hotte est signalé par l'allumage des couronnes lumineuses situées autour du Bouton 3 et du Bouton 4 ainsi que par l'allumage de l'icône "Speed" (vitesse) sur l'écran lumineux.

### VARIATION DE LA VITESSE DU MOTEUR (à côté du symbole +)

En appuyant sur le Bouton 3 on modifie la vitesse du moteur, celle-ci augmentera de manière croissante. L'icône de la vitesse du moteur tourne à une vitesse proportionnelle par rapport à la vitesse sélectionnée (plus lente pour la première vitesse, plus rapide pour la seconde, encore plus rapide pour la troisième).

### ACTIVATION DE LA FONCTION MINUTEUR (TIMER) (à côté du symbole le timer)

La fonction minuteur consiste à faire fonctionner la hotte pendant un temps défini; une fois le temps écoulé la hotte s'éteint.

A moteur allumé:

En appuyant sur le Bouton 1 la fonction Minuteur s'active. Lorsque la fonction minuteur est activée, sur l'écran s'affiche l'icône "timer", la couronne lumineuse située autour du Bouton 1 clignote et l'écran affiche le compte à rebours. Le minuteur est réglé automatiquement sur 5 minutes, mais dans cette phase, en appuyant sur le Bouton 2 ou sur le Bouton 3 il est possible d'augmenter ou de diminuer la durée du compte à rebours. Une fois la durée du minuteur réglée il est possible de faire partir le compteur en appuyant sur le Bouton 1 (si dans les 10 secondes le Bouton 1 n'est pas appuyé, le compteur se lance automatiquement). Pour interrompre le compteur et désactiver le minuteur, appuyer sur le Bouton 1 durant le compte à rebours. Une fois le compte à rebours écoulé, la hotte émet un double bip et le moteur s'éteint.

#### EXTINCTION DE LA HOTTE (à côté du symbole O/I)

Appuyer sur le Bouton 4

#### NOTE:

Avec la hotte en mode veille (stand-by) (lumières off, moteur off, écran off), en appuyant sur n'importe quelle touche on allume le rétro-éclairage de l'écran, à ce stade les fonctions ne sont pas activées. C'est n'est uniquement qu'en appuyant de nouveau sur les boutons B2, B3, B4 que l'on peut allumer leurs fonctions respectives.

Si aucune touche n'est appuyée dans les 15 secondes après le premier appui, l'écran s'éteint et la hotte retourne en mode stand-by.

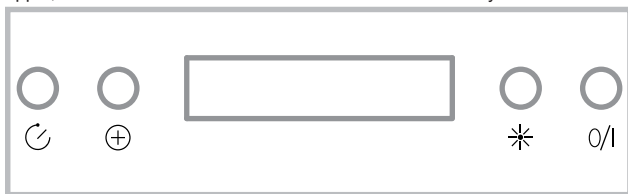

#### Visualisation des vitesses

PU4: ON/OFF Moteur 3ème vit.

PU3: ON/OFF Moteur 2ème vit.

PU2: ON/OFF Moteur 1ère vit.

PU1: ON/OFF Lumières

#### Fonction timer 5':

En appuyant pendant deux secondes sur PU2, PU3 ou PU4 à la vitesse correspondante, la fonction timer 5' est activée.

Le voyant correspondant se met à clignoter pour visualiser cette fonction.

Au bout de cinq minutes de fonctionnement, le moteur s'arrête. Si la vitesse est modifiée alors que le timer est actif, la fonction N'EST PAS désactivée. Pour désactiver la fonction, appuyer pendant deux secondes sur la touche clignotante.

NOTE - la fonction Timer 5' est activable

uniquement aux vitesses normales (1ère, 2ème et 3ème).

#### Alarme filtres:

Au bout de 30 heures de fonctionnement du moteur, l'alarme filtres anti-graisse se déclenche (tous les voyants s'allument). L'alarme se déclenche quand le moteur est éteint et reste visible pendant 30".

Pour désactiver, l'alarme appuyer sur une des touches pendant 2" pendant la visualisation de l'alarme.

Au bout de 120 heures de fonctionnement du moteur, l'alarme filtres charbon se déclenche (tous les voyants s'allument). L'alarme se déclenche quand le moteur est éteint et reste visible pendant 30".

Pour désactiver, l'alarme appuyer sur une des touches pendant 2" pendant la visualisation de l'alarme.

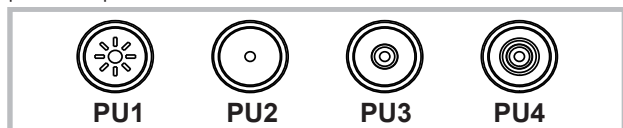

Buzzer (seulement sur certains modèles):

Au toucher n'importe quelle touche, la commande émet un "bip".

P1 - Allume/éteint les lumières. L'illumination de la commande s'allume et s'éteint.

P2 - Allume/règle le moteur à la première vitesse. Au second toucher éteint le moteur à n'importe quelle vitesse.

L'illumination de la commande s'allume quand sélectionné.

P3 - Allume/règle le moteur à la deuxième vitesse. Quand sélectionné, indépendamment de la vitesse réglée du moteur, celui-ci à la deuxième vitesse. L'illumination de la commande s'allume quand sélectionné.

P4 - Allume/règle le moteur à la troisième vitesse. Quand sélectionné, indépendamment de la vitesse réglée du moteur, celui-ci à la troisième vitesse. L'illumination de la commande s'allume quand sélectionné.

P5 - Allume/règle le moteur à la quatrième vitesse. Quand sélectionné, indépendamment de la vitesse réglée du moteur, celui-ci à la quatrième vitesse. L'illumination de la commande s'allume quand sélectionné.

P6 - Active/désactive la fonction TIMER 5'. L'illumination de la commande s'allume quand sélectionné. Si le moteur est éteint, et est activée cette fonction, le moteur s'allume à la première vitesse.

P7 - Réinitialise le compteur quand est activé (allumée) L'ALARME FILTRES (30h ou 120h). En réinitialisant le compteur, l'illumination s'éteint.

Visualisation alarme filtres:

- Alarme filtres à graisse

Après 120h de fonctionnement du moteur, l'illumination de P7 clignote pendant 30" chaque fois que le moteur est éteint.

- Alarme filtres charbon

Après 30h de fonctionnement du moteur, l'illumination de P7 clignote pendant 30" chaque fois que le moteur est éteint.

Pour ANNULER l'alarme filtres appuyer P7 durant l'illumination de cette touche.

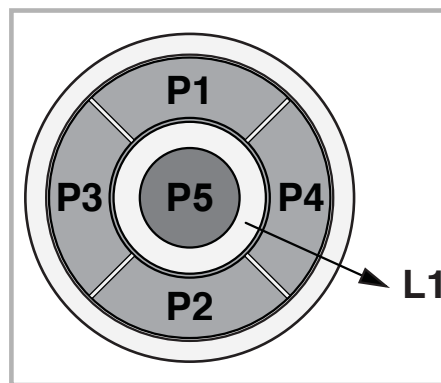

P1: Pression brève allume/éteint les lumières, s'allume/s'éteint la led de P1  
P2: Appuyé à moteur éteint: démarre le moteur à la première vitesse. Appuyé à moteur allumé à la 1° vitesse: éteint le moteur. Appuyé à moteur allumé à la vitesse de la 1° met le moteur en 1°. Met en évidence la vitesse avec la led allumée.

P3: Appuyé à moteur éteint: démarre le moteur à la seconde vitesse. Appuyé à moteur allumé à la vitesse de la 2° met le moteur en 2°. Met en évidence la vitesse avec la led allumée.

P4: Appuyé à moteur éteint: démarre le moteur à la troisième vitesse. Appuyé à moteur allumé à la vitesse de la 3° met le moteur en 3°. Met en évidence la vitesse avec la led allumée.

P5: Appuyé à moteur éteint: démarre le moteur à la quatrième vitesse. Appuyé à moteur allumé à la vitesse de la 4° met le moteur en 4°. Met en évidence la vitesse avec la led allumée.

P6: Active/désactive la fonction minuteur 5' mis en évidence avec P6 allumé.

P7: Reset filtres: lorsque l'alarme filtres est active (30h ou 120h) il réinitialise le compteur et éteint la led correspondante. Avec le moteur éteint, si la fonction Minuteur 5' est active, le moteur démarre à la 1°

Avertisseur sonore: A chaque pression de la touche la commande émet un "bip" Affichage alarme filtres: Au terme de 30h de fonctionnement du moteur, la led

P7 s'allume pendant 30" à chaque fois que le moteur s'éteint. alarme filtres anti

graisse Au terme de 120h de fonctionnement du moteur, la led

P7 clignote pendant 30" à chaque fois que le moteur s'éteint. alarme filtres

charbon Pour opérer au RESET de l'alarme il faut appuyer sur

P7 au moment de l'affichage de l'alarme.



#### Touche TC1 (éclairage)

Actionnement / désactionnement de l'éclairage principal ON/OFF.

Lorsque l'éclairage principal est actionné, le voyant BL1 change de couleur et la fonction se met en marche.

Après l'enfoncement et le maintien, l'éclairage auxiliaire (option) est actionné / désactionné.

#### Touche TC2 (Moteur – V1)

ON/OFF Moteur – Elle actionne le moteur en première vitesse.

#### Touche TC3 (Moteur – V2)

Elle actionne le moteur en deuxième vitesse.

#### Touche TC4 (Moteur – V3)

Elle actionne le moteur en troisième vitesse.

#### Touche TC5 (Moteur – V4)

Elle actionne le moteur en quatrième vitesse.

Le temps de vitesse maximale a été réglé maximum sur 5 minutes, après son écoulement, la troisième vitesse revient automatiquement.

Lorsque le moteur est actionné, l'éclairage DEL de la dernière touche sélectionnée (TC2-TC5) se met en marche, en vue de signaler la valeur qui a été réglée.

Touche TC6 (TIMER d'autodésactionnement après 5 min.)

Elle actionne la fonction TIMER à la vitesse préalablement réglée.

Si le moteur N'EST PAS actionné, elle actionne le moteur en première vitesse et elle actionne la fonction TIMER.

Lorsque la fonction TIMER est actionnée, le voyant BL6 change de couleur et la fonction se met en marche.

#### ALARME filtres 30 HEURES.

Après 30 heures de marche, l'alarme de nettoyage de filtre anti-graisse est actionnée.

Lorsque l'alarme de filtre est actionnée, elle est affichée pendant 30 secondes, chaque fois que le moteur est mis hors circuit.

La fonction BL6 est laissée actionnée. Pendant ce temps, il subsiste possibilité de remise d'alarme à zéro, en enfonçant et main-tenant la touche TC6.

#### ALARME filtres 120 HEURES.

Après 120 heures de marche, l'alarme de remplacement de filtre à charbon actif (option) se met en marche.

Lorsque l'alarme de filtre est actionnée, elle est affichée pendant 30 secondes, chaque fois que le moteur est mis hors circuit.

Le voyant BL6 commence à clignoter.

Pendant ce temps, il subsiste possibilité de remise d'alarme à zéro, en enfonçant et main-tenant la touche TC6.

#### Limite du temps de travail

Si la hotte est laissée actionnée (éclairage et/ou moteur), après 10 heures, en cas d'absence d'une autre commande par l'utilisateur, elle est automatiquement réglée en mode OFF, tous les voyants étant désactionnés.

#### Sonnerie

Chaque fois qu'une commande est donnée à partir du clavier ou depuis la télécommande (option), une sonnerie émet un signal sonore « bip ».

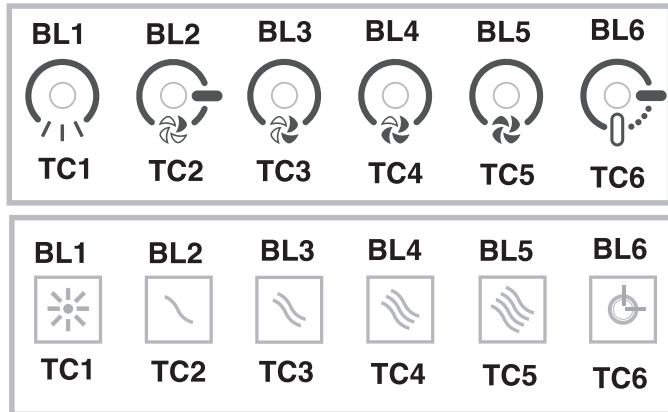

#### Touche TC1 (éclairage)

Elle actionne/désactionne l'éclairage principal ON/OFF.

Lorsque l'éclairage principal est actionné, le voyant BL1 change de couleur et la fonction se met en marche.

Après l'enfoncement et le maintien, elle actionne/désactionne l'éclairage auxiliaire (option).

#### Touche TC2 (Moteur – V1)

ON/OFF Moteur – Elle actionne le moteur en première vitesse.

#### Touche TC3 (Moteur – V2)

Elle actionne le moteur en deuxième vitesse.

#### Touche TC4 (Moteur – V3)

Elle actionne le moteur en troisième vitesse.

#### Touche TC5 (Moteur – V4)

Elle actionne le moteur en quatrième vitesse.

Le temps de vitesse maximale a été réglé maximum sur 5 minutes, après son écoulement, la troisième vitesse revient automatiquement. Lorsque le moteur est actionné, l'éclairage DEL de la dernière touche sélectionnée (TC2-TC5) se met en marche, en vue de signaler la valeur qui a été réglée.

#### Touche TC6 (Auto ASC)

Elle actionne/désactionne la fonction automatique ASC.

Ainsi, la vitesse du moteur augmente et diminue sur la base de la quantité de fumée et d'odeurs produites sous la hotte.

Lorsque la fonction est actionnée, le voyant BL6 est allumé (éclairage continu).

A chaque changement de vitesse du moteur, qu'il soit automatique ou forcé par l'utilisateur, le voyant clignote pendant quelques secondes.

#### ALARME filtres 30 HEURES.

Après 30 heures de marche, l'alarme de nettoyage de filtre anti-graisse est actionnée. Lorsque l'alarme de filtre est actionnée, elle est affichée pendant 30 secondes, chaque fois que le moteur est mis hors circuit.

La fonction BL6 est laissée actionnée.

Pendant ce temps, il existe possibilité de remise de l'alarme à zéro, en enfonçant et en maintenant la touche TC6.

#### ALARME filtres 120 HEURES.

Après 120 heures de marche, l'alarme de remplacement de filtre à charbon actif (option) se met en marche. Lorsque l'alarme de filtre est actionnée, elle est affichée pendant 30 secondes, chaque fois que le moteur est mis hors circuit.

Le voyant BL6 commence à clignoter. Pendant ce temps, il subsiste possibilité de remise d'alarme à zéro, en enfonçant et main-tenant la touche TC6. Touches TC5 + TC6 (sensibilité ASC) Il existe possibilité de modifier la sensibilité de la sonde d'odeurs ASC à des niveaux différents, en fonction des besoins propres de l'utilisateur.

A cet effet, il faut enfoncer et main-tenir simultanément les touches TC5 et TC6. Le moteur doit être désactionné et la fonction automatique NE PEUT PAS être active. Lorsque la fonction de régler la sensibilité est actionnée :

tous les voyants BL sont désactionnés (absence d'affichage), et ensuite la fonction se met en marche, en étant affichée d'une lumière CONTINUE.

Après l'écoulement d'une seconde, l'éclairage DEL BL2-BL5 affiche la valeur de la sensibilité réglée, en allant de BL2 à la plus petite valeur après BL5, affichant la sensibilité la plus élevée. Il existe possibilité de régler une autre valeur, en se servant de touches respectives TC2, TC3, TC4 ou TC5.

En vue d'enregistrer cette nouvelle sensibilité, il faut enfoncer la touche TC6 ou attendre jusqu'à ce que la fonction ne soit automatiquement désactivée.

Il est possible de verrouiller le clavier (en vue de nettoyage), en enfonçant simultanément les touches TC1 et TC6. Lorsque le mode de nettoyage est actionné, les touches TC1 et TC6 restent actionnées. Pour sortir du mode de nettoyage, il faut réactionner les touches TC1 et TC6, en les enfonçant simultanément (enfoncement long) ou attendre 5 minutes. Limite du temps de travail

Si la hotte est laissée actionnée (éclairage et/ou moteur), en cas d'absence, après 10 heures, de commande par l'utilisateur, elle passe automatiquement en mode OFF, tous les voyants étant désactivés.

Sonnerie Chaque fois qu'une commande est donnée à partir du clavier ou depuis la télécommande (option), une sonnerie émet un signal sonore « bip ».

Sonnerie Chaque fois qu'une commande est donnée à partir du clavier ou depuis la télécommande (option), une sonnerie émet un signal sonore « bip ».

Sonnerie Chaque fois qu'une commande est donnée à partir du clavier ou depuis la télécommande (option), une sonnerie émet un signal sonore « bip ».

Sonnerie Chaque fois qu'une commande est donnée à partir du clavier ou depuis la télécommande (option), une sonnerie émet un signal sonore « bip ».

Sonnerie Chaque fois qu'une commande est donnée à partir du clavier ou depuis la télécommande (option), une sonnerie émet un signal sonore « bip ».

Sonnerie Chaque fois qu'une commande est donnée à partir du clavier ou depuis la télécommande (option), une sonnerie émet un signal sonore « bip ».

Sonnerie Chaque fois qu'une commande est donnée à partir du clavier ou depuis la télécommande (option), une sonnerie émet un signal sonore « bip ».

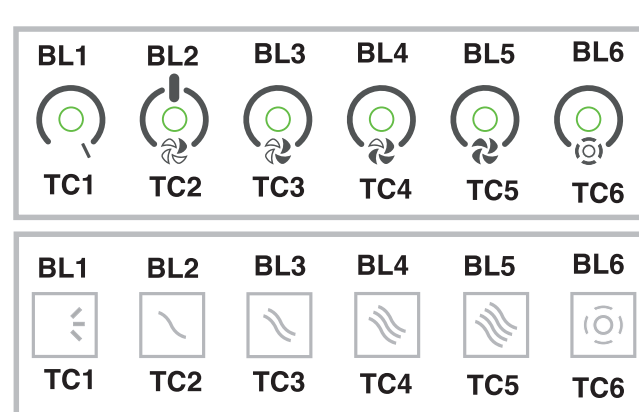

Touche L : Interrupteur allumage de l'éclairage. Touche 1 : interrupteur actionnement ON/OFF moteur à la vitesse I.

Touche 2 : interrupteur actionnement ON/OFF moteur à la vitesse II.

Touche 3 : interrupteur actionnement ON/OFF moteur à la vitesse III.

Touche 4 : Interrupteur actionnement ON/OFF moteur à la vitesse IV.

Alarme des filtres : après environ 30 heures de fonctionnement, avec le moteur arrêté, les touches de la vitesse

(touches 1, 2, 3 et 4) clignotent pendant 30 secondes pour signaler qu'il faut nettoyer les filtres à graisse. Après avoir

nettoyé les filtres, pour faire repartir le comptage des heures (Reset), appuyer pendant 2 secondes sur l'une des

touches, pendant le clignotement.

Temporisateur : on peut activer le temporisateur (arrêt retardé de 5 minutes) en appuyant pendant 2 secondes sur

la touche d'une vitesse (touches 1, 2, 3 ou 4) lorsque le moteur fonctionne ; la touche de la vitesse sélectionnée

commence à clignoter



Touche A = allume/éteint l'éclairage.

Touche B = active/désactive le TIMER : en appuyant 1 fois on active le timer, si bien qu'au bout de 5 minutes le moteur s'arrête (en même temps, le numéro de la vitesse sélectionnée clignote sur l'afficheur) ; le timer reste activé si l'on change la vitesse du moteur.

Afficheur C = - indique la vitesse sélectionnée du moteur (de 1 à 4) ; - indique l'activation du Timer lorsque le numéro clignote ; - indique l'alarme des filtres lorsque le segment central s'allume ou clignote.

Touche D = met le moteur en marche (à la dernière vitesse utilisée). En appuyant de nouveau sur le bouton, on sélectionne la vitesse du moteur de 1 à 4 en séquence. Si l'on continue d'appuyer sur la touche pendant 2 secondes environ, le moteur s'arrête.

Touche R = rétablissement des filtres à graisse et des filtres à charbons.

Lorsqu'on visualise l'alarme des filtres (c'est-à-dire que le segment central s'allume sur l'afficheur), il faut nettoyer les filtres à graisse (après 30 heures de fonctionnement). Par contre, si le segment central clignote, il faut nettoyer les filtres à graisse et remplacer les filtres à charbons (après 120 heures de fonctionnement). Il est clair que si votre hotte n'est pas une hotte version recyclage, qu'elle n'a donc pas de filtres à charbons, il suffit de nettoyer les filtres à graisse, que le segment central reste allumé ou qu'il clignote. L'alarme des filtres apparaît lorsque le moteur est éteint et il est visible pendant environ 30". Pour faire repartir le compte des heures, appuyer sur la touche pendant 2 secondes lorsque l'alarme est visible.



Touche A: Allume / Éteint les lumières, si la touche reste enfoncée pendant environ 2" lorsque l'alarme des filtres est active, le comptage des heures est réinitialisé. Touche B: Active / Désactive la fonction "Automatique". Voyant S - Alarme filtres: lorsque le voyant s'allume, cela indique que 30 h d'utilisation se sont écoulées, il demeure allumé pendant 30", quand le voyant S clignote, cela veut dire qu'environ 120 h de fonctionnement se sont écoulées. La réinitialisation des filtres est mise en évidence uniquement le moteur à l'arrêt, aussi bien en mode manuel qu'en automatique.

Fonctionnement automatique avec capteur:

Si on appuie sur la touche B, la fonction automatique est activée, cette dernière est mise en évidence par l'allumage de la DEL correspondante; le clignotement de la DEL B signifie que le capteur est dans l'attente de données.

Modification de la sensibilité du capteur:

Pendant qu'on est prévu en mode manuel et le moteur à l'arrêt, appuyer en même temps sur les touches B et C, ce qui fera allumer les DEL C, D, ou E qui mettront en évidence la sensibilité déjà programmée, dans ces conditions pour entrer la sensibilité souhaitée, appuyer sur l'une des touches C, D, E (Minimum, Moyenne, Maximum); appuyer à nouveau sur la touche B pour la mémoriser.

En enfonçant à nouveau la touche B, s'active le mode manuel.

Fonctionnement comme hotte traditionnelle:

Si on est prévu en mode automatique, appuyer sur la touche B, de cette façon on passe au mode manuel et la Del B s'éteint.

Si on enfonce l'une des touches C, D, E, le moteur démarre respectivement en 1ère, 2e et 3e vitesse; en tenant la même touche enfoncée pendant 2", le moteur s'arrête.

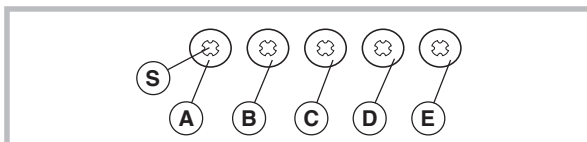

Touche P1: ECLAIRAGE. Allume et éteint l'éclairage.

Touche P2: MOTEUR. Active/Désactive le moteur. Active le moteur à la dernière vitesse utilisée, et si on la presse à plusieurs reprises elle change la vitesse de façon cyclique (1, 2, 3, 4, 1, 2....). La vitesse établie est visualisée par l'icône D5 et, en même temps, l'icône D8 s'active (la vitesse du mouvement rotatif est proportionnelle à la vitesse). L'icône D8 se désactive et l'icône D3 s'active à la vitesse maximum. Pour arrêter le moteur presser la touche P2 pendant 2 secondes environ (on met en mémoire la vitesse établie).

Touche P3: Sélectionne les fonctions D4 (Capteur) et/ou D7 (Air Refresh).

Touche P4: Reset Filtres à graisse et/ou filtres à charbon.

icône D1: FILTRES À GRAISSE. Elle s'allume quand il est temps de nettoyer le/s filtre/s à graisse (après environ 30 heures de fonctionnement de la hotte). Une fois le/s filtre/s à graisse le/s filtre/s nettoyé/s, presser la touche P4.

icône D3: VITESSE MAXIMUM. Elle s'active seulement quand la vitesse maximum est établie.

icône D4: CAPTEUR. Pour activer la fonction capteur, presser la touche P3.

Pour désactiver le capteur, répéter la même opération. Avec le capteur activé, la hotte s'actionne automatiquement en présence de n'importe quel type d'odeur, vapeur, fumée ou chaleur provoquée par le processus de cuisson et même en présence d'éventuelles fuites de GAZ dans l'environnement.

icônes D5 et D6: DISPLAY. Il visualise la vitesse établie; visualise la sensibilité du capteur.

icône D7: AIR REFRESH. Pour activer la fonction Air Refresh, presser la touche P3 jusqu'à ce que l'icône D7 clignote.

Pour désactiver la fonction Air refresh, appuyer sur la touche P3 jusqu'à ce que l'icône D7 s'éteigne.

La fonction Air Refresh s'active seulement si le moteur n'est pas en marche.

En activant la fonction Air Refresh, la hotte change l'air dans le local dans un silence absolu, en s'actionnant toutes les 50 minutes (pour une durée de 10 minutes, à la première vitesse).

NOTE: Il est possible d'activer simultanément les fonctions Sensore et Air Refresh, en appuyant sur la touche P3 jusqu'à ce que les deux icônes (D4 et D7) s'éteignent.

icône D8: MOTEUR ON. L'icône s'allume quand le moteur est à la première, seconde ou troisième vitesse. A la quatrième vitesse, l'icône s'éteint et l'icône relative à la vitesse maximum s'active (icône D3).

icône D10: FILTRES À CHARBON (pour la hotte en version recyclage). Elle s'allume quand il est temps de remplacer le/s filtre/s à charbon (après environ 120 heures de fonctionnement de la hotte).

Une fois le/s filtre/s à charbon remplacé/s, pour faire repartir le comptage des heures presser la touche P3.

Sensibilité du capteur: il est possible de modifier la sensibilité du capteur en appuyant simultanément sur les touches

P3 et P4 (sur le moniteur D5 s'affiche la valeur programmée: de 1 à 9); pour modifier cette valeur, appuyer sur la touche P3. Pour valider, appuyer sur la touche P4 (différemment la validation est automatique au bout de 5 secondes).

ALARME FILTRES : voir icône D1 et icône D10.

Attention: afin d'éviter d'endommager le capteur, ne pas utiliser des produits aux silicones à proximité de la hotte!





- A) Allumage et extinction de l'ECLAIRAGE
- Mise en marche du moteur à la première vitesse (l'icône devient surbrill-lée). Les autres icônes relatives à la vitesse restent éteintes.
  - Mise en marche du moteur à la deuxième vitesse (l'icône devient surbrill-lée). Les autres icônes relatives à la vitesse restent éteintes.
  - Mise en marche du moteur à la troisième vitesse (l'icône devient surbrill-lée). Les autres icônes relatives à la vitesse restent éteintes.
  - Mise en marche du moteur à la quatrième vitesse (l'icône clignote). Les autres icônes relatives à la vitesse restent éteintes. La quatrième vitesse maximale a été réglée maximale pour 5 minutes, après l'écoulement de ce temps, la troisième vitesse se met automatiquement.
- B) Mise en marche de la MINUTERIE (l'icône devient surbrill-lée). Après la mise en marche de la minuterie (5 minutes), le moteur s'arrête automatiquement après 5 minutes.
- C) ALARME DES FILTRES Après 30 heures de marche, l'icône devient sur-brill-lée, pour informer que le filtre anti-graisse doit être nettoyé. Après 120 heures de Marche, l'icône devient surbrill-lée, pour informer que le filtre anti-graisse doit être nettoyé et que les filtres à charbon doivent être rem-placés.
- En vue de REMETTRE A ZERO l'alarme, il faut appuyer l'icône quand est sur-brill-lée (ou quand elle est en clignotement).

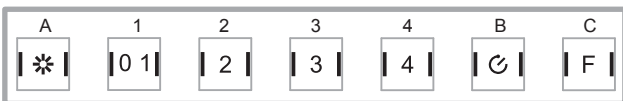

**ATTENTION: ne pas toucher les ampoules neuves à mains nues.**

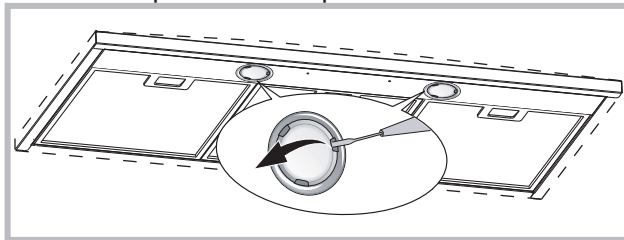

Les remplacer par des lampes du même type.

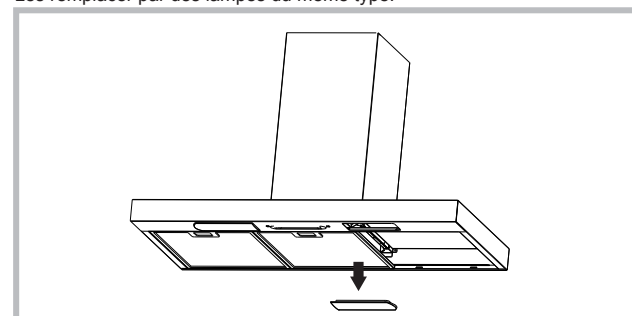

Si l'éclairage DEL est endommagé, il doit être remplacé par le fabricant, un service technique agréé ou une personne ayant des qualifications professionnelles semblables, pour prévenir tout genre de risque chez l'utilisateur.

## ENTRETIEN

! Avant de procéder au nettoyage ou à une opération d'entretien, couper l'alimentation électrique.

### Nettoyage de la hotte

QUAND NETTOYER LA HOTTE? la nettoyer au moins une fois tous les 2 mois pour prévenir le risque d'incendie.

**NETTOYAGE EXTERNE:** utiliser un chiffon humidifié à l'eau tiède et un détergent neutre (pour les hottes peintes); utiliser un produit spécial pour hottes en acier, cuivre ou laiton.

**NETTOYAGE INTERNE:** utiliser un chiffon (ou un pinceau) imbibé d'alcool éthylique dénaturé.

**À ÉVITER:** ne pas utiliser de produits abrasifs ou corrosifs (par exemple éponges métalliques, brosses trop dures, détergents très agressifs, etc.).

### Nettoyage des filtres à graisse

QUAND NETTOYER LA HOTTE? la nettoyer au moins une fois tous les 2 mois pour prévenir le risque d'incendie.

**DÉMONTAGE DES FILTRES:** Pousser le blocage à hauteur de la poignée, vers l'intérieur et tirer le filtre vers le bas.

**NETTOYAGE DES FILTRES:** laver les filtres avec un détergent neutre à la main ou au lave-vaisselle. En cas de lavage au lave-vaisselle, une éventuelle décoloration ne compromet en aucun cas l'efficacité des filtres.

### Remplacement du filtre à charbon

(uniquement pour la hotte filtrante)

QUAND CHANGER LE FILTRE? le changer au moins tous les 6 mois.

**DÉMONTAGE DU FILTRE:** si l'on utilise l'appareil en version recyclage, il faut remplacer le filtre à charbons : si l'on utilise l'appareil en version filtrante, il faut remplacer le filtre à charbon : pour l'extraire, il faut tirer le blocage vers l'intérieur, puis tourner le filtre vers le bas.

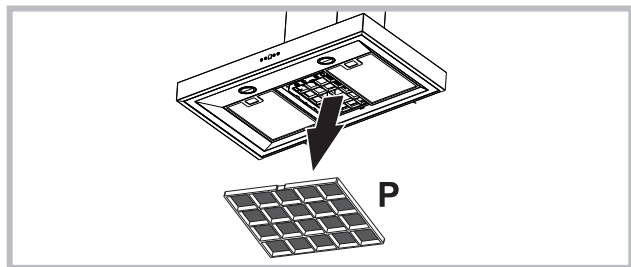

### Changement des ampoules

- Pour remplacer les lampes halogènes, ouvrez le couvercle en faisant levier grâce aux fissures prévues à cet effet.
- Les remplacer par des lampes du même type.

## ANOMALIES DE FONCTIONNEMENT

En cas d'anomalie de fonctionnement, avant de faire appel au service d'assistance, effectuer les contrôles suivants:

- Si la hotte ne fonctionne pas:

S'assurer:

- de l'absence de coupure de courant.
- qu'une vitesse a été sélectionnée.

- Si la hotte a un faible rendement:

S'assurer:

- que la vitesse du moteur sélectionnée est suffisante pour la quantité de fumée et de vapeurs libérées.
- que la cuisine est insuffisamment aérée pour assurer une prise d'air
- que le filtre à charbon n'est pas usé (hotte en version filtrante).

- Si la hotte s'éteint durant son fonctionnement normal:

S'assurer:

- de l'absence de coupure de courant.
- que le dispositif d'interruption omnipolaire ne s'est pas déclenché.



Éléments non fournis avec la hotte



Cet appareil est commercialisé en accord avec la directive européenne 2002/96/CE sur les déchets des équipements électriques et électroniques (DEEE). En vous assurant que ce produit est correctement recyclé, vous participez à la prévention des conséquences négatives sur l'environnement et la santé publique qui pourrait être causé par une mise au rebut inappropriée de ce produit. Le symbole sur ce produit indique qu'il ne doit pas être traité comme un déchet ménager. Il doit être rapporté jusqu'à un point de recyclage des déchets électriques et électroniques. La collecte de ce produit doit se faire en accord avec les réglementations environnementales concernant la mise au rebut de ce type de déchets. Pour plus d'information au sujet du traitement, de la collecte et du recyclage de ce produit, merci de contacter votre mairie, votre centre de traitement des déchets ou le magasin où vous avez acheté ce produit.

! La instalación se debe realizar siguiendo estas instrucciones y por personal profesionalmente calificado.

Advertencia: Si no se instalan los tornillos o dispositivos de fijación de acuerdo con estas instrucciones puede resultar en riesgos eléctricos.

La campana puede ser diferente con respecto a los dibujos de este manual, aunque las instrucciones para su uso, la manutención y la instalación son las mismas.

Solo para campanas equipadas con mando electrónico:

La 4a velocidad (intensiva) baja a la 3a velocidad después de 5' de funcionamiento para optimizar los consumos energéticos

- Si el extractor está encendido (luces y/o motor), después de 10 horas de inactividad por parte del usuario, se activará automáticamente el modo OFF y todas las funciones se desactivarán.

- Cada vez que se envíe un comando desde el teclado o mando (opcional), se emitirá un sonido de pitido "beep".

- Si durante la operación del extractor se interrumpe la alimentación, éste se apagará automáticamente y el botón pasará a la posición OFF. En este caso, es necesario iniciar el motor manualmente.

Si el cable de alimentación está dañado, debe ser sustituido por el mismo fabricante o por el servicio de asistencia técnica, o de todos modos por una persona que posea una cualificación similar, de modo de prevenir cualquier tipo de riesgo.



Utilice guantes durante las operaciones de instalación y mantenimiento.

## EXTRACCIÓN DE AIRE (Para las versiones aspiradoras)

! Prepare el agujero y el conducto de extracción de aire (diámetro 150 mm).

! Utilice un conducto cuya longitud sea la mínima indispensable.

! Utilice un conducto con el menor número posible de curvas (ángulo máximo de la curva: 90°).

! Evite los cambios drásticos en la sección del conducto

! Utilice un conducto cuyo interior sea lo más liso posible.

! El material del conducto debe estar aprobado de conformidad con las normativas.

! No conecte la campana a conductos de extracción de humos producidos por combustión (calderas, chimeneas, estufas, etc.).

! Para la extracción del aire a evacuar hay que respetar las prescripciones de las autoridades competentes. Además, el aire extraído no debe eliminarse a través de un agujero en la pared, a menos que el mismo esté específicamente destinado a dicho propósito.

! Instale tomas de aire en el local para evitar que la campana cree una presión negativa en la habitación (dicha presión no debe superar los 0,04 mbar); de hecho, si la campana se utiliza al mismo tiempo que otros equipos no eléctricos (estufas de gas, aceite, carbón, etc.), podría producirse la succión de los gases de escape de la fuente de calor.

## ¿FILTRANTE O ASPIRADORA?

La campana puede instalarse en versión aspiradora o filtrante. Decida desde el principio el tipo de instalación). Para mejorar las prestaciones, aconsejamos instalar la campana en la versión aspiradora (si es posible).



### Versión aspiradora

La campana depura el aire y lo expulsa hacia fuera a través de un conducto de extracción (diámetro 150 mm).



### Versión filtrante

La campana depura el aire y vuelve a introducir el aire limpio en la habitación. Para esta versión es necesario: 1 deflector de aire, 1 reducción, 1 filtro de carbón. El tubo superior debe tener las ranuras de extracción de aire ubicadas en la parte superior.

## MANDOS

**A)** Apaga las luces.

**B)** Enciende las LUCES.

**C)** Disminuye la velocidad hasta llegar a la intensidad mínima. Si se mantiene pulsado durante 2" se apaga el motor.

**D)** Acciona el motor (recordando la última velocidad utilizada) y aumenta la velocidad hasta llegar a la máxima.

**E)** RESET ALARMAS FILTROS / TIMER: pulsando la tecla durante la visualización de la alarma filtros (con el motor apagado) se pone a cero el conteo de las horas. Pulsando la tecla durante el funcionamiento del motor, se activa el TIMER, con lo cual la campana se apaga automáticamente tras 5 minutos.

**L1)** Los 4 led VERDES señalan la velocidad en ejecución.

**L2)** Cuando el LED es rojo (con el motor apagado) indica la ALARMA FILTROS. Cuando el LED es verde (parpadeando) indica que se ha accionado el TIMER mediante la tecla E.

**ALARMA DE FILTROS:** Después de 30 h de funcionamiento, el led L2 se vuelve ROJO, indica que se deben limpiar los filtros antigraza. Después de 120 h de funcionamiento, el led L2 se vuelve ROJO y parpadea; indica que se deben limpiar los filtros antigraza y sustituir los filtros de carbón. En cuanto los filtros antigraza estén limpios (o sustituidos los filtros de carbón), presione la tecla E durante la visualización de la alarma de filtros, para que se reanude el conteo de las horas (RESET).

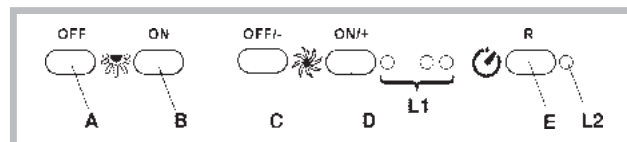

## MANDOS

**P1) OFF Luces:** Si se mantiene pulsado las luces se apagan.

**P2) ON Luce:** Si se mantiene pulsado las luces se encienden.

**P3) OFF/- Motor:** Disminuye la velocidad hasta llegar a la velocidad mínima.

Si se mantiene pulsado durante 2" el motor se apaga.

Si se mantiene pulsado durante 2" cuando está activo el RESET FILTROS pone a cero el conteo de las HORAS.

**P4) ON/+ Motor:** Enciende el motor e incrementa la velocidad del motor hasta llegar a la velocidad máxima

**P5) ON/OFF:** Activa/desactiva el Sensor (modalidad AUTOMÁTICA o MANUAL). En la modalidad Automática el Led L2 está encendido y L1 resalta la velocidad en ejecución. En la modalidad Manual el Led L2 está apagado

**L1) 4 Led:** son 4 led VERDES. Indican la velocidad programada

**L2) 4 Led:** VERDE indica Modalidad AUTOMÁTICA

APAGADO indica Modalidad MANUAL. ROJO indica Reset Filtros

**RESET FILTROS:** se resalta con el Motor Apagado durante 30":

Después de 30h el led L2 se vuelve ROJO fijo.

Después de 120h el led L2 se vuelve ROJO y parpadea.

Reinicia mediante P3.

**SENSIBILIDAD:** En la modalidad manual, si se pulsaran simultáneamente P5 y P4 se entra en la modalidad sensibilidad. Se resaltarla la sensibilidad programada mediante los 4 led verdes. Mediante los pulsadores P3(-) y P4(+) se programa la sensibilidad deseada.

Pulsando P5 se memoriza la sensibilidad y se vuelve a la modalidad manual.

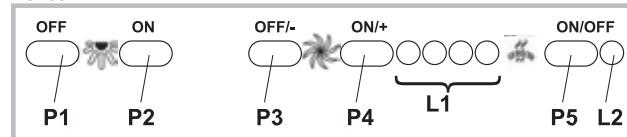

## MANDOS

**Botón A =** interruptor encendido luz.

**Botón B =** interruptor encendido ON/OFF motor en la I velocidad.

**Botón C =** interruptor II velocidad.

**Botón D =** interruptor III velocidad.

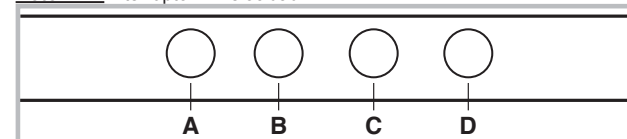

Botón A: botón encendido luz.

Botón B: botón encendido ON/OFF motor en la I velocidad.

Botón C: botón encendido ON/OFF motor en la II velocidad.

Botón D: botón encendido ON/OFF motor en la III velocidad.

E: piloto luminoso de funcionamiento del motor.

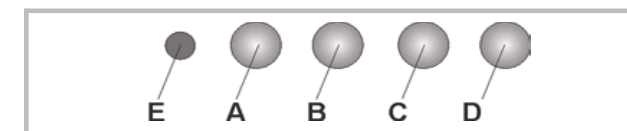

## MANDOS

**Botón A** = interruptor encendido luz;

- posición 0: luz apagada;
- posición 1: luz encendida.

**Botón B** = interruptor encendido motor;

- posición 0: motor apagado;
- posición 1-2-3: motor encendido en primera, segunda o tercera velocidad.

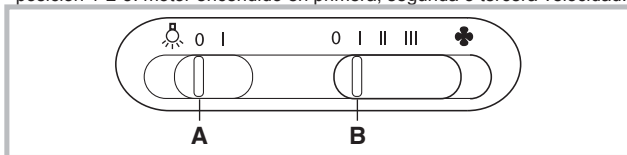

## MANDOS

**Botón A** = enciende/apaga las luces.

**Botón B** = conecta/desconecta el temporizador: si se presiona 1 vez se activa el temporizador por lo que tras 5 minutos se para el motor (al mismo tiempo en la pantalla parpadea el número de la velocidad seleccionada); el temporizador permanece activo si se cambia la velocidad del motor.

**Pantalla C** =

- indica la velocidad seleccionada del motor (de 1 a 4);
- indica la activación del Temporizador cuando el número parpadea;
- indica la alarma de los filtros cuando el segmento central se enciende o parpadea.

**Botón D** = pone en funcionamiento el motor (en la última velocidad usada). Manteniendo presionado el botón, se seleccionan las velocidades del motor de 1 a 4 de manera secuencial. Manteniendo presionado el botón durante dos segundos aproximadamente, el motor se para.

**Botón R** = reinicialización filtros antigrasa y filtros de carbón. Cuando aparece la alarma filtros (es decir cuando se enciende en la pantalla el segmento central), hay que limpiar los filtros antigrasa (quiere decir que han transcurrido 30 horas de funcionamiento). Si en cambio el segmento central parpadea, hay que limpiar los filtros antigrasa y cambiar los filtros de carbón (quiere decir que han transcurrido 120 horas de funcionamiento). Obviamente si su campana extractora no es de versión filtrante y por consiguiente no tiene filtros de carbón, tienen solamente que limpiar los filtros antigrasa, tanto si el segmento central permanece encendido como si parpadea. La alarma de los filtros aparece solamente cuando el motor está apagado y se puede ver durante 30" aproximadamente. Para que vuelva a ponerse en funcionamiento el contador de las horas, mantenga presionado el botón 2 segundos durante la visualización de la alarma.

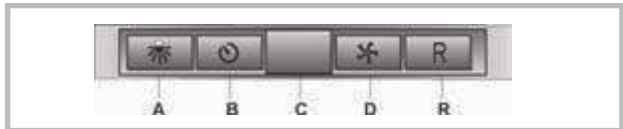
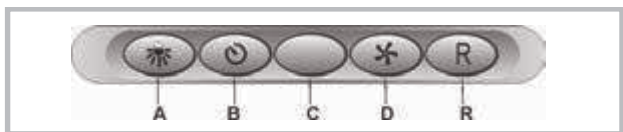
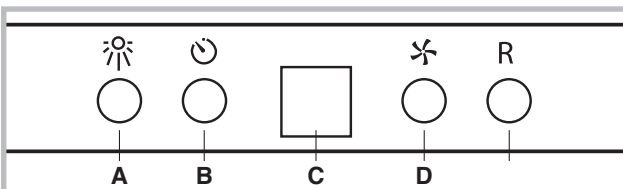

## MANDOS

### FUNCIONAMIENTO AUTOMÁTICO CON SENSOR:

**Botón A**: enciende / apaga las luces.

**Botón B**: activa / desactiva la función "Automático". Activando esta función, aparece una "A" en la pantalla C, y la velocidad del motor aumenta o disminuye automáticamente según los humos, los olores y los gases presentes en la cocina.

**Pantalla C**:

- indica el funcionamiento automático del sensor (aparece la letra "A");
- indica la velocidad del motor seleccionada automáticamente por el sensor;
- indica la alarma filtros cuando el segmento central se enciende o emite luz intermitente.

**Botón D**: disminuye la velocidad del motor / Reset; disminuye la velocidad del motor hasta cero (parada); sin embargo, tras aproximadamente 1 minuto, la campana volverá a ponerse en funcionamiento automático, a la velocidad determinada por el sensor. Pulsando el botón durante la visualización de la alarma filtros, se activa el RESET y, por consiguiente, el cálculo de las horas se repone en marcha.

**Botón E**: aumenta la velocidad del motor; sin embargo, tras aproximadamente 1 minuto, la campana volverá a ponerse en funcionamiento automático, a la velocidad determinada por el sensor.

**Modificación de la sensibilidad del sensor:**

- se puede modificar la sensibilidad del sensor actuando del modo siguiente:
- Pare la campana, pulsando el botón B.
  - Pulse simultáneamente los botones D y E (en la pantalla aparecerá el índice de sensibilidad del sensor).
  - Pulsando los botones D ó E, aumente o disminuye el índice de sensibilidad del sensor (1: sensibilidad mínima / 9: sensibilidad máxima).
  - en caso de interrupción de la alimentación eléctrica, el sensor funcionará de nuevo con sensibilidad 5.

**¡Atención: para evitar dañar el sensor, no use productos silicónicos en las cercanías de la campana!**

### FUNCIONAMIENTO COMO CAMPANA TRADICIONAL :

**Botón A**: enciende / apaga las luces.

**Pantalla C**:

- indica la velocidad del motor seleccionada (de 1 a 4);
- indica la activación del Temporizador, cuando el número emite luz intermitente;
- indica la alarma filtros, cuando el segmento central se enciende o emite luz intermitente.

**Botón D**: disminuye la velocidad del motor / Parada / Reset; disminuye la velocidad del motor hasta cero (parada). Pulsando el botón durante la visualización de la alarma filtros, se activa el RESET y, por consiguiente, el cálculo de las horas se repone en marcha.

**Botón E**: acciona el motor / aumenta la velocidad del motor / TEMPORIZADOR. Pulsando el botón, se acciona el motor (a la última velocidad seleccionada); pulsándolo otra vez, se aumenta la velocidad del motor; manteniendo pulsado el botón durante algunos segundos, se activa el TEMPORIZADOR y, por consiguiente, tras 5 minutos el motor se para (simultáneamente en la pantalla el número de la velocidad seleccionada emite luz intermitente); el temporizador permanece activo si se cambia la velocidad del motor. Para desactivar el Temporizador, vuelva a pulsar el botón.

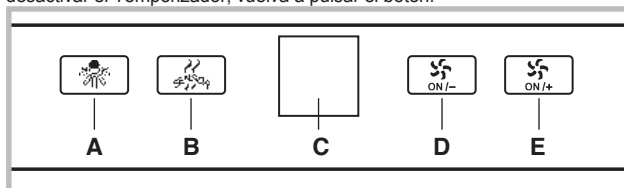

## INSTRUCCIONES DE FUNCIONAMIENTO

### REGULACIÓN DE LA HORA (que efectuar con la campana en modalidad de espera)

- 1) presionar y mantener presionado el Pulsador 1 hasta que las cifras de las horas parpadeen
- 2) modificar las cifras de la hora presionando el Pulsador 2 (-) o el Pulsador 3 (+)
- 3) una vez regulada la hora presionar el Pulsador 1, parpadearán las cifras de los minutos
- 4) modificar las cifras de los minutos presionando el Pulsador 2 (-) o el Pulsador 3 (+)
- 5) presionar el Pulsador 1 para volver a la visualización normal, la hora ha sido memorizada

### ENCENDIDO Y APAGADO DE LAS LÁMPARAS (combinar el pictograma lámpara)

Presionar el Pulsador 2 para on/off luces. Las luces encendidas se indican también por el encendido de la corona luminosa alrededor del Pulsador 2 y también por el encendido del icono "Lamp" en la pantalla luminosa.

### ENCENDIDO DEL MOTOR DE LA CAMPANA (combinar pictograma +)

Presionando el Pulsador 4 se enciende el motor, que parte en 3 velocidad durante 2 segundos, luego la campana se ajusta a la última velocidad que se ha tenido antes del apagado.

O:

Presionando el Pulsador 3 se enciende el motor, que parte en 3a velocidad durante 2 segundos y luego se programa a la última velocidad que se ha tenido antes del apagado.

El encendido del motor de la campana es señalado por el encendido de las coronas luminosas alrededor del Pulsador 3 y Pulsador 4 y también por el encendido del icono "Speed" en la pantalla luminosa.

### VARIACIÓN DE LA VELOCIDAD DEL MOTOR (combinar pictograma +)

Presionando el Pulsador 3 se modifica cíclicamente la velocidad del motor, con marcha incremental. El icono de la velocidad del motor gira a una velocidad proporcional a la de la velocidad programada (más lenta para la primera velocidad, más rápida para la segunda, aún más rápida para la tercera)

### ACTIVACIÓN FUNCIÓN TEMPORIZADOR (combinar pictograma temporizador)

La función temporizador consiste en poner en funcionamiento la campana durante un periodo definido de tiempo; al transcurrir dicho tiempo la campana se apaga.

con motor encendido:  
 presionando el Pulsador 1 se activa la función Temporizador. Cuando la función temporizador está activa aparece en la pantalla el icono "temporizador", la corona luminosa alrededor del Pulsador 1 parpadea y la pantalla muestra la duración de la cuenta atrás. El temporizador está regulado automáticamente en 5 minutos, pero en esta fase presionado el Pulsador 2 o el Pulsador 3 se puede aumentar/disminuir la duración de la cuenta atrás. Una vez regulada la duración del temporizador es posible que parta el recuento presionando el Pulsador 1 (si dentro de 10" no se presiona el Pulsador 1 el recuento se pone en marcha automáticamente)  
 Para interrumpir el recuento y desactivar la función temporizador presionar el Pulsador 1 durante la cuenta atrás.  
 Cuando vence la cuenta atrás la campana emite un doble bip y el motor se apaga.

**APAGADO DE LA CAMPANA (combinar pictograma O/I)**

Presionar el Pulsador 4

**NOTA:**

Con la campana en modalidad en espera (luces off, motor off, pantalla apagada), presionando cualquier tecla se enciende la retro iluminación de la pantalla, pero sin que las funciones se lleven a cabo. Presionado de nuevo las teclas P2, P3, P4 se puede acceder a sus funciones relativas.  
 Si dentro de 15 s. desde la primera presión no se presiona ninguna tecla, la pantalla se apaga y la campana vuelve a la modalidad en espera.

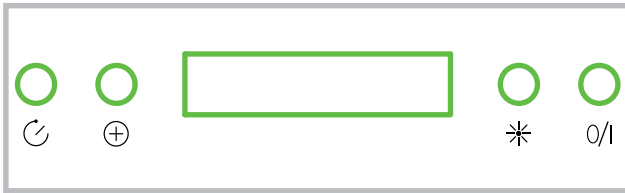

PU4: ON/OFF Motor 3ra vel.

PU3: ON/OFF Motor 2da vel.

PU2: ON/OFF Motor 1ra vel.

PU1: ON/OFF Luces

Función timer 5':

Pulsando por dos segundos PU2, PU3 o PU4, según la velocidad en la que nos encontremos, se activa la función timer 5'.

El led correspondiente comienza a parpadear para visualizar dicha función.

Después de cinco minutos de funcionamiento, el motor se apaga. Si se cambia la velocidad durante la activación del timer, la función NO se desactiva. Para desactivar la función hay que pulsar por dos segundos la tecla intermitente. **NOTA** - la función Timer 5' puede activarse únicamente para las velocidades normales (1ra, 2da, 3ra). Alarmas de los filtros:

Después de 30 horas de funcionamiento del motor., se activa la alarma de los filtros antigrasa (todos los leds se encienden). La alarma se activa con el motor apagado y permanece visible por 30". Para desactivar la alarma, hay que pulsar por 2" una de las teclas durante la visualización de la alarma.

Después de 120 horas de funcionamiento del motor., se activa la alarma de los filtros de carbón (todos los leds parpadean). La alarma se activa con el motor apagado permanece visible por 30". Para desactivar la alarma, hay que pulsar por 2" una de las teclas durante la visualización de la alarma.

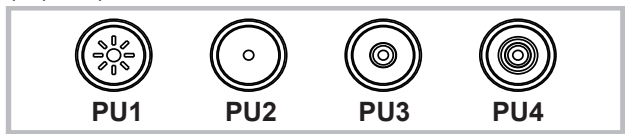

P1: "timer 5"

P2: reset alarma filtros

P3: motor off / velocidad - . -con presión larga apaga el motor memorizando la velocidad actual P4: motor on / velocidad + P5: on/off luces L1 corona señalización:

- Motor encendido: L1 turquesa parpadeante. La frecuencia del parpadeo es proporcional a la velocidad - Función "timer 5": L1 turquesa fijo - Alarma filtros activa: L1 rojo fijo (30h) L2 rojo parpadeante (120h)

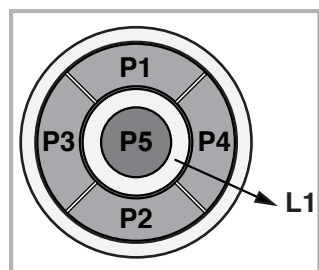

P1: presión breve  $\boxtimes$  enciende/apaga las luces, se enciende/apaga el led de P1

P2: Pulsado con el motor apagado: enciende el motor en primera velocidad. Pulsado con el motor encendido en 1a: apaga el motor. Pulsado con el motor encendido a la velocidad 1 desde la 1 a programa el motor en 1 a. Señala la velocidad con el led encendido.

P3: Pulsado con el motor apagado: enciende el motor en 2 a velocidad. Pulsado con el motor encendido a la velocidad 1 desde la 2 a programa el motor en 2 a. Señala la velocidad con el led encendido.

P4: Pulsado con el motor apagado: enciende el motor en 3 a velocidad. Pulsado con el motor encendido a la velocidad 1 desde la 3 a programa el motor en 3 a. Señala la velocidad con el led encendido.

P5: Pulsado con el motor apagado: enciende el motor en 4a velocidad. Pulsado con el motor encendido a la velocidad 1 desde la 4 a programa el motor en 4 a. Señala la velocidad con el led encendido.

P6: Activa/desactiva la función temporizador 5' señalado con P6 encendido.

P7: Reset filtros: cuando está activada la alarma de los filtros (30h o 120h) restablece el contador y apaga el led correspondiente.

Con el motor apagado, si está activada la función Temporizador 5' el motor se enciende en 1 a Zumbador: Cuando se pulsa la tecla el mando emite un "bip Visualización alarmas filtros: Después de 30h de funcionamiento del motor, el led P7 se enciende durante 30" cada vez que se apaga el motor. alarma filtros antigrasa Después de 120h de funcionamiento del motor, el led P7 parpadea durante 30" cada vez que se apaga el motor. alarma filtros carbón Para efectuar el RESET de la alarma.



Botón TC1 (Luces)

Enciende / apaga las luces ON/OFF

Si la luz principal está encendida, el led BL1 cambia de color y se enciende.

Al mantener pulsado el botón, se encienden / apagan las luces auxiliares (opcionales).

Botón TC2 (Motor - V1)

ON/OFF Motor - Activa la primera velocidad del motor

Botón TC3 (Motor - V2)

Activa la segunda velocidad del motor

Botón TC4 (Motor - V3)

Activa la tercera velocidad del motor

Botón TC5 (Motor - V4)

Activa la cuarta velocidad del motor

El tiempo límite de velocidad máxima está configurado en 5 minutos, una vez transcurrido, el motor pasará a la tercera velocidad.

Si el motor está apagado, la luz led del último botón seleccionado (TC2-TC5) se enciende para señalar cuál valor ha sido configurado.

Botón TC6 (TIMER de desactivación automática después de 5 min.)

Activa la función TIMER con la velocidad anteriormente seleccionada.

Si el motor NO está encendido, inicia el motor a la primera velocidad y activa la función TIMER.

Si la función TIMER está activa, el led BL6 cambia de color y se enciende.

ALARMA filtros 30 HORAS

Transcurridas 30 horas de operación, se activará el alarma de limpieza de filtro anti grasa.

Si el alarma filtros está activo, el mensaje de alarma se visualizará durante 30 segundos cada vez que se apague el motor.

El led BL6 se mantiene encendido.

En este tiempo existe la posibilidad de anular el alarma manteniendo pulsado el botón TC6.

ALARMA filtros 120 HORAS

Transcurridas 120 horas de operación, se activará el alarma de reposición de filtros de carbón activo (opcional).

Si el alarma filtros está activo, el mensaje de alarma se visualizará durante 30 segundos cada vez que se apague el motor.

El led BL6 empezará a parpadear.

En este tiempo existe la posibilidad de anular el alarma manteniendo pulsado el botón TC6.

Tiempo límite de operación

Si el extractor está encendido (luces y/o motor), después de 10 horas de inactividad por parte del usuario, se activará automáticamente el modo OFF y todas las funciones se desactivarán. Pitido

Cada vez que se envíe un comando desde el teclado o el mando (opcional), se emitirá un sonido de pitido "beep".



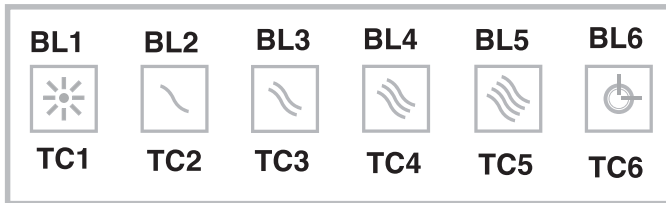
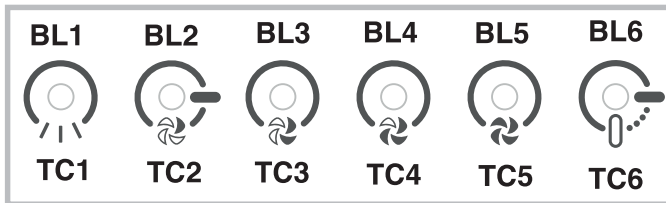

#### Botón TC1 (Luces)

Enciende / apaga la luz principal ON/OFF

Si la luz principal está encendida, el BL1 cambia de color y se enciende.

Al mantener pulsado el botón, se encienden / apagan las luces auxiliares (opcionales).

#### Botón TC2 (Motor – V1)

ON/OFF Motor – Activa la primera velocidad del motor

#### Botón TC3 (Motor – V2)

Activa la segunda velocidad del motor

#### Botón TC4 (Motor – V3)

Activa la tercera velocidad del motor

#### Botón TC5 (Motor – V4)

Activa la cuarta velocidad del motor

El tiempo límite de velocidad máxima está configurado en 5 minutos, una vez transcurrido el motor pasará a tercera velocidad. Si el motor está apagado, la luz led del último botón seleccionado (TC2-TC5) se enciende para señalar cuál valor ha sido configurado.

#### Botón TC6 (Auto ASC)

Activa / desactiva la función automática ASC.

De este modo, la velocidad del motor incrementa y disminuye en función de intensidad del humo y olores que se producen debajo del extractor.

Si la función está activa, el led BL6 se enciende (luz no interrumpida).

Cada vez que se cambie la velocidad del motor, automática- o manualmente, el led BL6 parpadeará durante unos segundos.

#### ALARMA filtros 30 HORAS

Transcurridas 30 horas de operación, se activará el alarma de limpieza de filtro anti grasa.

Si el alarma filtros está activo, el mensaje de alarma se visualizará durante 30 segundos cada vez que se apague el motor.

El led BL6 se mantiene encendido.

En este tiempo existe la posibilidad de anular el alarma manteniendo pulsado el botón TC6.

#### ALARMA filtros 120 HORAS

Transcurridas 120 horas de operación, se activará el alarma de reposición de filtros de carbón activo (opcional).

Si el alarma filtros está activo, el mensaje de alarma se visualizará durante 30 segundos cada vez que se apague el motor.

El led BL6 empezará a parpadear.

En este tiempo existe la posibilidad de anular el alarma manteniendo pulsado el botón TC6.

#### Botones TC5 + TC6 (Sensibilidad ASC)

Existe la posibilidad de ajustar la sensibilidad del sensor de olores ASC en 4 niveles distintos en función de las necesidades del usuario. Para este fin mantenga pulsados los botones TC5 y TC6 a la vez.

El motor debería estar apagado y la función automática NO puede estar activa.

Cuando la función de ajuste de sensibilidad está activa:

todos los BL se apagan (no iluminan) y seguidamente el led BL6 se enciende y brilla con luz no interrumpida.

Después de 1 segundo los leds BL2-BL5 indican el valor de la sensibilidad configurado, desde BL2 para el valor de sensibilidad más bajo hasta BL5 para el valor más elevado. Existe la posibilidad de configurar otro valor utilizando a tal fin los botones TC2, TC3, TC4 o TC5.

Para guardar el valor de sensibilidad nuevo pulse el botón TC6 o espere hasta que se desactive la función de forma automática.

Es posible bloquear el teclado (para limpiar el dispositivo) manteniendo pulsado los botones TC1 y TC6 a la vez. Si el modo de limpieza está activo, los botones TC1 y TC6 permanecen activados. Para salir del modo de limpieza, mantenga pulsado los botones TC1 y TC6 a la vez o espere 5 minutos.

#### Tiempo límite de operación

Si el extractor está encendido (luces y/o motor), después de 10 horas de inactividad por parte del usuario, se activará automáticamente el modo OFF y todas las funciones se desactivarán.

Pitido Cada vez que se envíe un comando desde el teclado o el mando (opcional), se emitirá un sonido de pitido "beep".

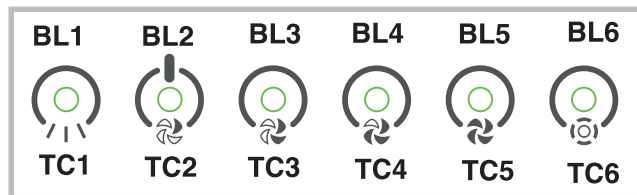

Tecla L: interruptor encendido luz. Tecla 1: interruptor encendido ON/OFF motor a la velocidad I.

Tecla 2: interruptor encendido ON/OFF motor a la velocidad II.

Tecla 3: interruptor encendido ON/OFF motor a la velocidad III.

Tecla 4: interruptor encendido ON/OFF motor a la velocidad IV.

Alarma de filtros: después de aproximadamente 30 horas de funcionamiento, con el motor apagado, las teclas de la velocidad (teclas 1, 2, 3 y 4) parpadearán por 30 segundos para indicar que hay que limpiar los filtros antigraza. Tras limpiar los filtros, para reanudar el conteo de las horas (Reset) pulsar por 2 segundos una de las teclas durante el parpadeo.

Timer: el timer puede activarse (apagado con 5 minutos de retraso) pulsando por 2 segundos una tecla de velocidad (teclas 1, 2, 3 o 4) con el motor en marcha; la tecla de velocidad seleccionada empieza a parpadear.



Tecla L: interruptor encendido luz.

Tecla 1: encendido / apagado del sensor (automático o manual). En el modo automático, el sensor se activa y la velocidad del motor aumenta o disminuye automáticamente - Señales de alarma de los filtros (el motor)

Tecla 2: interruptor encendido ON/OFF motor a la velocidad I.

Tecla 3: interruptor encendido ON/OFF motor a la velocidad II.

Tecla 4: interruptor encendido ON/OFF motor a la velocidad III.

Filtros de alarma después de 30 horas de operación, con el motor apagado, las teclas de la velocidad

(botones 1, 2, 3 y 4) parpadeará durante 30 segundos para indicar que se deben limpiar los filtros

antigraza. Una vez que limpiar los filtros, para reiniciar el conteo de las horas (Reset) premereper 2

segundos durante uno de los botones que se encienden.

#### SENSIBILIDAD "DEL SENSOR":

Cuando el interruptor está en ON, el capó funciona de forma automática en la presencia de cualquier olor,

vapor, humo o calor producido durante el proceso de cocción. La sensibilidad del sensor puede ser

modificado para adaptarse a sus necesidades.

Por ejemplo, el uso sensible de la cocina eléctrica, o el uso irrespetuoso de la estufa de gas. Ajuste de la

sensibilidad al presionar el botón L y el botón 1.

La sensibilidad seleccionada se establece. A través de los botones 2, 3, 4,

podemos ajustar la sensibilidad

deseada. Guarde la nueva sensibilidad con la tecla 1.



Tecla A: Enciende / Apaga las luces, si se mantiene pulsado durante 2" cuando la alarma filtros está activa reinicia el conteo de las horas. Tecla B: Activa / Desactiva la función "Automático".

Indicador S – Alarmas filtros: Cuando el indicador se enciende significa que han transcurrido 30h de utilización, permanece encendido durante 30", cuando el indicador S parpadea significa que han transcurrido 120h de funcionamiento. El reset filtros se resalta sólo con el motor apagado, tanto en modo manual como en automático.

Funcionamiento automático con sensor: Pulsando la tecla B se activa la función automática que resalta al encenderse el LED B correspondiente; el destello del LED B indica que el sensor está a la espera de datos.

Modificación de la sensibilidad del sensor: Mientras se está en el modo manual y con el motor apagado, pulse al mismo tiempo las teclas B y C, y en este punto, al encenderse el LED C, D o E, se resalta la sensibilidad ya programada, por lo tanto para programar la sensibilidad deseada, pulse una de las teclas C, D, E, (mín, Med. MÁX); Pulse otra vez la Tecla B para memorizarla.

Pulsando de nuevo la tecla B se pasa al modo manual.

Funcionamiento como campana tradicional:

Si se está en modo automático pulse la tecla B, de esta manera se pasa al modo manual y el LED B se apaga.

Pulsando una de las teclas C, D, E, se pone en marcha el motor, respectivamente a la 1ª, 2ª y 3ª velocidad.

Manteniendo pulsada la misma tecla durante 2" se apaga el motor.

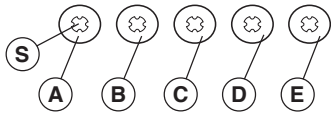

Pulsador P1: LUCES. Enciende y apaga las luces.

Pulsador P2: MOTOR. Activa/Desactiva el motor. Activa el motor a la última velocidad usada, y , apretandolo varias veces, cambia la velocidad de modo cíclico (1, 2, 3, 4, 1, 2....). La velocidad seleccionada se visualiza en el icono D5 y contemporaneamente se activa el icono D8 (la velocidad del movimiento rotatorio es proporcional a la velocidad). Usando la velocidad máxima se desactiva el icono D8 y se activa el icono D3. Para apagar el motor apretar el pulsador P2 durante 2 segundos más o menos (se memoriza la velocidad seleccionada).

Pulsador P3: Selecciona las funciones D4 (Sensor) y/o D7 (Air Refresh).

Pulsador P4: Reset filtros antigraza y/o filtros de carbón.

Icono D1: FILTROS ANTIGRASA. Se enciende cuando es el momento de limpiar el/los filtro/s antigraza (al cabo de 30 horas de funcionamiento de la campana). Una vez limpios el/los filtro/s antigraza, para iniciar de nuevo el cálculo de las horas, apretar el pulsador P4.

Icono D3: VELOCIDAD MAXIMA. Se activa solo cuando está seleccionada la velocidad máxima.

Icono D4: SENSOR. Para activar la función sensor, apretar el pulsador P3.

Para desactivar el sensor, repetir la misma operación. Con el sensor activado, la campana funciona automáticamente en presencia de cualquier tipo de olor, vapor,

humo ó calor causado por el proceso de cocción y también en presencia de eventuales y anormales fugas de GAS en el ambiente.

Icono D5 e D6: DISPLAY. Indica la velocidad seleccionada; visualiza la sensibilidad del sensor.

Icono D7: AIR REFRESH. Para activar la función Air Refresh, apretar el pulsador P3 hasta que el icono D7 relampaguee.

Para desactivar la función Air refresh, apretar el pulsador P3 hasta que se apague el icono D7.

La función Air Refresh se activa solo si el motor no está funcionando.

Activando la función Air Refresh, la campana cambia el aire del ambiente en perfecto silencio, encendiéndose cada 50 minutos (con una duración de 10 minutos, con la primera velocidad).

NOTA: Es posible activar simultáneamente las funciones Sensor y Air Refresh apretando el pulsador P3 hasta que se enciendan ambos iconos (D4 y D7).

Icono D8: MOTOR ON. El icono se enciende cuando el motor se encuentra en la primera, segunda ó tercera velocidad.

En la cuarta velocidad, el icono se apaga y se activa el icono de la velocidad máxima (icono D3).

Icono D10: FILTROS CARBON (para la campana en versión filtrante). Se enciende cuando es el momento de sustituir

el/los filtro/s al carbón (al cabo de 120 horas de funcionamiento de la campana). Una vez sustituido el/los filtro/s al carbón,

para iniciar de nuevo el cálculo de las horas apretar el pulsador P4.

Sensibilidad del sensor: La sensibilidad del sensor puede modificarse

apretando simultáneamente los pulsadores P3 y P4 (en el display D5 se visualiza el valor programado, que puede ser de 1 a 9); para variar dicho valor apretar el pulsador P3. Para confirmar el valor, apretar el pulsador P4 (de todos modos, a los 5 segundos la confirmación es automática).

ALARMA DE FILTROS: Icono D1 y Icono D10.

¡Atención: para evitar dañar el sensor, no use productos silicónicos en las cercanías de la campana!



A) Enciende i apaga las LUCES

1) Arranca el motor en primera velocidad (el testigo permanece iluminado). Testigos de velocidades restantes permanecen apagados.

2) Arranca el motor en segunda velocidad (el testigo permanece iluminado). Testigos de velocidades restantes permanecen apagados.

3) Arranca el motor en tercera velocidad (el testigo permanece iluminado). Testigos de velocidades restantes permanecen apagados.

4) Arranca el motor en cuarta velocidad (el testigo parpadea). Testigos de velocidades restantes permanecen apagados. La velocidad máxima ha sido programada para un tiempo máximo de 5 minutos, después de este tiempo se pone de forma automática la tercera velocidad.

B) Establece el TIMER (el testigo permanece iluminado). Estableciendo el Timer (5 minutos), el motor se para de forma automática después de 5 minutos.

C) ALARMA DE FILTROS. Después de 30 horas de trabajo el testigo se ilumina, para avisar de la necesidad de limpieza de los filtros.

Después de 120 horas de trabajo el testigo se ilumina, para avisar de la necesidad de la limpieza del filtro de las grasas y cambiar los filtros de carbón.

Para RESETEAR la alarma, se debe pulsar el testigo mientras está iluminado (o cuando esta intermitente).

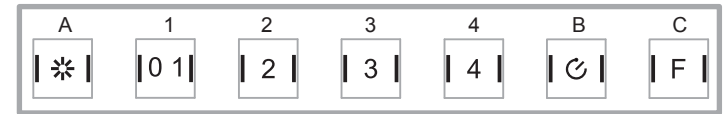

## MANTENIMIENTO

! Desconecte la tensión antes de efectuar operaciones de limpieza o mantenimiento.

### Limpieza de la campana

**CUÁNDO LIMPIAR:** limpie por lo menos cada 2 meses para evitar los riesgos de incendio.

**LIMPIEZA EXTERNA:** utilice un paño humedecido con agua tibia y detergente neutro (para las campanas pintadas); utilice productos específicos para campanas de acero, cobre o latón.

**LIMPIEZA INTERNA:** utilice un paño (o un pincel) humedecido con alcohol etílico desnaturalizado.

**LO QUE NO DEBE HACER:** no utilice productos abrasivos o corrosivos (por ejemplo, esponjas de metal, cepillos demasiado duros, detergentes muy agresivos, etc.

### Limpieza de los filtros antigraza

**CUÁNDO LIMPIAR:** limpie por lo menos cada 2 meses para evitar los riesgos de incendio.

**CÓMO QUITAR LOS FILTROS:** en correspondencia con el tirador, tire del retén hacia la parte posterior de la campana y tire del filtro hacia abajo.

**CÓMO LIMPIAR LOS FILTROS:** lave con detergente neutro a mano o en una lavavajillas. En caso de lavado en lavavajillas, la eventual decoloración de los filtros no afectara de ningún modo su funcionamiento.

### Sustitución del filtro de carbón (P)

(Sólo para la campana filtrante)

**CUÁNDO SUSTITUIR:** sustituya por lo menos cada 6 meses.

**CÓMO QUITARLO:** en caso de uso del equipo en versión filtrante, habrá que sustituir el filtro de carbón: para sacarlo, tire del seguro hacia dentro y gire el filtro hacia abajo.

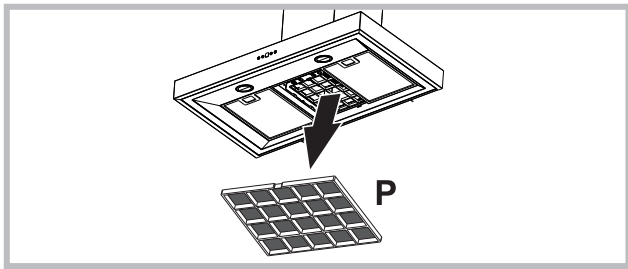

#### Sustitución de las bombillas

- Para cambiar las lámparas halógenas, abra la tapa haciendo palanca sobre las hendiduras apropiadas.
- Cambiar por bombillas del mismo tipo.

**ATENCIÓN: No tocar la bombilla nueva directamente con las manos.**

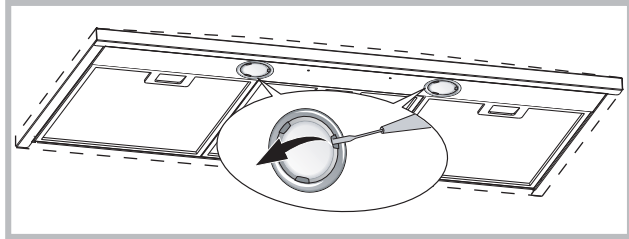

Cambiar por bombillas del mismo tipo.

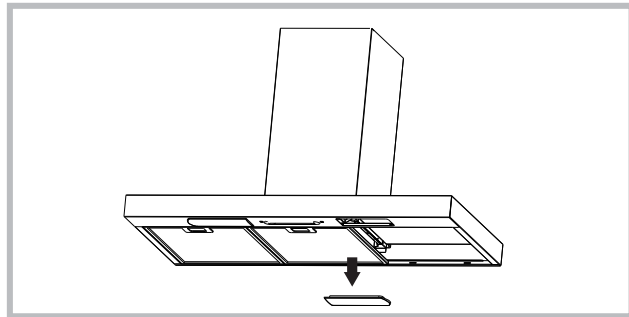

Si el led está dañado, debe ser repuesto por el fabricante, un servicio técnico autorizado o técnico autorizado para minimizar todo tipo de riesgo.

#### ANOMALÍAS DE FUNCIONAMIENTO

Si alguna pieza parece no funcionar, realice los siguientes controles antes de llamar al Servicio de Asistencia:

- Si la campana no funciona:

Compruebe que:

- no haya interrupciones de corriente.
- se haya seleccionado una velocidad.

- Si la campana presenta un rendimiento escaso:

Compruebe que:

- La velocidad del motor seleccionada es suficiente para la cantidad de humo y vapores emitida.
- La cocina está suficientemente ventilada para permitir una toma de aire.
- el filtro de carbón no está gastado (campana en versión filtrante).

- Si la campana se ha apagado durante el funcionamiento normal:

Compruebe que:

- no haya interrupciones de corriente.
- el dispositivo de interrupción omnipolar no se ha disparado.



Componentes no suministrados con el producto



Este electrodomestico está marcado conforme a la directiva Europea 2002/96/CE sobre los residuos de aparatos eléctricos y electrónicos (WEEE). Asegurándose que este producto ha sido eliminado correctamente, ayudará a evitar posibles consecuencias negativas en el ambiente y la salud de las personas, que pudiera verificarse por causa de un anómalo tratamiento de este producto. El símbolo sobre el producto indica que este

aparato no puede ser tratado como un residuo doméstico normal, en su lugar deberá ser entregado al centro de recogida para reciclaje de aparatos eléctricos y electrónicos. La eliminación debe ser efectuada de acuerdo con las reglas medioambientales vigentes para el tratamiento de los residuos. Para información más detallada sobre el tratamiento, recuperación y reciclaje de este producto, por favor contacte con la oficina competente (del departamento de ecología y medioambiente), o su servicio de recogida a domicilio si lo hubiera o el punto de venta donde compró el producto.

! A instalação deve ser realizada segundo estas instruções e por pessoal profissional qualificado.

Aviso: Se não instalar os parafusos ou dispositivo de fixação de acordo com essas instruções pode resultar em riscos de danos elétricos.

A coifa pode ter estéticas diferentes a quanto ilustrado neste livrete, todavia as instruções de uso, manutenção e instalação permanecem as mesmas.

A coifa pode ter estéticas diferentes a quanto ilustrado neste livrete, todavia as instruções de uso, manutenção e instalação permanecem as mesmas. Apenas para exaustores dotados de comando electrónico;

A 4ª velocidade (intensiva) é automaticamente desactivada após 5 minutos de funcionamento; a 3ª velocidade entra em função a fim de otimizar os consumos energéticos.

Se o cabo de alimentação estiver danificado, deverá ser substituído pelo fabricante ou pelo seu serviço de assistência técnica ou, pelo menos, por uma pessoa com uma qualificação semelhante, de forma a prevenir quaisquer riscos.

Se o exaustor/coifa permanece ligado (à rede de luz ou/ ao motor), após 10 horas na ausência do usuário, ele/a é automaticamente configurado para o modo OFF, todas as funções ficam desativadas.

- Cada vez que o comando é emitido através do teclado ou controle remoto (opcional), o alarme dispara "bip".

- Se, durante o funcionamento da coifa há uma interrupção no fornecimento de energia elétrica, o exaustor se desliga automaticamente e o botão vai para a posição OFF. É necessário então, de re-iniciar/resetar o funcionamento do motor manualmente.

Se o cabo de alimentação estiver danificado, deverá ser substituído pelo fabricante ou pelo seu serviço de assistência técnica ou, pelo menos, por uma pessoa com uma qualificação semelhante, de forma a prevenir quaisquer riscos.



Utilizar luvas nas operações de instalação e manutenção.

## SAÍDA DO AR (Para as versões aspirantes)

- ! Preparar o furo e a conduta para exaustão do ar (diâmetro 150mm).
- ! Utilizar uma conduta com o comprimento mínimo indispensável.
- ! - Utilizar uma conduta com o menor número possível de curvas (ângulo máximo da curva: 90°C 90°).
- ! Evitar alterações drásticas da secção do tubo (diâmetro).
- ! Usar uma conduta com o interior mais liso possível.
- ! O material da conduta deve ser aprovado em conformidade com a lei.
- ! Não ligar o exaustor a condutas para exaustão dos fumos produzidos através da combustão (caldeiras, lareiras, aquecedores, etc).
- ! Para a evacuação do ar respeitar as disposições estabelecidos pelas autoridades competentes.

Além disso, o ar a evacuar não deve ser eliminado através de uma abertura na parede a não ser que seja destinado expressamente a esse fim.

- ! Equipar o local com tomadas de ar para evitar que o exaustor crie uma pressão negativa no local (que não deve superar 0,04 mbar); Se o exaustor for utilizado simultaneamente com aparelhos não eléctricos (aquecedores a gás, a óleo, a carvão, etc) é possível que haja sucção dos gases de combustão da fonte de calor.

## FILTRANTE OU ASPIRANTE ?

O exaustor pode ser na versão filtrante ou na versão aspirante. Decidir desde o início o tipo de instalação. Para uma maior eficiência, aconselhamos a instalação do exaustor na versão aspirante (se possível).



### Versão aspirante

O exaustor limpa o ar e expulsa-o para o exterior através de uma conduta de exaustão (diâmetro 150 mm).



### Versão filtrante

O exaustor limpa o ar que volta a entrar limpo no local. Para esta versão é necessário: 1 deflector de ar, 1 redutor, 1 filtro de carvão. O tubo superior deve ter as aberturas de evacuação do ar posicionadas na parte alta.

## COMANDOS

- A)** Desliga as LUZES.
- B)** Acende as LUZES.
- C)** Reduz a velocidade até atingir a velocidade mínima. Se pressionado durante 2" desliga-se o motor.
- D)** Acciona o motor (lembrando a última velocidade utilizada) e aumenta a velocidade até chegar à máxima.
- E)** RESET ALARME FILTROS/TEMPORIZADOR: pressionando a tecla durante a visualização do alarme filtros (com o motor desligado) reinicia a contagem das horas. Pressionando a tecla durante o funcionamento do motor, activa-se o TEMPORIZADOR, razão pela qual o exaustor desliga-se automaticamente após 5 minutos.

**L1)** Os 4 LED VERDES indicam a velocidade em execução.

**L2)** Quando o LED é vermelho (com o motor desligado) indica o ALARME FILTROS. Quando o LED é verde (intermitente) indica que foi accionado o TEMPORIZADOR através da tecla E.

## ALARME DOS FILTROS:

Ao fim de 30h de funcionamento, o Led L2 passa a VERMELHO. indica que os filtros anti-gordura devem ser limpos.

Ao fim de 120h de funcionamento o Led L2 passa a VERMELHO intermitente; indica que os filtros anti-gordura devem ser limpos e os filtros de carvão devem ser substituídos.

Terminada a limpeza dos filtros anti-gordura (e/ou substituídos os filtros de carvão), para reiniciar a contagem das horas (RESET) premir a tecla E durante a visualização do alarme dos filtros.

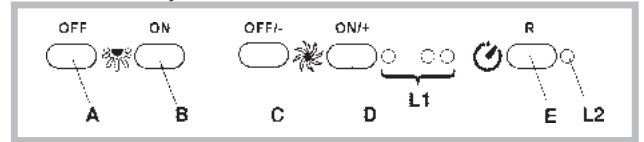

## COMANDOS

**P1) OFF Luzes:** Se for premido, as luzes apagam-se.

**P2) ON Luzes:** Se for premido, as luzes acendem.

**P3) OFF/- Motor:** Diminui progressivamente a velocidade até atingir a velocidade mínima. Se for premido por 2", o motor desliga-se. Se for premido por 2" quando o RESET FILTROS estiver activado, o contador de HORAS passa a zero.

**P4) ON/+ Motor:** Liga o motor e aumenta a velocidade do motor até à velocidade máxima

**P5) ON/OFF:** Activa/desactiva o Sensor( modo de funcionamento AUTOMÁTICO ou MANUAL).

No modo de funcionamento Automático o Led L2 está aceso e o led L1 indica a velocidade que está em execução.

No modo de funcionamento manual o Led 2 está apagado

**L1) 4 Leds:** são 4 leds VERDES. Indicam a velocidade definida  
**L2) 4 Leds:** VERDE indica o Modo de funcionamento AUTOMÁTICO APAGADO indica o Modo de funcionamento MANUAL VERMELHO indica Reset dos Filtros

**RESET FILTROS:** aparece indicado, durante 30", quando o Motor estiver Desligado: Ao fim de 30h o led L2 passa a VERMELHO fixo.

Ao fim de 120h o led L2 passa a VERMELHO intermitente.

É feito o reset através de P3

**SENSIBILIDADE:** Premindo P5 e P4 ao mesmo tempo quando se estiver no modo manual, entra se no modo de funcionamento sensibilidade. A sensibilidade definida será evidenciada através dos 4 leds verdes. Utilizando os botões P3(-) e P4(+), o utilizador poderá definir a sensibilidade desejada. Premindo P5, o utilizador memoriza a sensibilidade e regressa ao modo de funcionamento manual.

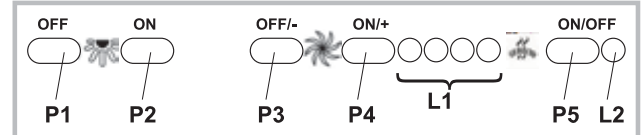

## COMANDOS

**Botão A** = interruptor da luz.

**Botão B** = interruptor ON/OFF motor primeira velocidade.

**Botão C** = interruptor segunda velocidade.

**Botão D** = interruptor terceira velocidade.

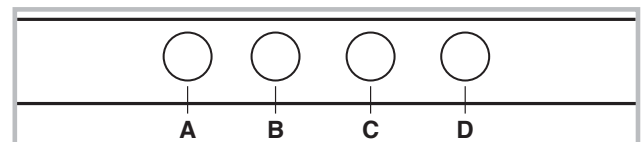

## COMANDOS

**Botão A** = interruptor para acender a luz;

- posição 0 : luz desligada;

- posição 1: luz acesa.

**Botão B** = interruptor motor;

- posição 0: motor desligado;

- posição 1-2-3: motor aceso - velocidade I, II, III.

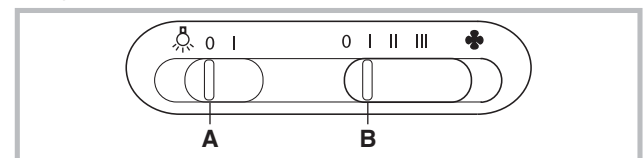



## COMANDOS

**Botão A** = para ligar/desligar as luzes.

**Botão B** = para activar/desactivar o TEMPORIZADOR: carregando 1 vez neste botão, o temporizador activa-se e portanto, ao fim de 5 minutos, o motor pára (simultaneamente, começa a piscar no display o número da velocidade seleccionada); o temporizador mantém-se activo quer se altere a velocidade do motor.

**Display C** =

- indica a velocidade seleccionada para o motor (da 1 a 4);
- quando o número está a piscar, indica a activação do Temporizador;
- quando o segmento central se acende ou pisca, indica alarme dos filtros.

**Botão D** = acciona o motor (na última velocidade usada). Apertando a tecla outra vez, se seleccionam as velocidades do motor de 1 até 4 de maneira sequencial. Mantendo o botão carregado durante 2 segundos acerca, o motor pára.

**Botão R** = reset dos filtros anti-gordura e dos filtros de carvão. Quando aparece o alarme dos filtros (ou seja, quando se acende o segmento central no display), é necessário limpar os filtros anti-gordura (após 30 horas de funcionamento). Mas se o segmento central piscar, então é necessário limpar os filtros anti-gordura e substituir os filtros de carvão (após 120 horas de funcionamento). É claro que se a versão do exaustor não for filtrante, não possuirá filtros de carvão e, portanto, haverá necessidade de limpar os filtros anti-gordura, quer quando o segmento central fica aceso fixo, quer quando pisca. O alarme dos filtros aparece com o motor apagado e fica visível acerca de 30 segundos. Para fazer com que a contagem das horas volte a entrar em função, manter o botão premido durante 2 segundos, durante a visualização do alarme.

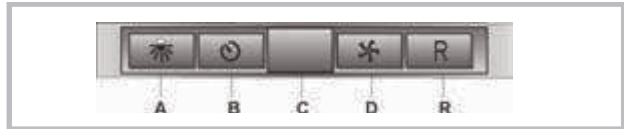
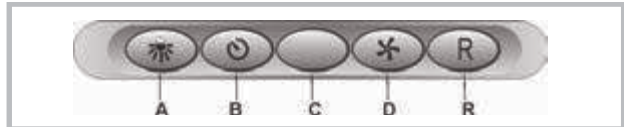
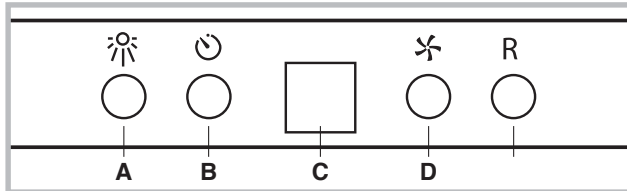

## COMANDOS

### FUNCIONAMENTO AUTOMÁTICO COM SENSOR:

**Botão A**: acende / apaga as luzes.

**Botão B**: activa / desactiva a função "Automático". Activando esta função, sobre o display C aparece um "A", e a velocidade do motor aumenta ou diminui automaticamente dependendo dos fumos, os cheiros e os gases presentes na cozinha.

**Display C**:

- indica o funcionamento automático do sensor (aparece a letra "A");
- indica a velocidade do motor seleccionada automaticamente pelo sensor;
- indica o alarme filtros quando o segmento central se acende ou pisca.

**Botão D**: diminui a velocidade do motor / Reset; diminui a velocidade do motor até a zero (paragem), todavia, após cerca de 1 minuto, o exaustor entrará de novo em funcionamento automático, à velocidade estabelecida pelo sensor. Pressionando a tecla durante a visualização do alarme filtros, produz-se o RESET e, assim, recomeça a contagem das horas.

**Botão E**: aumenta a velocidade do motor; todavia, após cerca de 1 minuto, o exaustor entrará de novo em funcionamento automático, à velocidade estabelecida pelo sensor.

### Modificação da sensibilidade do sensor:

é possível modificar a sensibilidade do sensor agindo como segue:

- fazer parar o exaustor pressionando a tecla B.

- Pressionar ao mesmo tempo as teclas D e E (sobre o display aparecerá o índice de sensibilidade do sensor).

- Pressionando as teclas D ou E, aumentar ou diminuir o índice de sensibilidade do sensor (1 : sensibilidade mínima / 9: sensibilidade máxima).

- no caso de corte da alimentação eléctrica, o sensor funcionará de novo com sensibilidade 5.

**Atenção:** para evitar de produzir danos no sensor, não utilizar produtos com silicone perto do exaustor!

### FUNCIONAMENTO COMO EXAUSTOR TRADICIONAL :

**Botão A**: acende / apaga as luzes.

**Display C**:

indica a velocidade seleccionada do motor (de 1 a 4);

indica a activação do Timer quando o número pisca;

- indica o alarme filtros quando o segmento central se acende ou pisca.

**Botão D**: diminui a velocidade do motor / Paragem / Reset; diminui a velocidade do motor até a zero (paragem). Pressionando a tecla durante a visualização do alarme filtros, produz-se o RESET, e assim recomeça a contagem das horas.

**Botão E**: acciona o motor / aumenta a velocidade do motor / TIMER.

Pressionando a tecla acciona-se o motor (à última velocidade seleccionada); pressionando-a de novo aumenta a velocidade do motor; mantendo pressionada a tecla por alguns segundos, activa-se o TIMER e, consequentemente passados 5 minutos o motor pára (simultaneamente sobre o display pisca o número da velocidade seleccionada); o timer permanece activo se modifica-se a velocidade do motor. Para desactivar o Timer pressionar de novo a tecla.

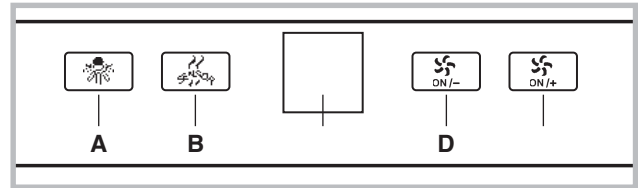

## INSTRUÇÕES DE FUNCIONAMENTO

### AJUSTE DA HORA (a efectuar com a capa em modalidade stand-by)

- 1) carregue e mantenha carregado o Botão 1 até os algarismos das horas piscarem
- 2) modifique os algarismos carregando no Botão 2 (-) ou no Botão 3 (+)
- 3) uma vez ajustada a hora, carregue no Botão 1 e irão piscar os algarismos dos minutos
- 4) modifique os algarismos dos minutos carregando no Botão 2 (-) ou no Botão 3 (+)
- 5) carregue no Botão 1 para regressar à visualização normal – a hora foi memorizada.

### ACENDER / APAGAR AS LÂMPADAS (anexar pictograma da lâmpada)

Carregue no Botão 2 para on/off luzes. As luzes acesas são sinalizadas ao acender-se um círculo luminoso à volta do Botão 2 e também ao ligar-se o ícone "Lamp" no display luminoso

### LIGAR O MOTOR DA CAPA (anexar pictograma +)

Ao carregar no Botão 4 liga-se o motor, que arranca na 3ª velocidade durante um período de 2 segundos, depois a capa é definida à última velocidade apresentada antes da última vez em que se desligou.

Ou:

Ao carregar no Botão 3 liga-se o motor, que arranca na 3ª velocidade durante um período de 2 segundos e depois define-se à última velocidade apresentada antes da última vez em que se desligou.

A ligação do motor da capa é sinalizado ao acender-se círculos luminosos à volta do Botão 3 e Botão 4 e também ao ligar-se o ícone "Speed" no display luminoso

### VARIÇÃO DA VELOCIDADE DO MOTOR (anexar pictograma +)

Ao carregar no Botão 3 altera-se ciclicamente a velocidade do motor, com andamento sequencial. O ícone da velocidade do motor gira a uma velocidade proporcional à da velocidade definida (mais lenta para a primeira velocidade, mais rápida para a segunda, ainda mais rápida para a terceira)

### ACTIVAÇÃO DA FUNÇÃO TEMPORIZADOR (anexar pictograma temporizador)

A função temporizador consiste em fazer funcionar a capa durante um período definido de tempo; no fim deste período, a capa desliga-se.

Com motor aceso:

ao carregar no Botão 1 activa-se a função Temporizador. Quando a função temporizador estiver activa aparece no display o ícone "temporizador", o círculo luminoso à volta do Botão 1 pisca e o display mostra a duração da contagem decrescente. O temporizador é regulado automaticamente em 5 minutos, mas nesta fase ao carregar o Botão 2 ou o Botão 3 pode-se aumentar/diminuir a duração da contagem decrescente

Uma vez ajustada a duração do temporizador é possível iniciar a contagem decrescente carregando no Botão 1 (se até 10 segundos o Botão 1 não for carregado, a contagem automática arranca automaticamente)

Para interromper a contagem e desactivar a função temporizador, carregue no Botão 1 durante a contagem decrescente

No final da contagem decrescente, a capa emite um sinal sonoro duplo e o motor desliga-se

### DESLIGAR A CAPA (anexar pictograma O/I)

Carregar no Botão 4



**NOTA:**

Com a capa em modalidade stand-by (luzes off, motor off, display desligado), carregando em qualquer botão, acende-se a retroiluminação do display, mas sem que as funções sejam executadas. Apenas carregando novamente nas teclas B2, B3, B4 se poderá aceder às suas respectivas funções.

Se até 15 segundos após carregar, não for carregada nenhuma tecla, o display acende-se e a capa regressa à modalidade stand-by.



**Visualização da velocidade**

PU4: ON/OFF Motor 3ªvel

PU3: ON/OFF Motor 2ªvel

PU2: ON/OFF Motor 3ªvel

PU1: ON/OFF Luzes

Função timer 5':

Ao pressionar durante dois segundos PU2, PU3 ou PU4 estando na velocidade correspondente, activa-se a função timer 5'. O led respectivo começa a piscar para indicar esta função. Após cinco minutos de funcionamento o motor desliga.

Ao mudar a velocidade enquanto o timer estiver activo a função NÃO desactiva-se. Para desactivar a função premir durante dois segundos a com sinal luminoso intermitente.

NOTA - a função Timer 5' pode ser activada somente para as velocidades normais (1ª, 2ª, 3ª).

**Alarmes filtros:**

Após 30 horas de funcionamento do motor activase o alarme dos filtros anti-gordura (todos os leds acendem). O alarme activa-se com o motor desligado e permanece visível durante 30". Para desactivar o alarme pressionar uma das teclas por 2" durante a visualização do alarme.

Após 120 horas de funcionamento do motor activase o alarme dos filtros anti-gordura (todos os leds acendem). O alarme activa-se com o motor desligado e permanece visível durante 30".

Para desactivar o alarme pressionar uma das teclas por 2" durante a visualização do alarme.

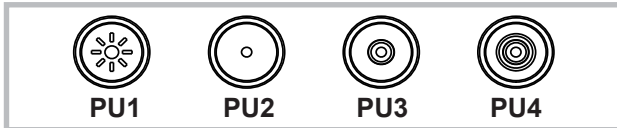

P1: "Temporizador 5"

P2: Reiniciar alarme filtros

P3: Motor off / velocidade -

-ao pressionar mais tempo, o motor desliga memorizando a velocidade em curso

P4: Motor on / velocidade +

P5: On/off luzes L1 Indicador circular:

- Motor ligado: L1 cor turquesa intermitente. A frequência da intermitência é proporcional à velocidade

- Função "temporizador 5" : L1 cor turquesa fixa

- Alarme filtros activo: L1 vermelho fixo (30h) L2 vermelho intermitente (120h)

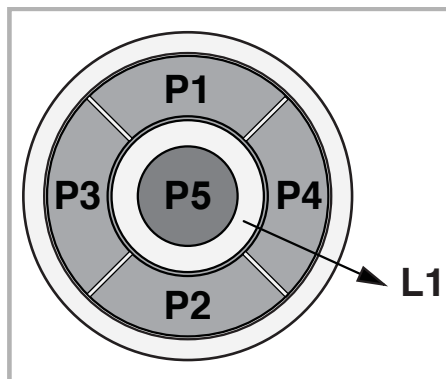

P1: pressão breve ligar/desligar as luzes, ligase/desliga-se o led de P1

P2: Premido com o motor desligado: liga o motor na primeira velocidade.

Premido com o motor ligado em 1ª: desliga o motor. Premido com o motor ligado na velocidade da 1ª configura o motor na 1ª. Evidencia a velocidade com o led ligado.

P3: Premido com o motor desligado: liga o motor na 2ª velocidade. Premido com o motor ligado na velocidade da 2ª configura o motor na 2ª. Evidencia a velocidade com o led ligado.

P4: Premido com o motor desligado: liga o motor na 3ª velocidade. Premido com o motor ligado na velocidade da 3ª configura o motor na 3ª. Evidencia a velocidade com o led ligado.

P5: Premido com o motor desligado: liga o motor na 4ª velocidade. Premido com o motor ligado na velocidade da 4ª configura o motor na 4ª. Evidencia a velocidade com o led ligado.

P6: Activa/desactiva a função timer 5' evidenciado com o P6 ligado. P7: Reset filtros: quando está activo o alarme filtros (30h ou 120h) reinicia o contador e desliga o led correspondente.

Com o motor desligado, se estiver activa a função Timer 5' o motor liga-se em 1ª Buzzer (Sinal Sonoro):

Cada vez que se pressiona a tecla o comando emite um "bip".

Visualização alarme filtros: Depois de 30h de funcionamento do motor, o led P7 liga-se por 30" cada vez que o motor se desliga. alarme filtros antigordura

Depois de 120h de funcionamento do motor, o led P7 é intermitente por 30" cada vez que o motor se desliga. alarme filtros carvão Para efectuar o RESET do alarme deve-se premir P7 durante a visualização do alarme.

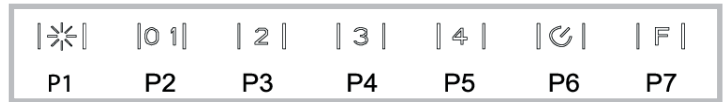

**Botão TC1 (LUZ)**

Ligar / desligar farol ON / OFF

Quando o farol principal é ligado, BL1 muda de cor e fica ligado.

Após pressionar e segurar o botão, ligar / desligar, faróis auxiliares (opcionais).

Botão TC2 ( motor - V1)

ON / OFF Motor- Liga o motor com a primeira rotação

Botão TC3 ( motor - V2)

Liga o motor com a segunda rotação

Botão TC4 ( motor - V3)

Liga o motor com a terceira rotação

Botão TC5 ( motor - V4)

Liga o motor com a quarta rotação.

A duração do tempo de máxima rotação é de 5 minutos, após esse tempo, esta rotação fica automaticamente ajustada para a terceira rotação.

Quando o motor é ligado, o botão do último LED selecionado ( TC2 - TC5 ) liga-se, com o objectivo de indicar qual valor/frequência foi definido/a.

Botão TC6 ( TIMER auto-desligamento após 5 min. )

Liga a função TIMER na rotação anteriormente definida .

Se o motor não estiver ligado, o motor fica activado com a primeira rotação e activa a função doTIMER. Quando o TIMER estiver activado, BL6 muda de cor e fic activado.

**ALARME dos filtros 30 HORAS**

Depois de 30 horas de funcionamento, o alarme dispara-se para a limpeza do filtro de gorduras. Quando o alarme do filtro é activado, ele fica exposto por 30 segundos de cada vez após desligar o motor. BL6 fica em alerta.(a piscar). Neste momento, há possibilidade de resetar o alarme pressionando e segurando o TC6 .

ALARME dos filtros 120 HORAS Depois de 120 horas de funcionamento, o alarme activa-se para a substituição de filtros de carbono (opcional ). Quando o alarme do filtro é activado, ele fica exposto por 30 segundos de cada vez após desligar o motor.BL6 fica em alerta.(a piscar). Neste momento, é possível reiniciar o trabalho do alarme pressionando e segurando o TC6 . Limite do tempo de trabalho. Se o exaustor/coifa permanece ligado/a (à rede de luz ou/ ao motor), após 10 horas na ausência do usuário, ele/a é automaticamente configurado para o modo OFF, todas as funções ficam desativadas. Sinalizador sonoro (bip) Cada vez que for feita a indicação através do teclado ou controle remoto (opcional) emite um sinal sonoro bip " beep " .

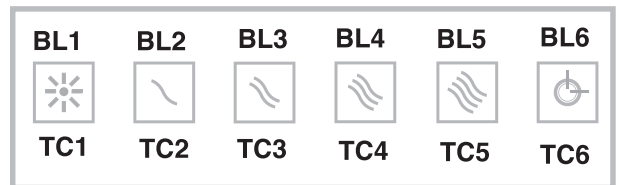
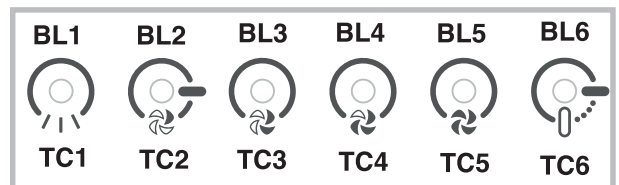

Botão TC1 ( faróis )

Ativar / desativar o farol ON / OFF

Quando o farol principal é ligado , BL1 muda de cor e fica ativado.

Após pressionar e segurar o botão, liga/desliga faróis auxiliares (opcionais) .

Botão TC2 ( motor - V1)

ON / OFF Motor - Liga o motor com a primeira rotação.

Botão TC3 ( motor - V2)

Liga o motor com a segunda rotação

Botão TC4 ( motor - V3)

Liga o motor com a terceira rotação

Botão TC5 ( motor - V4)

Liga o motor com a quarta rotação

A duração do tempo de máxima rotação é de 5 minutos, após esse tempo, esta rotação fica automaticamente ajustada para a terceira rotação..

Quando o motor é ligado, o botão do último LED selecionado ( TC2 - TC5 )

liga-se com o objectivo de indicar qual valor foi definido.

O TC6 (Auto ASC )

Liga / desliga a função automática do ASC.

Desta forma , o aumento e a diminuição da rotação/trabalho do motor depende

da quantidade de fumaça/vapor e odores gerados sob o exaustor.

Quando esta função estiver activada, ativa-se o BL6 ( a luz do farol fica

contínua).

Durante cada mudança da rotação do motor, automaticamente ou feita pelo

usuário, BL6 dá um alerta, fica a piscar por alguns segundos .

**ALARME dos filtros 30 HORAS**

Depois de 30 horas de funcionamento , o alarme dispara, dando o sinal de se

fazer uma limpeza do filtro de gorduras.

Quando o alarme do filtro é activado, ele fica exposto por 30 segundos de cada

vez após desligar o motor.

BL6 fica em alerta.(a piscar)

Neste momento, há possibilidade de resetar o alarme pressionando e

segurando o TC6

**ALARME filtra 120 HORAS**

Depois de 120 horas de funcionamento , o alarme activa-se para a substituição

de filtros de carbono (opcional) .

Quando o alarme do filtro é activado, ele fica exposto por 30 segundos de cada

vez após desligar o motor.

BL6 fica em alerta.(a piscar). Neste momento, é possível reiniciar o trabalho do

alarme pressionando e segurando o TC6 .

Botões TC5 + TC6 ( Sensibilidade ASC )

Pode-se alterar a sensibilidade do sensor de odor ASC em 4 níveis diferentes ,

dependendo de suas necessidades. Para esse fim, pressione e segure

simultaneamente os botões TC5 e TC6 .

O motor deve ser desligado e a função automática NÃO pode estar ativada.

No caso, quando a função da configuração de sensibilidade é ativada :

Todos BL desligam-se (sem exibição/display) , e depois o BL6 ativa-se emitindo

uma luz CONTÍNUA.

Após de um segundo, as luzes LED BL2 - BL5 indicam o valor definido de

sensibilidade , à partir do BL2, cujo indica o menor índice de sensibilidade, até

o BL5 indicando a maior índice de sensibilidade . É possível definir um valor

diferente, usando os correspondentes botões: TC2 , TC3 , TC4 e TC5 .

Para salvar uma nova frequência de sensibilidade, pressionar o botão TC6 ou

aguardar o desligamento automático da função.

É possível bloquear o teclado ( para limpeza) pressionando e segurando os

botões simultaneamente TC1 e TC6 . Quando o módulo de limpeza estiver

ligado, os botões TC1 e TC6 ficam ligados. Para sair do módulo de limpeza, é

preciso novamente ligar os botões TC1 e TC6 , pressionando-os simultanea-

mente ( longo pressionamento ) ou aguardar 5 minutos.

Limite do tempo de trabalho.

Se o exaustor/coifa permanece ligado/a (à rede de luz ou/ ao motor) , após 10

horas na ausência do usuário, ele/a é automaticamente configurado para o

modo OFF, todas as funções ficam desativadas.

Sinalizador sonoro (bip)

Cada vez que for feita a indicação através do teclado ou controle remoto

(opcional) emite um sinal sonoro bip " beep "

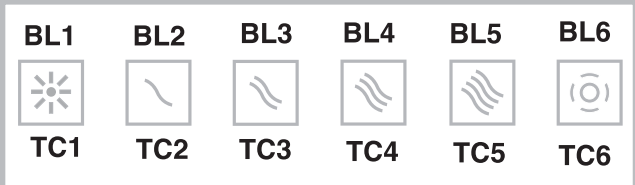
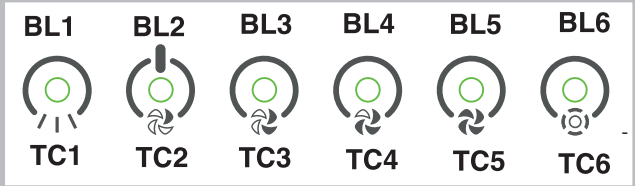

Tecla L: A = Interruptor para acender a luz Tecla 1 : Interruptor ON/OFF para ligar/desligar o motor na I velocidade

Tecla 2: Interruptor ON/OFF para ligar/desligar o motor na II velocidade

Tecla 3: Interruptor ON/OFF para ligar/desligar o motor na III velocidade

Tecla 4: Interruptor ON/OFF para ligar/desligar o motor na IV velocidade

Alarme dos filtros: Após aproximadamente 30 horas de funcionamento, com o motor desligado, as teclas de velocidade (tecla 1, 2, 3 e 4) emitem um sinal luminoso intermitente durante 30 segundos para indicar que é necessário limpar os filtros anti-gordura. Terminada a limpeza dos filtros, para reiniciar a contagem das horas (Reset)

pressionar durante 2 segundos uma das teclas durante o sinal intermitente.

Temporizador: É possível activar o temporizador (interrupção depois de 5 minutos) pressionando durante 2 segundos a tecla de uma velocidade (tecla 1, 2, 3 ou 4) quando o motor está em funcionamento; A tecla da velocidade seleccionada começa a piscar.



Tecla L: interruptor de luz interruptor.

Tecla 1: on / off sensor (automático ou no modo manual). No modo automático, o sensor é ativado e a velocidade do motor aumenta ou diminui automaticamente

- Sinais de alarme dos filtros (motor desligado)

Tecla 2: Interruptor ON/OFF para ligar/desligar o motor na I velocidade

Tecla 3: Interruptor ON/OFF para ligar/desligar o motor na II velocidade

Tecla 4: interruptor principal ON / OFF a velocidade do motor III

Filtros de alarme após cerca de 30 horas de operação, com o motor desligado, as chaves da velocidade (teclas 1, 2,3 e 4) piscará por 30 segundos para indicar que você deve limpar os filtros de gordura. Uma vez que você limpar os filtros, para reiniciar a contagem de horas (Reset) premereper 2 segundos durante um dos botões piscando.

**SENSIBILIDADE DO SENSOR:**

Quando o interruptor está ON, a capa funciona automaticamente na presença de qualquer odor, de vapor, fumaça ou calor produzido durante o processo de cozimento. A sensibilidade do sensor pode ser modificado para se adequar às suas necessidades. Por exemplo, use sensíveis do fogão elétrico, ou use insensível de fogão a gás. Alterar a sensibilidade, premindo o botão L eo botão 1. A sensibilidade seleccionados será definido. Através dos botões 2, 3, 4, podemos definir a sensibilidade desejada. Armazenar a nova sensibilidade, pressionando a tecla 1.



Tecla A: Acende / Apaga as luzes; mantando premda a tecla durante cerca de 2" quando o alarme dos filtros está activado reinicia a contagem das horas.

Tecla B: Activa / Desactiva a função "Automático". Indicador S - Alarme dos

filtros: Quando o indicador acende está a indicar que decorreram 30 h de utilização; quando o indicador S pisca quer dizer que decorreram cerca de 120 h de utilização. A reposição só tem lugar com o motor parado, quer em modo automático quer em modo manual. Funcionamento automático com sensor:

Premindo a tecla B é activada a função automática, evidenciada com o acendimento do LED correspondente; o piscar do LED B indica que o sensor está a aguardar dados.

Modificação da sensibilidade do sensor:

Estando em modo manual e com o motor desligado, premir simultaneamente as teclas B e C, sendo nessa altura, mediante o acendimento do LED C, D ou E, indicada a sensibilidade já introduzida; então, para introduzir a sensibilidade pretendida premir uma das teclas C, D, E (min, Med, MAX); Premir novamente a Tecla B para memorizar. Voltando a premir a tecla B passa-se para o modo manual.

Funcionamento como campânula tradicional:

Premindo a tecla B quando em modo automático, passa-se a modo manual e o LED B apaga-se. Quando uma das teclas C, D, E coloca-se o motor respectivamente em 1ª, 2ª e 3ª velocidade; Mantendo premda a mesma tecla durante 2" desliga-se o motor.

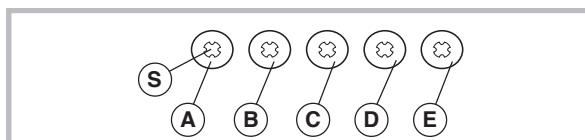

Tecla P1: LUZES. Acende e apaga as luzes.

Tecla P2: MOTOR. Activa/Desactiva o motor. Activa o motor na última velocidade utilizada, se for carregado muitas vezes muda a velocidade em modo cíclico (1, 2, 3, 4, 1, 2....). A velocidade programada é visualizada com o ícone D5 e contemporaneamente se activa o ícone D8 (a velocidade do movimento rotativo é proporcional à velocidade). Quando estiver na velocidade máxima o ícone D8 se desactiva e se activa o ícone D3. Para parar o motor pressione a tecla P2 durante 2 segundos aproximadamente (se memoriza a velocidade programada).

Tecla P3: Seleccionar as funções D4 (Sensor) e/ou D7 (Air Refresh).

Tecla P4: Efectuar o reset dos filtros anti-gordura e/ou dos filtros de carvão.

Ícone D1: FILTROS ANTI-GORDURA. Acende-se quando está na hora de limpar o/os filtro/os anti-gordura (depois de cerca de 30 horas de funcionamento da coifa). Depois de ter limpad o/os filtro/os anti-gordura, para fazer com que a contagem das horas comece novamente pressione a tecla P4.

Ícone D3: VELOCIDADE MÁXIMA. Activa-se somente se a velocidade máxima estiver programada.

Ícone D4: SENSOR. Para activar a função do sensor, pressione a tecla a P3. Para desactivar o sensor, repita a mesma operação. Com o sensor activado, a coifa se acciona automaticamente quando há qualquer cheiro, vapor, fumaça ou calor provocado pelo processo de cozedura e também quando se verificam eventuais e anómalas fugas de GÁS no ambiente.

Ícone D5 e D6: VISOR. Visualiza a velocidade programada; visualiza a sensibilidade do sensor.

Ícone D7: AIR REFRESH. Para activar a função de Air Refresh, pressione a tecla P3 até que a ícone D7 fique a piscar.

Para desactivar a função Air refresh pressionar a tecla P3 até o ícone D7 desligar.

A função Air Refresh se activa somente se o motor não estiver a funcionar. Activando a função Air Refresh, a coifa troca o ar do ambiente silenciosamente, accionando-se a cada 50 minutos (durante 10 minutos, na primeira velocidade).

NOTA: É possível activar simultaneamente as funções Sensor e Air Refresh, pressionando a tecla P3 até ambos os ícones (D4 e D7) se ligarem.

Ícone D8: MOTOR ON. O ícone se acende quando o motor está na primeira, segunda ou terça velocidade. Na quarta velocidade, o ícone se apaga e se activa o ícone relativo à velocidade máxima (ícone D3).

Ícone D10: FILTROS DE CARVÃO (para a coifa na versão filtrante). Acende-se quando está na hora de substituir o/os filtro/os de carvão (depois de cerca de 120 de funcionamento da coifa). Depois de ter substituído o/os filtro/os de carvão, para fazer com que a contagem das horas comece novamente pressione a tecla P4.

Sensibilidade do sensor: é possível modificar a sensibilidade do sensor, pressionando simultaneamente as teclas P3 e P4 (no display D5 aparece o valor programado, que pode ser de 1 a 9); para alterar este valor pressionar a tecla P3. Para confirmar pressionar a tecla P4 (ou a confirmação é automática após 5 segundos).

ALARME DOS FILTROS: Ícone D1 e Ícone D10.

Atenção: para evitar de produzir danos no sensor, não utilizar produtos com silicone perto do exaustor!



A) Liga e desliga as LUZES

1) Liga o motor com a primeira velocidade (o ícone fica iluminado). Os outros ícones relacionados com a velocidade ficam desligados.

2) Liga o motor com a segunda velocidade (o ícone fica iluminado). Os outros ícones relacionados com a velocidade ficam desligados.

3) Liga o motor com a terceira velocidade (o ícone fica iluminado). Os outros ícones relacionados com a velocidade ficam desligados.

4) Liga o motor com a quarta velocidade (o ícone fica piscando). Os outros ícones relacionados com a velocidade ficam desligados.

A velocidade máxima foi configurada para, no máximo, 5 minutos, depois desse tempo, muda automaticamente para a terceira velocidade.

B) Liga o TIMER (o ícone fica iluminado). Ligando o Timer (5 minutos), o motor para de funcionar automaticamente depois de 5 minutos.

C) ALARME DOS FILTROS. Depois de 30 horas de funcionamento, o ícone fica iluminado, para indicar que é preciso limpar o filtro antigorduras.

Depois de 120 horas de funcionamento o ícone fica iluminado para indicar que é

preciso limpar o filtro antigorduras e trocar os filtros carbónicos.

Para REINICIAR o alarme, é preciso apertar o ícone enquanto o mesmo permanece iluminado (ou enquanto está piscando).

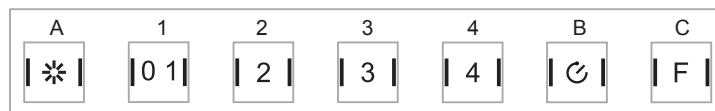

## MANUTENÇÃO

! Ates de limpar ou efectuar a manutenção desligar a tensão.

### Limpeza do exaustor

**QUANDO EFECTUAR A LIMPEZA:** limpar pelo menos cada 2 meses para evitar riscos de incêndio.

**LIMPEZA EXTERNA:** usar um pano humedecido previamente numa solução de água morna e detergente neutro (para exaustores pintados); Utilizar produtos específicos para exaustores em aço, cobre ou latão.

**LIMPEZA INTERNA:** usar um pano (ou um pincel) embebido em álcool etílico desnaturado.

**O QUE NÃO FAZER:** não utilizar produtos abrasivos ou corrosivos (tais como esponjas metálicas, escovas demasiado duras, detergentes muito agressivos, etc.)

### Limpeza dos filtros antigordura

**QUANDO EFECTUAR A LIMPEZA:** limpar pelo menos cada 2 meses para evitar riscos de incêndio.

**COMO REMOVER OS FILTROS:** Na correspondência da pega, empurrar o bloqueador para o interior e puxar o filtro para baixo;

**COMO LIMPAR OS FILTROS:** lavar com detergente neutro à mão ou na máquina de lavar loiça. Caso a lavagem seja efectuada na máquina de lavar loiça, uma eventual perda de cor não compromete de forma alguma o funcionamento dos filtros.

### Substituição do filtro de carvão (P)

(Somente para o exaustor filtrante)

**QUANDO SUBSTITUIR:** Substituir pelo menos cada 6 meses.

**COMO RETIRAR:** em caso de utilização do aparelho na versão filtrante, será necessário substituir o filtro de carvão: Para retirá-lo puxar o bloqueador para o interior e rodar o filtro para baixo.

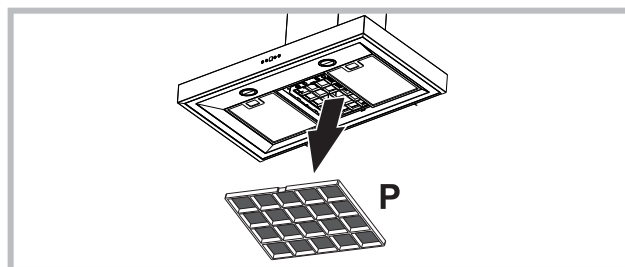

### Substituição das lâmpadas

- Para substituir as lâmpadas halogénias abrir a tampa fazendo alavanca nas fendas apropriadas.
- Substituir por lâmpadas do mesmo tipo.

**ATENÇÃO:** não tocar na nova lâmpada directamente com as mãos.

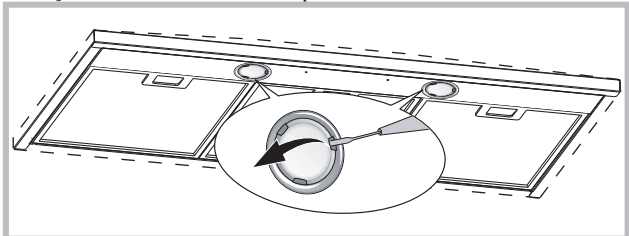

Substituir por lâmpadas do mesmo tipo.

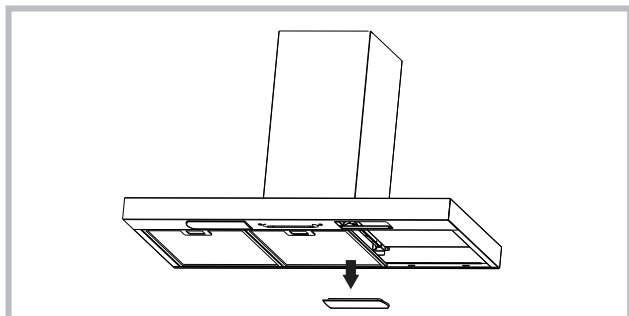

Se a luz do LED estiver danificada, ela deve ser substituída pelo fabricante, técnico de serviço autorizado ou por uma pessoa com qualificações semelhantes, o que impedirá qualquer tipo de ameaça ao produto.

### ANOMALIAS DE FUNCIONAMENTO

Se algo parece não funcionar, antes de contactar o Serviço de Assistência efectuar seguintes controlos simples:

- Se o exaustor não funcionar:

Verificar que:

- não há interrupção de corrente.
- foi seleccionada uma velocidade.
- Se o exaustor tiver uma performance fraca:

Verificar que:

- A velocidade do motor seleccionada é suficiente para a quantidade de fumo e vapores libertada.
- O fogão é suficientemente arejado para permitir uma tomada de ar.
- O filtro de carvão não está gasto (exaustor em versão filtrante).
- Se o exaustor desligar durante o funcionamento normal:

Verificar que:

- não há interrupção de corrente.
- o dispositivo de corte omnipolar não disparou.



Este electrodoméstico está marcado de acordo com o disposto na directiva europeia 2002/96/CE relativa aos resíduos de equipamentos eléctricos e electrónicos (REEE). Ao assegurar que este produto seja correctamente eliminado, estará a prevenir eventuais consequências negativas para o ambiente e para a saúde, que, de outra forma, poderiam resultar de um tratamento incorrecto deste produto, quando eliminado. O símbolo patente neste produto indica que ele não pode ser tratado como lixo doméstico. Em vez disso, deve ser entregue no centro de recolha apropriado, para reciclagem do equipamento eléctrico e electrónico. A eliminação deste produto deve ser



Componentes não fornecidas com o produto



! De installatie moet worden uitgevoerd door een bevoegde installateur en volgens de instructies van de fabrikant.

Waarschuwing: Als u de schroeven of bevestiging apparaat te installeren in overeenstemming met deze instructies kan leiden tot elektrische gevaren.

De wasemkap kan er anders uitzien dan aangegeven in de tekeningen uit dit instructieboekje, echter blijven de gebruiks-, onderhouds- en installatie aanwijzingen dezelfde.

Uitsluitend voor kappen met elektronische bediening:  
De 4e (intensieve) snelheid wordt automatisch na 5' functionering verlaagd naar de 3e snelheid om het energieverbruik te optimaliseren.

- Als de afzuigkap ingeschakeld blijft (licht en/of de motor), dan wordt deze na 10 uur, als er geen opdracht van de gebruiker komt, automatisch in de OFF-stand gezet, en alle functies worden uitgeschakeld.
- Elke keer als er een opdracht wordt ingevoerd via het toetsenbord of de afstandsbediening (optioneel), wordt er een geluidssignaal "beep" gegeven door de zoemer.
- Als er tijdens de werking van de afzuigkap de stroomtoevoer wordt onderbroken, zet de afzuigkap zich automatisch uit, en de knop gaat over in de OFF-stand. De motor moet dan weer handmatig aangezet worden.

Als de voedingskabel beschadigd is, moet deze door de fabrikant of de technische assistentie of door een persoon met soortgelijke kwalificatie worden vervangen om elk risico te vermijden.

 Gebruik altijd handschoenen tijdens alle installatie- en onderhoudswerkzaamheden.

## LUCHTAFVOER (Voor afvoer afzuigkappen)

- ! Opening en afvoerbuis (doorsnede 150mm) voorbereiden.
- ! De lengte van het afvoerkanaal moet zo kort mogelijk zijn.
- ! Gebruik zo min mogelijk bochten (maximaal toegestane hoek: 90°).
- ! Vermijd grote verschillen in doorsnede.
- ! Gebruik een buis met een zo glad mogelijke binnenkant.
- ! Het gebruikte materiaal moet volgens norm zijn.
- ! De afvoer van de afzuigkap mag niet op het rookgasafvoerkanal (van CV-ketel, schorsteen of kachel) worden aangesloten.
- ! Neem de lokale geldende voorschriften voor luchtafvoer in acht. Bovendien mag de af te voeren lucht niet geëlimineerd worden via een gat in de muur, tenzij dit gat uitdrukkelijk voor dit doel bestemd is. Verder mag de lucht niet door een wandholte worden afgevoerd mits deze niet hiervoor ontworpen of bestemd is.
- ! De installatieruimte moet van ventilatieopeningen worden voorzien om negatieve druk te voorkomen (mag niet boven 0,04 mbar); Als de afzuigkap tegelijkertijd met andere elektrische toestellen (gas- of olie- of koolgestookte ketels enz.) wordt gebruikt, ontstaat er kans dat de rookgassen door de warmtebron worden teruggezogen.

## AFVOER OF RECIRCULATIE?

De afzuigkap is beschikbaar in verschillende afvoer of recirculatie uitvoeringen. Beslis op voorhand welke installatie u verkies (afvoer of recirculatie). Voor een grotere doeltreffendheid, is het raadzaam de aanzuigende kap te installeren (indien mogelijk). Voor het beste rendement, is het raadzaam (indien mogelijk) een afvoer afzuigkap te installeren.

### Afvoer afzuigkap:

De kap filtert de afgezogen lucht en voert die af door een afvoerbuis (doorsnede 150 mm).

### Recirculatie afzuigkap:

De kap filtert en recirculeert de gezuiverde lucht in de binnenruimte. Nodig voor deze uitvoering: 1 deflector, 1 reductie, 1 koolstoffilter. De spleetopeningen voor luchtafvoer moeten aan de bovenkant van de schacht zijn.

## BEDIENINGSELEMENTEN

- A)** Lampjes uit.  
**B)** Lampjes aan.  
**C)** Verlaagt de snelheid, tot aan de minimum snelheid. Indien gedurende 2" ingedruwd, valt de motor stil.  
**D)** Start de motor (de laatst gebruikte snelheid wordt opgeroepen) en versnel maximaal.  
**E)** RESET FILTERALARM / TIMER: de knop indrukken tijdens de weergave van het filteralarm (bij uitgeschakelde motor) om de timer terug te stellen. De knop indrukken terwijl de motor draait om de TIMER in te schakelen. De kap wordt na 5 minuten automatisch uitgeschakeld.  
**L1)** De 4 GROENE leds geven de bedrijfssnelheid weer.  
**L2)** Wanneer de LED rood is (bij uitgeschakelde motor) wijst dit erop dat de FILTERALARM. Wanneer de LED groen is (knipperend) wijst dit erop dat de TIMER werd ingeschakeld met de knop E.

**FILTERALARM:** Na 30u werking, wordt de led L2 ROOD; betekent dat de vetfilters moeten worden gereinigd. Na 120u werking, wordt de led L2 ROOD en gaat hij knipperen; betekent dat de vetfilters moeten worden gereinigd en de koolstoffilters moeten worden vervangen. Wanneer de vetfilters gereinigd zijn (en/of de koolstoffilters vervangen zijn), wordt tijdens de weergave van het filteralarm gedrukt op de knop E om de UREN-telling opnieuw te starten (RESET).

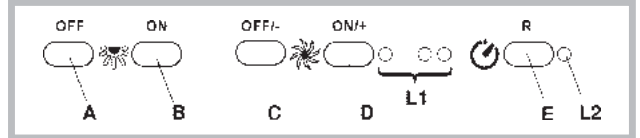

## BEDIENINGSELEMENTEN

- P1) OFF Lichten:** Indien hij wordt ingedrukt, gaan de lichten uit.  
**P2) ON Lichten:** Indien hij wordt ingedrukt, gaan de lichten aan.  
**P3) OFF/- Motor:** Verlaagt de snelheid tot de minimumsnelheid wordt bereikt. Indien hij 2" lang wordt ingedrukt, wordt de motor uitgeschakeld. Indien hij 2" lang wordt ingedrukt wanneer RESET FILTERS actief is zet hij de UREN-telling terug op nul.  
**P4) ON/+ Motor:** Schakelt de motor in en verhoogt de snelheid van de motor, totdat de maximumsnelheid wordt bereikt  
**P5) ON/OFF:** Activeert/deactiveert de Sensor (AUTOMATISCHE of HANDBEDIENING). Bij de bedrijfswijze Automatisch brandt de Led L2 en geeft L1 de snelheid aan. Bij handbediening is Led L2 uit  
**L1) 4 Leds:** er zijn 4 GROENE leds. Signaleren de ingestelde snelheid  
**L2) 4 Leds:** GROEN betekent AUTOMATISCHE BEDIENING UIT betekent HANDBEDIENING ROOD betekent Reset Filters.

**RESET FILTERS:** wordt aangegeven als de motor uitstaat, gedurende 30": Na 30h led L2 gaat permanent ROOD branden.

Na 120h led L2 gaat ROOD knipperen.

Wordt gereset door middel van P3

**GEVOELIGHEID:** Als bij handbediening tegelijkertijd op P5 en P4 wordt gedrukt, wordt de modus "gevoeligheid" opgeroepen. De ingestelde gevoeligheid wordt aangegeven met de 4 groene leds. Met de knoppen P3(-) en P4(+) wordt de ingestelde gevoeligheid ingesteld.

Door op P5 te drukken wordt de gevoeligheid opgeslagen in het geheugen, en keert het apparaat terug naar handbediening.

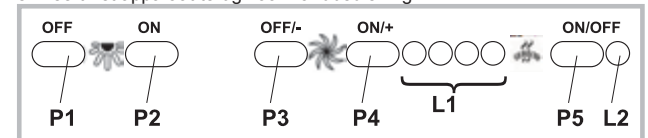

## BEDIENINGSELEMENTEN

- Toets A** = schakelaar voor de verlichting.  
**Toets B** = schakelaar AAN/UIT motor 1 ste snelheid.  
**Toets C** = schakelaar 2 de snelheid.  
**Toets D** = schakelaar 3 de snelheid.

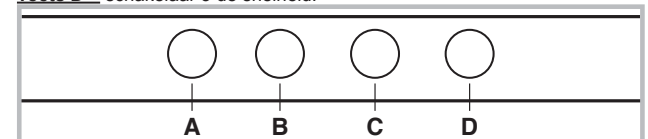

Toets A: lichtschakelaar.

Toets B: aan/uitschakelaar van de motor: eerste snelheid.

Toets C: aan/uitschakelaar van de motor: 2de snelheid.

Toets D: aan/uitschakelaar van de motor: 3de snelheid.

E: controlelampje dat aangeeft dat de motor in werking is.

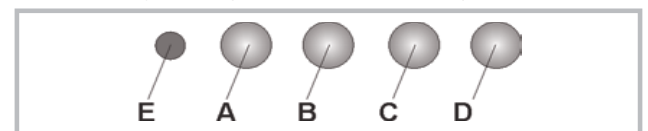

## BEDIENINGSELEMENTEN

**Toets A** = schakelaar voor de verlichting:

- positie 0: licht uit;

- positie 1: licht aanbestoken.

**Toets B** = schakelaar voor de motor:

- positie 0: motor gestopt;

- positie 1-2-3: motor draait in eerste, tweede of derde snelheid.

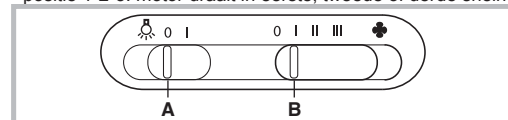



## BEDIENINGSELEMENTEN

**Toets A** = lampjes aan/uit.

**Toets B** = TIMER inschakelen/uitschakelen: door 1 keer op deze toets te drukken wordt de timer ingeschakeld, zodat na 5 minuten de motor stopt (tegelijkertijd zal op het display het nummer van de gekozen snelheid knippen); de timer blijft werken als de snelheid van de motor veranderd wordt.

**Display C** =

- laat de gekozen motorsnelheid zien (van 1 tot 4);
- laat als het nummer knippert zien dat de timer ingeschakeld is; geeft als het middelste gedeelte brandt of knippert aan dat de filters in alarm zijn.

**Toets D** = schakelt de motor in ( in de laatst gebruikte snelheid). Door de toets nogmaals in te drukken, worden de motor-snelheden gekozen van 1 tot en met 4 in opeenvolgende orde. Houdt u de toets circa 2 seconden dan zal de motor stoppen.

**Toets R** = reset van de vetfilters en koolstoffilters. Als het filteralarm verschijnt (d.w.z. als het middelste gedeelte van het display gaat branden) dan moeten de vetfilters gereinigd worden (er zijn 30 werksuren verstreken). Als het middelste gedeelte daarentegen knippert dan moeten de vetfilters gereinigd worden en de koolstoffilters vervangen worden (er zijn 120 werksuren verstreken). Is uw afzuigkap niet in de filterversie en zijn de koolstoffilters niet aanwezig dan hoeft u uiteraard alleen de vetfilters te reinigen, dit geldt zowel als het middelste gedeelte brandt danwel als het middelste gedeelte knippert. Het filteralarm verschijnt wanneer de motor uitgeschakeld is en is ongeveer 30 seconden zichtbaar. Om opnieuw te beginnen moet u de toets 2 seconden gedurende het zichtbaar zijn van het alarm.

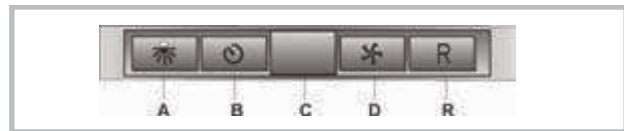
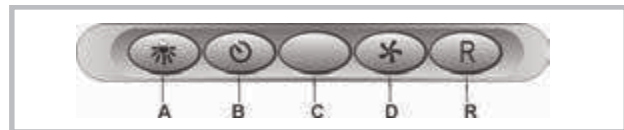
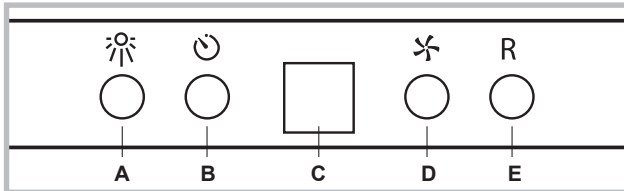

## BEDIENINGSELEMENTEN

### AUTOMATISCHE WERKING MET SENSOR:

**Toets A** : schakelt de verlichting in/ uit.

**Toets B** : schakelt de "Automatische" functie in / uit. Door deze functie in te schakelen verschijnt een "A" op het display C en wordt de snelheid van de motor automatisch hoger of lager, afhankelijk van de dampen, luchtjes en gas in de keuken.

**Display C** :

- duidt de automatische werking van de sensor aan (de letter "A" verschijnt);
- het duidt de snelheid van de motor aan die automatisch door de sensor gekozen is ;
- het duidt het filteralarm aan, wanneer het middelste gedeelte gaat branden of knippert.

**Toets D** : deze vermindert de snelheid van de motor / Reset; deze vermindert de snelheid van de motor tot nul (stop), desalniettemin gaat de afzuigkap na ongeveer 1 minuut weer automatisch werken op de snelheid die door de sensor bepaald is. Door tijdens het tonen van het filteralarm op de toets te drukken, wordt de RESET verkregen, waardoor de uurtelling opnieuw begint.

**Toets E** : verhoogt de snelheid van de motor, desalniettemin gaat de afzuigkap na ongeveer 1 minuut weer automatisch werken op de snelheid die door de sensor bepaald is.

### Wijziging van de gevoeligheid van de sensor:

het is mogelijk de gevoeligheid van de sensor te veranderen, door als volgt te werk te gaan:

- Stop de afzuigkap door op toets B te drukken.
- Druk tegelijkertijd op de toetsen D en E (op het display verschijnt de gevoeligheidsindex van de sensor).
- Verhoog of verlaag de gevoeligheidsindex door op de toetsen D of E te drukken (1 : minimum gevoeligheid / 9: maximum gevoeligheid).
- Wanneer de stroomvoorziening onderbroken wordt, gaat de sensor weer met gevoeligheid 5 werken.

Let op: om te voorkomen dat de sensor beschadigd wordt, dient men geen siliconenhoudende producten in de buurt van de afzuigkap te gebruiken!

### WERKING ALS EEN TRADITIONELE AFZUIGKAP :

**Toets A** : schakelt de verlichting in/ uit.

**Display C** :

- duidt de gekozen snelheid van de motor aan (van 1 tot 4);
- duidt de inwerkingsstelling van de Timer aan wanneer het getal knippert;
- duidt het filteralarm aan wanneer het middelste gedeelte gaat branden of knippert .

**Toets D** : vermindert de snelheid van de motor / Stop / Reset; vermindert de snelheid van de motor tot nul (stop). Door tijdens het tonen van het filteralarm op de toets te drukken, wordt de RESET verkregen, waardoor de uurtelling opnieuw begint.

**Toets E** : schakelt de motor in / verhoogt de snelheid van de motor / TIMER. Door op de toets te drukken wordt de motor ingeschakeld (op de laatst gekozen snelheid); door er nogmaals op te drukken wordt de snelheid van de motor verhoogd; door de toets enkele seconden ingedrukt te houden, wordt de TIMER ingeschakeld, dus stopt de motor na 5 minuten (tegelijkertijd knippert op het display het nummer van de gekozen snelheid); de timer blijft ingeschakeld als men de snelheid van de motor verandert. Om de timer uit te schakelen, dient men opnieuw op de toets te drukken.

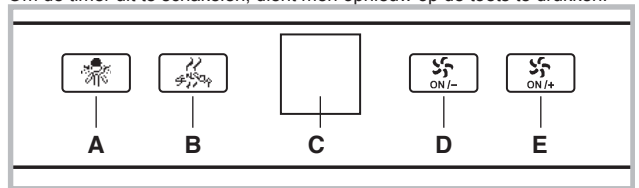

## AANWIJZINGEN VOOR DE FUNCTIONERING

### DE TIJD INSTELLEN (als de kap op stand-by geplaatst is)

- 1) druk op de Toets 1 en houd de toets ingedrukt tot de cijfers voor de uren gaan knippen
- 2) wijzig de cijfers voor de uren met behulp van de Toets 2 (-) of de Toets 3 (+)
- 3) druk de Toets 1 in als u het uur ingesteld heeft. Nu gaan de cijfers voor de minuten knippen
- 4) wijzig de cijfers voor de minuten met behulp van de Toets 2 (-) of de Toets 3 (+)
- 5) druk de Toets 1 in om naar de normale weergave terug te keren. De tijd is opgeslagen

### DE LAMPEN IN- EN UITSCHAKELEN (pictogram lampen invoeren)

Druk op Toets 2 om de lampen in/uit te schakelen. De brandende lampen worden tevens gesignaleerd met behulp van een heldere ring rondom Toets 2 en door het oplichten van de icoon "Lamp" op het display

### DE MOTOR VAN DE KAP INSCHAKELEN (pictogram invoeren +)

Met een druk op Toets 4 wordt de motor gestart. De motor zal 2 seconden lang op de 3de snelheid functioneren en stelt zich vervolgens af op de snelheid die tijdens de laatste uitschakeling ingesteld was. Of:

Met een druk op Toets 3 wordt de motor gestart. De motor zal 2 seconden lang op de 3de snelheid functioneren en stelt zich vervolgens af op de snelheid die tijdens de laatste uitschakeling ingesteld was.

Het inschakelen van de motor van de kap wordt aangegeven door middel van heldere ringen rondom de Toets 3 en de Toets 4 en door het oplichten van de icoon "Speed" op het display

### DE SNELHEID VAN DE MOTOR WIJZIGEN (pictogram invoeren +)

Met een druk op Toets 3 zal cyclisch de snelheid van de motor toenemen. De icoon voor de snelheid van de motor draait op een snelheid die proportioneel is ten opzichte van de ingestelde snelheid (langzamer voor de eerste snelheid, sneller voor de tweede snelheid en nog sneller voor de derde snelheid)

### DE TIMERFUNCTIE ACTIVEREN (pictogram invoeren +)

De timerfunctie maakt het mogelijk om de kap gedurende een ingestelde tijd te laten functioneren. Aan het einde van deze tijd zal de kap worden uitgeschakeld.

met ingeschakelde motor:

de Timer wordt met een druk op Toets 1 geactiveerd. Op het display wordt de icoon "timer" weergegeven als de timerfunctie actief is. De heldere ring rondom de Toets 1 knippert en het display toont de duur van het aftellen. De timer is automatisch afgesteld op 5 minuten. Maar met een druk op Toets 2 of Toets 3 kunt u gedurende deze tijd de duur van het aftellen toe/af laten nemen

U kunt het aftellen opstarten als u de duur van de timer ingesteld heeft. Druk in dit geval op Toets 1 (het aftellen wordt automatisch opgestart als binnen 10" niet op de Toets 1 gedrukt wordt)

Druk tijdens het aftellen op Toets 1 om het aftellen te onderbreken en de

timerfunctie te deactiveren

De kap laat een dubbele pieptoon horen als het aftellen voltooid is. De motor wordt uitgeschakeld

#### DE KAP UITSCHAKELEN (pictogram O/I invoeren )

Druk op Toets 4

#### OPMERKING:

Met een druk op een willekeurige toets wordt de achtergrondverlichting van het display geactiveerd als de kap in stand-by (lampen off, motor off, display uit) geplaatst is. De functies worden echter niet uitgevoerd. Uitsluitend door nogmaals te drukken op de toetsen P2, P3 P4 krijgt u toegang tot hun functies.

Het display gaat uit als u binnen 15 sec. na de eerste druk geen enkele toets indrukt en de kap wordt weer in stand-by geplaatst.

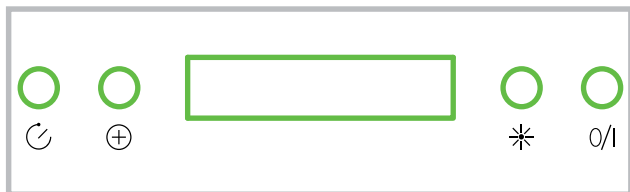

#### BEDIENINGSELEMENTEN

Weergave snelheid

PU4: ON/OFF Motor 3e snelh.

PU3: ON/OFF Motor 2e snelh.

PU2: ON/OFF Motor 1e snelh.

PU1: ON/OFF Lichten

Functie timer 5':

Door twee seconden op PU2, PU3 of PU4 te drukken wanneer men op de corresponderende snelheid is, wordt de functie timer 5' geactiveerd. De corresponderende led begint te knipperen om deze functie weer te geven.

Na vijf minuten werking gaat de motor uit. Als men van snelheid verandert terwijl de timer actief is, wordt de functie NIET gedeactiveerd. Druk, om de functie te deactiveren, twee seconden op de knipperende toets. **OPMERKING** - de functie Timer 5' kan alleen voor de normale snelheden (1e, 2e, 3e) geactiveerd worden.

Alarm filters:

Na 30 uur werking van de motor wordt het alarm "vetfilters" geactiveerd (alle leds gaan branden). Het alarm wordt geactiveerd bij uitgeschakelde motor en blijft 30 seconden zichtbaar.

Druk, om het alarm uit te schakelen, twee seconden op een van de toetsen tijdens de weergave van het alarm.

Na 120 uur werking van de motor wordt het alarm "koolstoffilters" geactiveerd (alle leds gaan knipperen). Het alarm wordt geactiveerd bij uitgeschakelde motor en blijft 30 seconden zichtbaar.

Druk, om het alarm uit te schakelen, twee seconden op een van de toetsen tijdens de weergave van het alarm

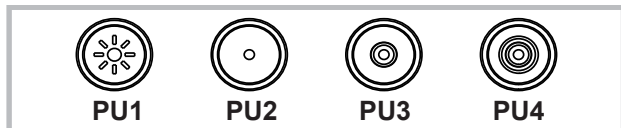

P1: "timer 5"

P2: reset filteralarm

P3: motor uit / snelheid -

-door lang drukken gaat de motor uit en wordt de huidige snelheid opgeslagen in het geheugen

P4: motor aan / snelheid +

P5: lichten aan/uit

L1 verlichte signaleringsring:

- Motor aan: L1 turkoois knipperend. De snelheid waarmee de verlichte ring knippert staat in verhouding tot de snelheid

- Functie "timer 5" : L1 turkoois vast brandend

- Filteralarm actief: L1 rood vast brandend (30 u) L2 rood knipperend (120 u).

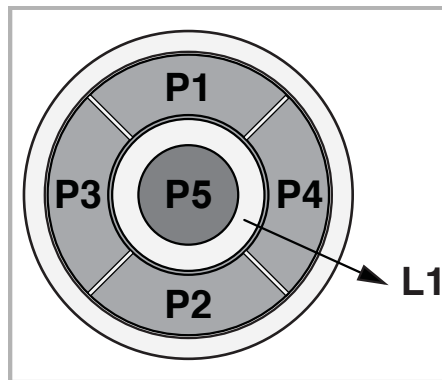

P1: kort ingedrukt à de lampen gaan aan/uit, de led P1 gaat aan/uit.

P2: Ingedrukt bij uitgeschakelde motor: de motor wordt op de eerste snelheid opgestart. Ingedrukt bij ingeschakelde motor in de 1ste: de motor wordt uitgeschakeld. Ingedrukt bij ingeschakelde motor op snelheid 1 vanuit de 1ste plaatst de motor in de 1ste. Geeft de snelheid aan met de brandende led.

P3: Ingedrukt bij uitgeschakelde motor: de motor wordt op de 2de snelheid opgestart. Ingedrukt bij ingeschakelde motor op snelheid 1 vanuit de 2de plaatst de motor in de 2de. Geeft de snelheid aan met de brandende led.

P4: Ingedrukt bij uitgeschakelde motor: de motor wordt op de 3de snelheid opgestart. Ingedrukt bij ingeschakelde motor op snelheid 1 vanuit de 3de plaatst de motor in de 3de. Geeft de snelheid aan met de brandende led.

P5: Ingedrukt bij uitgeschakelde motor: de motor wordt op de 4de snelheid opgestart. Ingedrukt bij ingeschakelde motor op snelheid 1 vanuit de 4de plaatst de motor in de 4de. Geeft de snelheid aan met de brandende led.

P6: Activeert/deactiveert de functie timer 5' aangeduid met brandende P6.

P7: Reset filters: reset de teller en schakelt de betreffende led uit als het alarm filters geactiveerd is (30h of 120h).

Als bij uitgeschakelde motor de functie Timer 5' geactiveerd wordt, plaatst de motor zich in de 1ste.

Buzzer:

Bij elke druk op de toets laat de commando een pieptoon horen.

Weergave filteralarm:

Als de motor 30H gefunctioneerd heeft gaat de led P7 elke keer 30" lang branden als de motor uitgeschakeld wordt à alarm antivetfilters

Als de motor 120h gefunctioneerd heeft gaat de led P7 elke keer 30" lang knipperen als de motor uitgeschakeld wordt à alarm carbonfilters

Druk tijdens de weergave van het alarm om P7 om het alarm te resetten.



Knop TC1 (Licht)

Aan- / uitzetten van de hoofdverlichting ON/OFF

Als de hoofdverlichting aan staat, verandert BL1 van kleur en gaat aan.

Na het indrukken en ingedrukt houden gaat de bijverlichting aan / uit (optioneel).

Knop TC2 (Motor – V1)

ON/OFF Motor – Zet de motor aan met de 1e snelheid

Knop TC3 (Motor – V2)

Zet de motor aan met de 2e snelheid

Knop TC4 (Motor – V3)

Zet de motor aan met de 3e snelheid

Knop TC5 (Motor – V4)

Zet de motor aan met de 4e snelheid

De tijd van de maximale snelheid staat ingesteld op 5 minuten, na deze tijd wordt de snelheid automatisch teruggezet naar de 3e snelheid.

Als de motor aanstaat, gaat het LED lampje van de laatst gekozen knop (TC2-TC5) branden om aan te geven welke snelheid is ingesteld.

Knop TC6 (TIMER zelf uitzetten na 5 min.)

Zet de TIMER functie aan met de eerder ingestelde snelheid.

Als de motor NIET aanstaat, wordt de motor aangezet met de eerste snelheid en de TIMER functie wordt ingeschakeld.

Als de TIMER functie aan staat, verandert BL6 van kleur en gaat aan.

ALARM filter 30 h.

Na 30 uur werken, gaat het alarm af voor het reinigen van de vetfilters.

Als het alarm voor de filters afgaat, wordt deze 30 seconden lang weergegeven elke keer nadat de motor wordt uitgezet.

BL6 blijft aan. Gedurende deze tijd is er een mogelijkheid om het alarm te resetten door TC6 in de drukken en ingedrukt te houden.

ALARM filter 120 h.

Na 120 uur werken, gaat het alarm af voor de vervanging van de actieve koolfilters (optioneel). Als het alarm voor de filters afgaat, wordt deze 30 seconden lang weergegeven elke keer nadat de motor wordt uitgezet.

BL6 gaat knipperen. Gedurende deze tijd is er een mogelijkheid om het alarm te resetten door TC6 in de drukken en ingedrukt te houden.

Werktijd limiet Als de afzuigkap ingeschakeld blijft (licht en/of de motor), dan wordt deze na 10 uur, als er geen opdracht van de gebruiker komt, automatisch in de OFF-stand gezet, en alle functies worden uitgeschakeld.

Zoemer Elke keer als er een opdracht wordt ingevoerd via het toetsenbord of de afstandsbediening (optioneel), wordt er een geluidssignaal "beep" gegeven door de zoemer.

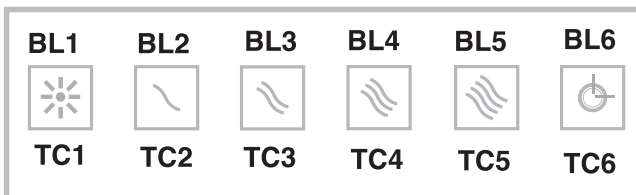
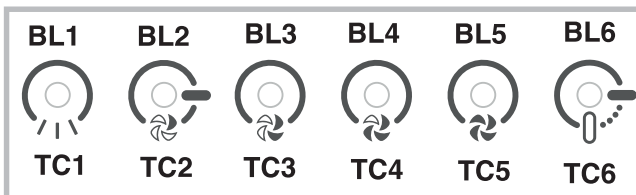

Knop TC1 (Licht)

Zet de hoofdverlichting aan / uit - ON/OFF

Als de hoofdverlichting aan staat, verandert BL1 van kleur en gaat aan.

Na het indrukken en ingedrukt houden gaat de bijverlichting aan / uit (optioneel).

Knop TC2 (Motor – V1)

ON/OFF Motor – Zet de motor aan met de 1e snelheid

Knop TC3 (Motor – V2)

Zet de motor aan met de 2e snelheid

Knop TC4 (Motor – V3)

Zet de motor aan met de 3e snelheid

Knop TC5 (Motor – V4)

Zet de motor aan met de 4e snelheid

De tijd van de maximale snelheid staat ingesteld op 5 minuten, na deze tijd wordt de snelheid automatisch teruggezet naar de 3e snelheid. Als de motor aanstaat, gaat het LED lampje van de laatst gekozen knop (TC2-TC5) branden om aan te geven welke snelheid is ingesteld.

Knop TC6 (Auto ASC)

Zet de automatische functie ASC aan/uit.

Met deze functie wordt de snelheid van de motor verhoogd of verlaagd aan de hand van de hoeveelheid rook en geuren die onder de afzuigkap worden gevormd.

Als deze functie aanstaat, gaat BL6 (onafgebroken) branden.

Elke keer als de snelheid van de motor wordt veranderd, automatisch of ingevoerd door de gebruiker, gaat BL6 een paar seconden lang knipperen.

ALARM filter 30 h.

Na 30 uur werken, gaat het alarm af voor het reinigen van de vetfilters.

Als het alarm voor de filters afgaat, wordt deze 30 seconden lang weergegeven elke keer nadat de motor wordt uitgezet.

BL6 blijft aan. Gedurende deze tijd is er een mogelijkheid om het alarm te resetten door TC6 in de drukken en ingedrukt te houden.

ALARM filter 120 h.

Na 120 uur werken, gaat het alarm af voor de vervanging van de actieve koolfilters (optie).

Als het alarm voor de filters afgaat, wordt deze 30 seconden lang weergegeven elke keer nadat de motor wordt uitgezet.

BL6 gaat knipperen.

Gedurende deze tijd is er een mogelijkheid om het alarm te resetten door TC6 in de drukken en ingedrukt te houden.

Knoppen TC5 + TC6 (Gevoeligheid ASC)

Het is mogelijk om de gevoeligheid van de ASC geursensor te veranderen op 4 verschillende niveaus, afhankelijk van uw behoeften. Om dit te doen moet u tegelijkertijd knop TC5 en TC6 indrukken en ingedrukt houden.

De motor hoort uit te staan en de automatische functie mag NIET actief zijn.

In het geval dat de functie om de gevoeligheid te veranderen aan staat, dan: gaan alle BL uit (geen weergave), vervolgens gaat BL6 ONAFGEBROKEN branden. Na 1 seconde laten de LED lampjes BL2-BL5 zien welke gevoeligheidswaarde gekozen is, van BL2 voor de kleinste tot BL5 voor de grootste gevoeligheid. Er bestaat een mogelijkheid om een andere waarde in te stellen, door gebruik te maken van de knoppen TC2, TC3, TC4 of TC5.

Om de nieuwe waarde op te slaan, dient knop TC6 ingedrukt te worden of moet u wachten totdat de functie automatisch uitgaat. Het is mogelijk om het toetsenbord te blokkeren (om schoon te maken) door tegelijkertijd knop TC1 en TC6 in te drukken en ingedrukt te houden. Als de schoonmaak mode aanstaat, blijven de knoppen TC1 en TC6 aan. Om de schoonmaak mode uit te zetten, horen de knoppen TC1 en TC6 opnieuw aangezet te worden, door ze tegelijkertijd in te drukken (lang indrukken) of 5 minuten te wachten. Werktijd limiet

Als de afzuigkap ingeschakeld blijft (licht en/of de motor), dan wordt deze na 10 uur, als er geen opdracht van de gebruiker komt, automatisch in de OFF-stand gezet, en alle functies worden uitgeschakeld.

Zoemer

Elke keer als er een opdracht wordt ingevoerd via het toetsenbord of de afstandsbediening (optioneel), wordt er een geluidssignaal "beep" gegeven door de zoemer.

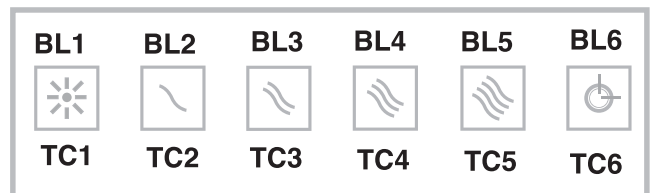
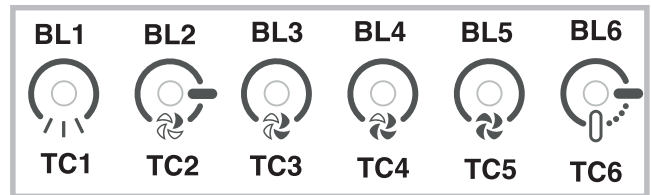

Toets L: lichtschaelaar. Toets 1: schakelaar ON/OFF motor op Ie snelheid.

Toets 2: schakelaar ON/OFF motor op IIe snelheid.

Toets 3: schakelaar ON/OFF motor op IIIe snelheid.

Toets 4: schakelaar ON/OFF motor op IV e snelheid.

Alarm filters: na circa 30 uur werking, bij afgezette motor, knipperen de snelheidstoetsen (toetsen 1, 2, 3 en 4) gedurende 30 seconden om aan te geven dat de vetfilters gereinigd moeten worden. Druk, zodra de filters gereinigd zijn, 2 seconden op een van de toetsen tijdens het knipperen om de telling van de uren weer op te starten (Reset).

Timer: de timer kan geactiveerd worden (vertraagde uitschakeling van 5 minuten) door 2 seconden op een snelheidstoets te drukken (toetsen 1, 2, 3 of 4) wanneer de motor werkt; de toets van de gekozen snelheid begint te knipperen.



Toets L: verlichtingsschakelaar.

Toets 1: Activeert/deactiveert de Sensor (AUTOMATISCH of HANDBEDIENING).

Bij de automatische werking is de sensor actief en neemt de motorsnelheid automatisch toe of af

- meldt het Filteralarm (motor uitgeschakeld)

Toets 2: schakelaar ON/OFF motor op 1e snelheid.

Toets 3: schakelaar ON/OFF motor op 1le snelheid.

Toets 4: schakelaar ON/OFF motor op 1le snelheid.

Alarm filters: na circa 30 uur werking, bij afgezette motor, knippen de snelheidstoetsen (toetsen 1, 2, 3 en 4)

gedurende 30 seconden om aan te geven dat de vetfilters gereinigd moeten worden.

Druk, zodra de filters gereinigd

zijn, 2 seconden op een van de toetsen tijdens het knippen om de telling van de

uren weer op te starten (Reset).

GEVOELIGHEID VAN DE SENSOR:

Wanneer de sensor ingeschakeld is, functioneert de kap automatisch als er geuren,

dampen, rook of warmte aanwezig zijn die ontstaan tijdens het koken. De gevoeli-

gheid van de sensor kan naar wens worden gewijzigd. Bijvoorbeeld: zeer gevoelig bij

gebruik van een elektrische kookplaat, minder gevoelig bij het gebruik van een

gaskookplaat. Wijzig de gevoeligheid door tegelijkertijd de toets L en de toets 1 in te

drukken. De geselecteerde gevoeligheid wordt ingesteld.

Met de toetsen 2, 3, 4 kan de gewenste gevoeligheid worden ingesteld. Sla de nieuwe

gevoeligheid op in het geheugen door op de toets 1 te drukken.

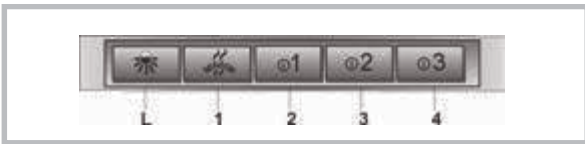

Toets A: Schakelt de lampen in/uit. Indien u de toets ongeveer 2" indrukt wanneer het alarm van de filters actief is, dan vindt een reset van de urentelling plaats.

Toets B: Activeert / deactiveert de "Automatische" functie. Controlelampje S – Alarm

filters: Wanneer het controlelampje

gaat branden betekent dit dat 30 gebruiksuren verstreken zijn. Het lampje blijft nog

30" branden. Wanneer controlelampje

S knippert, betekent dit dat ongeveer 120 werkuren verstreken zijn. De reset van de

filters wordt alleen aangegeven

wanneer de motor uitgeschakeld is, zowel in de handmatige als in de automatische

werkwijze.

Automatische werking met sensor:

Drukt u op toets B dan wordt de automatische werking geactiveerd. Dit wordt

aangegeven door het branden van de

overeenkomstige LED. Het knippen van LED B betekent dat de sensor op gegevens

wacht.

Wijziging van de gevoeligheid van de sensor:

In de handmatige werkwijze en met uitgeschakelde motor drukt u tegelijkertijd op de

toetsen B en C. Nu wordt met het

branden van LED C, D of E de reeds ingestelde gevoeligheid weergegeven. Voor het

instellen van de gewenste

gevoeligheid drukt u op één van de toetsen C, D, E (min, Med. MAX); Druk opnieuw

op toets B om de instelling te

bewaren.

Drukt u nu weer op toets B dan gaat u over op de handmatige werkwijze.

Werking als traditionele kap:

Wanneer het apparaat op de automatische werkwijze staat drukt u op toets B, waarna

u overgaat op de handmatige

werkwijze en LED B uitgaat.

Drukt u nu op één van de toetsen C, D, E dan start de motor bij respectievelijk de 1e,

2e en 3e snelheid. Houdt u

dezelfde toets 2" ingedrukt dan gaat de motor uit.

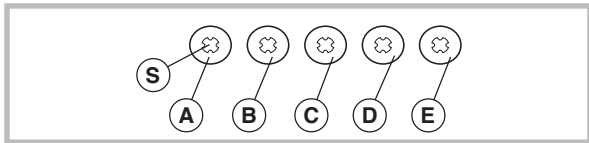

Toets P1: LICHTEN. Schakelt de lichten in en uit.

Toets P2: MOTOR. Activeert/Deactiveert de motor. Activeert de motor op de

laatst gebruikte snelheid. Indien de toets

meerdere malen wordt ingedrukt wordt de snelheid op cyclische wijze gewijzigd

(1, 2, 3, 4, 1, 2....). De ingestelde snelheid

wordt weergegeven door icoon D5 en op hetzelfde moment wordt icoon D8

geactiveerd (de snelheid van de draaiende

beweging staat in verhouding tot de snelheid). Bij de maximumsnelheid wordt

icoon D8 gedeactiveerd en wordt icoon D3

geactiveerd. Om de motor te stoppen drukt u gedurende ongeveer 2 seconden op

toets P2 (de ingestelde snelheid wordt

bewaard). Toets P3: Selecteer de functies D4 (Sensor) en/of D7 (Air Refresh).

Toets P4: Reset vetfilters en/of koolstoffilters.

Icoon D1: ANTI-VETFILTERS. Gaat branden wanneer het tijd is het/de vetfilter/s

te reinigen (na ongeveer 30 uur werking

van de kap). Nadat het vetfilter/de vetfilters schoongemaakt is/zijn, moet op de

toets P4 worden gedrukt om de urentelling

opnieuw te laten starten. Icoon D3: MAXIMUMSNELHEID. Wordt alleen

geactiveerd indien de maximumsnelheid is ingesteld.

Icoon D4: SENSOR. Druk op de toets P4 om de sensorfunctie te activeren. Om

de sensor te deactiveren herhaalt u dezelfde handelingen. Wanneer de sensor

geactiveerd is treedt de kap automatisch in werking bij de aanwezigheid van

ongeacht welke geuren, dampen, rook of warmte die veroorzaakt worden door

het kookproces en ook bij de aanwezigheid van eventuele en afwijkende

lekkages van GAS in de omgeving. Iconen D5 en D6: DISPLAY. Geeft de

ingestelde snelheid weer; geeft de gevoeligheid van de sensor weer.

Icoon D7: AIR REFRESH. Om de Air Refresh-functie in te schakelen, druk op de

toets P3 totdat het symbool D7 begint te knippen. Om de Air Refresh-functie uit

te schakelen, druk op de toets P3 totdat het symbool D7 uitgaat.

De Air Refresh functie wordt alleen geactiveerd indien de motor niet in werking is.

Door de Air Refresh functie te activeren zorgt de kap volkomen geruisloos voor

een verversing van de lucht in de ruimte, door om de 50 minuten in werking te

treden (gedurende 10 minuten, bij de eerste snelheid).

OPMERKING: De Sensor- en Air Refresh-functies kunnen tegelijkertijd worden

ingeschakeld, door de toets P3 ingedrukt te houden totdat beide pictogrammen

(D4 en D7) gaan branden. Icoon D8: MOTOR ON. De icoon gaat branden

wanneer de motor op de eerste, de tweede of de derde snelheid staat. Bij

de vierde snelheid gaat de icoon uit en wordt de icoon van de maximumsnelheid

geactiveerd (icoon D3). Icoon D10: KOOLSTOFFILTERS (voor de kap in de

filterversie). Gaat branden wanneer het tijd is het/de koolstoffilter/s

te vervangen (na ongeveer 120 uren werking van de kap). Nadat het/de

koolstoffilter(s) is/zijn vervangen, moet op de toets P4 worden gedrukt om de

urentelling opnieuw te laten starten. Gevoeligheid van de sensor: de gevoeligheid

van de sensor kan worden gewijzigd door tegelijkertijd de toetsen P3 en

P4 in te drukken (op het display D5 verschijnt de ingestelde waarde, die loopt van

1 tot en met 9); druk op de toets P3 om deze waarde te veranderen. Druk op de

toets P4 om de waarde te bevestigen (doet u dit niet, dan vindt na 5 seconden

automatische bevestiging plaats). ALARM FILTERS: Iconen D1 en D10.

Let op: om te voorkomen dat de sensor beschadigd wordt, dient men geen

siliconenhoudende producten in de buurt van de afzuigkap te gebruiken!



A) Dat schakelt het licht aan en uit.

1) De motor start op de eerste snelheid (het pictogram wordt verlicht).

De rest van de pictogrammen wordt uitgeschakeld.

2) De motor start op de tweede snelheid (het pictogram wordt verlicht).

De rest van de pictogrammen verbonden met de snelheid wordt uitgeschakeld.

3) De motor start op de derde snelheid (het pictogram wordt verlicht).

De rest van de pictogrammen verbonden met de snelheid wordt uitgeschakeld.

4) De motor start op de vierde snelheid (het pictogram knippert ).

De rest van de pictogrammen verbonden met de snelheid wordt uitgeschakeld. De

maximale snelheid wordt ingesteld op maximum 5 minuut, na verloop van deze

tijd wordt het programma automatisch op de derde snelheid ingesteld.

B) Dat start de TIMER (het pictogram wordt verlicht). Als de TIMER wordt gestart,

schakelt zich de motor automatisch na 5 minuten uit.

C) FILTER ALARM. Na 30 uur van het werken wordt het pictogram

verlicht, dat duidt aan dat de vetfilter schoongemaakt moet worden.

Na 120 uur van het werken wordt dit pictogram verlicht, dat duidt aan dat de

vetfilter moet worden schoongemaakt en de koolfilter moet worden gewisseld.

Om het alarm te resetten, moet u op het pictogram drukken terwijl dit verlicht is

(of het knippert).

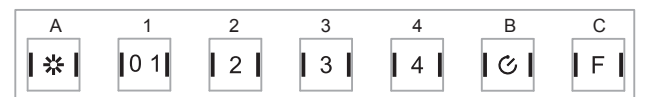



## ONDERHOUD.

! Stroomvoorziening uitschakelen alvorens de afzuigkap te reinigen of onderhouden

### Reiniging van de afzuigkap

**WANNEER:** minstens 1 keer in de 2 maanden reinigen om brandgevaar te vermijden.

**REINIGING VAN DE BUITENKANT:** maak gelakte oppervlakken schoon m.b.v. een zachte doek, bevochtigd met lauw water en neutraal reinigingsmiddel; Gebruik specifieke reinigingsmiddelen bestemd voor RVS, koper of messing.

**REINIGING VAN DE BINNENKANT:** gebruik een doek/kwast gedrenkt in gedenatureerde ethylalcohol.

**WAARSCHUWING:** Gebruik geen schuur- of bijtende middelen (zoals metaalspons, te harde borstel of agressieve schoonmaakmiddel enz.)

### Reiniging van de vetfilters

**WANNEER:** minstens 1 keer in de 2 maanden reinigen om brandgevaar te vermijden.

**AFNEMEN VAN DE FILTERS:** ter hoogte van de handgreep, de grendel naar achteren duwen en de filter naar beneden trekken.

**REINIGING VAN DE FILTERS:** Was de filters met de hand of in de vaatwasser met een neutraal reinigingsmiddel. De vaatwasser kan de kleur van de filters iets doen vervagen; dit heeft echter geen invloed op de goede werking van de filters.

### Vervanging van de koolstoffilter (P)

(Alleen voor recirculatie)

**WANNEER:** minstens 1 keer in de 6 maanden.

**AFNEMEN VAN DE FILTER:** indien het apparaat in de filterversie gebruikt wordt, zal het nodig zijn het koolstoffilter te vervangen: om het los te halen, moet de stop naar binnen toe worden getrokken en het filter omlaag gedraaid.

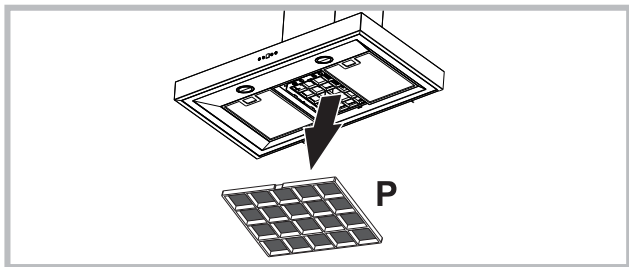

### Vervanging van de lampen:

- Voor vervanging van de halogeen lampen de deksel openen door het op te lichten in de daarvoor bestemde opening.
- Vervang door lampen van hetzelfde type.

**OPGELET:** raak de nieuwe lamp niet met uw blote handen aan.

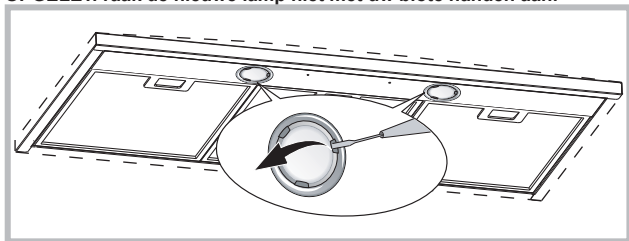

Vervang door lampen van hetzelfde type.

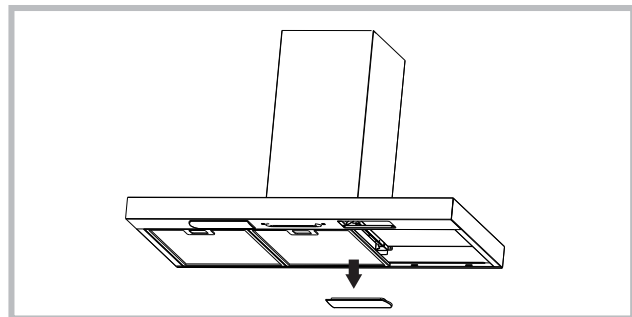

Als het LED licht kapot is, hoort het vervangen te worden door de producent, een erkende technische dienst of een persoon met vergelijkbare kwalificaties, waardoor elke vorm van gevaar voorkomen kan worden.

## STORINGEN

Bij een storing van de afzuigkap, voer de volgende controles uit alvorens de Technische Dienst te raadplegen:

- Als de afzuigkap niet functioneert:

Controleer of: Controleer dat:

- er geen stroomonderbreking is.
- er een snelheid is geselecteerd.
- Bij een laag rendement van de afzuigkap:

Controleer of: Controleer dat:

- de ingestelde snelheid volstaat voor de afgegeven hoeveelheid rook en dampen.
- de keuken is voldoende geventileerd voor een correcte luchttoevoer.
- de koolstoffilter niet is verzadigd (i.g.v. recirculatie).
- het uitvallen van de afzuigkap tijdens de normale werking heeft plaatsgevonden.

Controleer of: Controleer dat:

- er geen stroomonderbreking is.
- de omnipolaire schakelaar niet is opgetreden.



Niet meegeleverde onderdelen



Dit apparaat voldoet aan de Europese richtlijnen 2002/96/EC voor elektrische en elektronische afval. Door dit apparaat correct te verwijderen, helpt u het potentiële negatieve gevolg voor de omgeving en menselijke gezondheid te voorkomen, welke anders door onjuiste verwijdering zou kunnen worden veroorzaakt. Het symbool op het product duidt aan dat dit product niet behandeld zal worden als huishoudelijk afval. In plaats daarvan zal het apparaat naar het verzamelpunt voor de recycling van elektrische en elektronische uitrusting gaan. De verwijdering moet in overeenstemming met plaatselijke milieuvorschriften voor afvalverwerking uitgevoerd worden. Voor meer gedetailleerde informatie over de verwijdering van dit product, neemt u contact op met uw gemeentelijke reinigingsdienst of de dealer waar u het apparaat heeft gekocht.



# РУССКИЙ

! Монтаж производится в соответствии с настоящими инструкциями профессионально квалифицированными специалистами.

Вытяжка может иметь дизайн, отличающийся от вытяжки показанной на рисунках данного руководства, тем не менее, руководство по эксплуатации, техническое обслуживание и установка остаются те же.

Только для вытяжек с электронным блоком управления:

В целях оптимизации потребления энергии через 5 минут работы 4-я скорость (интенсивная) автоматически переходит на 3-ю скорость.

Если кабель питания поврежден, в целях предупреждения опасности, он должен быть заменен изготовителем или его службой технической поддержки, или лицом с аналогичной квалификацией

- Если в течение 10 часов не меняется управление включенной кухонной вытяжкой (включено освещение и/или подсветка), то все функции автоматически отключаются и вытяжка переходит в состояние OFF (ВЫКЛ.).

- Каждый раз, когда выдается команда с клавиатуры или пульта дистанционного управления (опциональный вариант), срабатывает функция подтверждения выполнения команды звуковым сигналом "бип".

- Если в режиме работы вытяжки наступит внезапное прекращение подачи в сеть электроэнергии, вытяжка автоматически выключается, а кнопка идет в положение OFF (ВЫКЛ.). Следует потом повторно включить двигатель вручную.

Если кабель питания поврежден, в целях предупреждения опасности, он должен быть заменен изготовителем или его службой технической поддержки, или лицом с аналогичной квалификацией.



Использовать перчатки во время установки и техобслуживания.

## ОТВОД ВОЗДУХА (Для всасывающих моделей)

! Предусмотреть отверстие и трубу для отвода воздуха (диаметр 150 мм).

! Использовать трубу минимально возможной длины.

! Использовать трубу с наименьшим возможным числом изгибов (максимальный угол изгиба: 90°).

! Избегать резких изменений диаметра сечения трубы.

! По возможности использовать трубу с гладкой внутренней поверхностью.

! Труба должна быть сделана из материала, соответствующего стандартам.

! Не подсоединять вытяжку к трубам отвода дыма, образованного в результате сжигания (водонагреватели, камины, печи и т. д.).

! При отводе вытягиваемого воздуха необходимо соблюдать требования компетентных органов. Кроме того, воздух не должен выводиться через какое-либо стенное отверстие, если только оно не предусмотрено для данной цели.

! Оборудовать помещение вентиляционными отверстиями во избежание создания вытяжкой отрицательного давления в помещении (не должно превышать 0,04 бар); если вытяжка используется одновременно с электронными приборами (газовые, масляные, угольные печи и т. д.) возможно обратное всасывание газа, отведенного от источника тепла.

## ФИЛЬТРУЮЩАЯ ИЛИ ВСАСЫВАЮЩАЯ?

Вытяжка может быть фильтрующей или всасывающей типа. Необходимо с самого начала выбрать тип вытяжки для установки. Для максимальной производительности советуем установить всасывающий тип вытяжки (по возможности).



### Всасывающий тип

Вытяжка очищает воздух и выбрасывает его наружу через вытяжную трубу (диаметр 150 мм).



### Фильтрующий тип

Вытяжка очищает воздух и возвращает очищенный воздух в помещение. Для этого типа необходимо наличие: 1 отражателя воздуха, 1 переходника, 1 угольного фильтра. Верхняя труба должна иметь отверстия для отвода воздуха, расположенные в верхней части.

## ОРГАНЫ УПРАВЛЕНИЯ

A) Выключает ПОДСВЕТКУ.

B) Включает ПОДСВЕТКУ.

C) Уменьшает скорость мотора до минимальной. При удерживании в течение 2 сек. мотор выключается.

D) Включает мотор (на последней использованной скорости) и увеличивает его скорость до максимальной.

E) СБРОС СИГНАЛА ТРЕВОГИ ФИЛЬТРОВ / ТАЙМЕРА: при нажатии на эту кнопку во время отображения сигнала тревоги фильтров (при выключенном моторе) обнуляется счетчик часов. При

нажатии на кнопку при работающем моторе активируется ТАЙМЕР, и вытяжка выключается автоматически через 5 минут.

L1) 4 ЗЕЛЕНЫХ светодиода указывают на скорость мотора в данный момент.

L2) Красный СВЕТОИНДИКАТОР (при выключенном моторе) является сигналом ТРЕВОГИ ФИЛЬТРОВ. Зеленый СВЕТОИНДИКАТОР (мигающий) указывает на то, что был активирован ТАЙМЕР с помощью кнопки E.

## СИГНАЛ ТРЕВОГИ ФИЛЬТРОВ:

после 30 часов работы светоиндикатор L2 становится КРАСНЫМ, что означает необходимость чистки жирулавливающих фильтров. После 120 часов работы светоиндикатор L2 становится КРАСНЫМ и начинает мигать, что означает необходимость чистки

жирулавливающих фильтров и замены угольных фильтров. После очистки жирулавливающих фильтров (или замены угольных фильтров) нажать на кнопку E во время отображения сигнала тревоги фильтров, чтобы установить счетчик часов на начало (RESET).

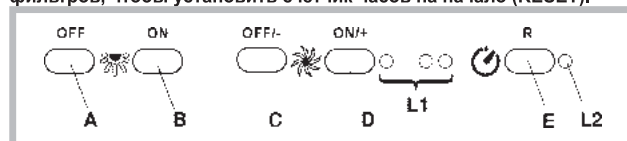

## ОРГАНЫ УПРАВЛЕНИЯ

P1) OFF Подсветка: при нажатии на кнопку подсветка выключается.

P2) ON Подсветка: при нажатии на кнопку подсветка включается.

P3) OFF/- Мотор: уменьшает скорость мотора до минимальной. При удерживании в течение 2 сек. мотор выключается. При удерживании в течение 2 сек. в режиме СБРОСА ФИЛЬТРОВ обнуляется счетчик ЧАСОВ.

P4) ON/+ Мотор: включает мотор и увеличивает его скорость до максимальной.

P5) ON/OFF: активирует и деактивирует сенсор (АВТОМАТИЧЕСКИЙ или РУЧНОЙ режим). В автоматическом режиме светоиндикатор L2 включен, а L1 указывает на скорость мотора в данный момент. В ручном режиме светоиндикатор L2 выключен.

L1) 4 светоиндикатора: 4 ЗЕЛЕНЫХ светодиода указывают на установленную скорость

L2) Светоиндикатор: ЗЕЛЕНЫЙ означает АВТОМАТИЧЕСКИЙ режим. ВЫКЛЮЧЕННЫЙ указывает на РУЧНОЙ режим. КРАСНЫЙ означает сброс фильтров.

СБРОС ФИЛЬТРОВ: отображается в течение 30 сек. при выключенном моторе:

После 30 часов работы светоиндикатор L2 становится КРАСНЫМ и не мигает.

После 120 часов работы светоиндикатор становится КРАСНЫМ и мигает.

Сброс осуществляется с помощью кнопки P3.

ЧУВСТВИТЕЛЬНОСТЬ: при одновременном нажатии на кнопки P5 и P4 в ручном режиме происходит вход в режим чувствительности.

Установленная чувствительность отображается с помощью 4 зеленых светоиндикаторов. С помощью кнопок P3(-) и P4(+) устанавливается желаемая чувствительность. При нажатии на кнопку P5 чувствительность заносится в память и происходит возврат в ручной режим.

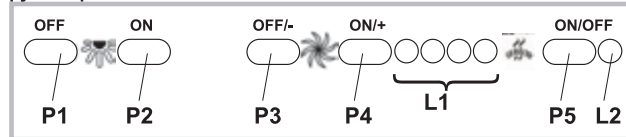

## ОРГАНЫ УПРАВЛЕНИЯ

Кнопка A: выключатель подсветки.

Кнопка B: выключатель мотора ON/OFF на I скорости.

Кнопка C: выключатель II скорости.

Кнопка D: выключатель III скорости.

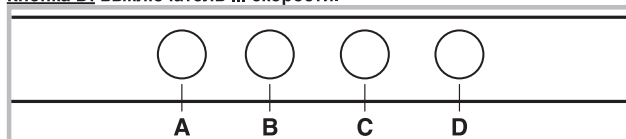

## ОРГАНЫ УПРАВЛЕНИЯ

**Кнопка А:** выключатель подсветки;

- положение 0: подсветка выключена;

- положение 1: подсветка включена.

**Кнопка В:** выключатель мотора;

- положение 0: мотор выключен;

- положение 1-2-3: мотор включен на первой, второй и третьей скорости.

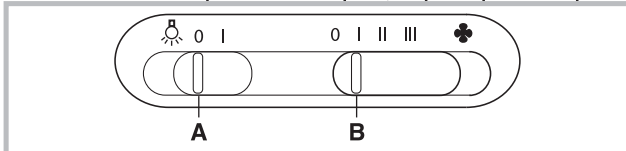

## ОРГАНЫ УПРАВЛЕНИЯ

**Клавиша А** = включение/выключение подсветки.

**Клавиша В** = включение/выключение таймера; нажимая ее 1 раз, Вы включаете таймер; следовательно, по истечении 5 минут электродвигатель останавливается (одновременно с этим, на дисплее мигает число скорости, которая была набрана). Таймер остается включенным, если скорость электродвигателя изменяется.

**Дисплей С** =

- отображает выбранную скорость электродвигателя (с 1 по 4);
- отображает срабатывание таймера, когда мигает число скорости;
- отображает аварийное состояние фильтров, когда загорается или мигает центральный сегмент.

**Клавиша D** = включает электродвигатель (на последней набранной скорости). При повторном нажатии на клавишу можно набирать скорость электродвигателя, с 1-ой по 4-ую, последовательно. Удержание клавиши на 2 секунды приблизительно вызовет останов электродвигателя.

**Клавиша R** = сброс угольных фильтров и фильтров задержки жира. При появлении сигнала аварийного состояния фильтров (на дисплее горит центральный сегмент) необходимо зачищать фильтры задержки жира (они проработали 30 часов). Если же центральный сегмент мигает, то необходимо зачищать фильтры для задержки жира и заменять угольные фильтры (они проработали 120 часов). Естественно, если Ваша модель не используется в режиме рециркуляции воздуха и, следовательно, она не снабжена угольными фильтрами, Вы должны зачищать один фильтр задержки жира, независимо от того, зажжен ли центральный сегмент или мигает. Аварийное состояние фильтров появляется при выключенном электро-двигателе и продолжает появляться в течение 30 сек приблизительно. Чтобы восстановить подсчет часов нажмите и удерживайте клавишу в течение 2 секунд во время появления аварийного сигнала.

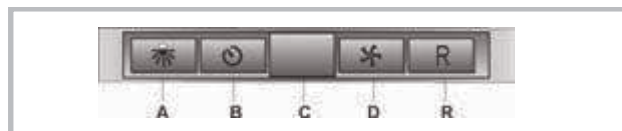
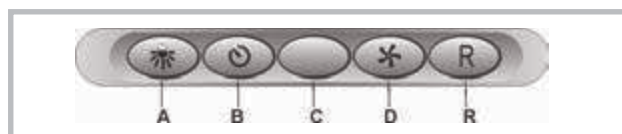
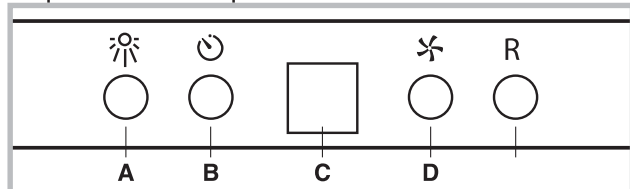

## ОРГАНЫ УПРАВЛЕНИЯ

### РАБОТА С ДАТЧИКОМ В АВТОМАТИЧЕСКОМ РЕЖИМЕ:

**Кнопка А:** включить/ выключить свет.

**Кнопка В:** включение/выключение функции "Автоматический". После активации данной функции на дисплее С загорится буква "А", и скорость двигателя будет автоматически увеличиваться и уменьшаться в зависимости от наличия на кухне дыма, запахов и газа.

**Дисплей С:**

- отображение автоматического режима работы датчика (горит буква "А");
- отображение скорости двигателя, автоматически выбранной датчиком;
- отображение аварийного сигнала фильтров (центральная часть

дисплея загорается или мигает).

**Кнопка D:** уменьшение/сброс скорости двигателя; уменьшение скорости двигателя до нуля (до полной остановки), после чего через 1 минуту вытяжка снова переходит в автоматический режим работы и работает со скоростью, выбранной датчиком. При нажатии кнопки во время отображения аварийного сигнала фильтров происходит СБРОС и перезапуск отсчета времени работы прибора.

**Кнопка E:** увеличение скорости двигателя, после чего через 1 минуту вытяжка снова переходит в автоматический режим работы и работает со скоростью, выбранной датчиком.

Изменение чувствительности датчика:

Для изменения чувствительности датчика необходимо:

- Остановить вытяжку, нажав кнопку В.
- Нажать одновременно кнопки D и E (на дисплее появится показатель чувствительности датчика).
- нажимая кнопки D или E, увеличить или уменьшить значение чувствительности датчика (1: минимальная чувствительность / 9: максимальная чувствительность).
- после отключения электропитания датчик начнет работать на уровне чувствительности 5.

Внимание: во избежание повреждения датчика запрещается использовать силиконовые изделия рядом с вытяжкой!

### РАБОТА В РЕЖИМЕ ОБЫЧНОЙ ВЫТЯЖКИ:

**Кнопка А:** включить/ выключить свет.

**Дисплей С:**

- отображение установленной скорости двигателя (от 1 до 4);
- отображение активности таймера (мигают цифры);
- отображение аварийного сигнала фильтров (центральная часть дисплея загорается или мигает).

**Кнопка D:** уменьшение скорость двигателя / остановка / сброс; уменьшение скорости двигателя до нуля (до полной остановки). При нажатии кнопки во время отображения аварийного сигнала фильтров происходит СБРОС и перезапуск отсчета времени работы прибора.

**Кнопка E:** включение двигателя / увеличение скорости двигателя / ТАЙМЕР. При нажатии кнопки двигатель начинает работать на последней выбранной скорости; повторно нажимая кнопку, можно увеличить скорость двигателя; при удержании кнопки нажатой в течение нескольких секунд активируется ТАЙМЕР, вследствие чего через 5 минут двигатель останавливается (одновременно на дисплее мигает значение выбранной скорости); при изменении скорости двигателя ТАЙМЕР остается активным. Для отключения Таймера снова нажать кнопку.

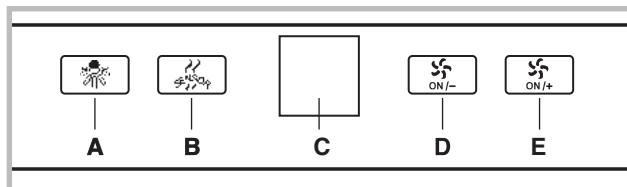

## Инструкц ИИ по эксплуатац ИИ

рЕГул Иро Вка ВрЕМЕн И (выполняется, когда вытяжка находится в режиме ожидания)

- 1) нажать и удерживать нажатой кнопку 1 до тех пор, пока цифры, обозначающие часы, не начнут мигать
- 2) изменить цифры, обозначающие часы, нажав кнопку 2 (-) или кнопку 3 (+)
- 3) отрегулировав часы, нажмите кнопку 1, начнут мигать цифры, обозначающие минуты
- 4) изменить цифры, обозначающие минуты, нажав кнопку 2 (-) или кнопку 3 (+)
- 5) для возвращения к нормальному отображению, нажать кнопку 1, время установлено

### Вкл ЮЧЕн ИЕ И Выкл ЮЧЕн ИЕ лА Мп

Нажать кнопку 2 для вкл/выкл. света. О включении света сигнализирует также включение светящегося ободка вокруг кнопки 2, а также свечение пиктограммы "Lamp" на световом дисплее

### Вкл ЮЧЕн ИЕ ДВИГат ЕлЯ ВыТЯЖкИ

При нажатии кнопки 4 включается двигатель, работающий на 3й скорости в течение 2 секунд, затем вытяжка устанавливает ту скорость, которая была установлена до последнего выключения.

Или:

При нажатии кнопки 3 включается двигатель, работающий на 3й скорости в течение 2 секунд, затем устанавливается та скорость, которая была установлена до последнего выключения.

Включение двигателя вытяжки обозначается включением светящихся ободков вокруг кнопки 3 и кнопки 4, а также свечением пиктограммы "Speed" на световом дисплее

## ИЗМЕНЕНИЕ скорости И ДВИГАТ ЕЛЯ

Нажатие кнопки 3 изменяет циклически скорость двигателя, увеличивая ее. Пиктограмма скорости двигателя вращается со скоростью, пропорциональной установленной скорости (медленнее для первой скорости, быстрее для второй, еще быстрее для третьей)

### акт ИВац ИЯ Функц ИИ та ЙМЕР

Функция таймер позволяет задать определенный период времени для работы вытяжки; по окончании заданного периода времени вытяжка выключится автоматически.

При включенном двигателе:

При нажатии кнопки 1 активируется функция таймер. Когда функция таймер активирована, на дисплее появляется пиктограмма "timer", световой ободок вокруг кнопки 1 мигает и дисплей отображает время работы с обратным отсчетом. Таймер автоматически регулируется на 5 минут, но нажав в этой фазе кнопку 2 или кнопку 3, можно увеличить/уменьшить время обратного отсчета.

После регулировки времени таймера можно включить счетчик, нажав кнопку 1 (если кнопка 1 не была нажата в течение 10 секунд, счетчик включается автоматически)

Для выключения счетчика и отключения функции таймера нажать кнопку 1 во время обратного отсчета

По окончании обратного отсчета вытяжка издает двойной звуковой сигнал и вытяжка выключается

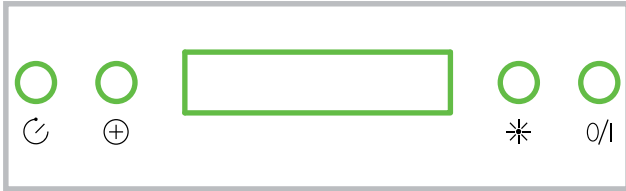

Отображение скорости

PU 4 : ВКЛ./ВЫКЛ. 3 скор. двигателя

PU3: ВКЛ./ВЫКЛ. 2 скор. двигателя

PU 2 : ВКЛ./ВЫКЛ. 1 скор. двигателя

PU1: ВКЛ./ВЫКЛ. подсветки

Функция 5-минутного таймера:

при нажатии в течение двух секунд на кнопки PU 2, PU3 или PU 4 в режиме соответствующей скорости активируется функция 5-минутного таймера.

Соответствующий светоиндикатор начинает мигать, указывая на то, что функция активирована.

После пяти минут работы двигатель выключается.

Если изменение скорости осуществляется

при включенном таймере, данная функция НЕ деактивируется. Для отключения функции нажать на мигающую кнопку и удерживать ее в течение двух секунд.

**ПРИМЕЧАНИЕ** – функция 5-минутный таймер может активироваться только в режиме обычных скоростей (1-ая, 2-ая, 3-я). Звуковой сигнал: при каждом нажатии на кнопку издается звуковой сигнал «бип».

Сигнал тревоги фильтров:

после 30 часов работы двигателя включается сигнал тревоги жирулавливающих фильтров (все светоиндикаторы зажигаются).

Сигнал тревоги включается при выключенном двигателе и отображается в течение 30 сек..

Для деактивации сигнала тревоги нажать и удерживать в течение 2 сек. одну из кнопок во время отображения сигнала тревоги.

После 1 20 часов работы двигателя включается сигнал тревоги угольных фильтров (все светоиндикаторы мигают). Сигнал тревоги включается при выключенном двигателе и отображается в течение 30 сек..

Для деактивации сигнала тревоги нажать и удерживать в течение 2 сек. одну из кнопок во время отображения сигнала тревоги.

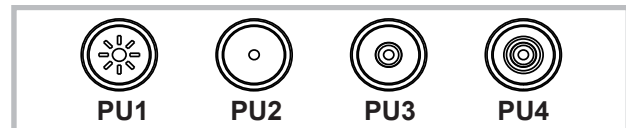

P1: «Таймер 5 мин.»

P2: сброс сигнала тревоги фильтров

P3: выкл. двигателя / скорость –

-при продолжительном нажатии двигатель выключается с занесением в память текущей скорости

P4: вкл. двигателя / скорость +

P5: вкл./выкл. подсветки

L1 сигнальное кольцо

- Двигатель включен: L1 мигает бирюзовым цветом. Частота мигания пропорциональна скорости

- Функция «таймер 5 мин.»: L1 непрерывно светится бирюзовым светом

- Включен сигнал тревоги фильтров: L1 немигающий красный (30 ч.) L2 мигающий красный (120 ч.)

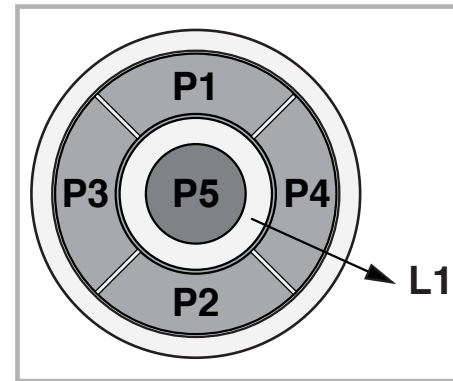

P1: Краткое нажатие включает/выключает освещение, загорается/гаснет светодиод P1

P2: Нажатая при выключенном двигателе: включает первую скорость двигателя. Нажатая при включенном двигателе со скоростью №, отличной от 1-й, включает 1-ю скорость. Скорость отображается включением светодиода.

P3: Нажатая, при выключенном двигателе: включает 2-ю скорость двигателя. Нажатая при включенном двигателе со скоростью №, отличной от 2-й, включает 2-ю скорость. Скорость отображается включением светодиода.

P4: Нажатая, при выключенном двигателе: включает 3-ю скорость двигателя. Нажатая при включенном двигателе со скоростью №, отличной от 3-й, включает 3-ю скорость. Скорость отображается включением светодиода.

P5: Нажатая, при выключенном двигателе: включает 4-ю скорость двигателя. Нажатая при включенном двигателе со скоростью №, отличной от 4-й, включает 4-ю скорость. Скорость отображается включением светодиода. P6: Активирует/деактивирует функцию таймер 5', отображаемую включением светодиода P6.

P7: Сброс сигнала фильтров: при активации аварийного сигнала фильтров (30 ч. или 120 ч.) обнуляет счетчик и выключает соответствующий светодиод. При выключенном двигателе, в случае, если активирована функция Таймер 5', двигатель включается только на 1-й скорости. Зуммер:

При каждом нажатии кнопки управления, издает звуковой сигнал "бип" Отображение аварийного сигнала фильтров: После 30 ч. работы двигателя, светодиод P7, каждый раз при выключении двигателя, горит в течение 30 секунд. аварийный сигнал жирулавливающих фильтров После 120 ч. работы двигателя, светодиод P7, каждый раз при выключении двигателя, мигает в течение 30 секунд. аварийный сигнал угольных фильтров Для СБРОСА аварийного сигнала необходимо нажать P7 во время воспроизведения аварийного сигнала.

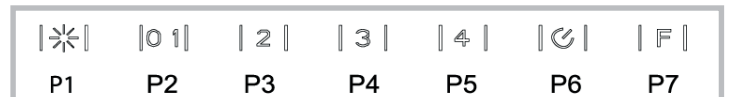



#### Кнопка TC1 (Освещение)

Включение / выключение главного освещения ON / OFF  
Когда главное освещение включено, BL1 меняет цвет и включается.  
При нажатии и удерживании клавиша включения / выключения вспомогательного освещения (опциональный вариант).

#### Кнопка TC2 (Двигатель – V1)

ON/OFF Двигатель – Включает двигатель на первой скорости

#### Кнопка TC3 (Двигатель – V2)

Включает двигатель на второй скорости

#### Кнопка TC4 (Двигатель – V3)

Включает двигатель на третьей скорости

#### Кнопка TC5 (Двигатель – V4)

Включает двигатель на четвертой скорости.  
Спустя 5 минут вытяжка автоматически переключается на третью скорость.  
При включенном двигателе светодиодный индикатор последней избранной кнопки (TC2-TC5) начинает мигать, показывая, какое значение было избрано.

#### Кнопка TC6 (ТАЙМЕР самостоятельно выключается через 5 минут)

Включает таймер с установленной прежде скоростью.  
Если двигатель не включен, включает двигатель на первой скорости и активирует функцию таймера.  
Когда таймер включен, BL6 меняет цвет и включается.  
Индикатор загрязнения фильтров Filter Alarm после 30 часов работы  
После 30-часового цикла эксплуатации включается индикатор загрязнения жирового фильтра. Когда индикатор загрязнения фильтра включен, он будет мигать в течение 30 секунд каждый раз при включении двигателя.  
BL6 остается включенной.  
В это время можно сбросить сигнализацию путем нажатия и удерживания кнопки TC6.

Индикатор загрязнения фильтров Filter Alarm после 120 часов работы  
После 120-часового цикла эксплуатации включается индикатор загрязнения угольного фильтра. Когда индикатор загрязнения фильтра включен, он будет мигать в течение 30 секунд каждый раз при включении двигателя.  
BL6 начинает мигать.  
В это время можно сбросить сигнализацию путем нажатия и удерживания кнопки TC6.

#### Ограничение времени работы

Если в течение 10 часов не меняется управление включенной кухонной вытяжкой (включено освещение и/или подсветка), то все функции автоматически отключаются и вытяжка переходит в состояние OFF (ВЫКЛ.).

#### Звуковой сигнал

Каждый раз, когда выдается команда с клавиатуры или пульта дистанционного управления (опциональный вариант), срабатывает функция подтверждения выполнения команды звуковым сигналом "бип".

#### Кнопка TC1 (Освещение)

Включение / выключение главного освещения ON / OFF  
Когда главное освещение включено, BL1 меняет цвет и включается.  
При нажатии и удерживании клавиша включения / выключения вспомогательного освещения (опциональный вариант).

#### Кнопка TC2 (Двигатель – V1)

ON/OFF Двигатель – Включает двигатель на первой скорости

#### Кнопка TC3 (Двигатель – V2)

Включает двигатель на второй скорости

#### Кнопка TC4 (Двигатель – V3)

Включает двигатель на третьей скорости

#### Кнопка TC5 (Двигатель – V4)

Включает двигатель на четвертой скорости.  
Спустя 5 минут вытяжка автоматически переключается на третью скорость.  
При включенном двигателе светодиодный индикатор последней избранной кнопки (TC2-TC5) начинает мигать, показывая, какое значение было избрано.  
Кнопка TC6 (автоматическая система ASC)  
Включает / отключает автоматическую систему ASC.  
Таким образом, увеличивается скорость двигателя и уменьшается в зависимости от количества дыма и запахов, которые образуются под вытяжкой.  
Когда эта функция включена, BL6 включается (непрерывный свет).  
При автоматической или принудительной смене скорости двигателя BL6 мигает в течение нескольких секунд.  
Индикатор загрязнения фильтров Filter Alarm после 30 часов работы  
После 30-часового цикла эксплуатации включается индикатор загрязнения жирового фильтра. Когда индикатор загрязнения фильтра включен, он будет мигать в течение 30 секунд каждый раз при включении двигателя.  
BL6 остается включенной.  
В это время можно сбросить сигнализацию путем нажатия и удерживания кнопки TC6.

Индикатор загрязнения фильтров Filter Alarm после 120 часов работы  
После 120-часового цикла эксплуатации включается индикатор загрязнения угольного фильтра. Когда индикатор загрязнения фильтра включен, он будет мигать в течение 30 секунд каждый раз при включении двигателя.  
BL6 начинает мигать.  
В это время можно сбросить сигнализацию путем нажатия и удерживания кнопки TC6.

#### Кнопки TC5 + TC6 (чувствительность ASC)

Вы можете изменить чувствительность датчика запаха ASC на 4 различных уровнях, в зависимости от ваших потребностей. Для этого одновременно нажмите и удерживайте кнопки TC5 и TC6.  
Двигатель должен быть выключен, а автоматическая функция HE должна быть включена.  
Когда активирована функция настройки чувствительности: все кнопки BL выключаются (не показаны на дисплее), а затем BL6 начинает светить устойчивым светом.  
Через одну секунду светодиоды BL2-BL5 указывают уровень установленного значения чувствительности, от BL2 для самой низкой чувствительности до BL5 – самой высокой чувствительности. Вы можете установить другое значение, используя соответствующие кнопки TC2, TC3, TC4 и TC5.  
Чтобы записать новый уровень чувствительности, надо нажать кнопку TC6 или ожидать автоматического отключения.  
Можно заблокировать клавиатуру (для очистки) одновременным нажатием и удерживанием кнопок TC1 и TC6. Если режим очистки включен, кнопки TC1 и TC6 включены. Для выхода из функции очистки следует опять включить кнопки TC1 и TC6, одновременно прижимая их (длительное нажатие) или подождать 5 минут.

Ограничение времени работы  
Если в течение 10 часов не меняется управление включенной кухонной вытяжкой (включено освещение и/или подсветка), то все функции автоматически отключаются и вытяжка переходит в состояние OFF (ВЫКЛ.).  
Звуковой сигнал  
Каждый раз, когда выдается команда с клавиатуры или пульта дистанционного управления (опциональный вариант), срабатывает функция подтверждения выполнения команды звуковым сигналом "бип".

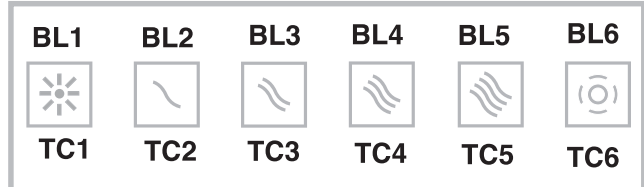
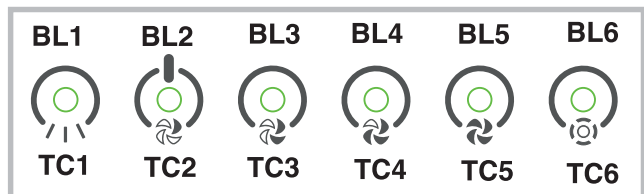
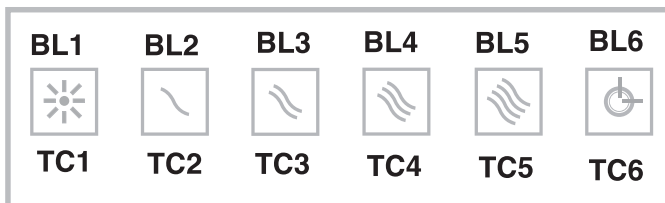
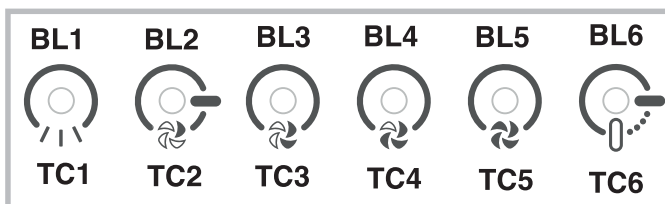

- A) Включает и выключает СВЕТ
- 1) Запускает двигатель при первой скорости (иконка подсвечена).  
Остальные иконки скорости выключены.
  - 2) Запускает двигатель при второй скорости (иконка подсвечена).  
Остальные иконки скорости выключены.
  - 3) Запускает двигатель при третьей скорости (иконка подсвечена).  
Остальные иконки скорости выключены.
  - 4) Запускает двигатель при четвертой скорости (иконка мерцает).  
Остальные иконки скорости выключены. Максимальная скорость установлена на максимум 5 минут. По истечении этого времени автоматически устанавливается третья скорость.
- B) Запуск клавиша TIMER (иконка подсвечена). При включении функции Timer (5 минут) двигатель автоматически задерживается по 5 минутам.
- C) СИГНАЛ ФИЛЬТРОВ. После 30 часов в рабочем режиме иконка подсвечивается и указывает на необходимость очистки противожирового фильтра.

После 120 часов в рабочем режиме иконка подсвечивается и указывает на необходимость очистки противожирового фильтра и замены угольных фильтров.  
С целью АННУЛИРОВАНИЯ сигнала, следует нажать иконку во время её подсветки (или во время мерцания).

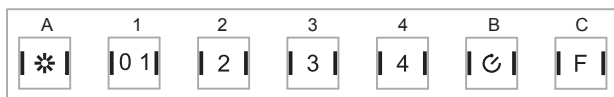

## ТЕХНИЧЕСКОЕ ОБСЛУЖИВАНИЕ

! Перед чисткой или проведением технического обслуживания отключить напряжение.

### Чистка вытяжки

**КОГДА ПРОИЗВОДИТЬ ЧИСТКУ:** чистить не реже, чем раз в 2 месяца, чтобы избежать риска возгорания.

**НАРУЖНАЯ ЧИСТКА:** использовать тряпку, смоченную в теплой воде с нейтральным моющим средством (для окрашенных вытяжек); использовать специальные средства для вытяжек из стали, меди или латуни.

**ВНУТРЕННЯЯ ЧИСТКА:** использовать тряпку (или кисточку), смоченную в денатурированном этиловом спирте.

**ЧТО НЕЛЬЗЯ ДЕЛАТЬ:** не использовать абразивные или коррозионные средства (например, металлические губки, слишком жесткие щетки, очень агрессивные моющие средства, и т. д.).

### Чистка жирособирающих фильтров

**КОГДА ПРОИЗВОДИТЬ ЧИСТКУ:** чистить не реже, чем раз в 2 месяца, чтобы избежать риска возгорания.

**КАК ВЫНУТЬ ФИЛЬТРЫ:** в месте расположения ручки протолкнуть стопор по направлению к задней части вытяжки и потянуть фильтр вверх.

**КАК ЧИСТИТЬ ФИЛЬТРЫ:** мыть нейтральным моющим средством вручную или в посудомоечной машине. В случае использования посудомоечной машины возможно обесцвечивание фильтров, которое не влияет на их функциональность.

### Замена угольного фильтра (P)

(Только для фильтрующей вытяжки)

**КОГДА ПРОИЗВОДИТЬ ЗАМЕНУ:** заменять фильтра как минимум каждые 6 месяцев.

**КАК ВЫНУТЬ ФИЛЬТР:** при использовании вытяжки фильтрующего типа необходимо производить замену угольного фильтра: для снятия фильтра потянуть защелку внутрь и повернуть фильтр по направлению вниз.

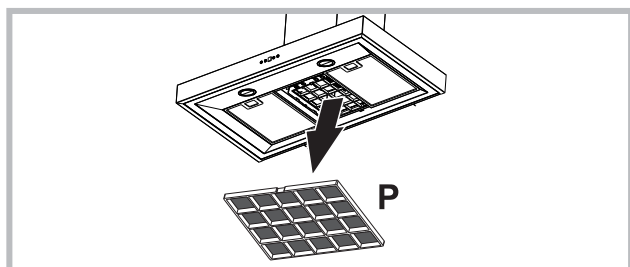

### Замена ламп

- Чтобы заменять галогенные лампы, откройте крышку, упревшись в соответствующие щели.
- Заменить лампой того же типа.

**ВНИМАНИЕ:** не трогайте лампы голыми руками.

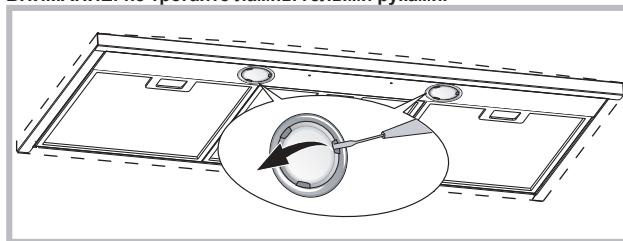

Заменить лампой того же типа.

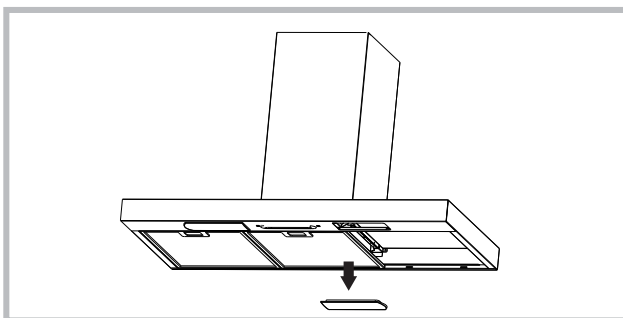

Если светодиод поврежден, во избежание любому типу угрозы, он должен быть заменен производителем, его уполномоченным техническим специалистом или лицом с аналогичными квалификациями.

### НЕИСПРАВНОСТИ В РАБОТЕ

Если какая-либо из функций вытяжки не работает, прежде чем обратиться в службу технической поддержки, выполнить следующие простые действия по проверке прибора:

- Если вытяжка не работает, убедиться в том, что:
  - нет перебоев электропитания;
  - выбрана скорость.
- Если вытяжка работает не на полную мощность:
  - убедиться в том, что:
    - Выбранная скорость двигателя достаточна для выбрасываемого количества дыма и пара.
    - Кухня достаточно проветривается для создания тяги.
    - Угольный фильтр не изношен (для вытяжки фильтрующего типа).
- Если вытяжка выключилась во время работы:
  - убедиться в том, что:
    - нет перебоев электропитания;
    - многополюсный выключатель не сработал.



Компоненты, не входящие в комплект



! Installationen skal udføres i overensstemmelse med instruktionerne og af en kvalificeret tekniker.

Emhætten kan have et andet udseende i forhold til modellen på tegningerne i denne vejledning. Vejledningen til brug, vedligeholdelse og installation er dog uændret.

Kun for emhætter, som er forsynet med elektronisk kommando:

Det 4. hastighedstrin (intensiv) sænkes automatisk til 3. hastighedstrin efter 5 min. funktion. Hermed optimeres energiforbruget.

Hvis forsyningskablet er beskadiget, skal det udskiftes af producenten eller dennes tekniske serviceafdeling, eller af en person med lignende kvalifikationer, for at undgå enhver form for fare.

Hvis forsyningskablet er beskadiget, skal det udskiftes af producenten eller dennes tekniske serviceafdeling, eller af en person med lignende kvalifikationer, for at undgå enhver form for fare.

Hvis emhætte bliver tændt (lys og/eller motor) efter 10 timer ved tilfælde af ingen dispositioner fra brugerens side, skifter emhætten til en OFF mode og alle funktioner bliver slukket.

Ved hver disposition udførte via tastatur eller fjernbetjening (valgfri) gives der lyd "beep"

Hvis under emhættens brug sker strømafbrydelse, emhætten automatisk slukkes og enhedens knap kommer i OFF position. Du skal genstarte motoren manuelt.

Hvis forsyningskablet er beskadiget, skal det udskiftes af producenten eller dennes tekniske serviceafdeling, eller af en person med lignende kvalifikationer, for at undgå enhver form for fare.



Anvend handsker ved montering og vedligeholdelse.

## UDLUFTNING AF LUFTEN

(til modellerne med udluftning)

! Lav et hul til udluftningsrøret (diameter 150mm).

! Anvend ikke et længere udluftningsrør end det er strengt nødvendigt.

! Anvend et udluftningsrør med så få bøjninger som muligt (bøjningernes må maksimalt være på 90°).

! Undgå bratte ændringer af udluftningsrørets diameter.

! Anvend et udluftningsrør med en indvendig overflade, der er så glat som muligt.

! Udluftningsrøret skal være fremstillet i et af materiale, der er godkendt af gældende lovgivning på området.

! Tilslut ikke emhætten til udluftningsrør til røg der stammer fra forbrænding (fyr, brændeovne, komfurer, osv.).

! Udluftningen af luften skal overholde de af myndighederne fastlagte krav. Derudover må luften ikke udluftes gennem et hulrum i muren, med mindre dette hulrum er bestemt indrettet til formålet.

! Sørg for at lokalet har tilstrækkelig ventilation, for at undgå at emhætten skaber undertryk i lokalet (der ikke må overstige 0,04 mbar). Hvis emhætten anvendes samtidig med ikke-elektriske apparater, (gas-, olie-, eller kulfyrede komfurer, osv.) kan der forekomme en indsgugning af udstødningsgasserne fra varmekilden.

## MED FILTER ELLER UDSUGNING ?

Emhætten kan fås i to versioner, med filter eller med udsugning. Typen af emhætte skal besluttes før den monteres. Få at opnå størst mulig effektivitet anbefales versionen med udsugning (hvis det er muligt).



### Version med udsugning

Emhætten renser luften og suger den udenfor gennem udsugningsrøret (diameter 150 mm).



### Version med filter

Emhætten renser luften og blæser den rensende luft tilbage i lokalet. Til denne version er der brug for: 1 luftskærm, 1 reduktor, 1 kulfilter. Det øverste rør skal have luftudsugningshullerne på den øverste del.

## BETJENING

- A) Slukker LYSENE.
- B) Tænder LYSENE.
- C) Nedsætter motorens hastighed til den når minimum. Hvis den holdes nede i 2 sekunder, slukkes motoren.
- D) Aktiverer motoren (kalder den sidst benyttede hastighed), og øger hastigheden til den når maksimum.
- E) RESET AF FILTERALARMER / TIMER: ved tryk på tasten under visning af filteralarmen (med slukket motor) nulstilles timetælleren. Ved tryk på tasten under motorens drift aktiveres TIMEREN, og emhætten slukker automatisk efter 5 minutter.
- L1) De 4 GRØNNE lysdioder viser den aktuelle hastighed.
- L2) Når lysdioden er RØD (med slukket motor) angiver den FILTERALARM. Når lysdioden er grøn (blinker), signalerer den, at TIMEREN er blevet aktiveret via tasten E.

## FILTERALARM:

Efter 30 timers drift bliver lysdioden L2 RØD.

Det angiver, at fedtfilterne skal renses. Efter 120 timers drift bliver lysdioden L2 RØD og blinker.

Det angiver, at fedtfilterne skal renses og kulfilterne udskiftes.

Tryk på tasten E under visning af filteralarmen, når fedtfilterne er blevet rensset (og/eller kulfilterne udskiftet) for at igangsætte timetællingen igen (RESET).

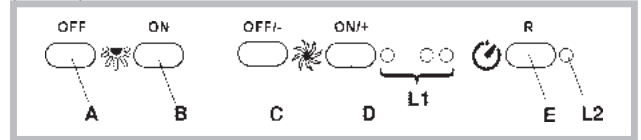

## BETJENING

- P1) OFF Lys: Hvis knappen trykkes ned, slukker lyset.
- P2) ON Lys: Hvis knappen trykkes ned, tænder lyset.
- P3) OFF/- Motor: Nedsætter motorens hastighed indtil minimum. Hvis den holdes nede i 2 sekunder, slukkes motoren. Hvis der trykkes i "2" sekunder, når RESET FILTRE er aktiv, nulstilles TIME-tællingen.
- P4) ON/+ Motor: Tænder motoren og øger hastigheden indtil maksimum.
- P5) ON/OFF: Aktiverer/deaktiverer Sensoren (AUTOMATISK eller MANUEL tilstand). I Automatisk funktion er lysdioden L2 tændt og L1 viser den indstillede hastighed. I Manuel funktion er lysdioden L2 slukket
- L1) 4 lysdioder: 4 GRØNNE lysdioder. Viser den valgte hastighed
- L2) Lysdioder: GRØN angiver AUTOMATISK funktion. SLUKKET angiver MANUEL funktion. RØD angiver Reset Filtre

**RESET FILTRE:** den markeres med slukket motor i 30":

Efter 30 timers drift lyser lysdioden L2 RØDT.

Efter 120 timers drift lyser lysdioden L2 RØDT og blinker.

Nulstilles på P3

**FØLSOMHED:** I manuel funktion og hvis man trykker samtidigt på P5 og P4, åbnes tilstanden for følsomhed. Herefter vises den indstillede følsomhed på de 4 grønne lysdioder. Den ønskede følsomhed indstilles ved hjælp af trykknapperne P3(-) og P4(+). Ved tryk på P5 lagres følsomheden og der returneres til manuel funktion.

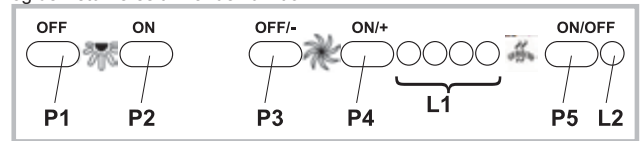

## BETJENING

**Tast A:** lyskontakt.

**Tast B:** ON/OFF-afbryderkontakt til motoren ved I hastighed.

**Tast C:** afbryderkontakt til II hastighed.

**Tast D:** afbryderkontakt til III hastighed.

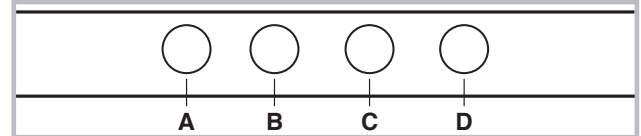

## BETJENING

**Tast A:** afbryderknop til lys.

- position 0: lyset slukket;

- position 1: lyset tændt.

**Tast B:** afbryder for motor.

- position 0: motor slukket;

- position 1-2-3: Motoren tændt ved I, II og III hastighed.

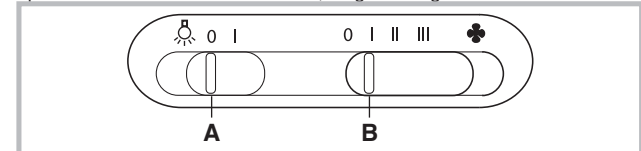

## BETJENING

**Tast A =** tænder/slukker lysene.

**Tast B =** slår TIMEREN til/fra: ved 1 tryk bliver timeren slået til, og motoren stopper derfor efter 5 minutter (samtidigt blinker tallet for den valgte hastighed på displayet). Timeren forbliver slået til selv hvis motorhastigheden ændres.

**Display C =**

- angiver den valgte motorhastighed (fra 1 til 4);

- angiver aktivering af timeren når nummeret blinker;

- angiver filteralarmen når den midterste del tænder eller blinker.

**Tast D =** starter motoren (ved den sidst anvendte hastighed);

Ved et nyt tryk på tasten vælger du motorhastighederne fra 1 til 4 i rækkefølge, mens motoren stopper hvis tasten holdes nede i cirka 2 sekunder.

**Tast R** = nulstilling af fedtfiltere og kulfiltere. Når filteralarmen er aktiveret (dvs. at den midterste del på displayet tænder), skal fedtfilterene renses (der er forløbet 30 driftstimer), mens hvis den midterste del blinker, skal fedtfilterene renses og kulfilterene udskiftes (der er forløbet 120 driftstimer).

Selvfølgelig skal kun fedtfilterene renses, hvis emhætten ikke er den filtrerende udgave og derfor ikke har kulfiltere, både hvis den midterste del tænder og hvis den blinker.

Filteralarmen fremkommer ved slukket motor og er synlig i cirka 30 minutter. Hold tasten nede i 2 sekunder når alarmen vises, for at nulstille timetællingen.

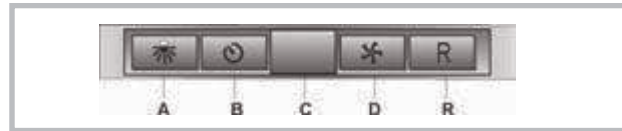
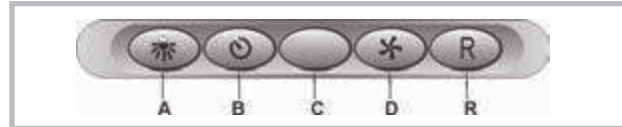
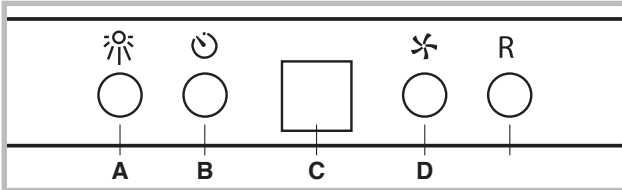

## BETJENING

### AUTOMATISK FUNKTION MED SENSOR

**Trykknop A:** tænder / slukker lysene.

**Trykknop B:** slår funktionen "Automatisk" til / fra. Når denne funktion aktiveres, vises et "A" på displayet C og motorens hastighed øges eller mindskes automatisk afhængig af mængden af røg, lugt eller gasser i køkkenet.

**Displayet C:**

- angiver sensorens automatisk funktion (bogstavet "A" vises)
- viser hastigheden for den motor, der automatisk er valgt af sensoren
- angiver filteralarm når midterdelen tændes eller blinker.

**Trykknop D:** mindsker motorhastigheden / Reset, mindsker motorhastigheden til nul (stop), efter ca. 1 minut vender emhætten dog tilbage til automatisk funktion på den hastighed, der er indstillet af sensoren.

Trykkes der på knappen, når filteralarmen vises, har man et RESET af filteralarmen, hvorfor tælling af timer genstarter.

**Trykknop E:** øger motorhastigheden, efter ca. 1 minut vender emhætten dog tilbage til automatisk funktion på den hastighed, der er indstillet af sensoren.

Ændring af sensorens følsomhed:

Man kan ændre sensorens følsomhed på følgende måde:

- Stands emhætten ved at trykke på tasten B.
- Tryk samtidigt på tasterne D og E (på displayet vises sensorens følsomhedsindstilling).
- Tryk samtidigt på tasterne D og E og øg eller mindsk sensorens følsomhed (1: min. følsomhed / 9: maks. følsomhed).
- Hvis der opstår en strømafbrydelse, indstilles sensoren til en følsomhed på 5.

**Advarsel: benyt ikke silikoneprodukter i nærheden af emhætten for at hindre beskadigelse af føleren.**

### FUNKTION SOM ALMINDELIG EMHÆTTE:

**Trykknop A:** tænder / slukker lysene.

**Displayet C:**

- viser hastigheden for den valgte motor (fra 1 til 4);
- angiver aktivering af Timeren når tallet blinker;
- angiver filteralarm når midterdelen tændes eller blinker.

**Trykknop D:** mindsker motorhastigheden / Stands / Reset, mindsker motorhastigheden indtil nul (stop). Trykkes der på knappen, når filteralarmen vises, har man et RESET af filteralarmen, hvorfor tælling af timer genstarter.

**Trykknop E:** aktiverer motoren / øger motorhastigheden / TIMER.

Ved tryk på tasten aktiveres motoren (på den sidst valgte hastighed), ved

endnu et tryk øges motorhastigheden, hvis tasten holdes nede i nogle sekunder, aktiveres TIMEREN og motoren standser efter 5 minutter (samtidig blinker det valgte hastighedsstrin på displayet), timeren forbliver aktiveret, hvis man ændrer motorhastigheden. Timeren slås fra ved at trykke på tasten.

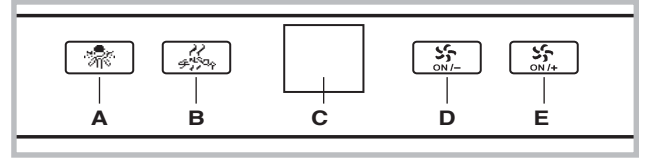

## BETJENINGSVEJLEDNING

### Tidsindstilling (skal udføres med emhætten i standby tilstand)

- 1) Tryk på knappen 1 indtil timetallet blinker
- 2) Justér timerne ved at trykke på knap 2 ( - ) eller 3 ( + )
- 3) Når tiden er indstillet trykkes igen på knappen 1 indtil minuttallet blinker
- 4) Justér minutterne ved at trykke på knap 2 ( - ) eller 3 ( + )
- 5) Tryk igen på knappen 1 for at gå tilbage til normal visning. Klokkeslettet er nu indlagt i hukommelsen

### TÆNDING OG SLUKNING AF LAMPERNE

Tryk på on/off knappen 2 for at tænde og slukke lyset. Tændt lys vises også ved at cirklen omkring knap 2 lyser, og ikonen »Lamp« er tændt på displayet.

### START AF EMHÆTTENS MOTOR

Når du trykker på knap 4 starter motoren på 3. hastighedsstrin i 2 sekunder. Derefter indstiller emhætten sig automatisk på hastigheden, som sidst var i brug.

Eller:

Når du trykker på knap 3 starter motoren på 3. hastighedsstrin i 2 sekunder. Derefter indstiller emhætten sig automatisk på hastigheden, som sidst var i brug.

At motoren er i funktion vises ved at cirklen omkring knap 3 og 4 lyser, og ikonen »Speed« er tændt på displayet.

### REGULERING AF MOTORENS HASTIGHED

Når du trykker på knappen 3 reguleres motorens hastighed trinvis opad. Efter det højeste trin begynder en ny cyklus forfra. Motorens hastighedsikon drejer med en hastighed, som er proportional med den indstillede hastighed (langsom for den laveste hastighed, lidt hurtigere for den mellemste og endnu hurtigere for den højeste hastighed).

### AKTIVERING AF TIMERFUNKTIONEN

Timerfunktionen består i at programmere emhætten til at fungere i et bestemt tidsrum; når tiden er udløbet slukkes emhætten med tændt motor:

timerfunktionen aktiveres ved at trykke på knappen 1. Når timerfunktionen er aktiv vises ikonen »timer« på displayet, cirklen omkring knappen 1 blinker og displayet viser den resterende tid ved nedtælling. Timeren er automatisk reguleret til nedtælling hvert 5. minut, men i denne fase kan nedtællingsintervallet reguleres op/ned ved at trykke på knapperne 2 eller 3. Når timeren er reguleret startes nedtællingen ved at trykke på knappen 1 (hvis der ikke trykkes på knappen 1 inden 10 min. starter nedtællingen automatisk).

Nedtællingen kan afbrydes og timeren slukkes ved at trykke på knappen 1 under nedtællingen.

Når nedtællingen er slut, udsender emhætten et dobbelt bip og motoren slukkes.

### SLUKNING AF EMHÆTTEN

Tryk på knappen 4

BEMÆRK:

Når emhætten er i standby måde (lys og motor slukket, slukket display), kan baglyset i displayet tændes med et tryk på en hvilken som helst af knapperne uden at den tilhørende funktion startes. Først når der trykkes på en af knapperne P2, P3 eller P4 kan de tilhørende funktioner aktiveres.

Hvis der ikke trykkes på nogen knap inden for 15 sekunder efter det første tryk, slukkes displayet og emhætten vender tilbage til standby måden.

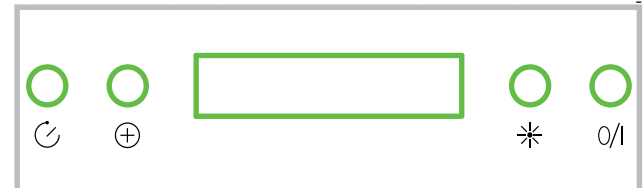

Visning af hastighed

PU4: ON/OFF Motor ved 3. hastighed

PU3: ON/OFF Motor ved 2. hastighed

PU2: ON/OFF Motor ved 1. hastighed

PU1: ON/OFF Lys

Funktionen timer 5 min.:

Ved at trykke to sekunder på PU2, PU3 eller PU4 når man befinder sig ved den tilsvarende hastighed, aktiveres funktionen timer 5 min.

Den tilsvarende diode begynder at blinke for at vise denne funktion.

Efter fem minutters drift slukker motoren. Hvis man skifter hastighed mens timeren er aktiv, inaktiveres funktionen IKKE. For at inaktivere funktionen skal man trykke på den blinkende knap i to sekunder. BEMÆRK - funktionen Timer 5 min. kan kun aktiveres for de normale hastigheder (1., 2., 3.)

Filteralarmer:

Efter at motoren har været i drift i 30 timer, aktiveres alarmerne for fedtfilterne (alle dioderne tænder). Alarmerne aktiveres med motoren slukket og forbliver synlig i 30 min. For at slå alarmerne fra skal man trykke på en af knapperne i 2 sek., mens alarmerne vises. Efter at motoren har været i drift i 120 timer, aktiveres alarmerne for kulfilterne (alle dioderne tænder). Alarmerne aktiveres med motoren slukket og forbliver synlig i 30 min. For at slå alarmerne fra skal man trykke på en af knapperne i 2 sek., mens alarmerne vises.



PU1



PU2



PU3



PU4

P2: suodatinhälytyksen resetointi

P3: moottori pois päältä / nopeus -

-pitkä painallus sammuttaa moottorin ja tallentaa sen hetkisen nopeuden muistiin

P4: moottori päälle / nopeus +

P5: valojen pois päältä/päälle kytkentä L1 syytyvä kehä:

- Moottori käynnissä: L1 violetti vilkkuva valo. Vilkkumisnopeus määrytyy tuotteen nopeuden mukaan

- Toiminto "ajastin 5": L1 violetti vakiovalo

- Suodatinhälytys päällä: L1 punainen vakiovalo (30h) L2 punainen vilkkuva valo (120 h)

HUOL TO

! Ennen puhdistus- tai huoltotöitä poista jännite.

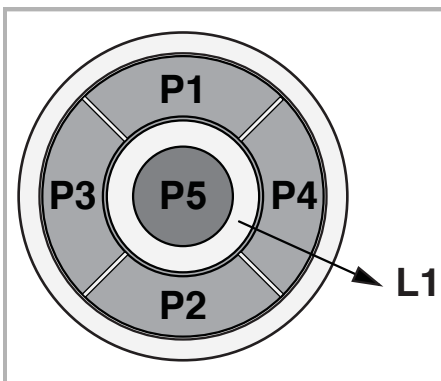

P1: Kort tryk åtænder/slukker lysene, led-lyset P1 tændes/slukkes P2: Tryk med slukket motor: motoren starter på laveste hastighed. Tryk med tændt motor i 1^: motoren slukkes Tryk med motor tændt på hastighed^ fra 1^ indstiller motoren på 1^ . Hastigheden vises med det tændte led-lys.

P3: Tryk med slukket motor: starter motoren på 2^ hastighed. Tryk med tændt motor på hastighed^ fra 2^, indstiller motoren i 2^ . Hastigheden vises med det tændte led-lys.

P4: Tryk med slukket motor: starter motoren på 3^ hastighed. Tryk med tændt motor på hastighed^ fra 3^, indstiller motoren i 3^ . Hastigheden vises med det tændte led-lys.

P5: Tryk med s

lukket motor: starter motoren på

4^ hastighed. Tryk med tændt motor på hastighed^ fra 4^, indstiller motoren i 4^ . Hastigheden vises med det tændte led-lys.

P6: Aktiverer/deaktiverer funktionen timer 5' som vises med P6 tændt.

P7: Reset filtre: når filteralarmerne er aktiv (30 eller 120 timer) nulstilles tælleren og det tilhørende led-lys slukkes.

Hvis Timer 5' funktionen er aktiv med motoren slukket, starter motoren i 1^ .

Buzzer:

Ved hvert tryk på kommandotasten udsendes et "bip".

Visning af filteralarmer:

Efter at motoren har kørt 30 arbejdstimer tænder led-lyset P7 i 30 minutter hver gang motoren slukkes. åalarm fedtfilter

Efter at motoren har kørt 120 arbejdstimer blinker led-lyset P7 i 30 minutter hver gang motoren slukkes. åalarm kulfilter

Alarmerne gensesættes ved at trykke på P7 mens alarmerne vises.



Knap TC1 (Lys)

Tænd/sluk hovedlys ON/OFF

Når hovedlys er tændt, BL1 skifter farver og tænder.

Når knappen bliver presset og hold på lys ved siderne tænder/slukker (valgfri)

Knap TC2 (Motor - V1)

ON/OFF motor - starter motor ved den første hastighed

Knap TC3 (Motor - V2)

Starter motor ved den anden hastighed

Knap TC4 (Motor - V3)

Starter motor ved den tredje hastighed

Knap TC5 (Motor - V4)

Starter motor ved den fjerde hastighed. Tid med den maksimale hastighed er indstillet på maksimum 5 minutter og når den udløber automatisk bliver indstillet på den tredje hastighed. Når motor er tændt, Led lys fra den sidste valgte knap (TC2-TC5) tænder for at signalere, hvilken værdi blev valgt.

Knap TC6 (Timer slukker selv efter 5 min) Starter TIMER funktion ved den tidligere valgte hastighed. Hvis motoren er IKKE tændt, start for motor ved den første hastighed og samtidigt start TIMER funktion. Når TIMER funktion er tændt, BL6 skifter farver og tænder.

ALARM filtrer 30 TIMER

Efter 30 timer brug tænder alarmerne for at rengøre fedtfilter.

Når alarmerne er tændt, lyser den i 30 sekunder, hver gang efter motoren bliver slukket. BL6 er tændt. I denne tid er det muligt at restarte/ genstarte alarmerne ved at trykke og presse TC6. ALARM filtrer 120 TIMER

Efter 120 timer brug tænder alarm for at rengøre kulfilter (valgfri).

Når alarmerne er tændt, lyser den i 30 sekunder, hver gang efter motoren bliver slukket. BL6 starter at blinke.

I denne tid er det muligt at restarte alarm ved at trykke og presse TC6.

Arbejdstid frist Hvis emhætten bliver tændt (lys og/eller motor), efter 10 timer ved tilfælde af ingen dispositioner fra brugerens side, skifter emhætten til OFF mode og alle funktioner bliver slukket. Lyd funktion

Ved hver disposition udførte via tastatur eller fjernbetjening (valgfri) gives der lyd "beep".

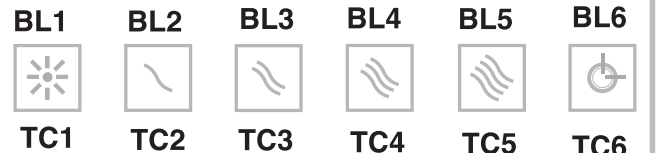
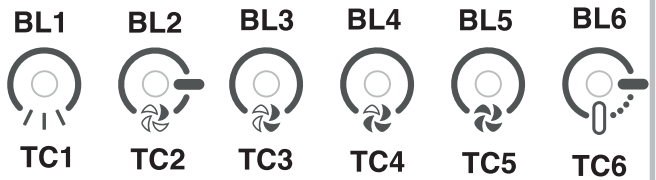

Knap TC1 (Lys)

Tænd/sluk hovedlys ON/OFF

Når hovedlys er tændt, BL1 skifter farve og tænder.

Hvis knappen bliver presset og hold på lys ved siderne tænder/slukker (valgfri)

Knap TC2 (Motor – V1)

ON/OFF motor – starter motor ved den første hastighed

Knap TC3 (Motor – V2)

Starter motor ved den anden hastighed

Knap TC4 (Motor - V3)

Starter motor ved den tredje hastighed

Knap TC5 (Motor – V4) Starter motor ved den fjerde hastighed.

Tid med den maksimale hastighed er indstillet på maksimum 5 minutter og når den udløber automatisk bliver indstillet på den tredje hastighed.

Når motor er tændt, Led lys fra den sidste valgte knap (TC2-TC5) tænder for at signalere, hvilken værdi blev valgt.

Knap TC6(Auto ASC)Tænder/slukker ASC automatisk funktion.

Ved denne funktion hastighed af motoren ændrer sig (stærkere eller svagere) efter damp og duft under emhætten.

Når funktion er tændt, BL6 er tændt (konstant lys).

Ved hver ændring af motorens hastighed, automatisk eller bestemt af burger, BL6 blinker i få sekunder.

ALARM filtrer 30 TIMER

Efter 30 timer brug tænder alarmeren for at rengøre fedtefilter.

Når alarmeren er tændt, lyser den i 30 sekunder, hver gang efter motoren bliver slukket.

BL6 er tændt.

I denne tid er det muligt at restarte/ genstarte alarmeren ved at trykke og presse TC6.

ALARM filtrer 120 TIMER

Efter 120 timer brug tænder alarm for at rengøre kulfiltret (valgfri).

Når alarmeren er tændt, lyser den i 30 sekunder, hver gang efter motoren bliver slukket.

BL6 starter at blinke.

I denne tid er det muligt at restarte alarm ved at trykke og presse TC6.

Knapper TC5 + TC6 ( ASC)

Det er muligt at skifte duftfølsomhedsmåler ASC til 4 forskellige niveauer i forhold til sin egne ønsker.

For at gøre det, skal der trykkes ned og hold på 2 knapper – TC5 OG TC6.

Motoren skal være slukket og funktion automatisk må IKKE være tændt.

I tilfælde af tænding af duftfølsomhedsfunktion:

Alle BL er slukket (ingen lys) og senere BL6 tænder og lyser konstant.

Efter 1 sekund LED lys BL2-BL5 viser værdi af indstillet duftfølsomhed. BL2 er den laveste duftfølsomhed, BL5 er det højeste niveau. Der kan indstilles andre værdier ved at bruge rette knapper TC2, TC3, TC4 og TC5.

For at definere ny duftfølsomhed skal trykkes på knappen TC6 eller venter på at funktion slukker automatisk.

Det er muligt at låse tastatur (for at rense den) ved samtidig tryk og hold knapper TC1 og TC6 nede. Når rengøringsmåde er tændt, kun knapper TC1 og TC6 er tændte. For at gå ud fra rengøringsmåde, skal igen trykkes samtidigt på knapper TC1 og TC6 (lang pres) eller venter 5 minutter.

Arbejdstid frist Hvis emhætten bliver tændt (lys og/eller motor), efter 10 timer ved tilfælde af ingen dispositioner fra brugerens side, skifter emhætten til OFF mode og alle funktioner bliver slukket.

Lyd funktion

Ved hver disposition udførte via tastatur eller fjernbetjening (valgfri) gives der lyd "beep".

A) Starter og slukker LYS

1) Starter motoren ved den første hastighed (kontrollampen bliver tændt). Resterende taster vedrørende hastigheden forbliver slukket.

2) Starter motoren ved den anden hastighed (kontrollampen bliver tændt). Resterende taster vedrørende hastigheden forbliver slukket.

3) Starter motoren ved den tredje hastighed (kontrollampen bliver tændt). Resterende taster vedrørende hastigheden forbliver slukket.

4) Starter motoren ved den fjerde hastighed (kontrollampen blinker). Resterende taster vedrørende hastigheden forbliver slukket. Maksimal hastighed er indstillet til højst 5 minutter. Efter denne tid bliver den tredje hastighed indstillet automatisk.

B) Tænder TIMER (kontrollampen bliver belyst). Når man starter Timer (5 minutter), stopper motoren automatisk efter 5 minutter.

C) FILTRENES ALARM. Efter 30 timer af virkning bliver kontrollampen belyst for at informere at fedtfilter skal gøres rent.

Efter 120 timer af virkning bliver kontrollampen belyst for at vise at fedtfilteret skal gøre rent og skifte kulfiltre ud.

For at RESET alarmeren skal trykkes på tasten, når den er ved med at lyse (eller den blinker).

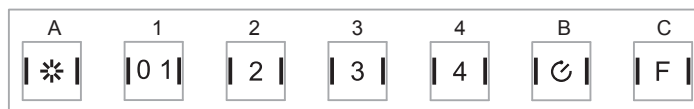

## VEDLIGEHOLDELSE

! Sørg for at tage slukke for emhætten før den rengøres eller vedligeholdes.

### Rengøring af emhætten

**HVORNÅR SKAL DEN RENGØRES:** rengør mindst hver anden måned for at undgå brandfare.

**UDVENDIG RENGØRING:** anvend en fugtig klud opvredet i lunken vand med et neutralt rengøringsmiddel (til lakerede emhætter). Anvend specialprodukter til emhætter i stål, kobber eller messing.

**INDVENDIG RENGØRING:** anvend en klud (eller en pensel) dyppet i husholdningssprit.

**GØR IKKE FØLGENDE:** anvend ikke slibende eller ætsende produkter (f.eks. ståluldsklude, for hårde børster, meget aggressive rengøringsmidler, osv.).

### Rengøring af fedtfilteret

**HVORNÅR SKAL DET RENGØRES:** rengør mindst hver anden måned for at undgå brandfare.

**SÅDAN TAGES FILTRENEN UD:** tryk fastgøringmekanismen der sidder ud for håndtaget bagud, og træk samtidig filteret nedad.

**SÅDAN RENGØRES FILTRENEN:** vask med et neutralt rengøringsmiddel i hånden eller i opvaskemaskine. En eventuel affarvning af filtrene hvis de vaskes i opvaskemaskinen, påvirker ikke på nogen måde deres funktion.

### Udskiftning af kulfiltret (P)

(Kun for emhætten med filter)

**HVORNÅR SKAL DET UDSKIFTES:** udskift mindst hver 6. måned.

**SÅDAN TAGES FILTRET AF:** ved anvendelse af filterversionen af apparatet, vil det være nødvendigt at udskifte kulfiltret.

Aftag kulfiltret ved at dreje det med uret.

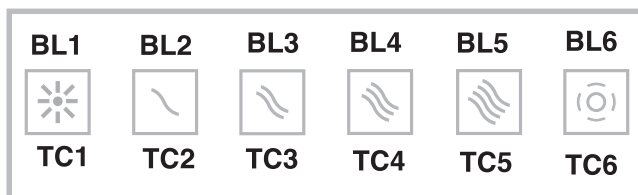
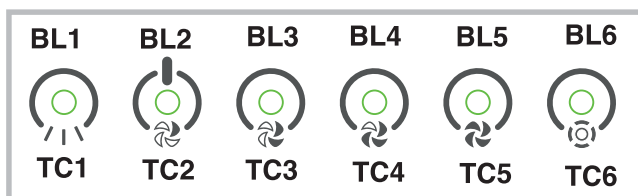
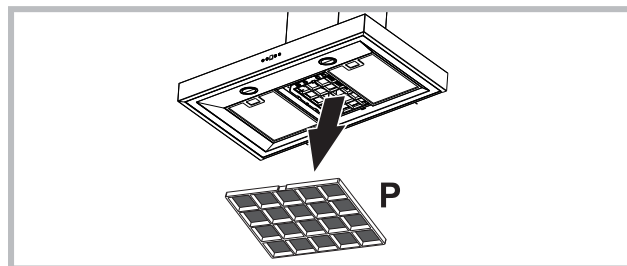



### Udskiftning af pærer

- For at udskifte halogenpærerne, skal låget åbnes ved at trykke med en aflang genstand i revnerne. Udskift med pærer af samme type.

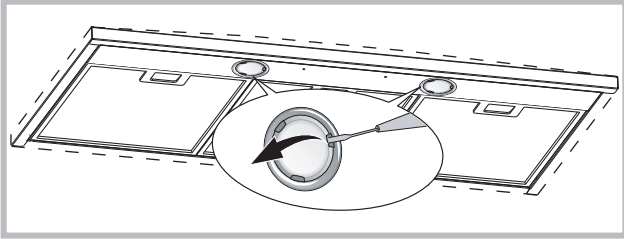

Udskift med pærer af samme type.

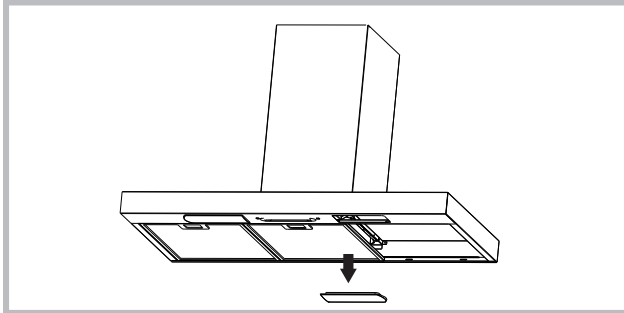

Hvis LED lys ødelagt, skal den skiftes via producenten, autoriseret forhandleren eller person med lignende kvalifikationer for at undgå alle mulige fare.

### DRIFTSFEJL

Hvis det virker, som om emhætten ikke fungerer, skal de følgende simple eftersyn udføres, før der ringes til kundeservice:

- Hvis emhætten ikke virker:

Kontrollér at:

- der ikke er strømafbrydelse.
- der er blevet valgt en hastighed.

- Hvis emhætten har en dårlig ydelse:

Kontrollér at:

- Den valgte hastighed er tilstrækkelig til den afgivne mængde røg og damp.
- Køkkenet er tilstrækkeligt ventileret til at der kan ske en korrekt luftudsgning.
- Kulfiltret ikke er opbrugt (emhætteversionen med filter).

- Hvis emhætten slukker under normal drift:

Kontrollér at:

- der ikke er strømafbrydelse.
- fejlstrømsanlægget ikke er slået fra.



Komponenter der ikke leveres sammen med produktet.



Denne maskine er markeret i overensstemmelse med det europæiske direktiv 2002/96/EC vedrørende elektrisk affald og elektronisk udstyr (WEEE). Ved at sikre, at dette produkt bortskaffes korrekt, bidrager du til at forhindre eventuelle skadelige konsekvenser for miljøet og helbredet, som ellers kan forårsages af u hensigtsmæssig bortskaffelse af dette produkt. Symbolet på produktet angiver, at dette produkt ikke må bortskaffes som husholdningsaffald. I stedet bør det overdrages til en genbrugsstation med henblik på genanvendelse af elektrisk og elektronisk udstyr. Bortskaffelse bør ske i henhold til de lokale miljømæssige regler. Du kan få yderligere oplysninger om håndtering, genskabelse og genanvendelse af dette produkt ved at kontakte dit lokale rådhus, genbrugsstationen eller den forhandler, du købte produktet af.

# Suomi

! Asennus tulee suorittaa näiden ohjeiden mukaisesti pätevän henkilöstön avulla.

Tuuletin voi olla ulkonäöltään erilainen kuin käyttöohjeen kuvissa näkyvä malli. Käyttöohjeet, asennus ja huolto ovat kuitenkin muuttumattomat.

Liesituulettimet, joissa on elektroninen säätöjärjestelmä: Energiankulutuksen optimoimiseksi 4. nopeus (voimakas) säätyy automaattisesti 3. nopeuteen 5 minuutin toiminnan jälkeen.

Jos virtajohto on vaurioitunut, se täytyy korvata. Jotta kaikilta riskeiltä välttyään, korvauksen saa tehdä vain valmistaja tai tämän tekninen tuki tai joku samanlaisen pätevyyden omaava henkilö.

Jos virtajohto on vaurioitunut, se täytyy korvata. Jotta kaikilta riskeiltä välttyään, korvauksen saa tehdä vain valmistaja tai tämän tekninen tuki tai joku samanlaisen pätevyyden omaava henkilö.

- Jos liesituuletin jätetään päälle (valaisin ja/tai tuuletin), eikä sitä säädetä 10 käyttötunnin aikana, niin laite asetetaan tämän ajan kuluttua automaattisesti OFF-tilaan, ja kaikki toiminnot suljetaan.
- Joka kerta kun valitaan tietty toiminto, joko ohjauspaneelin tai kaukosäätimen (lisävarusteena) avulla, kuuluu "beep" -äänimerkki.
- Jos liesituulettimen käytön aikana sattuu sähkökatkos, tuuletin menee automaattisesti pois päältä, ja sen näppäin menee OFF-asentoon. Tämän sattuessa tulee laite kytkeä manuaalisesti päälle.

Jos virtajohto on vaurioitunut, se täytyy korvata. Jotta kaikilta riskeiltä välttyään, korvauksen saa tehdä vain valmistaja tai tämän tekninen tuki tai joku samanlaisen pätevyyden omaava henkilö.

**!** Käytä suojakäsineitä asennus- ja huoltotöiden aikana.

## ILMANPOISTO (Imuversiot)

- ! Valmisteile aukko ja ilmanpoistoputki (halkaisija 150 mm).
- ! Käytä mahdollisimman lyhyttä putkea.
- ! Käytä mahdollisimman suoraa putkea (mutkan maksimikulma: 90°).
- ! Vältä leikkaamasta putkea.
- ! Käytä putkea, jonka sisäpinta on mahdollisimman tasainen.
- ! Putken valmistusmateriaalin on oltava normien mukainen.
- ! Älä liitä liesituulettimeen poistoputkea, jotka on tarkoitettu palamisesta aiheutuvan savun poistoon (lämmittimet, takat, uunit jne.).
- ! Ilmanpoistossa on noudatettava toimivaltaisten viranomaisten määräyksiä. Ilmaa ei saa poistaa seinässä sijaitsevan kanavan kautta, ellei kyseinen kanava ole tarkoitettu nimenomaan siihen tarkoitukseen.
- ! Varusta tila ilma-aukoilla, ettei liesituuletin luo huoneeseen negatiivista painetta (joka ei saa ylittää 0,04 mbaria). Jos liesituuletinta käytetään väliaikaisesti muissa kuin sähkölaitteissa (kaasu-, öljy- ja hiiliämmittimet jne.), saattaa se aiheuttaa poistokaasun kierron lämmönlähteestä.

## SUODATIN- VAI IMUVERSIO?

Liesituuletin on saatavilla sekä suodatin- että imuversiona. Päätä heti alussa, kumman version haluat asentaa.

Tehon maksimoimiseksi suosittelemme asentamaan imuversion (jos se on mahdollista).



Liesituuletin puhdistaa ilman ja ohjaa sen poistoletkun (halkaisija 150 mm) kautta ulos.



Liesituuletin puhdistaa ilman ja puhalttaa puhtaan ilman takaisin huoneeseen.

Tähän versioon tarvitaan seuraavat osat: 1 ilmanohjain, 1 moniliitos, 1 hiilisuodatin. Ylemmän putken yläosassa on oltava ilmanpoistoaukot.

## OHJAIMET

- Kytkee valot pois päältä
- Kytkee valot päälle
- Vähentää moottorin tehoa maksimitehosta. Painamalla painiketta 2 sekunnin ajan moottori kytkeytyy pois päältä.
- Kytkee moottorin päälle viimeksi käytetyllä nopeudella ja kasvattaa nopeuden maksimiin.
- Suodatinhälytys/tuntilaskurin nollaus: Hälytysvalon palaessa painamalla painiketta (moottori pois kytkettynä) tuntilaskuri nollautuu. Moottorin ollessa käynnissä ajastin menee päälle ja tuuletin kytkeytyy automaattisesti pois päältä 5 minuutin kuluttua.
- L1: 4 vihreää valoa osoittavat käytettävän tehon.
- L2: Punainen valo ( moottori pois kytkettynä) osoittaa suodatinhälytystä. Viilkuva vihreä valo osoittaa ajastuksen aktiivoinnin painikkeella E.

## Suodatinhälytys:

30 tunnin käytön jälkeen L2 -valo muuttuu punaiseksi merkinä rasvasuodattimien puhdistustarpeesta. 120 tunnin käytön jälkeen L2- valo muuttuu punaiseksi ja vilkkuu merkinä rasvasuodattimien puhdistustarpeesta sekä aktiivihiiisuodattimien vaihdon tarpeesta. Rasvasuodattimien puhdistuksen (ja/tai aktiivihiiisuodattimien vaihdon) jälkeen, käynnistä tuntilaskuri uudelleen painikkeella E suodattimen hälytysvalon palaessa.

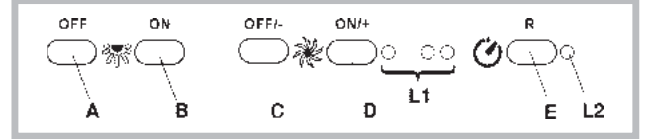

## OHJAIMET

- OFF valot:** Painaminen sammuttaa valot.
- ON valot:** Painaminen sytyttää valot.
- OFF/- Moottori:** Laskee nopeutta, kunnes saavutetaan miniminopeus. Jos painetaan 2 sekuntia, moottori sammuu. Jos painetaan 2 sekuntia silloin kun SUODATTIMIEN NOLLAUS on aktiivisena, nollaa TUNTI-laskurin.
- ON/+ Moottori:** Käynnistää moottorin ja nostaa sen nopeutta, kunnes saavutetaan maksiminopeus.
- ON/OFF:** Aktivoi ja deaktivoi aturin (AUTOMAATTINEN tai MANUAALINEN toimintatapa). Automaattisessa toimintatavassa led-valo L2 palaa ja L1 näyttää käynnissä olevan toimenpiteen nopeuden. Manuaalisessa toimintatavassa led-valo L2 on sammunut.
- L1) 4 led-valoa:** 4 VIHREÄÄ led-valoa. Näyttävät asetetun nopeuden.
- L2) Led-valo:** VIHREÄ valo tarkoittaa AUTOMAATTISTA toimintatapaa. SAMMUNUT valo tarkoittaa MANUAALISTA toimintatapaa. PUNAINEN valo tarkoittaa Suodattimien nollaus -toimintoa.

**SUODATTIMIEN NOLLAUS:** näkyy kun moottori on ollut sammuneena 30 sekuntia.

30 tunnin jälkeen L2-led jää pysyvästi PUNAISEKSI. 120 tunnin jälkeen L2-led tulee PUNAISEKSI ja vilkkuu.

Nollataan P3:lla.

**HERKKYYS:** Kun manuaalisessa toimintatavassa painetaan samanaikaisesti P5 ja P4, siirrytään herkkyyden asetukseen. Asetettu herkkyys näkyy neljästä vihreästä led-valosta. Haluttu herkkyys asetetaan painikkeilla P3(-) ja P4(+). Painamalla P5 valittu herkkyys tallennetaan muistiin ja palataan manuaaliseen toimintatapaan.

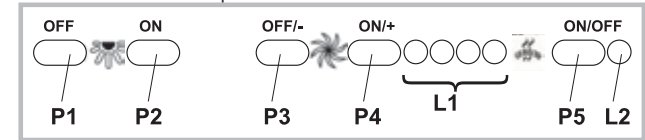

## OHJAIMET

- Painike A:** valokytin.  
**Painike B:** nopeus 1; moottorin virtakytkin.  
**Painike C:** nopeus 2.  
**Painike D:** nopeus 3.

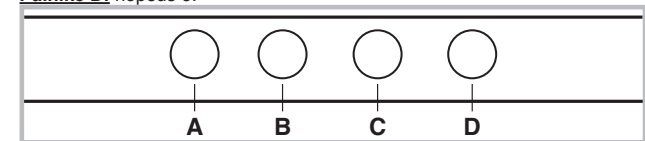

## OHJAIMET

- Painike A:** valokatkaisin;  
- asento 0: valo sammutettu;  
- asento 1: valo päällä.  
**Painike B:** moottorin katkaisin;  
- asento 0: moottori sammutettu;  
- asento 1-2-3: moottori käynnissä ykkös-, kakkos- ja kolmosnopeudella.

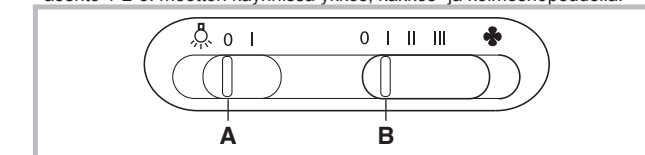

## OHJAIMET

**Näppäin A** = sytyttää/sammuttaa valot.

**Näppäin B** = käynnistää/sammuttaa AJASTIMEN: Kun näppäintä painetaan kerran, ajastin käynnistyy, minkä vuoksi moottori pysähtyy 5 minuutin kuluttua (samanaikaisesti näytöllä vilkkuu valittua nopeutta vastaava numero). Ajastin pysyy aktiivisena jos moottorin nopeutta vaihdetaan.

**Näyttö C** =

- Näyttää valitun moottorinopeuden (arvot välillä 1 - 4).
- Numeron vilkkuminen tarkoittaa, että ajastin on päällä.

- Keskiosion syttyminen tai vilkkuminen tarkoittaa suodattimien hälytystä.

**Näppäin D** = Käynnistää moottorin (viimeksi käytetyllä nopeudella).

Näppäintä uudelleen painamalla valitaan moottorin nopeus peräkkäisistä arvoista 1 - 4. Jos näppäintä pidetään painettuna noin 2 sekunnin ajan, moottori pysähtyy.

**Näppäin R** = Rasva- ja hiilisuodattimien nollaus. Kun suodattimien hälytys (eli näytön keskiosio) syttyy, on rasvasuodattimet puhdistettava (on kulunut 30 käyttötuntia). Jos taas keskiosio vilkkuu, on rasvasuodattimet puhdistettava ja hiilisuodatin vaihdettava (on kulunut 120 käyttötuntia). Luonnollisestikin, jos liesituulettimesi ei ole suodattavaa tyyppiä eli siinä ei ole hiilisuodatinta, on puhdistettava ainoastaan rasvasuodattimet, huolimatta siitä palaako keskiosion valo vai vilkkuuko se. Suodattimien hälytys tulee näkyviin moottorin ollessa sammuneena ja se näkyy noin 30 sekunnin ajan. Tuntilaskuri käynnistyy uudelleen, jos näppäintä painetaan 2 sekunnin ajan hälytyksen näkyessä.

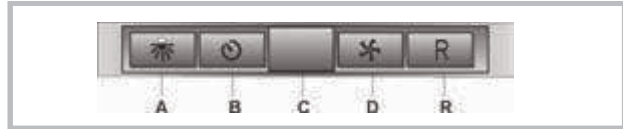
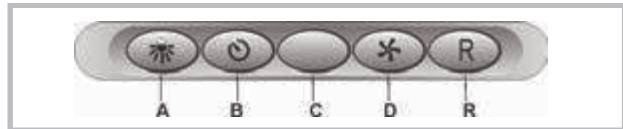
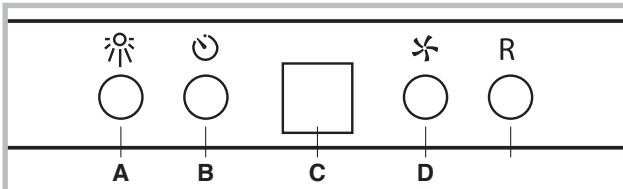

## OHJAIMET

### AUTOMAATTINEN TOIMINTA ANTURILLA:

**Näppäin A**: sytyttää / sammuttaa valot.

**Näppäin B**: aktivoi / deaktivoi automaattitoiminnon. Kun tämä toiminto aktivoidaan, näytöllä C näkyy "A" ja moottorin nopeus nousee tai laskee automaattisesti keittiön käryjen, höyryjen ja kaasujen mukaisesti.

**Näyttö C**:

- Näyttää anturin automaattisen toimintatilan (syttyy "A"-kirjain).
- Näyttää anturin automaattisesti valitseman moottorinopeuden.
- Keskiosion syttyminen tai vilkkuminen tarkoittaa suodattimien hälytystä.

**Näppäin D**: Laskee moottorin nopeutta / nollaus: Laskee moottorin nopeutta nollaan asti (pysäytys). Noin 1 minuutin kuluttua liesituuletin käynnistyy uudelleen automaattitoiminnolla, anturin valitsemalla nopeudella.

Kun näppäintä painetaan suodattimien hälytyksen näkyessä, tapahtuu NOLLAUS, eli tuntilaskurin arvo palautuu nollaan.

**Näppäin E**: Nostaa moottorin nopeutta, mutta noin 1 minuutin kuluttua liesituuletin käynnistyy uudelleen automaattitoiminnolla, anturin valitsemalla nopeudella.

**Anturin herkkyyden muokkaaminen:**

Anturin herkkyyttä voidaan muokata seuraavalla tavalla.

- Pysäytä liesituuletin painamalla näppäintä B.
- Paina samanaikaisesti näppäimiä D ja E (näytölle tulee anturin herkkyydmittari).
- Nosta tai laske anturin herkkyyttä näppäimiä D tai E painamalla (1: miiniherkkyyks / 9: maksimiherkkyyks).
- Jos virta katkeaa, anturin herkkyyks palaa uudelleen arvoon 5.

**Huomio: Jotta anturi ei pääse vahingoittumaan, älä käytä silikoniasisältäviä tuotteita liesituulettimen läheisyydessä!**

### TOIMINTA PERINTEELLISENÄ LIESITUULETTIMENA:

**Näppäin A**: sytyttää / sammuttaa valot.

**Näyttö C**:

- Näyttää valitun moottorinopeuden (arvot välillä 1 - 4).
- Numeron vilkkuminen tarkoittaa, että ajastin on päällä.

- Keskiosion syttyminen tai vilkkuminen tarkoittaa suodattimien hälytystä.  
**Näppäin D**: Laskee moottorin nopeutta / pysäytys / nollaus. Laskee moottorin nopeutta nollaan asti (pysäytys). Kun näppäintä painetaan suodattimien hälytyksen näkyessä, tapahtuu NOLLAUS, eli tuntilaskurin arvo palautuu nollaan.

**Näppäin E**: Käynnistää moottorin / nostaa moottorin nopeutta / AJASTIN. Kun näppäintä painetaan, moottori käynnistyy (viimeksi valitulla nopeudella). Uudelleen painaminen nostaa moottorin nopeutta. Jos näppäintä pidetään painettuna muutaman sekunnin ajan, käynnistyy AJASTIN, minkä vuoksi 5 minuutin kuluttua moottori pysähtyy (samanaikaisesti näytöllä vilkkuu valitun nopeuden numero). Ajastin pysyy aktiivisena, vaikka nopeutta vaihdetaan. Ajastin kytketään pois päältä painamalla näppäintä uudelleen.

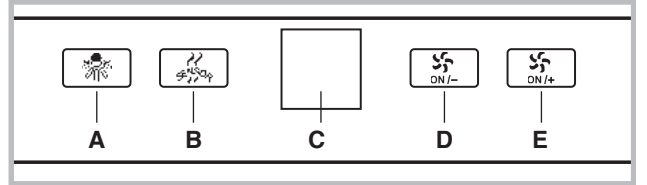

## KÄYTTÖOHJEET

### AJAN SÄÄTÖ (suoritettava liesituulettimen ollessa stand by -tilassa)

- 1) paina ja pidä painettuna Painiketta 1 kunnes tuntien numerot vilkkuvat
- 2) säädä tuntien numeroita painamalla Painiketta 2 (-) tai Painiketta 3 (+)
- 3) kun tunnit on asetettu, paina Painiketta 1, minuuttien numerot vilkkuvat
- 4) säädä minuuttien numerot painamalla Painiketta 2 (-) tai Painiketta 3 (+)
- 5) paina Painiketta 1 palataksesi normaalinäyttöön, aika on tallennettu muistiin

### LAMPUJEN SYTYTTÄMINEN JA SAMMUTTAMINEN (asetä viereen lampun kuvio)

Paina Painiketta 2 valojen sytyttämiseksi ja sammuttamiseksi on/off. Valon ollessa sytytetynä Painikkeen 2 ympärille syttyy valokehä ja merkkivalo "Lamp" palaa valonäytöllä.

### LIESITUULETTIMEN MOOTTORIN käynnistäminen (asetä viereen kuvio +)

Painamalla Painiketta 4 moottori käynnistyy 3. nopeudelle 2 sekunnin ajaksi, tämän jälkeen tuuletin asettuu ennen viimeistä sammutusta asetetulle nopeudelle.

Tai:

Painamalla Painiketta 3 moottori käynnistyy 3. nopeudelle 2 sekunnin ajaksi ja tämän jälkeen se asettuu ennen viimeistä sammutusta asetetulle nopeudelle.

Liesituulettimen moottorin ollessa käynnissä Painikkeen 3 ja Painikkeen 4 ympärille syttyy valokehä ja merkkivalo "Speed" palaa valonäytöllä.

### MOOTTORIN NOPEUDEN MUUTTAMINEN (asetä viereen kuvio +)

Painamalla Painiketta 3 moottorin nopeus muuttuu sykleittäin ja se kasvaa asteittain. Moottorin nopeuden osoittava merkkivalo pyörii suhteessa asetettuun nopeuteen (hitaampi ensimmäisellä nopeudella, nopeampi toisella, vielä nopeampi kolmannella)

### AJASTINTOIMINNON ASETUS (asetä viereen ajastimen kuvio)

Ajastintoiminnon avulla liesituuletin voidaan asettaa toimintaan tietyn ajaksi; tämän ajan kuluttua liesituuletin sammuu.

moottorin ollessa käynnissä:

painamalla Painiketta 1 Ajastintoiminto aktivoituu. Kun ajastintoiminto on aktivoitu, näytöllä palaa merkkivalo "ajastin", Painikkeen 1 ympärillä oleva valokehä vilkkuu ja näytöllä näkyy ajan laskenta takaperin. Ajastin on säädetty automaattisesti 5 minuuttiin, mutta painamalla tässä vaiheessa Painiketta 2 tai Painiketta 3, ajan laskennan kestoa voidaan lisätä/vähentää. Kun ajastimen kesto on säädetty, ajan laskenta voidaan käynnistää painamalla Painiketta 1 (jos Painiketta 1 ei paineta 10" sisällä, ajan laskenta käynnistyy automaattisesti)

Ajan laskennan keskeyttämiseksi ja ajastimen poistamiseksi paina Painiketta 1 ajan laskennan aikana.

Kun ajan laskenta päättyy liesituuletin päästää kaksinkertaisen piipausäänen ja moottori sammuu

### LIESITUULETTIMEN SAMMUTTAMINEN (asetä viereen kuvio 0/1)

Paina Painiketta 4

**HUOM:**

Kun liesituuletin on stand by -tilassa (valot off, moottori off, näyttö sammuksissa), painamalla mitä tahansa painiketta näytön taustavalo syttyy, mutta toiminnot eivät aktivoituu. Vain painamalla uudestaan näppäimiä P2, P3, P4 toiminnot voidaan käynnistää.

Jos muita painikkeita ei paineta 15 sekunnin kuluessa, näyttö sammuu ja liesituuletin palaa takaisin stand by -tilaan.

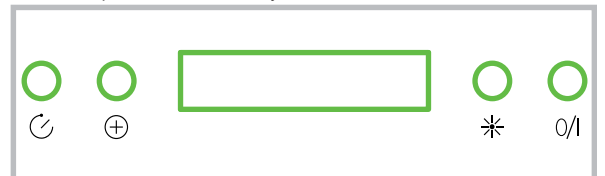

## Nopeusnäkymä

PU4: ON/OFF Moottori 3. nopeus

PU3: ON/OFF Moottori 2. nopeus

PU2: ON/OFF Moottori 1. nopeus

PU1: ON/OFF Valot

Ajastimen 5' toiminta:

Ajastin 5' aktivoituu painettaessa painiketta PU2, PU3 tai PU4, senhetkisestä nopeudesta riippuen, kahden sekunnin ajan.

Kyseinen led-valo alkaa vilkkua toiminnon merkiksi. Viiden minuutin kuluttua moottori sammuu. Jos nopeutta vaihdetaan ajastimen ollessa aktiivinen, se EI mene pois päältä. Ajastimen saa pois päältä painamalla vilkkuvaa painiketta kahden sekunnin ajan. HUOMIO - Ajastin 5' voidaan aktivoida ainoastaan normaalinopeuksissa (1., 2. ja 3.) Suodatinten hälytys: Öljynsuodatinten hälytys aktivoituu moottorin 30 käyttötunnin jälkeen (kaikki led-valot alkavat vilkkua). Hälytys aktivoituu moottorin ollessa sammutettuna ja on näkyvässä 30 sekuntia. Hälytys voidaan sammuttaa painamalla kahden sekunnin ajan jotain vilkkuvista painikkeista

sta.

Hiilisuodatinten hälytys aktivoituu moottorin 120

käyttötunnin jälkeen (kaikki led-valot alkavat vilkkua).

Hälytys aktivoituu moottorin ollessa sammutettuna ja on näkyvässä 30 sekuntia.

Hälytys voidaan sammuttaa painamalla kahden sekunnin ajan jotain vilkkuvista painikkeista.

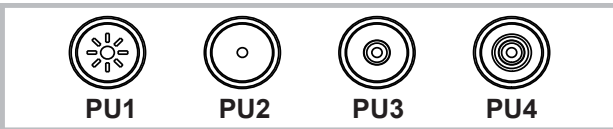

P2: suodatinhälytyksen resetointi

P3: moottori pois päältä / nopeus - . -pitkä painallus sammuttaa moottorin ja

tallentaa sen hetkisen nopeuden muistiin P4: moottori päälle / nopeus +

P5: valojen pois päältä/päälle kytkeä L1 syttyvä kehä:

Moottori käynnissä: L1 violetti vilkkuva valo.

Vilkkumisnopeus määräytyy tuotteen nopeuden mukaan

- Toiminto "ajastin 5'": L1 violetti vakiovalo - Suodatinhälytys päällä: L1

punainen vakiovalo (30h) L2 punainen vilkkuva valo (120 h)

HUOL TO ! Ennen puhdistus- tai huoltotöitä poista jännite.

Liesituulettimen puhdistus KOSKA PUHDISTAA: puhdista vähintään kahden

kuukauden välein tulipalovaaran ehkäisemiseksi. ULKO-OSAN PUHDISTUS:

käytä haalealla vedellä ja miedolla pesuaineella (maalatut liesituulettimet)

kostutettua rättiä. Teräs-, kupari- ja messinkiliesituulettimen puhdistamiseen

käytä niille tarkoitettuja erikoistuotteita. SISÄ-OSAN PUHDISTUS: käytä

denaturoidulla etyylialkoholilla kostutettua rättiä (tai sivellintä). ÄLÄ: käytä

hankaavia ja syövyttäviä tuotteita (esimerkiksi metallisieniä, kovia harjoja,

voimakkaita pesuaineita jne.)

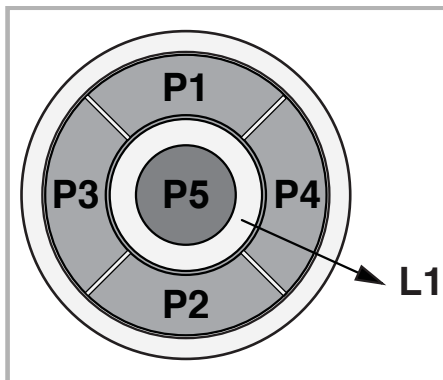

P1: lyhyt painallus/sytyttää/sammuttaa valot,

P1:n led syttyy/sammuu

P2: Painettaessa moottorin ollessa sammutettuna: käynnistää moottorin

ensimmäiselle nopeudelle. Painettaessa moottorin ollessa käynnistettynä 1<sup>a</sup>

nopeudella: sammuttaa moottorin. Painettaessa moottorin ollessa nopeudelle.

Näyttää nopeuden ledin palaessa P3: Painettaessa moottorin ollessa

sammutettuna: käynnistää moottorin 2<sup>a</sup> nopeudelle. Painettaessa

moottorin ollessa käynnistettynä 2<sup>a</sup> nopeudelle 1 asettaa moottorin 2<sup>a</sup>

nopeudelle. Näyttää nopeuden ledin palaessa.

P4: Painettaessa moottorin ollessa sammutettuna: käynnistää moottorin 3<sup>a</sup>

nopeudelle. Painettaessa moottorin ollessa käynnistettynä 3<sup>a</sup> nopeudelle 1

asettaa moottorin 3<sup>a</sup> nopeudelle. Näyttää nopeuden ledin palaessa.

P5: Painettaessa moottorin ollessa sammutettuna:

käynnistää moottorin 4<sup>a</sup> nopeudelle. Painettaessa

moottorin ollessa käynnistettynä 4<sup>a</sup> nopeudelle 1 asettaa moottorin 4<sup>a</sup>

nopeudelle. Näyttää nopeuden ledin palaessa.

P6: Kytkee päälle/pois päältä toiminnon timer 5' joka näkyy P6 ollessa päällä.

P7: Reset filtri: kun suodatinten hälytys on päällä (30h tai 120h), asettaa

ajastimen uudestaan päälle ja sammuttaa vastaavan ledin. Moottorin ollessa

sammutettuna, jos toiminto Timer 5' on päällä, moottori käynnistyy 1<sup>a</sup>

nopeudella.

Buzzer:

Joka kerta näppäintä painettaessa kuuluu piippausääni. Suodatinten

hälytyksen näyttö: Moottorin oltua toiminnassa 30 h, led P7 syttyy 30"

ajaksi aina kun moottori sammuu. Öljysuodatinten hälytys. Moottorin oltua

toiminnassa 120h, led P7 vilkkuu 30" ajan aina kun moottori sammuu.

hiilisuodatinten hälytys Hälytyksen resetoimiseksi näppäintä P7 tulee painaa

hälytyksen näytön aikana.



Näppäin TC1 (Valaisin)

Sytyttää / sammuttaa työvalon ON/OFF

Kun työvalo on päällä, BL1 vaihtaa väriä ja kytkeytyy päälle.

Painaminen ja sen alhaalla pitäminen käynnistää / sammuttaa apuvalot

(lisävarusteena).

Näppäin TC2 (Tuuletin - V1)

ON/OFF Käyttökäytin - Käynnistää liesituulettimen ensimmäisellä nopeudella

Näppäin TC3 (Tuuletin - V2)

Käynnistää liesituulettimen toisella nopeudella

Näppäin TC4 (Tuuletin - V3) Käynnistää liesituulettimen kolmannella nopeudella

Näppäin TC5 (Tuuletin - V4)

Käynnistää liesituulettimen neljännellä nopeudella

Enimmäisteho asetuu enintään 5 minuutiksi, jonka jälkeen tuulettinyksikön

kolmas nopeus kytkeytyy päälle automaattisesti.

Liesituulettimen ollessa päällä, viimeksi valitun näppäimen (TC2-TC5) ledvalo

syttyy, ja se osoittaa mikä nopeusyksikkö on valittuna.

Näppäin TC6 (AJASTIN automaattinen pysäytys 5 min. kuluttua) Käynnistää

AJASTIMEN aikaisemmin valitulla nopeudella.

Mikäli tuuletin EI OLE päällä, käynnistää liesituulettimen ensimmäisellä

nopeudella ja asettaa AJASTIMEN.

Silloin kun AJASTIN -toiminto on päällä, BL6 vaihtaa väriä ja syttyy.

HÄLYTIN suodatimet 30 tuntia

30 käyttötunnin jälkeen käynnistyy rasvasuodatinten puhdistusta hälyttävä

summeri.

Suodatinhälyttimen ollessa päällä, ilmestyy se näkyviin 30 sekunniksi

jokaisenliesituulettimen sulkemiskerran jälkeen.

BL6 jää palamaan.

Tässä ajassa on mahdollista hälyttimen nollaus, joka suoritetaan TC6

-näppäintä painamalla ja pohjassa pitämällä.

HÄLYTIN suodatimet 120 tuntia

120 käyttötunnin jälkeen käynnistyy hiiliasuodatinten puhdistamista

hälyttävä summeri.

Suodatinhälyttimen ollessa päällä, se ilmestyy näkyviin 30 sekunniksi jokaisen

liesituulettimen sulkemiskerran jälkeen.

BL6 alkaa vilkkumaan.

Tässä ajassa on mahdollista hälyttimen nollaus, joka suoritetaan TC6

-näppäintä painamalla ja pohjassa pitämällä.

Aikarajoitin

Jos liesituuletin jätetään päälle (valaisin ja/tai tuuletin), eikä sitä säädetä 10

käyttötunnin aikana, niin laite asetetaan tämän ajan kuluttua automaattisesti

OFF-tilaan, ja kaikki toiminnot suljetaan.

Summeri

Joka kerta kun valitaan tietty toiminto, joko ohjauspaneelin tai kaukosäätimen

(lisävarusteena) avulla, kuuluu "beep" -äänimerkki.

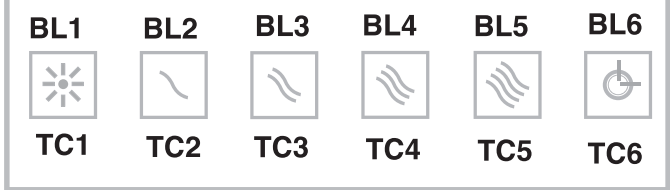
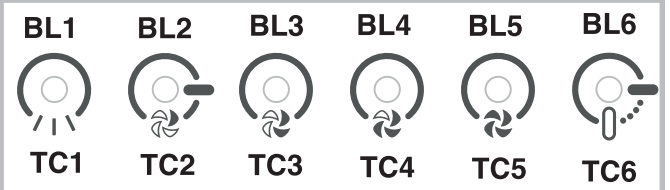



Näppäin TC1 (Valaisin)

Sytyttää / sammuttaa työvalon ON/OFF

Kun työvalo on päällä, BL1 vaihtaa väriä ja kytkeytyy päälle.

Painaminen ja sen alhaalla pitäminen käynnistää / sammuttaa apuvalot (lisävarusteena).

Näppäin TC2 (Tuuletin - V1)

ON/OFF Käyttökytkin - Käynnistää liesituulettimen ensimmäisellä nopeudella

Näppäin TC3 (Tuuletin - V2)

Käynnistää liesituulettimen toisella nopeudella

Näppäin TC4 (Tuuletin - V3)

Käynnistää liesituulettimen kolmannella nopeudella

Näppäin TC5 (Tuuletin - V4)

Käynnistää liesituulettimen neljännellä nopeudella

Enimmäisteho asettuu enintään 5 minuutiksi, jonka jälkeen tuuletinyksikön kolmas nopeus kytkeytyy päälle automaattisesti.

Liesituulettimen ollessa päällä, viimeksi valitun näppäimen (TC2-TC5) ledvalo syttyy, ja se osoittaa mikä nopeusyksikkö on valittuna.

Näppäin TC6 (Auto ASC)

Käynnistää/sammuttaa automaattisen ASC -toiminnon.

Tämän ollessa päällä, tuulettimen moottorin nopeus säätty pienemmäksi tai suuremmaksi automaattisesti savun ja hajujen määrästä riippuen.

Silloin kun toiminto on päällä, BL6 syttyy (pysyvä valo).

Jokaisen kerran jälkeen kun liesituulettimen nopeutta vaihdetaan, automaattisesti tai käyttäjän tahdon mukaisesti, BL6 vilkkuu muutaman sekunnin ajan.

HÄLYTIN suodattimet 30 tuntia

30 käyttötunnin jälkeen käynnistyy rasvasuodattimien puhdistusta hälyttävä summeri. Suodatinhälyttimen ollessa päällä, hälytin jää vilkkumaan 30 sekunniksi jokaisen liesituulettimen sulkemiskerran jälkeen.

BL6 jää palamaan. Tässä ajassa on mahdollista hälyttimen nollaus, joka suoritetaan TC6 -näppäintä painamalla ja pohjassa pitämällä.

HÄLYTIN suodattimet 120 tuntia

120 käyttötunnin jälkeen käynnistyy hiilaktiivisuodattimien puhdistamista hälyttävä summeri (lisävarusteena).

Suodatinhälyttimen ollessa päällä, se ilmestyy näkyviin 30 sekunniksi jokaisen liesituulettimen sulkemiskerran jälkeen.

BL6 alkaa vilkkumaan. Tässä ajassa on mahdollista hälyttimen nollaus, joka suoritetaan TC6 -näppäintä painamalla ja pohjassa pitämällä.

Näppäimet TC5 + TC6 (ASC:n herkkyys)

Voit muuttaa ASC hajutunnistimen herkkyyttä 4 eri tasolla, tarpeidesi mukaan. Voit tehdä tämän painamalla samanaikaisesti TC5 ja TC6 -näppäimiä, ja pitämällä niitä hetken alhaalla.

Liesituuletin tulee olla pysäytetty, ja automaattiominaisuus EI saa olla tällöin päällä. Siinä tapauksessa, kun herkkyydason toiminto on päällä:

kaikki BL sammuvat (ei näyttöä), ja seuraavaksi BL6 syttyy palamaan ja palaa PYSYVÄNÄ valona.

1 sekunnin kuluessa ledvalot BL2-BL5 näyttävät asetetun herkkyydason, alhaisimmasta herkkyydestä BL2, korkeimpaan herkkyydasteeseen BL5. Voit tarpeen vaatiessa asettaa eri asteet vastaavilla näppäimillä TC2, TC3, TC4 ja TC5.

Jos haluat tallentaa uuden herkkyydasteen, paina TC6 -näppäintä tai odota kunnes toiminto sammuu automaattisesti pois päältä.

Ohjauspaneelin voi lukkia (puhdistusta varten) painamalla samanaikaisesti ja pitämällä pohjassa TC1 ja TC6 -näppäimiä. TC1 ja TC6 -näppäimet pysyvät päällä ohjauspaneelin ollessa lukossa. Voit palauttaa ohjauspaneelin uudelleen käyttöön painamalla samanaikaisesti ja pitämällä pohjassa (kauan) näppäimiä TC1 ja TC6, tai odottaa 5 minuuttia.

Aikarajoitin

Jos liesituuletin jätetään päälle (valaisin ja/tai tuuletin), eikä sitä säädetä 10 käyttötunnin aikana, niin laite asetetaan tämän ajan kuluttua automaattisesti OFF-tilaan, ja kaikki toiminnot suljetaan.

Summeri Joka kerta kun valitaan tietty toiminto, joko ohjauspaneelin tai kaukosäätimen (lisävarusteena) avulla, kuuluu "beep" -äänimerkki.

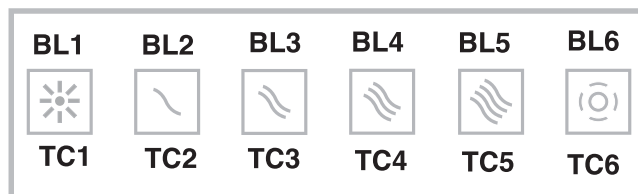
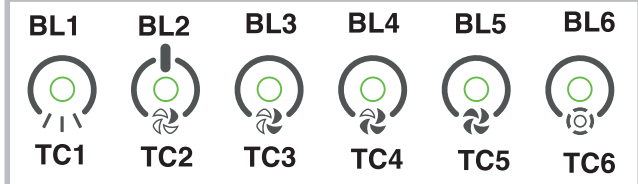

A) Sytyttää ja sulkee VALOT

1) Käynnistää moottorin ensimmäisellä nopeudella (kuvake syttyy palamaan). Loput nopeutta koskevat kuvakkeet pysyvät sammutettuina.

2) Käynnistää moottorin toisella nopeudella (kuvake syttyy palamaan). Loput nopeutta koskevat kuvakkeet pysyvät sammutettuina.

3) Käynnistää moottorin kolmannella nopeudella (kuvake syttyy palamaan). Loput nopeutta koskevat kuvakkeet pysyvät sammutettuina.

4) Käynnistää moottorin neljännellä nopeudella (kuvake vilkkuu). Loput nopeutta koskevat kuvakkeet pysyvät sammutettuina. Suurin nopeus käynnistyy enintään 5 minuutiksi.

B) Käynnistää AJASTIMEN (kuvake syttyy palamaan). Käynnistäessäsi Ajastimen (5 minuuttia), moottori sammuu automaattisesti 5:n minuutin jälkeen.

C) SUODATINHÄLYTYS. 30 käyttötunnin jälkeen kuvake syttyy palamaan merkiksi siitä, että rasvasuodatin on puhdistettava.

120 käyttötunnin jälkeen kuvake syttyy palaamaan merkiksi siitä, että rasvasuodatin on puhdistettava ja hiilisuo-datin vaihdettava.

Voi NOLLATA hälytyksen painamalla kuvaketta sen palaessa (tai vilkkuessa).

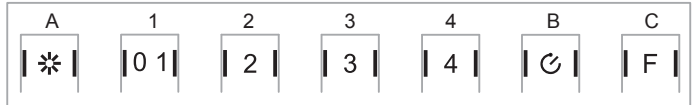

## HUOLTO

! Ennen puhdistus- tai huoltotöitä poista jännite.

### Liesituulettimen puhdistus

**KOSKA PUHDISTAA:** puhdisti vähintään kahden kuukauden välein tulipalovaaran ehkäisemiseksi.

**ULKO-OSAN PUHDISTUS:** käytä haalealla vedellä ja miedolla pesuaineella (maalatut liesituulettimet) kostutettua rättiä. Teräs-, kupari- ja messinkiliesituulettinten puhdistamiseen käytä niille tarkoitettuja erikoistuotteita.

**SISÄ-OSAN PUHDISTUS:** käytä denaturoidulla etyylialkoholilla kostutettua rättiä (tai sivellintä).

ÄLÄ: käytä hankaavia ja syövyttäviä tuotteita (esimerkiksi metallisieniä, kovia harjoja, voimakkaita pesuaineita jne.)

### Rasvasuodattinten puhdistus

**KOSKA PUHDISTAA:** puhdisti vähintään kahden kuukauden välein tulipalovaaran ehkäisemiseksi.

**IRROTA SUODATTIMET SEURAAVASTI:** paina salpaa kahvansuuntaisesti taaksepäin ja vedä suodatin pois alakautta.

**SUODATTINTEN PUHDISTUS:** puhdisti käsin tai astianpesukoneessa miedolla pesuaineella. Jos peset suodattimen astianpesukoneessa, se saattaa haalistua, mikä ei mitenkään vaikuta sen toimintaan.

### Hiilisuo-dattimen (P) vaihtaminen

(Vain suodatinversiot)

**KOSKA VAIHTAA:** vähintään kuuden kuukauden välein.

**IRROTTAMINEN:** jos käytät laitteen suodatinversiota, hiilisuo-datin on vaihdettava.

Irrota hiilisuo-datin kiertämällä myötäpäivään.

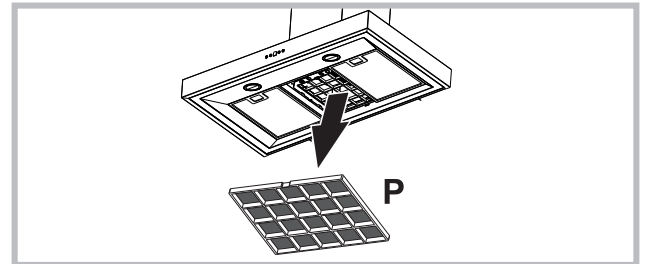

### Lamppujen vaihtaminen

- Halogeenilamppujen vaihtamiseksi avaa kansi nostamalla asianmukaisista koloista. Vaihda lamput samanlaisiin lampuihin.

### Sustitución de las bombillas

- Para cambiar las lámparas halógenas, abra la tapa haciendo palanca sobre las hendiduras apropiadas.
- Cambiar por bombillas del mismo tipo.

**ATENCIÓN: No tocar la bombilla nueva directamente con las manos.**

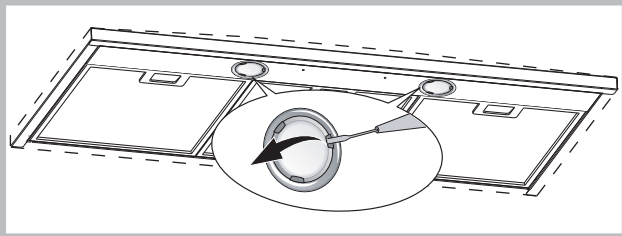

Cambiar por bombillas del mismo tipo.

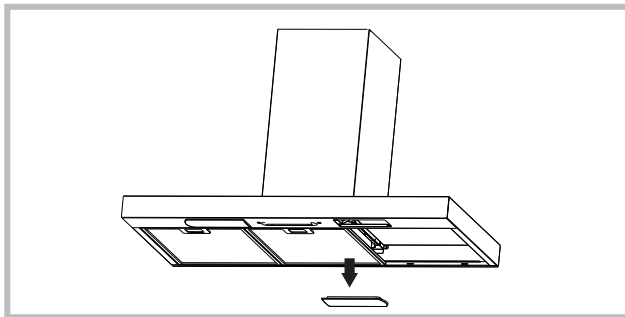

Jos LED-valo on vaurioitunut, tulisi valmistajan, valtuutetun huoltomiehen tai vastaavan pätevyyden omaavan henkilön vaihtaa valo. Tämä ehkäisee kaikenlaisten vaarojen aiheutumista.

### TOIMINTAVIAT

Jos liesituuletin ei tunnu toimivan, tarkista seuraavat seikat ennen kuin soitat huoltopalveluun:

- Jos liesituuletin ei toimi:

Tarkista, että:

- sähkönsyöttö ei ole katkennut.
- jokin nopeus on valittuna.

- Jos liesituuletin vetää huonosti:

Tarkista, että:

- valittu moottorin nopeus on riittävä tilassa olevan savun ja höyryn imemiseen.
- keittiön ilmankierto on riittävä, jotta liesituuletin saa tarpeeksi ilmaa.
- hiilisuodatin ei ole kulunut (suodatinversio).

- Jos liesituuletin sammuu normaalin käytön aikana:

Tarkista, että:

- sähkönsyöttö ei ole katkennut.
- että moninapainen katkaisinlaite ei ole lauennut.



Varusteet, jotka eivät tule tuotteen mukana



Tämä laite on merkitty sähkö- ja elektroniikkalaiteromusta annetun Euroopan unionin direktiivin 2002/ 96/EY mukaisesti. Tämän tuotteen asianmukainen hävittäminen auttaa estämään mahdolliset kielteiset ympäristö- ja terveysvaikutukset, joita vääränlainen jätteenkäsittely voisi muutoin aiheuttaa. Tuotteeseen merkitty tunnus osoittaa, että tätä tuotetta ei saa käsitellä kotitalousjätteenä. Sen sijaan se tulee toimittaa sähkö- ja elektroniikkalaiteromun keräyspisteeseen. Tuote tulee hävittää paikallisten jätehuoltomääräysten mukaisesti. Lisätietoja tämän tuotteen käsittelystä, keräämisestä ja kierrätyksestä saa kunnan ympäristöviranomaisilta, jätehuolto-yhtiöstä ja liikkeestä, josta tuote on ostettu.

! Installationen ska ske enligt dessa anvisningar och av behörig personal.

Fläktens utseende kan skilja sig från illustrationen i ritningarna i denna handbok men alla anvisningar för användning, underhåll och installation förblir desamma.

Fläktens utseende kan skilja sig från illustrationen i ritningarna i denna handbok men alla anvisningar för användning, underhåll och installation förblir desamma.

Endast för kåpor med elektronisk styrning:

Den 4:e hastigheten (intensiv) sänks automatiskt till den 3:e hastigheten efter 5 minuters drift i syfte att optimera energiförbrukningen.

Om matarkabeln är skadad ska den ersättas av tillverkaren eller av tillverkarens serviceverkstad, eller av en person med liknande behörighet, i syfte att undvika alla typer av risker.

- Om fläkten lämnas igångsatt (ljuset och /eller motorn), kommer den efter 10 timmar automatiskt ställas om till inställningen OFF om inte användaren programmerar eller använder den, den kommer då att stängas av och alla dess funktioner kommer att avbrytas.

- Varje gång man programmerar varan med hjälp av tangentbordet eller fjärrkontrollen kommer den att ge ifrån sig en ljudsignal : „beep“.

- Om ertillförseln under fläktens arbete avbryts stängs den automatiskt av och den ställs automatiskt om till OFF. Sedan måste den sättas igång manuellt.

Om matarkabeln är skadad ska den ersättas av tillverkaren eller av tillverkarens serviceverkstad, eller av en person med liknande behörighet, i syfte att undvika alla typer av risker.

 Använd handskar vid åtgärder för installation och underhåll.

## LUFTUTLOPP

(För de insugande versionerna)

! Förbered hålet och ledningen för ett luftutlopp (diameter 150mm).

! Använd en ledning som är så kort som möjligt.

! Använd en ledning som har så få böjningar som möjligt (maximal vinkel på böjningen: 90°).

! Undvik drastiska förändringar vad det gäller skärning av ledningen.

! Använd en ledning som är så slät som möjligt invändigt.

! Det material som ledningen är gjord av måste vara godkänt och följa de gällande normerna.

! Koppla inte spiskåpan till utloppsledningar som används för att leda bort rök som genereras vid förbränning (värmepannor, öppen spis, kaminer, etc.).

! För utsläpp av den luft som ska föras ut följ de behöriga myndigheternas föreskrifter.

Därtill får luften som ska föras ut inte ledas ut genom ett hål i väggen ifall hålet i fråga inte är avsett just för detta ändamål.

! Utrusta lokalen med luftintag för att undvika att spiskåpan skapar ett negativt tryck i rummet (som inte får överstiga 0,04 mbar). Ifall spiskåpan används samtidigt med andra apparater som inte är elektriska (gasdrivna, oljedrivna eller koleldade kaminer och så vidare) kan det skapas ett baksug av de avgaser som släpps ut från värmekällan.

## FILTRERANDE ELLER INSUGANDE ?

Spiskåpan finns tillgänglig i insugande version eller i filtrerande version.

Bestäm er redan från början för installationstypen.

För att öka effektiviteten rekommenderar vi er att installera spiskåpan i den insugande versionen (om detta är möjligt).

### Insugande version

Spiskåpan renar luften och släpper sedan ut den utomhus med hjälp av en utloppsledning (diameter 150 mm).

### Filtrerande version

Spiskåpan renar luften och släpper återigen ut den rena luften i rummet. För denna version behöver man: 1 luftriktare, 1 reduceringskoppling, 1 kolfilter. Det övre röret måste ha hålen för luftutsläpp i den övre delen.

## KOMMANDON

A) Släcker LAMPORNA.

B) Tänder LAMPORNA.

C) Minskar motorns hastighet ända tills den når den minimala nivån. Om nedtryckt i 2 sekunder, stängs motorn av.

D) Startar motorn (återgår till senast använda hastighet) och ökar hastigheten ända tills den når den maximala nivån.

E) RESET AV FILTERALARM/TIMER: genom att trycka på knappen under tiden som filteralarmet visas (med avstängd motor), nollställs timräknaren. Trycker du på knappen medan motorn är i funktion, aktiveras TIMERN och därefter stängs spiskåpan automatiskt av efter 5 minuter.

L1) De 4 GRÖNA ledlamporna ger signal om den aktuella hastigheten.

L2) När LED-lampan är röd (med avstängd motor) anger det FILTERALARM. När LED-lampan är grön (blinkande) anger det att TIMERN har aktiverats med hjälp av knapp E.

## FILTERALARM:

Efter 30 timmars drift blir ledlampan L2 RÖD; det anger att fettfiltren måste rengöras. Efter 120 timmars drift blir ledlampan L2 RÖD och blinkar; det anger att fettfiltren måste rengöras och att kolfiltren måste bytas ut.

När fettfiltren väl har rengjorts (och/eller kolfiltren bytts ut), trycker du på knapp E under visualiseringen av filteralarmet för att återstarta timräknaren (RESET).

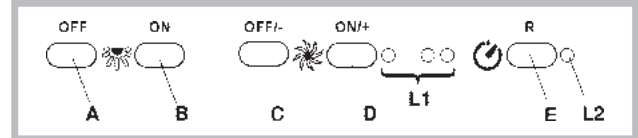

## KOMMANDON

P1) OFF Lampor: Om denna knapp trycks in släcks lamporna.

P2) ON Lampor: Om denna knapp trycks in tänds lamporna.

P3) OFF/- Motor: Minskar motorns hastighet ända tills den når den minimala nivån. Om nedtryckt i 2 sekunder, stängs motorn av. Om RESET FILTER trycks in två gånger när motorn är på nollställs DRIFTTIDSMÄTNINGEN.

P4) ON/+ Motor: Startar motorn och ökar hastigheten ända tills den når den maximala nivån.

P5) ON/OFF: Aktiverar/deaktiverar Sensorn (funktionsläge AUTOMATISK eller MANUELL). I funktionsläget Automatisk är Ledlampan L2 tänd och L1 visar den aktuella hastigheten. I funktionsläget Manuell är Ledlampan L2 släckt.

L1) 4 Ledlampor: det finns 4 GRÖNA ledlampor. De visar den inställda hastigheten

L2) Ledlampan: GRÖNT anger Funktionsläget AUTOMATISK. SLÄCKT anger Funktionsläget MANUELL. RÖTT anger Reset Filter

RESET FILTER: visas när Motorn har varit Avstängd 30 timmar:

Efter 30 timmars drift blir ledlampan L2 RÖD med fast ljus.

Efter 120 timmars drift blir ledlampan L2 RÖD och blinkar;

Lampan återställs med hjälp av P3

KÄNSLIGHET: Genom att samtidigt trycka på P5 och P4 i manuellt funktionsläge går man in i funktionsläget känslighet. Den inställda känsligheten kommer att visas med hjälp av 4 gröna ledlampor. Med hjälp av knapparna P3 (-) och P4 (+) ställer man in den önskade känsligheten. Genom att trycka på P5 memoriseras känsligheten och man återgår till manuellt funktionsläge.

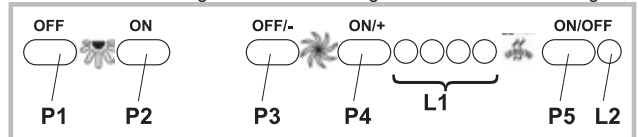

## KOMMANDON

Knapp A: belysningsknapp.

Knapp B: strömbrytare ON/OFF på motorn med första hastighet.

Knapp C: knapp för andra hastigheten.

Knapp D: knapp för tredje hastigheten.

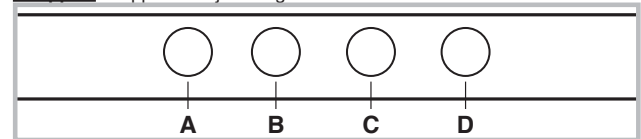

## KOMMANDON

Knapp A: belysningsknapp.

- läge 0: lampan släckt,

- läge 1: lampan tänd.

Knapp B: strömbrytare för motorn.

- läge 0: motorn avstängd,

- läge 1-2-3: motorn går med första, andra och tredje hastigheten.

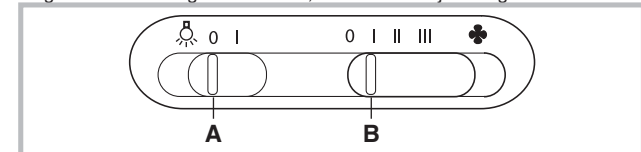

## KOMMANDON

Knapp A = tänder/släcker ljusen.

Knapp B = sätter på/stänger av TIMERN: genom att trycka 1 gång aktiveras timern, fem minuter efter vilket motorn stannar (på skärmen blinkar samtidigt numret på den valda hastigheten); timern förblir aktiv om motorns hastighet ändras.

Skärm C =

- visar den valda motorhastigheten (från 1 till 4);
- visar aktiveringen av Timern när numret blinkar;
- visar filteralarmet när det centrala segmentet tänds eller blinkar.

**Knapp D** = driver motorn (med senast använda hastighet); genom att åter trycka på knappen väljs motorns hastighet från 1 till 4 i sekventiellt läge; genom att hålla knappen intryckt i cirka två sekunder stannar motorn. Knapp R = reset antifiltfilter och kolfilter; när filteralarmet dyker upp (dvs. skärmens centrala segment tänds) ska antifiltfilter rengöras (30 funktionstimmar har gått); om det centrala segmentet istället blinkar ska antifiltfilter rengöras och kolfilter bytas (120 funktionstimmar har gått). Naturligtvis, om er fläkt inte är av filterrad variant och alltså inte har kolfilter, ska bara antifiltfilter rengöras, såväl då det centrala segmentet tänds, som då det blinkar.

Filteralarmet visas med stängd motor och syns i cirka 30". För att starta om timräkningen, håll knappen intryckt i två sekunder under visningen av alarmet.

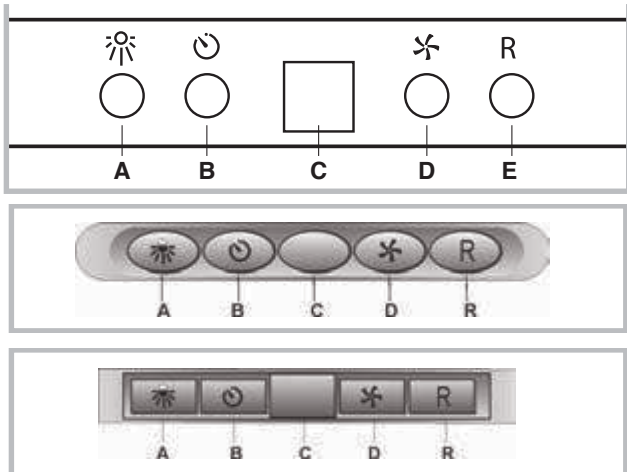

## KOMMANDON

### AUTOMATISK FUNKTION MED SENSOR:

**Knapp A:** tänd / släck lamporna.

**Knapp B:** aktivera / deaktivera funktionen "Automatisk". När denna funktion aktiveras kommer ett "A" upp på displayen C, och motorns hastighet ökar eller minskar automatiskt beroende på vilka sorters rök, lukter och gaser som finns i köket.

**Display C:**

- anger sensorns automatiska funktion (bokstaven "A" framträder);
- anger motorns hastighet, som väljs automatiskt av sensorn;
- anger alarm för filter när mittsegmentet tänds eller blinkar.

**Knapp D:** motorns hastighet minskar / Reset; minskar motorns hastighet ända tills den når noll (stopp), men efter ungefär 1 minut kommer spiskåpan återigen att gå in i det automatiska funktionsläget, och gå tillbaka till hastigheten som har bestämts av sensorn.

Genom att trycka på knappen när alarm för filter visas sker en RESET och därefter startar DRIFTTIDS-mätningen.

**Knapp E:** motorns hastighet minskar / Reset; minskar motorns hastighet ända tills den når noll (stopp), men efter ungefär 1 minut kommer spiskåpan återigen att gå in i det automatiska funktionsläget, och gå tillbaka till hastigheten som har bestämts av sensorn.

**Modifiera sensorns känslighet:**

det är möjligt att modifiera sensorns känslighet genom att göra som följer:

- Stäng av spiskåpan genom att trycka på knappen B.
- Tryck samtidigt på knapparna D och E (sensorns känslighetsgrad kommer att visas på displayen).
- Genom att trycka på knapparna D eller E ökas eller minskas sensorns känslighetsgrad (1 : känslighet minimum / 9: maximal känslighet).
- Ifall kraftförsörjningen avbryts kommer sensorn därefter att fungera med känsligheten 5.

**Observera! För att undvika att sensorn skadas får silikonprodukter**

**inte användas i av fläktens närhet!**

### FUNKTION SOM TRADITIONELL SPISKÅPA :

**Knapp A:** tänd / släck lamporna.

**Display C:**

- anger motorns valda hastigheten (från 1 till 4);
- anger aktivering av Timern när siffran blinkar;
- anger alarm för filter när mittsegmentet tänds eller blinkar.

**Knapp D:** minskar motorns hastighet / Stopp / Reset; minskar motorns hastighet ända tills den når noll (stopp). Genom att trycka på knappen när alarm för filter visas sker en RESET och därefter startar DRIFTTIDS-mätningen.

**Knapp E:** aktiverar motorn / ökar motorns hastighet / TIMER.

När knappen trycks in aktiveras motorn (i den senast valda hastigheten); Genom att trycka in den en gång till ökas motorns hastighet. När knappen hålls intryckt under några sekunder aktiveras TIMERN och efter 5 minuter stannar motorn upp (samtidigt blinkar siffran för den valda hastigheten på displayen). Timern fortsätter att vara aktiv även fast motorns hastighet ändras. Tryck in knappen för att deaktivera Timern.

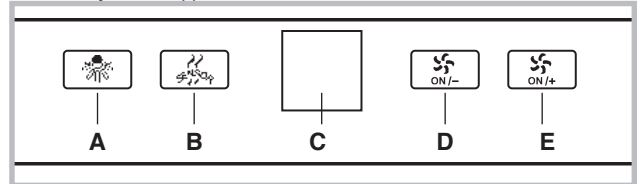

## ANVÄNDARINSTRUKTIONER

### ÄNDRING AV TIDEN (ska göras med huven i läge stand-by)

- 1) tryck och håll intryckt Knapp 1 tills timmarnas siffror blinkar
- 2) ändra timmarnas siffror genom att trycka på Knapp 2 (-) eller Knapp 3 (+)
- 3) när timmarna är ändrade tryck på Knapp 1, varvid minuternas siffror blinkar
- 4) ändra minuternas siffror genom att trycka på Knapp 2 (-) eller Knapp 3 (+)
- 5) tryck på Knapp 1 för att återgå till normal visning, tiden har memoriserats

### TÄNDNING OCH SLÄCKNING AV LAMPORNA (se piktogrammet för lamporna)

Tryck på Knapp 2 för lampor on/off. De tända lamporna visas också genom att en lysande ring tänds runt Knapp 2 och av att ikonen "Lamp" tänds på lysdisplayen

### START AV HUVENS MOTOR (se piktogrammet +)

Genom att trycka på Knapp 4 startas motorn, som går igång på 3:e hastigheten under 2 sekunder, varefter huven återgår till den sista hastigheten innan senaste avstängningen.

Eller:

Genom att trycka på Knapp 3 startas motorn, som går igång på 3:e hastigheten under 2 sekunder, varefter huven återgår till den sista hastigheten innan senaste avstängningen.

Starten av huvens motor visas av att en lysande ring tänds runt Knapp 3 och Knapp 4 och av att ikonen "Speed" tänds på lysdisplayen

### ÄNDRING AV MOTORHASTIGHETEN (se piktogrammet +)

Genom att trycka på Knapp 3 ändras motorhastigheten cykliskt, med ökande gång. Ikonen för motorhastigheten roterar med en hastighet som är proportionell till inställd hastighet (långsammare för den första hastigheten, snabbare för den andra, och ännu snabbare för den tredje)

### AKTIVERING AV TIMER-FUNKTION (se piktogrammet timer)

Funktionen timer består av att låta huven arbeta under en bestämd tidsrymd; när tiden gått ut stängs huven av.

med motorn igång:

Genom att trycka på Knapp 1 aktiveras funktionen Timer. När funktionen timer är aktiverad visas ikonen "timer" på displayen, den lysande ringen runt Knapp 1 blinkar och displayen visar längden på nedräkningen. Timern är automatiskt inställd på 5 minuter men genom att trycka på Knapp 2 eller Knapp 3 under denna fas kan man öka/minska längden på nedräkningen. När timerens längd har reglerats kan räkningen sättas igång genom att trycka på Knapp 1 (om Knapp 1 inte trycks in inom 10" startar räkningen av sig själv)

För att avbryta räkningen och deaktivera timerfunktionen tryck på Knapp 1 under nedräkningen

När nedräkningen är färdig ger huven ifrån sig en dubbel ljudsignal och stängs av

### AVSTÄNGNING AV HUVEN (se piktogrammet O/I)

Tryck på Knapp 4

OBS:

Med huven i läge stand-by (lampor av, motor av, display av), tryck på vilken knapp helst för att tända displayens bakgrundsbelysning, men utan att funktionerna aktiveras. Först när knapparna P2, P3, P4 trycks in kommer man åt deras respektive funktioner.

Om ingen knapp trycks in inom 15 sek. från den första tryckningen, släcks displayen och huven återgår till läge stand-by.

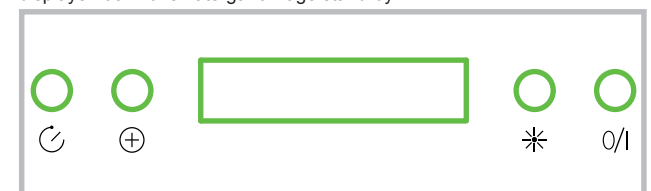



PU4: ZAP/VYP Motora pri 3. rýchlosti

rýchlosti

PU3: ZAP/VYP Motora pri 2. rýchlosti

rýchlosti

PU2: ZAP/VYP Motora pri 1. rýchlosti

rýchlosti

PU1: ZAP/VYP Osvetlenia

Funkcia časomera 5':

Stlačením tlačidla PU2, PU3 alebo PU4 na dve sekundy pri príslušnej rýchlosti sa aktivuje funkcia časomer 5'. Príslušná svetelná kontrolka začne blikať, čo signalizuje aktivovanie uvedenej funkcie Po piatich minútach činnosti sa motor vypne. Ak počas činnosti časomera zmeníte nastavenú rýchlosť, funkcia sa NEVYPNE. Aby ste funkciu zrušili, stlačte blikajúce tlačidlo na dve sekundy. POZNÁMKA – funkcia Časomer 5' sa dá zapnúť iba pri normálnych rýchlostiach (1., 2., 3.)

Alarm filtrov:

Po 30 hodinách činnosti motora sa aktivuje alarm filtrov na zachytávanie tukov (rozsvietia sa všetky kontrolky). Alarm sa aktivuje pri vypnutí motora a ostane viditeľný po dobu 30". Aby ste alarm vypli, stlačte jedno z tlačidiel na 2", kým sa zobrazuje alarm. Po 120 hodinách činnosti motora sa aktivuje alarm uhľíkových filtrov (všetky kontrolky blikajú). Alarm sa aktivuje pri vypnutí motora a ostane viditeľný po dobu 30". Aby ste alarm vypli, stlačte jedno z tlačidiel na 2", kým sa zobrazuje alarm.

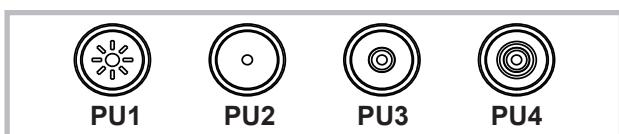

P1: "timer 5"

P2: reset alarmu filtrov

P3: motor vypnutý / rýchlosť – .

-dlhým stlačením vypne motor a uloží aktuálnu rýchlosť

P4: motor zapnutý / rýchlosť +

P5: zapnuté/vypnuté svetlá

L1 kruh signalizácie:

- Zapnutý motor: L1 tyrkysová blikajúca. Frekvencia blikania je rovnaká ako rýchlosť

- Funkcia "timer 5" : L1 tyrkysová fixná

- Aktívny alarm filtrov: L1 červená fixná (30h) L2 červená blikajúca (120h)

ÚDRŽBA ! Pred čistením alebo vykonávaním údržby odpojte spotrebič od elektrického napájania. Čistenie odsávača pár KEDY ČISTIŤ: aby sa predišlo riziku požiaru, čistite odsávač aspoň každé 2 mesiace. ČISTENIE POVRCHU: používajte utierku navlhčenú vo vlažnej vode s neutrálnym čistiacim prostriedkom (pre lakované odsávače pár); používajte špecifické prípravky na antikorové, medené alebo mosadzné odsávače pár. ČISTENIE VNÚTRA: používajte utierku (alebo štetec) namočenú v denaturovanom liehu. ČO NESMIETE ROBIŤ: nepoužívajte abrazívne alebo korozívne prostriedky a prípravky (napríklad kovové drôtenky, veľmi tvrdé kefy, veľmi agresívne čistiace prípravky a pod.)

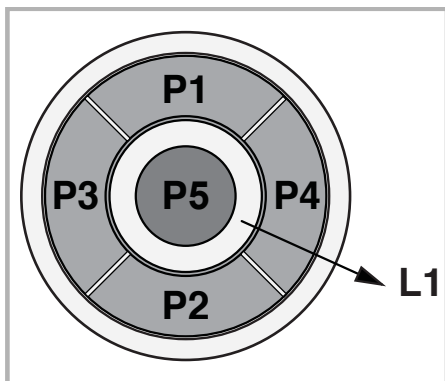

P1: krátko stlačenie ☑ zapnutie/vypnutie svetiel, zapnutie/vypnutie kontrolky LED P1

P2: Stlačením pri vypnutom motore: motor sa spustí na prvú rýchlosť. Stlačením pri motore spustenom na 1^: dôjde k vypnutiu motora. tlačením pri motore spustenom na rýchlosť 1 z 1^ uvedie motor na 1^ . Uvedenie do danej rýchlosti je signalizované rozsvietením kontrolky LED.

P3: Stlačením pri vypnutom motore: motor sa spustí na 2^ rýchlosť.

Stlačením pri motore spustenom na rýchlosť 1 z 2^ uvedie

motor na 2^ . Uvedenie do danej rýchlosti je signalizované rozsvietením kontrolky LED.

P4: Stlačením pri vypnutom motore: motor sa spustí na 3^ rýchlosť.

Stlačením pri motore spustenom na rýchlosť 1 z 3^ uvedie motor na 3^ . Uvedenie do danej rýchlosti je signalizované rozsvietením kontrolky LED.

P5: Stlačením pri vypnutom motore: motor sa spustí na 4^ rýchlosť.

Stlačením pri motore spustenom na rýchlosť 1 z 4^ uvedie motor na 4^ . Uvedenie do danej rýchlosti je signalizované rozsvietením kontrolky LED.

P6: Aktivuje/deaktivuje sa funkcia časomera: 5', čo je signalizované rozsvietením P6.

P7: Resetovanie filtrov: keď došlo k aktivovaniu alarmu filtrov (po 30 hod. alebo 120 hod.), dôjde k resetovaniu počítača hodín a vypnutiu príslušnej kontrolky LED.

Ak sa pri vypnutí motora aktivuje funkcia časomera: 5', motor sa spustí na 1^ .

Buzzer:

Pri každom stlačení tlačidlo zabzučí.

Zobrazenie alarmu filtrov:

Po uplynutí 30 hod. fungovania motora sa po každom vypnutí motora na 30' rozsvieti kontrolka LED P7 ☑ alarm protitukových filtrov.

Po uplynutí 120 hod. fungovania motora po každom vypnutí motora začne kontrolka LED na 30" blikať ☑ alarm uhľíkových filtrov.

Za účelom RESETOVANIA alarmu je treba počas zobrazenia alarmu stlačiť P7.

Per fare il RESET dell'allarme si deve premere P7 durante la visualizzazione dell'allarme.



Knapp TC1 (Belysningen)

Slår på / stänger av belysningen - ON/OFF

När belysningen är på ändrar knappen BL1 färg.

För att slå på / av hjälpbelysningen måste knappen hållas intryckt en stund.

Knapp TC2 (Motor – V1)

ON/OFF Motor – Slår på den första hastigheten på motorn.

Knapp TC3 (Motor – V2)

Slår på den andra hastigheten på motorn.

Knapp TC4 (Motor – V3)

Slår på den tredje hastigheten på motorn.

Knapp TC5 (Motor – V4)

Slår på den fjärde hastigheten på motorn. Motorn är automatiskt inställd på att arbeta i maximalhastigheten i maximalt 5 minuter, efter detta ställs den automatsiskt om till den tredje hastigheten. När motorn är på belyses knappen av vald hastighet med LED-ljus (TC2-TC5) för att informera om vilken hastighet som används. Knapp TC6 (TIMER automatisk avstängning efter 5 min.)

Slår på funktionen TIMER i en tidigare bestämd hastighet.

Om motorn INTE är på slås den på i den första hastigheten samtidigt som TIMER

funktionen slås på. När funktionen TIMER är igång BL6 slås knappen på och ändrar sin färg. LARM filter 30 TIMMAR Efter 30 timmars användning sätts ett larm igång, larmet informerar om fettfiltern behöver rengöras. När larmet är på så visas den i 30 sekunder varje gång motorn sätts igång. BL6 lyser hela tiden. Man kan återställa larmet genom att hålla in TC6 knappen en stund. LARM filter 120 TIMMAR

Efter 120

timmar sätts ett larm som påminner om utbyte av kolfilter (tillval). När larmet är på så visas den i 30 sekunder varje gång motorn sätts igång. BL6 börjar blinka. Man kan återställa larmet genom att hålla in TC6 knappen en stund.

Begränsning av arbetstiden Om fläkten förblir igångsatt (belysningen och / eller motorn) kommer den att efter 10 timmar utan att användaren programmerar den att sättas in på inställningen OFF och alla funktioner kommer att stängas av.

Ringklockan Varje gång varan programmeras med hjälp av tangentbordet eller fjärrkontrollen ger ringklockan ifrån sig ett "beep".

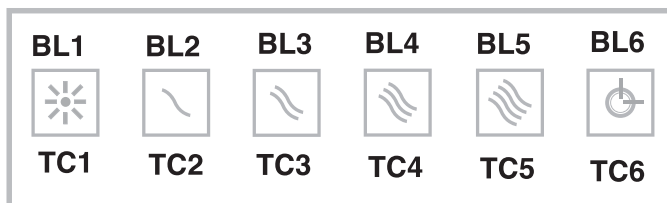
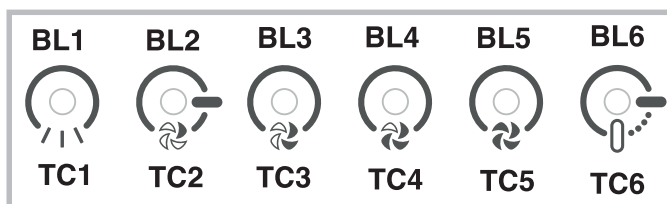

#### Knapp TC1 (Belysningen)

Slår på / stänger av belysningen - ON/OFF

När belysningen är på ändrar knappen BL1 färg.

För att slå på / av hjälpbelysningen måste knappen hållas intryckt en stund.

#### Knapp TC2 (Motor – V1)

ON/OFF Motor – Slår på den första hastigheten på motorn.

#### Knapp TC3 (Motor – V2)

Slår på den andra hastigheten på motorn.

#### Knapp TC4 (Motor – V3)

Slår på den tredje hastigheten på motorn.

#### Knapp TC5 (Motor – V4)

Slår på den fjärde hastigheten på motorn.

Motorn är automatiskt inställd på att arbeta i maximalhastigheten i maximalt 5 minuter, efter detta ställs den automatiskt om till den tredje hastigheten. När motorn är på belyses knappen av vald hastighet med LED-ljus (TC2-TC5) för att informera om vilken hastighet som används.

#### Knapp TC6 (Auto ASC)

Slår på/stänger av den automatiska ASC funktionen.

Då anpassas motorns hastighet baserat på hur mycket rök och lukt som kommer in i fläkten. När denna inställning är på belyses BL6 knappen (med ett kontinuerligt ljus).

Varje gång motorn ändrar sin hastighet, oberoende av om det är automatiskt eller inställt av användaren, blinkar knappen BL6 i några sekunder.

#### LARM filter 30 TIMMAR

Efter 30 timmars användning sätts ett larm igång, larmet informerar om att fettfiltern behöver rengöras.

När larmet är på så visas den i 30 sekunder varje gång motorn sätts igång. BL6 lyser hela tiden.

Man kan återställa larmet genom att hålla in TC6 knappen en stund.

#### LARM filter 120 TIMMAR

Efter 120 timmar sätts ett larm som påminner om utbyte av kolfilter (tillval).

När larmet är på så visas den i 30 sekunder varje gång motorn sätts igång. BL6 börjar blinka.

Man kan återställa larmet genom att hålla in TC6 knappen en stund

#### Knapparna TC5 + TC6 (ASC känslighet)

Det går att ändra luktsensorns känslighet (ASC), det finns 4 olika känslighetsnivåer som man kan anpassa efter sina behov. För att göra det måste man samtidigt hålla in knapparna TC5 och TC6.

Motorn borde då vara på och den automatiska funktionen kan INTE vara igång. Ifall ASC funktionen är på:

alla BL sätts på (de har ingen belysning), sedan släpps BL6 på och lyser med ett kontinuerligt ljus. Efter 1 sekund visar LED-ljuset BL2-BL5 den inställda känsligheten, från BL2 för den svagaste känsligheten till BL5 för den mest känsliga inställningen. Det går att ställa in ett annat värde genom att använda sig av knapparna TC2, TC3, TC4 eller TC5.

För att bekräfta den nya inställningen måste man hålla in TC6 knappen eller vänta på att funktionen automatiskt sätts på.

Det går att spärra tangentbordet (för att rengöra det), det gör man genom att samtidigt trycka in knapparna TC1 och TC6. När rengöringsinställningen är på, förblir knapparna TC1 och TC6 intryckta. För att stänga av funktionen måste man trycka på knapparna TC1 och TC6 samtidigt igen, och hålla in de en liten stund, man kan också vänta 5 minuter då funktionen stängs av.

#### Begränsning av arbetstiden

Om fläkten lämnas igångsatt (ljuset och /eller motorn), kommer den efter 10 minuter automatiskt ställas om till inställningen OFF om inte användaren programmerar eller använder den, den kommer då att stängas av och alla dess funktioner kommer att avbrytas.

#### Ringklockan

Varje gång ett kommando ges med hjälp av tangentbordet eller fjärrkontrollen ger ringklockan ifrån sig ett "beep".

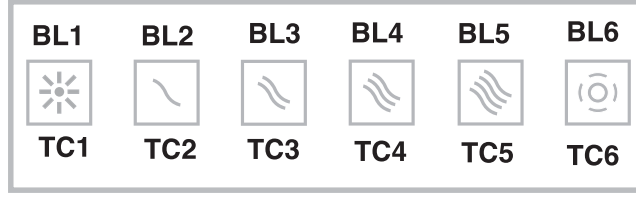
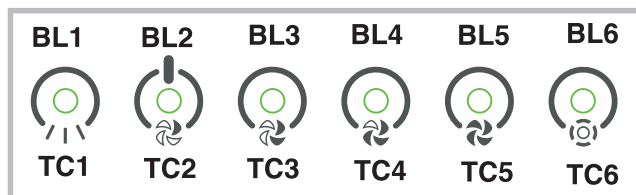

#### A) Sätter på och stänger av LAMPAN

1) Startar motorn med första hastighet (ikonen lyser). Övriga hastighetsikonen lyser inte.

2) Startar motorn med andra hastighet (ikonen lyser). Övriga hastighetsikonen lyser inte.

3) Startar motorn med tredje hastighet (ikonen lyser). Övriga hastighetsikonen lyser inte.

4) Startar motorn med fjärde hastighet (ikonen lyser). Övriga hastighetsikonen lyser inte. Den maximala hastigheten ställs in på max 5 minuter. Efter den inställda tiden ställs motorn automatiskt om till den tredje hastigheten.

B) Sätter på TIMER (ikonen lyser). Att sätta på Timer (5 minuter) innebär att motorn stängs av automatiskt efter 5 minuter.

C) FILTERSLARM Efter 30 arbetstimmar lyser ikonen vilket innebär att fettfilter ska rengöras.

Efter 120 arbetstimmar lyser ikonen vilket innebär att fettfilter ska rengöras och kolfilter ska bytas ut.

För att ÅTERSTÄLLA larmet, tryck på ikonen medan den lyser (eller blinkar).

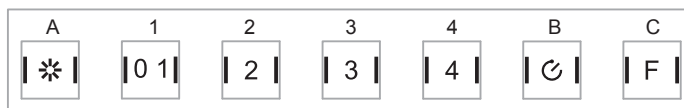

## ÚDRŽBA

! Pred čistením alebo vykonávaním údržby odpojte spotrebič od elektrického napájania.

### Čistenie odsávača pár

**KEDY ČISTIŤ:** aby sa predišlo riziku požiaru, čistite odsávač aspoň každé 2 mesiace.

**ČISTENIE POVRCHU:** používajte utierku navlhčenú vo vlažnej vode s neutrálnym čistiacim prostriedkom (pre lakované odsávače pár); používajte špecifické prípravky na antikoroové, medené alebo mosadzné odsávače pár

**ČISTENIE VNÚTRA:** používajte utierku (alebo štetec) namočenú v denatu rovanom liehu.

**ČO NESMIETE ROBIŤ:** nepoužívajte abrazívne alebo korozívne prostriedky a prípravky (napríklad kovové drôtenky, veľmi tvrdé kefy, veľmi agresívne čistiace prípravky a pod.)

### Čistenie filtrov na zachytávanie tukov

**KEDY ČISTIŤ:** aby sa predišlo riziku požiaru, čistite odsávač aspoň každé 2 mesiace.

**AKO VYBRAŤ FILTRE:** treba zatlačiť dozadu úchytku nachádzajúcu sa vedľa rukoväte a potiahnuť filter smerom dolu.

**AKO ČISTIŤ FILTRE:** umyte ich neutrálnym čistiacim prostriedkom ručne alebo v umývačke riadu. V prípade umývania v umývačke riadu môže dôjsť k zmene farby filtrov, čo však v žiadnom prípade neovplyvní ich účinnosť.

### Výmena uhlíkového filtra (P)

(iba v prípade odsávačov s filtrovaním vzduchu)

**KEDY VYMENIŤ:** vymieňať aspoň každých 6 mesiacov.

**AKO HO VYBRAŤ:** v prípade používania spotrebiča vo verzii s filtrovaním vzduchu bude nevyhnutné vymeniť uhlíkový filter.

Vyberte uhlíkový filter rotačným pohybom smerom otáčania hodinových ručičiek.

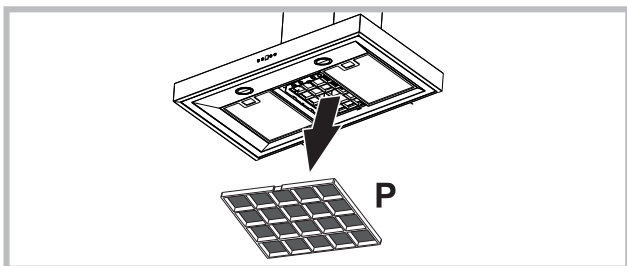

### Výmena žiaroviek

- Aby ste mohli vymeniť halogénové žiarovky, otvorte kryt vypáčením v mieste príslušných štrbín. Žiarovky vymeňte za nové rovnakého typu.

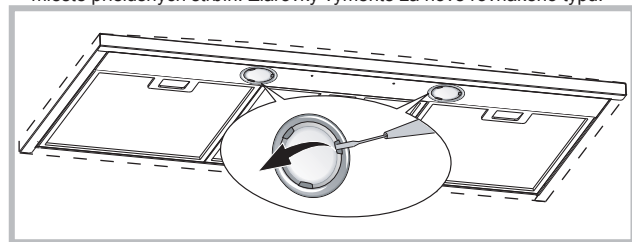

Žiarovky vymeňte za nové rovnakého typu.

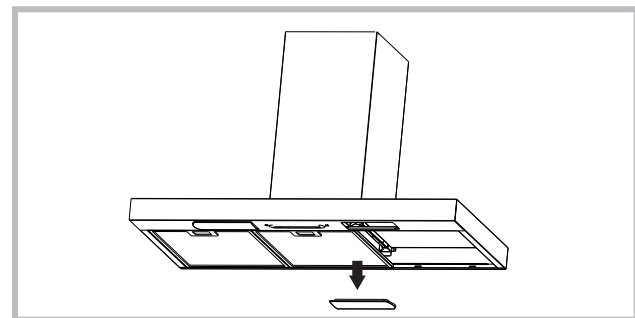

Om LED-belysningen är trasig ska den bytas ut av producenten, en auktoriserad serviceentreprenör eller en annan person med liknande behörigheter, vilket minskar risken för att problem uppstår.

## CHYBY PRI PREVÁDZKE

Ak sa vám zdá, že niečo nefunguje správne, predtým, ako zavoláte prevádzku Servisu, vykonajte nasledujúce jednoduché kontroly:

• Ak odsávač pár nefunguje:

Skontrolujte, či:

- nedošlo k prerušeniu dodávky elektriny.
- bola nastavená nejaká rýchlosť.

• Ak je výkonnosť odsávača pár slabá:

Skontrolujte, či:

- Nastavená rýchlosť motora stačí na odsávanie uvoľneného množstva dymu a pár z prípravy jedál.
- V kuchyni je dostatočné vetranie, ktoré zabezpečí dostatočný prívod vzduchu.
- Nie je opotrebovaný uhlíkový filter (v prípade odsávača pár s filtrovaním vzduchu).

• Ak sa odsávač pár počas bežnej činnosti vypne:

Skontrolujte, či:

- nedošlo k prerušeniu dodávky elektriny.
- nezasiahol dvojpolový bezpečnostný spínač.



Diely, ktoré sa nedodávajú spolu s výrobkom



Den här enheten är märkt enligt det europeiska direktivet 2002/96/EC om återvinning av elutrustning (Waste Electrical and Electronic Equipment, WEEE). Genom att lämna produkten till återvinning kan du förhindra potentiella skador för människor och miljö, som i annat fall kan uppstå genom felaktig hantering. Symbolen på produkten anger att produkten inte får behandlas som hushållsavfall. I stället bör den lämnas till ett uppsamlingsställe för återvinning av elektrisk och elektronisk utrustning. Följ de lokala förordningarna för avfallshantering. Du kan få mer detaljerad information om hantering och återvinning av produkten hos kommunen, på återvinningsanläggningen eller på produktens inköpsställe.

# Ελληνικά

## ! Η εγκατάσταση διενεργείται σύμφωνα με τις οδηγίες αυτές και από προσωπικό επαγγελματικά ειδικευμένο.

Ο απορροφητήρας μπορεί να παρουσιάσει διαφορές σε σχέση με τα σχέδια του παρόντος εγχειριδίου. Παρόλα αυτά, οι οδηγίες χρήσης, συντήρησης και εγκατάστασης παραμένουν οι ίδιες.

Μόνο για απορροφητήρες που διαθέτουν μηχανισμό ηλεκτρονικής εντολής: Η 4η ταχύτητα (έντονη) μειώνεται αυτόματα στην 3η ταχύτητα έπειτα από 5 λεπτά λειτουργίας για λόγους εξοικονόμησης ενέργειας. Εάν το καλώδιο τροφοδοσίας έχει υποστεί φθορά, πρέπει να αντικατασταθεί από τον κατασκευαστή ή από το κέντρο τεχνικής εξυπηρέτησής του ή σε κάθε περίπτωση από ειδικευμένο προσωπικό ώστε να αποφευχθεί κάθε πιθανός κίνδυνος.

Εάν το καλώδιο τροφοδοσίας έχει υποστεί φθορά, πρέπει να αντικατασταθεί από τον κατασκευαστή ή από το κέντρο τεχνικής εξυπηρέτησής του ή σε κάθε περίπτωση από ειδικευμένο προσωπικό ώστε να αποφευχθεί κάθε πιθανός κίνδυνος.

- Αν ο απορροφητήρας κουζίνας παραμένει αναμμένος (λάμπες και/ή κινητήρας) και ο χρήστης δεν το χρησιμοποιεί, τότε μετά από 10 ώρες σβήνει αυτόματα και παραμένει στον τρόπο λειτουργίας «OFF», ενώ όλες οι λειτουργίες του σβήνουν.

- Κάθε φορά όταν ενεργοποιείτε οποιοδήποτε τρόπο λειτουργίας χρησιμοποιώντας το πληκτρολόγιο ή το τηλεχειρισμό (κατ' επιλογήν), ο βομβητής εκπέμπει το ακουστικό σήμα «μπιπ».

- Αν κατά λειτουργία του απορροφητήρα γίνεται διακοπή παροχής ηλεκτρικής ενέργειας, ο απορροφητήρας κουζίνας σβήνει αυτόματα ενώ το πλήκτρο αλλάζει τη θέση του προς «OFF». Τότε πρέπει πάλι να ενεργοποιήσετε τον κινητήρα με το χέρι.

Εάν το καλώδιο τροφοδοσίας έχει υποστεί φθορά, πρέπει να αντικατασταθεί από τον κατασκευαστή ή από το κέντρο τεχνικής εξυπηρέτησής του ή σε κάθε περίπτωση από ειδικευμένο προσωπικό ώστε να αποφευχθεί κάθε πιθανός κίνδυνος.

**!** Χρησιμοποιείτε γάντια στις εργασίες εγκατάστασης και συντήρησης.

## ΕΚΚΕΝΩΣΗ ΤΟΥ ΑΕΡΑ

(Για τις εκδόσεις απορρόφησης)

! Προετοιμάστε την οπή και τον αγωγό εκκένωσης του αέρα (διάμετρος 150mm).

! Χρησιμοποιήστε έναν αγωγό του ελάχιστου αναγκαίου μήκους.

! Χρησιμοποιήστε έναν αγωγό με τον ελάχιστο δυνατό αριθμό γωνιών (μέγιστη γωνία της καμπύλης: 90°).

! Αποφεύγετε δραστικές αλλαγές διατομής του αγωγού.

! Χρησιμοποιήστε έναν αγωγό με το εσωτερικό κατά το δυνατόν πιο λείο.

! Το υλικό του αγωγού πρέπει να είναι εγκεκριμένο ως προς τις προδιαγραφές.

! Μη συνδέετε τον απορροφητήρα σε αγωγούς εκκένωσης των κροτώνων, προϊόντων καύσης (λέβητες, τζάκια, θερμάστρες, κλπ.).

! Για την εκκένωση του αέρα προς απομάκρυνση να τηρείτε τις υποδείξεις των αρμόδιων αρχών. Ακόμη, ο προς εκκένωση αέρας δεν πρέπει να αποβάλλεται μέσω μιας κοιλότητας του τοίχου εκτός κι αν αυτή η κοιλότητα προορίζεται για το σκοπό αυτό.

! Εξοπλίστε το χώρο με υποδοχές αέρα για να μη δημιουργήσει ο απορροφητήρας μια αρνητική πίεση στο δωμάτιο (που δεν πρέπει να ξεπερνάει τα 0,04 mbar). Πράγματι, αν ο απορροφητήρας χρησιμοποιηθεί ταυτόχρονα με συσκευές μη ηλεκτρικές (θερμάστρες αερίου, λαδιού, άνθρακα, κλπ.) μπορεί να αναρροφηθούν καυσάερια από την πηγή θερμότητας.

## ΦΙΛΤΡΑΡΙΣΜΑΤΟΣ Η ΑΠΟΡΡΟΦΗΣΗΣ;

Ο απορροφητήρας μπορεί να είναι τύπου απορρόφησης ή τύπου φιλτραρίσματος. Αποφασίστε εξ αρχής τον τύπο εγκατάστασης. Για καλύτερη απόδοση, προτείνουμε την εγκατάσταση του απορροφητήρα σε έκδοση απορρόφησης (αν είναι δυνατόν).



### Έκδοση απορρόφησης

Ο απορροφητήρας καθαρίζει τον αέρα και τον αποβάλλει προς τα έξω μέσω ενός αγωγού εκκένωσης (διάμετρου 150 mm).



### Έκδοση φιλτραρίσματος

Ο απορροφητήρας καθαρίζει τον αέρα και τον επανεισάγει καθαρό στο δωμάτιο. Για την έκδοση αυτή απαιτείται: 1 εκτροπέας αέρα, 1 μείωση, 1 φίλτρο άνθρακα. Ο επάνω σωλήνας πρέπει να έχει τα ανοίγματα εκκένωσης τοποθετημένα στο υψηλότερο μέρος.

## ΧΕΙΡΙΣΤΗΡΙΑ

**A)** σβήνει τα ΦΩΤΑ.

**B)** ανάβει τα ΦΩΤΑ.

**C)** Μειώνει την ταχύτητα του κινητήρα μέχρι την ελάχιστη. Αν πατηθεί για 2" σβήνει ο κινητήρας.

**D)** Ενεργοποιεί τον κινητήρα (καλώντας την τελευταία χρησιμοποιηθείσα ταχύτητα) και αυξάνει την ταχύτητα μέχρι τη μέγιστη τιμή.

**E)** RESET ΣΥΝΑΓΕΡΜΟΥ ΦΙΛΤΡΩΝ/ TIMER: Πιέζοντας το κουμπί κατά την απεικόνιση του συναγερμού φίλτρων (με τον κινητήρα σβηστό) μηδενίζεται η μέτρηση των ωρών. Πιέζοντας το κουμπί κατά τη λειτουργία του κινητήρα, ενεργοποιείται το TIMER, οπότε ο απορροφητήρας σβήνει αυτόματα μετά από 5 λεπτά.

**L1)** Τα 4 ΠΡΑΣΙΝΑ led επισημαίνουν την ταχύτητα σε εκτέλεση.

**L2)** Όταν το LED είναι κόκκινο (με τον κινητήρα σβηστό) δείχνει το ΣΥΝΑΓΕΡΜΟ ΦΙΛΤΡΩΝ. Όταν το LED είναι πράσινο (αναβοσβήνει) δείχνει ότι ενεργοποιήθηκε το TIMER μέσω του κουμπιού E.

### ΣΥΝΑΓΕΡΜΟΣ ΦΙΛΤΡΩΝ:

Μετά από 30h λειτουργίας, το led L2 γίνεται ΚΟΚΚΙΝΟ. Δείχνει ότι πρέπει να καθαριστούν τα φίλτρα συγκράτησης λίπους. Μετά από 120h λειτουργίας, το led L2 γίνεται ΚΟΚΚΙΝΟ και αναβοσβήνει. Δείχνει ότι πρέπει να καθαριστούν τα φίλτρα συγκράτησης λίπους και να αντικατασταθούν τα φίλτρα άνθρακα.

Αφού καθαριστούν τα φίλτρα συγκράτησης λίπους (ή/και αντικατασταθούν τα φίλτρα άνθρακα), για να επανεκκινήσει η μέτρηση των ωρών (RESET) πιέστε το κουμπί E κατά την απεικόνιση του συναγερμού φίλτρων.

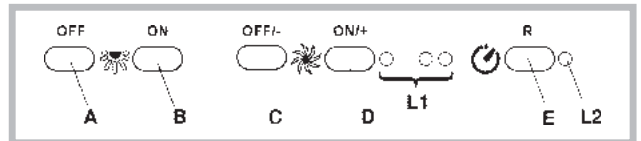

## ΧΕΙΡΙΣΤΗΡΙΑ

**P1)** OFF Φώτα: Αν πατηθεί, σβήνουν τα φώτα.

**P2)** ON Φώτα: Αν πατηθεί, ανάβουν τα φώτα.

**P3)** OFF/- Κινητήρας: Μειώνει την ταχύτητα του κινητήρα μέχρι να φτάσει στην ελάχιστη ταχύτητα. Αν πατηθεί για 2" σβήνει ο κινητήρας. Αν πατηθεί για 2" όταν είναι ενεργό το RESET ΦΙΛΤΡΩΝ μηδενίζει τη μέτρηση ΩΡΩΝ.

**P4)** ON/+ Κινητήρας: Ενεργοποιεί τον κινητήρα και αυξάνει την ταχύτητα του κινητήρα μέχρι να φτάσει στη μέγιστη ταχύτητα.

**P5)** ON/OFF: Ενεργοποιεί/απενεργοποιεί τον Αισθητήρα (τρόπος ΑΥΤΟΜΑΤΟΣ ή ΧΕΙΡΟΚΙΝΗΤΟΣ). Στον Αυτόματο τρόπο το Led L2 είναι αναμμένο και το L1 επισημαίνει την ταχύτητα σε εκτέλεση. Σε Χειροκίνητο τρόπο το Led L2 είναι σβηστό

**L1)** 4 Led: είναι 4 ΠΡΑΣΙΝΑ led. Επισημαίνουν την τεθείσα ταχύτητα

**L2)** Led: ΠΡΑΣΙΝΟ δείχνει τον ΑΥΤΟΜΑΤΟ Τρόπο. ΣΒΗΣΤΟ δείχνει τον ΧΕΙΡΟΚΙΝΗΤΟ Τρόπο. ΚΟΚΚΙΝΟ δείχνει το Reset Φίλτρων

**RESET ΦΙΛΤΡΩΝ:** επισημαίνεται με τον Κινητήρα Σβηστό για 30":

Μετά από 30h, το led L2 γίνεται σταθερά ΚΟΚΚΙΝΟ.

Μετά από 120h, το led L2 γίνεται ΚΟΚΚΙΝΟ και αναβοσβήνει.

Επαναφέρεται στην αρχική κατάσταση (Reset) μέσω P3.

**ΕΥΑΙΣΘΗΣΙΑ:** Στο χειροκίνητο τρόπο, πιέζοντας ταυτόχρονα P5 και P4 εισέρχεσθε στον τρόπο ευαισθησίας. Θα επισημανθεί η τεθείσα ευαισθησία μέσω των 4 πράσινων led. Με τα κουμπιά P3(-) και P4(+) τίθεται η επιθυμητή ευαισθησία. Πιέζοντας P5 αποθηκεύεται η ευαισθησία και επιστρέφετε στον χειροκίνητο τρόπο.

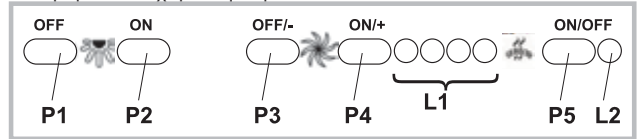

## ΧΕΙΡΙΣΤΗΡΙΑ

**Κουμπί A:** διακόπτης φωτός.

**Κουμπί B:** Διακόπτης ON/OFF κινητήρα στην I ταχύτητα.

**Κουμπί C:** Διακόπτης II ταχύτητας.

**Κουμπί D:** Διακόπτης III ταχύτητας.

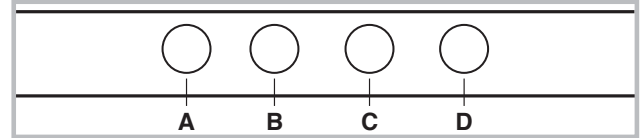



## ΧΕΙΡΙΣΤΗΡΙΑ

**Κουμπί A:** διακόπτης φωτός.

- θέση 0: φως σβηστό
- θέση 1: φως αναμμένο.

**Κουμπί B:** διακόπτης κινητήρα

- θέση 0: κινητήρας σβηστός
- θέση 1-2-3: κινητήρας αναμμένος στην πρώτη, δεύτερη και τρίτη ταχύτητα.

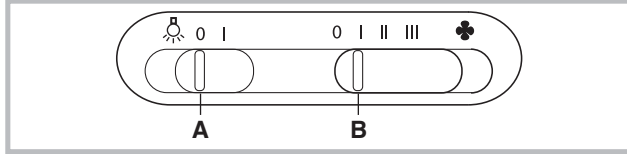

## ΧΕΙΡΙΣΤΗΡΙΑ

**Κουμπί A** = ανάβει/σβήνει τα φώτα.

**Κουμπί B** = ενεργοποιεί/απενεργοποιεί το ΧΡΟΝΟΔΙΑΚΟΠΤΗ: αν το πατήσετε 1 φορά, ενεργοποιείται ο χρονοδιακόπτης και σε 5 λεπτά σταματά το μοτέρ (ταυτόχρονα στο παράθυρο ενδείξεων αναβοσβήνει το νούμερο της επιλεγμένης ταχύτητας). Ο χρονοδιακόπτης παραμένει ενεργοποιημένος ακόμα κι αν αλλάξει η ταχύτητα του μοτέρ.

**Παράθυρο ενδείξεων C =**

- δείχνει την επιλεγμένη ταχύτητα του μοτέρ (από 1 έως 4),
- δείχνει ότι έχει ενεργοποιηθεί ο χρονοδιακόπτης, όταν το νούμερο αναβοσβήνει,
- δείχνει ότι υπάρχει προειδοποίηση για τα φίλτρα όταν ανάβει ή αναβοσβήνει το κεντρικό τμήμα.

**Κουμπί D** = ενεργοποιεί το μοτέρ (στην τελευταία ταχύτητα που χρησιμοποιήθηκε), αν συνεχίσετε να πατάτε το κουμπί, επιλέγονται διαδοχικά οι ταχύτητες του μοτέρ από το 1 ως το 4. Αν κρατήσετε πατημένο το κουμπί για 2 δευτερόλεπτα περίπου, σταματά το μοτέρ.

Κουμπί R = μηδενίζει τις ώρες λειτουργίας των φίλτρων συγκράτησης λίπους και των φίλτρων άνθρακα. Όταν εμφανίζεται η προειδοποίηση για τα φίλτρα (δηλ. ανάβει το κεντρικό τμήμα στο παράθυρο ενδείξεων), πρέπει να καθαρίσετε τα φίλτρα συγκράτησης λίπους (έχουν περάσει 30 ώρες λειτουργίας). Αν, αντίθετως, το κεντρικό τμήμα στο παράθυρο ενδείξεων αναβοσβήνει, πρέπει να καθαρίσετε τα φίλτρα συγκράτησης λίπους και να αντικαταστήσετε τα φίλτρα άνθρακα (έχουν περάσει 120 ώρες λειτουργίας). Είναι σαφές ότι αν ο απορροφητήρας σας δεν είναι τύπου φιλτραρίσματος και συνεπώς δεν περιλαμβάνει φίλτρα άνθρακα, πρέπει μόνο να καθαρίσετε τα φίλτρα συγκράτησης λίπους, είτε είναι σταθερά αναμμένο το κεντρικό τμήμα του παραθύρου ενδείξεων, είτε αναβοσβήνει.

Η προειδοποίηση για τα φίλτρα εμφανίζεται με σβηστό το μοτέρ και παραμένει ενεργοποιημένη για περίπου 30". Για να μηδενίσετε την καταμέτρηση των ωρών λειτουργίας, κρατήστε πατημένο το κουμπί για 2 δευτερόλεπτα ενώ είναι ενεργοποιημένη η προειδοποίηση.

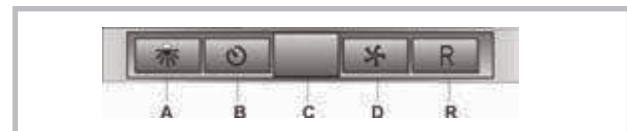
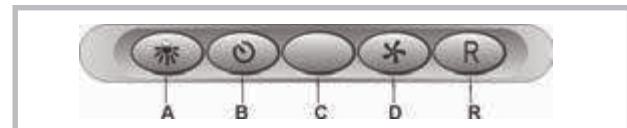
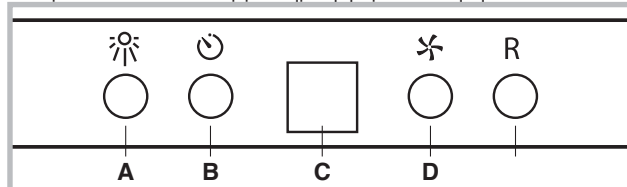

## ΧΕΙΡΙΣΤΗΡΙΑ

### ΑΥΤΟΜΑΤΗ ΛΕΙΤΟΥΡΓΙΑ ΜΕ ΑΙΣΘΗΤΗΡΑ:

**Κουμπί A:** ανάβει / σβήνει τα φώτα.

**Κουμπί B:** ενεργοποιεί / απενεργοποιεί την "Αυτόματη" λειτουργία.

Ενεργοποιώντας τη λειτουργία αυτή, εμφανίζεται ένα "A" στην οθόνη C, και η ταχύτητα του κινητήρα αυξάνει ή μειώνεται αυτόματα ανάλογα με τους καπνούς, τις οσμές και τα υπάρχοντα αέρια στην κουζίνα.

**Οθόνη C:**

- δείχνει την αυτόματη λειτουργία του αισθητήρα (εμφανίζεται το γράμμα "A").
- Δείχνει την αυτόματα επιλεγμένη από τον αισθητήρα ταχύτητα του κινητήρα.
- Δείχνει το ΣΥΝΑΓΕΡΜΟ ΦΙΛΤΡΩΝ όταν το κεντρικό τμήμα ανάβει ή αναβοσβήνει.

**Κουμπί D:** μειώνει την ταχύτητα του κινητήρα / Reset. Μειώνει την ταχύτητα του κινητήρα μέχρι το μηδέν (ακινητοποίηση), ωστόσο, μετά από περίπου 1 λεπτό, ο απορροφητήρας θα τεθεί εκ νέου σε αυτόματη λειτουργία, στην ταχύτητα που καθορίζεται από τον αισθητήρα. Πιέζοντας το κουμπί κατά την απεικόνιση του ΣΥΝΑΓΕΡΜΟΥ ΦΙΛΤΡΩΝ, έχουμε το RESET, οπότε και επανεκκινεί η μέτρηση των ωρών. Κουμπί E: αυξάνει την ταχύτητα του κινητήρα. Ωστόσο, μετά από περίπου 1 λεπτό, ο απορροφητήρας θα τεθεί εκ νέου σε αυτόματη λειτουργία, στην ταχύτητα που καθορίζεται από τον αισθητήρα.

Τροποποίηση της ευαισθησίας του αισθητήρα:

Μπορείτε να τροποποιήσετε την ευαισθησία του αισθητήρα ενεργώντας ως ακολούθως:

σταματήστε τον απορροφητήρα πιέζοντας το κουμπί B. - Πιέστε ταυτόχρονα τα κουμπιά D και E (στην οθόνη θα εμφανιστεί ο δείκτης ευαισθησίας του αισθητήρα).

Πιέζοντας τα κουμπιά D ή E, αυξάνει ή μειώνεται ο δείκτης ευαισθησίας του αισθητήρα (1: ευαισθησία ελάχιστη / 9: ευαισθησία μέγιστη).

σε περίπτωση διακοπής της ηλεκτρικής τροφοδοσίας, ο αισθητήρας θα λειτουργήσει εκ νέου με ευαισθησία 5.

**Προσοχή:** Για την αποφυγή ζημιών στον αισθητήρα, μη χρησιμοποιείτε σιλικονικά προϊόντα πλησίον του απορροφητήρα!

### ΛΕΙΤΟΥΡΓΙΑ ΩΣ ΠΑΡΑΔΟΣΙΑΚΟΣ ΑΠΟΡΡΟΦΗΤΗΡΑΣ:

**Κουμπί A:** ανάβει / σβήνει τα φώτα.

**Οθόνη C:**

δείχνει την επιλεγμένη ταχύτητα του κινητήρα (από 1 έως 4)

δείχνει την ενεργοποίηση του Timer όταν ο αριθμός αναβοσβήνει

δείχνει το συναγερμό φίλτρων όταν το κεντρικό τμήμα ανάβει ή αναβοσβήνει.

**Κουμπί D:** μειώνει την ταχύτητα του κινητήρα / Ακινητοποίηση / Reset μειώνει την ταχύτητα του κινητήρα μέχρι το μηδέν (ακινητοποίηση).

Πιέζοντας το κουμπί κατά την απεικόνιση του συναγερμού φίλτρων, έχουμε το RESET, οπότε επανεκκινεί η μέτρηση των ωρών.

**Κουμπί E:** ενεργοποιεί τον κινητήρα / αυξάνει την ταχύτητα του κινητήρα / TIMER. Πιέζοντας το κουμπί ενεργοποιείται ο κινητήρας (στην τελευταία επιλεγμένη ταχύτητα). Πιέζοντας το ακόμη αυξάνει η ταχύτητα του κινητήρα.

Κρατώντας πατημένο το κουμπί για μερικά δευτερόλεπτα, ενεργοποιείται το TIMER, οπότε μετά από 5 λεπτά ο κινητήρας σταματάει (ταυτόχρονα στην οθόνη αναβοσβήνει ο αριθμός της επιλεγμένης ταχύτητας). Το timer παραμένει ενεργό αν αλλάξει η ταχύτητα του κινητήρα. Για την απενεργοποίηση του Timer ξαναπίεστε το κουμπί.

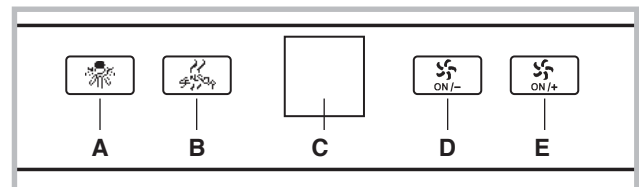

## ΟΔΗΓΙΕΣ ΛΕΙΤΟΥΡΓΙΑΣ

**ΡΥΘΜΙΣΗ ΤΗΣ ΩΡΑΣ** (που πρέπει να διενεργείται με τον απορροφητήρα σε τρόπο λειτουργίας stand-by)

- 1) πατήστε και κρατήστε πατημένο το Πλήκτρο 1, μέχρις ότου τα ψηφία της ώρας να αναβοσβήνουν
- 2) αλλάξτε τα ψηφία της ώρας πατώντας το Πλήκτρο 2 (-) ή το Πλήκτρο 3 (+)
- 3) αφού ρυθμίσετε την ώρα πατήστε το Πλήκτρο 1, θα αναβοσβήνουν τα ψηφία των λεπτών
- 4) αλλάξτε τα ψηφία των λεπτών πατώντας το Πλήκτρο 2 (-), ή το Πλήκτρο 3 (+)
- 5) πατήστε το Πλήκτρο 1 για να επιστρέψετε στην κανονική προβολή, η ώρα έχει αποθηκευθεί

**ΑΝΑΜΜΑ ΣΒΗΣΙΜΟ ΛΑΜΠΩΝ** (συνοδεύεται με εικονοσύμβολο λάμπας)

Πατήστε το Πλήκτρο 2 για on/off φώτα. Το ότι τα φώτα είναι αναμμένα ανακοινώνεται και από την ανάφλεξη της φωτεινής στεφάνης γύρω από το Πλήκτρο 2, καθώς και από την ανάφλεξη της εικόνας "Lamp" στη φωτεινή οθόνη

**ΕΝΕΡΓΟΠΟΙΗΣΗ ΤΟΥ ΜΟΤΕΡ ΤΟΥ ΑΠΟΡΡΟΦΗΤΗΡΑ** (συνοδεύεται με εικονοσύμβολο +)

Πατώντας το Πλήκτρο 4 ενεργοποιείται το μοτέρ, το οποίο ξεκινά με την 3η ταχύτητα για χρόνο 2 δευτερολέπτων, στη συνέχεια ο απορροφητήρας ρυθμίζεται στην τελευταία ταχύτητα που είχε πριν από την τελευταία φορά που έσβησε.

Ή:

Πατώντας το Πλήκτρο 3 ενεργοποιείται το μοτέρ, το οποίο ξεκινά με την 3η ταχύτητα για χρόνο 2 δευτερολέπτων και στη συνέχεια ρυθμίζεται στην

τελευταία ταχύτητα που είχε πριν από την τελευταία φορά που έσβησε. Η ενεργοποίηση του μοτέρ του απορροφητήρα ανακοινώνεται από την ανάφλεξη των φωτεινών στεφάνων γύρω από το Πλήκτρο 3 και Πλήκτρο 4, καθώς και από την ανάφλεξη της εικόνας "Speed" στη φωτεινή οθόνη

**ΑΛΛΑΓΗ ΤΗΣ ΤΑΧΥΤΗΤΑΣ ΤΟΥ ΜΟΤΕΡ (συνοδεύεται με εικονοσύμβολο +)**

Πατώντας το Πλήκτρο 3 αλλάζει κυκλικά η ταχύτητα του μοτέρ, με αυξανόμενη πορεία. Η εικόνα της ταχύτητας του μοτέρ περιστρέφεται με μια ταχύτητα που είναι ανάλογη με εκείνη της ρυθμιζόμενης ταχύτητας (πιο αργά για την πρώτη ταχύτητα, πιο γρήγορα για τη δεύτερη, ακόμη πιο γρήγορα για την τρίτη)

**ΕΝΕΡΓΟΠΟΙΗΣΗ ΛΕΙΤΟΥΡΓΙΑΣ TIMER (συνοδεύεται με εικονοσύμβολο timer)**

Η λειτουργία timer συνίσταται στο να κάνει να λειτουργεί ο απορροφητήρας για ένα καθορισμένο χρονικό διάστημα. Μόλις περάσει αυτό το διάστημα ο απορροφητήρας σβήνει.

με αναμμένο το μοτέρ:

πατώντας το Πλήκτρο 1 ενεργοποιείται η λειτουργία Timer. Όταν η λειτουργία timer είναι ενεργοποιημένη στην οθόνη εμφανίζεται η εικόνα "timer", η φωτεινή στεφάνη γύρω από το Πλήκτρο 1 αναβοσβήνει και η οθόνη απεικονίζει τη διάρκεια της αντίστροφης μέτρησης. Ο χρονοδιακόπτης ρυθμίζεται αυτόματα σε 5 λεπτά, αλλά σε αυτή τη φάση πατώντας το Πλήκτρο 2 ή το Πλήκτρο 3 μπορεί να αυξηθεί/μειωθεί η διάρκεια της αντίστροφης μέτρησης

Αφού ρυθμισθεί η διάρκεια του timer είναι δυνατό να ξεκινήσει η μέτρηση πατώντας το Πλήκτρο 1 (εάν μέσα σε 10 δευτερόλεπτα δεν πατηθεί το Πλήκτρο 1 η μέτρηση ξεκινά αυτόματα)

Για να σταματήσει η μέτρηση και να απενεργοποιηθεί η λειτουργία timer, πατήστε το Πλήκτρο 1 κατά τη διάρκεια της αντίστροφης μέτρησης

Στο τέλος της αντίστροφης μέτρησης, ο απορροφητήρας εκπέμπει ένα διπλό ηχητικό σήμα beep και το μοτέρ σβήνει

**ΣΒΗΣΙΜΟ ΑΠΟΡΡΟΦΗΤΗΡΑ (συνοδεύεται με εικονοσύμβολο O/I)**

Πατήστε το Πλήκτρο 4

**ΣΗΜΕΙΩΣΗ:**

Με τον απορροφητήρα στον τρόπο λειτουργίας stand-by (φώτα off, μοτέρ

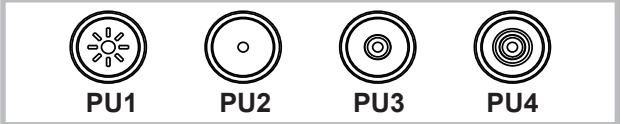
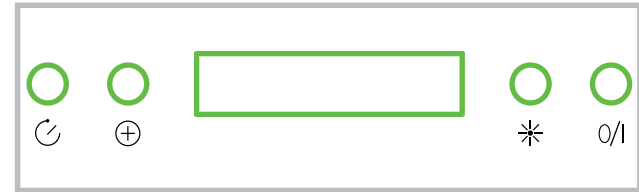

- P1: "timer 5"
- P2: reset συναγερμού φίλτρων
- P3: motor off / ταχύτητα -  
-με παρατεταμένο πάτημα σβήνει ο κινητήρας αποθηκεύοντας την τρέχουσα ταχύτητα
- P4: motor on / ταχύτητα +
- P5: on/off φώτα

- L1 κορώνα επισήμανσης:
  - Απορροφητήρας σε stand-by: άναμμα χρώμα **κεχριμπαίρι-πορτοκαλί**. Μετά από 30" από το τελευταίο πάτημα οποιουδήποτε κουμπιού η κορώνα σβήνει
  - Κινητήρας αναμμένο: L1 **πικρούζι αναβοσβήνει**. Η συχνότητα του αναβοσβήσιματος είναι ανάλογη με την ταχύτητα.
  - Λειτουργία "timer 5": L1 **πικρούζι σταθερό**
  - Συναγερμός φίλτρων ενεργός: L1 **κόκκινο** σταθερό (30h) L2 **κόκκινο** που αναβοσβήνει(120h)

**ΣΥΝΤΗΡΗΣΗ**

! Πριν καθαρίσετε ή κάνετε συντήρηση διακόψτε το ηλεκτρικό.

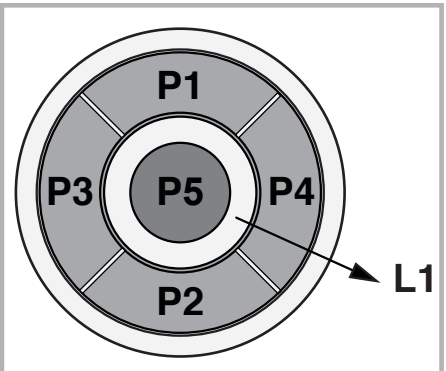

P1: Πιεσμένο ελαφριά ανάβει/σβήνει τα φώτα, ανάβει/σβήνει το led του P1 P2: Πιεσμένο με τον κινητήρα σβησμένο: ανάβει τον κινητήρα στην πρώτη ταχύτητα. Πιεσμένο με τον κινητήρα αναμμένο στην 1<sup>α</sup>: σβήνει τον κινητήρα. Πιεσμένο με τον κινητήρα αναμμένο στην ταχύτητα<sup>1</sup> από την 1<sup>α</sup> ταχύτητα θα ρυθμίζει τον κινητήρα στην 1<sup>α</sup>. Υποδεικνύει την ταχύτητα με αναμμένο το led. P3: Πιεσμένο με τον κινητήρα σβησμένο: ανάβει τον κινητήρα στη 2<sup>α</sup> ταχύτητα. Πιεσμένο με τον κινητήρα αναμμένο στην ταχύτητα<sup>1</sup> από τη 2<sup>α</sup> ταχύτητα θα ρυθμίζει τον κινητήρα στην 2<sup>α</sup>. Υποδεικνύει την ταχύτητα με αναμμένο το led. P4: Πιεσμένο με τον κινητήρα σβησμένο: ανάβει τον κινητήρα στη 3<sup>α</sup> ταχύτητα. Πιεσμένο με τον κινητήρα αναμμένο στην ταχύτητα<sup>1</sup> από την 3<sup>α</sup> ταχύτητα θα ρυθμίζει τον κινητήρα στην 3<sup>α</sup>. Υποδεικνύει την ταχύτητα με αναμμένο το led. P5: Πιεσμένο με τον κινητήρα σβησμένο: ανάβει τον κινητήρα στην 4<sup>α</sup> ταχύτητα. Πιεσμένο με τον κινητήρα αναμμένο στην ταχύτητα<sup>1</sup> από την 4<sup>α</sup> ταχύτητα θα ρυθμίζει τον κινητήρα στην 4<sup>α</sup>. Υποδεικνύει την ταχύτητα με αναμμένο το led. P6: Ενεργοποιεί/απενεργοποιεί τη λειτουργία timer 5' και αυτή υποδεικνύεται με αναμμένο το P6. P7: Reset φίλτρων: όταν είναι ενεργοποιημένος ο συναγερμός φίλτρων (30h ή 120h) επαναρυθμίζει το μετρητή και σβήνει το αντίστοιχο led. Με σβησμένο τον κινητήρα, εάν είναι ενεργοποιημένη η λειτουργία Timer 5' ο κινητήρας ανάβει στην 1<sup>α</sup> ταχύτητα. Buzzer: Με κάθε πίεση στο πλήκτρο η εντολή εκπέμπει ένα "bip" Απεικόνιση συναγερμός φίλτρων: Μετά από 30h λειτουργίας του κινητήρα, το led P7 ανάβει για 30" κάθε φορά που σβήνει ο κινητήρας. ☒ συναγερμός φίλτρων συγκράτησης γράσου Μετά από 120h λειτουργίας του κινητήρα, το led P7 αναβοσβήνει για 30" κάθε φορά που σβήνει ο κινητήρας. ☒ συναγερμός φίλτρων άνηρακα Για να ΕΠΑΝΑΡΥΘΜΙΣΕΤΕ το συναγερμό πρέπει να πατήσετε P7 κατά τη διάρκεια της οπτικής απεικόνισης του συναγερμού



Προειδοποιητικό φως  
 PU4: ON/OFF Κινητήρας 3<sup>α</sup>ταχ.  
 PU3: ON/OFF Κινητήρας 2<sup>α</sup>ταχ.  
 PU2: ON/OFF Κινητήρας 1<sup>α</sup>ταχ.  
 PU1: ON/OFF Φώτα  
**Λειτουργία timer 5':**  
 Πιέζοντας για δύο δευτερόλεπτα PU2, PU3 ή PU4 όταν είστε στην αντίστοιχη ταχύτητα, ενεργοποιείται η λειτουργία timer 5'. Το αντίστοιχο led αρχίζει να αναβοσβήνει για την απεικόνιση της λειτουργίας αυτής.  
 Μετά από πέντε λεπτά λειτουργίας ο κινητήρας σβήνει. Αν αλλάξετε ταχύτητα όσο το timer είναι ενεργό η λειτουργία ΔΕΝ απενεργοποιείται. Για την απενεργοποίηση της λειτουργίας πατήστε για δύο δευτερόλεπτα το κουμπί που αναβοσβήνει.  
 ΣΗΜΕΙΩΣΗ – η λειτουργία Timer 5' ενεργοποιείται μόνο για τις κανονικές ταχύτητες (1<sup>α</sup>, 2<sup>α</sup>, 3<sup>α</sup>)

**Συναγερμός φίλτρων:**  
 Μετά από 30 ώρες λειτουργίας του κινητήρα ενεργοποιείται ο συναγερμός φίλτρων συγκράτησης λίπους (όλα τα led ανάβουν). Ο συναγερμός ενεργοποιείται με τον κινητήρα σβηστό και παραμένει ορατός για 30".  
 Για την απενεργοποίηση του συναγερμού πατήστε ένα από τα κουμπιά για 2" κατά την απεικόνιση του συναγερμού.  
 Μετά από 120 ώρες λειτουργίας του κινητήρα ενεργοποιείται ο συναγερμός φίλτρων άνηρακα (όλα τα led αναβοσβήνουν). Ο συναγερμός ενεργοποιείται με τον κινητήρα σβηστό και παραμένει ορατός για 30".  
 Για την απενεργοποίηση του συναγερμού πατήστε ένα από τα κουμπιά για 2" κατά την απεικόνιση του συναγερμού.

**Πλήκτρο TC1 (Λάμπα)**

Αναμια / σβήσιμο του κεντρικού φωτός ON/OFF

Όταν η λάμπα είναι αναμμένη το BL1 αλλάζει το χρώμα του και σβήνει.

Όταν το πατήσετε και το κρατήσετε ανάβει / σβήνει το βοηθητικό φως (κατ' επιλογήν).

Πλήκτρο TC2 (Κινητήρας – V1)

ON/OFF Κινητήρας – Το πλήκτρο ενεργοποιεί τον κινητήρα με την πρώτη ταχύτητα.

Πλήκτρο TC3 (Κινητήρας – V2)

Το πλήκτρο ενεργοποιεί τον κινητήρα με τη δεύτερη ταχύτητα

Πλήκτρο TC4 (Κινητήρας – V3)

Το πλήκτρο ενεργοποιεί τον κινητήρα με την τρίτη ταχύτητα

Πλήκτρο TC5 (Κινητήρας – V4)

Το πλήκτρο ενεργοποιεί τον κινητήρα με τη τέταρτη ταχύτητα

Χρόνος της μέγιστης ταχύτητας είναι προγραμματισμένος για το μέγιστο 5 λεπτά και επομένως ενεργοποιείται η τρίτη ταχύτητα που είναι προγραμματισμένη αυτομάτως.

Όταν ο κινητήρας λειτουργεί, οι λάμπες LED του πλήκτρου που πατήσετε πιο πρόσφατα (TC2-TC5) ενεργοποιείται με σκοπό ένδειξη της προγραμματισμένης τιμής.

Πλήκτρο TC6 (TIMER αυτοενεργοποίησης μετά από 5 λεπτά)

Ενεργοποιεί το TIMER στη προγενέστερα προγραμματισμένη ταχύτητα.

Αν ο κινητήρας ΔΕΝ λειτουργεί, το πλήκτρο ενεργοποιεί τον κινητήρα με την πρώτη ταχύτητα και το TIMER.

Όταν το TIMER είναι ενεργοποιημένο, BL6 αλλάζει το χρώμα και ενεργοποιείται.

ΣΥΝΑΓΕΡΜΟΣ φίλτρα 30 ΩΡΕΣ

Μετά από 30 ώρες συνεχούς λειτουργίας ενεργοποιείται ο συναγερμός του φίλτρου λίπους

Όταν ο συναγερμός φίλτρου είναι ενεργοποιημένος, προβάλλεται κατά 30 δευτερόλεπτα μετά εκάστοτε ενεργοποίηση του κινητήρα.

BL6 παραμένει ενεργοποιημένο.

Τότε μπορείτε να επανεκκινήσετε το συναγερμό πατώντας και κρατώντας το πλήκτρο TC6.

ΣΥΝΑΓΕΡΜΟΣ φίλτρα 120 ΩΡΕΣ

Μετά από 120 ώρες συνεχούς λειτουργίας ενεργοποιείται ο συναγερμός αλλαγής με το ενεργό άνθρακα (κατ' επιλογήν).

Όταν ο συναγερμός φίλτρου είναι ενεργοποιημένος, προβάλλεται κατά 30 δευτερόλεπτα μετά εκάστοτε ενεργοποίηση του κινητήρα.

BL6 αρχίζει να αναβοσβήνει

Τότε μπορείτε να επανεκκινήσετε το συναγερμό πατώντας και κρατώντας το πλήκτρο TC6.

Χρονικά όρια λειτουργίας

Αν ο απορροφητήρας κουζίνας παραμένει αναμμένος (λάμπες και/ή κινητήρας) και ο χρήστης δεν το χρησιμοποιεί, τότε μετά από 10 ώρες σβήνει αυτομάτως και παραμένει στον τρόπο λειτουργίας OFF, ενώ όλες οι λειτουργίες ρου σβήνουν.

Βομβητής

Κάθε φορά όταν ενεργοποιείτε οποιοδήποτε τρόπο λειτουργίας χρησιμοποιώντας το πληκτρολόγιο ή το τηλεχειρισμό (κατ' επιλογήν), ο βομβητής εκπέμπει το ακουστικό σήμα «μπιπ».

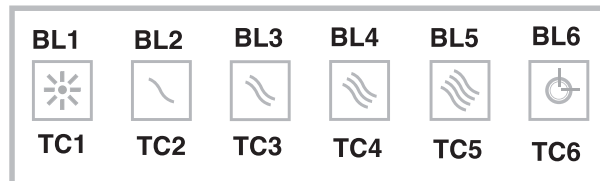
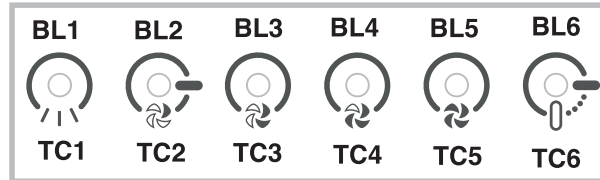

Όταν η λειτουργία είναι ενεργή BL6 ανάβει (συνεχές φως).

Κάθε φορά που αλλάξετε την ταχύτητα του κινητήρα, αυτομάτως ή με το χέρι, BL6 αναβοσβήνει κατά κάποια δευτερόλεπτα.

ΣΥΝΑΓΕΡΜΟΣ φίλτρα 30 ΩΡΕΣ

Μετά από 30 ώρες συνεχούς λειτουργίας ενεργοποιείται συναγερμός του φίλτρου λίπους Όταν ο συναγερμός φίλτρου είναι ενεργοποιημένος, προβάλλεται κατά 30 δευτερόλεπτα μετά εκάστοτε ενεργοποίηση του κινητήρα.

BL6 παραμένει ενεργοποιημένο.

Τότε μπορείτε να επανεκκινήσετε το συναγερμό πατώντας και κρατώντας το πλήκτρο TC6.

ΣΥΝΑΓΕΡΜΟΣ φίλτρα 120 ΩΡΕΣ

Μετά από 120 ώρες συνεχούς λειτουργίας ενεργοποιείται ο συναγερμός αλλαγής με το ενεργό άνθρακα (κατ' επιλογήν).

Όταν ο συναγερμός φίλτρου είναι ενεργοποιημένος, προβάλλεται κατά 30 δευτερόλεπτα μετά εκάστοτε ενεργοποίηση του κινητήρα.

BL6 αρχίζει να αναβοσβήνει

Τότε μπορείτε να επανεκκινήσετε το συναγερμό πατώντας και κρατώντας το πλήκτρο TC6.

Πλήκτρα TC5 + TC6 (ανίχνευση ASC)

Υπάρχει δυνατότητα αλλαγής του επιπέδου ανίχνευσης του αισθητήρα οσμής ASC σε τέσσερις βαθμίδες, Κατά τις δικές σας ανάγκες. Για το σκοπό αυτό πρέπει να πατήσετε και να κρατήσετε ταυτόχρονα τα πλήκτρα TC5 και TC6.

Ο κινητήρας δεν πρέπει να είναι ενεργός και η αυτόματη λειτουργία ΔΕΝ μπορεί να είναι ενεργή. Σε περίπτωση που η λειτουργία προγραμματισμού ανίχνευσης είναι ενεργή:

όλα τα BL σβήνουν (έλλειψη φωτός) και επομένως το BL6 ανάβει και λάμπει το ΣΥΝΕΧΕΣ

φως. Όταν περάσει 1 δευτερόλεπτο τα φωτά LED BL2-BL5 έχουν την τιμή

προγραμματισμένης ανίχνευσης, στο φάσμα από το BL2 της χαμηλότερης τιμής έως το

BL5 της μεγαλύτερης τιμής. Υπάρχει δυνατότητα να προγραμματίσετε άλλη μια τιμή,

χρησιμοποιώντας τα κατάλληλα πλήκτρα TC2, TC3, TC4 ή TC5

Με σκοπό να εγγράψετε την καινούρια τιμή ανίχνευσης πατήστε το πλήκτρο TC6 ή

περιμένετε να σβήσει αυτομάτως η λειτουργία. Μπορείτε να μπλοκαρίσετε το

πληκτρολόγιο (με σκοπό καθαρισμό) πατώντας και κρατώντας ταυτόχρονα τα πλήκτρα

TC1 και TC6. Όταν η λειτουργία καθαρισμού είναι ενεργή, τα πλήκτρα TC1 και TC6 είναι

ακόμη ενεργά. Με σκοπό να βγείτε από τη λειτουργία καθαρισμό πρέπει να

ξαναπατήσετε τα πλήκτρα TC1 και TC6 πατώντας τα ταυτόχρονα (πατήστε περισσότερο

χρόνο) ή περιμένετε 5 λεπτά. Χρονικά όρια λειτουργίας

Αν ο απορροφητήρας κουζίνας παραμένει αναμμένος (λάμπες και/ή κινητήρας) και ο

χρήστης δεν το χρησιμοποιεί, τότε μετά από 10 ώρες σβήνει αυτομάτως και παραμένει

στον τρόπο λειτουργίας OFF, ενώ όλες οι λειτουργίες ρου σβήνουν.

Βομβητής

Κάθε φορά όταν ενεργοποιείτε οποιοδήποτε τρόπο λειτουργίας χρησιμοποιώντας το πληκτρολόγιο ή το τηλεχειρισμό (κατ' επιλογήν), ο βομβητής εκπέμπει το ακουστικό σήμα «μπιπ».

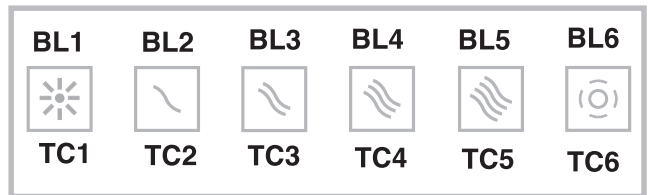
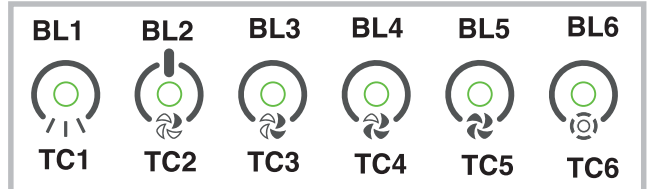
**Πλήκτρο TC1 (Λάμπα)**

Ανάβει / σβήνει την κεντρική λάμπα ON/OFF

Όταν η λάμπα είναι αναμμένη το BL1 αλλάζει το χρώμα του και σβήνει.

Όταν το πατήσετε και το κρατήσετε ανάβει / σβήνει το βοηθητικό φως (κατ' επιλογήν).

Πλήκτρο TC2 (Κινητήρας – V1)

ON/OFF Κινητήρας – Το πλήκτρο ενεργοποιεί τον κινητήρα με την πρώτη ταχύτητα.

Πλήκτρο TC3 (Κινητήρας – V2)

Το πλήκτρο ενεργοποιεί τον κινητήρα με τη δεύτερη ταχύτητα

Πλήκτρο TC4 (Κινητήρας – V3)

Το πλήκτρο ενεργοποιεί τον κινητήρα με την τρίτη ταχύτητα

Πλήκτρο TC5 (Κινητήρας – V4)

Το πλήκτρο ενεργοποιεί τον κινητήρα με τη τέταρτη ταχύτητα

Χρόνος της μέγιστης ταχύτητας είναι προγραμματισμένος για το μέγιστο 5 λεπτά και επομένως ενεργοποιείται η τρίτη ταχύτητα που είναι προγραμματισμένη αυτομάτως.

Όταν ο κινητήρας λειτουργεί, οι λάμπες LED του πλήκτρου που πατήσετε πιο πρόσφατα (TC2-TC5) ενεργοποιείται με σκοπό ένδειξη της προγραμματισμένης τιμής.

Πλήκτρο TC6 (Auto ASC)

Ενεργοποιεί/απενεργοποιεί την αυτόματη λειτουργία ASC.

Έτσι η ταχύτητα του κινητήρα αυξάνει και μειώνει με βάση ποσότητα καπνού και οσμής που δημιουργούνται κάτω από τον απορροφητήρα.

- A) Ανάβει και σβήνει ΦΩΤΙΣΜΟ
- 1) Ενεργοποιεί τον κινητήρα στην πρώτη ταχύτητα (η εικόνα φωτίζει). Οι υπόλοιπες εικόνες σχετικές μ την ταχύτητα παραμένουν απενεργοποιημένες.
  - 2) Ενεργοποιεί τον κινητήρα στη δεύτερη ταχύτητα (η εικόνα φωτίζει). Οι υπόλοιπες εικόνες σχετικές μ την ταχύτητα παραμένουν απενεργοποιημένες.
  - 3) Ενεργοποιεί τον κινητήρα στην τρίτη ταχύτητα (η εικόνα φωτίζει). Οι υπόλοιπες εικόνες σχετικές μ την ταχύτητα παραμένουν απενεργοποιημένες.
  - 4) Ενεργοποιεί τον κινητήρα στην τέταρτη ταχύτητα (η εικόνα αναβοσβήνει). Οι υπόλοιπες εικόνες σχετικές μ την ταχύτητα παραμένουν απενεργοποιημένες. Η μέγιστη ταχύτητα έχει προγραμματιστεί για το μέγιστο 5 λεπτά και αφού ο χρόνος αυτός περάσει, αυτομάτως προγραμματίζεται η Τρίτη ταχύτητα.
- B) Ενεργοποιεί το TIMER (η εικόνα φωτίζει). Ενεργοποιώντας το Timer (5 λεπτά), ο κινητήρας σταματάει αυτομάτως μετά από 5 λεπτά.
- C) ΣΥΝΑΓΕΡΜΟΣ ΦΙΛΤΡΩΝ. Μετά από 30 ώρες λειτουργίας η εικόνα φωτίζει για να προειδοποιήσεις ότι πρέπει να καθαρίσετε το φίλτρο λίπους. Μετά από 120 ώρες λειτουργίας η εικόνα φωτίζει για να προειδοποιήσεις ότι πρέπει να καθαρίσετε το φίλτρο λίπους και να αντικαταστήσετε τα φίλτρα άνθρακα.
- Για να εκτελέσετε RESET του συναγερμού πρέπει να πατήσετε την εικόνα όταν φωτίζει (ή όταν αναβοσβήνει).

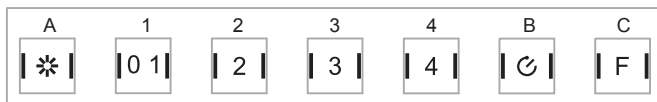

## ΣΥΝΤΗΡΗΣΗ

! Πριν καθαρίσετε ή κάνετε συντήρηση διακόψτε το ηλεκτρικό.

### Καθαριότητα του απορροφητήρα

**ΠΟΤΕ ΚΑΘΑΡΙΖΕΤΑΙ:** τον καθαρίζετε τουλάχιστον κάθε 2 μήνες για να αποσοβηθούν κίνδυνοι πυρκαγιάς.

**ΕΞΩΤΕΡΙΚΟΣ ΚΑΘΑΡΙΣΜΟΣ:** χρησιμοποιήστε ένα πανί βρεγμένο με χλιαρό νερό και ουδέτερο απορρυπαντικό (για τους βερνικωμένους απορροφητήρες). Χρησιμοποιήστε προϊόντα ειδικά για απορροφητήρες από ασάλι, χαλκό ή μπρούντζο.

**ΕΣΩΤΕΡΙΚΟΣ ΚΑΘΑΡΙΣΜΟΣ:** χρησιμοποιήστε ένα πανί (ή ένα πινέλο) εμποτισμένο σε αιθυλική αλκοόλη μετουσιωμένη.

**ΤΙ ΔΕΝ ΠΡΕΠΕΙ ΝΑ ΚΑΝΕΤΕ:** μη χρησιμοποιήσετε προϊόντα διαβρωτικά ή αποζυμικά (για παράδειγμα μεταλλικά σφουγγαράκια, βούρτσες πολύ σκληρές, απορρυπαντικά πολύ βίαια, κλπ.)

### Καθαρισμός των φίλτρων συγκράτησης λίπους

**ΠΟΤΕ ΚΑΘΑΡΙΖΕΤΑΙ:** το καθαρίζετε τουλάχιστον κάθε 2 μήνες για να αποσοβηθούν κίνδυνοι πυρκαγιάς.

**ΠΩΣ ΑΦΑΙΡΟΥΝΤΑΙ ΤΑ ΦΙΛΤΡΑ:** απέναντι από τη λαβή στρώστε το στοπ προς τα πίσω και τραβήξτε το φίλτρο προς τα κάτω.

**ΠΩΣ ΚΑΘΑΡΙΖΟΝΤΑΙ ΤΑ ΦΙΛΤΡΑ:** πλύνετε με ουδέτερο απορρυπαντικό στο χέρι ή σε πλυντήριο πιάτων. Στην περίπτωση πλύσης σε πλυντήριο πιάτων, ένας ενδεχόμενος αποχρωματισμός δεν διακυβεύει με κανένα τρόπο τη λειτουργικότητα των φίλτρων.

### Αντικατάσταση του φίλτρου άνθρακα (P)

(Μόνο για τον απορροφητήρα φιλτραρίσματος)

**ΠΟΤΕ ΑΝΤΙΚΑΘΙΣΤΑΤΑΙ:** αντικαθίσταται τουλάχιστον κάθε 6 μήνες.

**ΠΩΣ ΤΟ ΑΦΑΙΡΕΙΤΕ:** στην περίπτωση χρήσης της συσκευής σε έκδοση φιλτραρίσματος, θα χρειαστεί να αντικαταστήσετε το φίλτρο άνθρακα. Αφαιρέστε το φίλτρο άνθρακα με περιτολική κίνηση δεξιόστροφα.

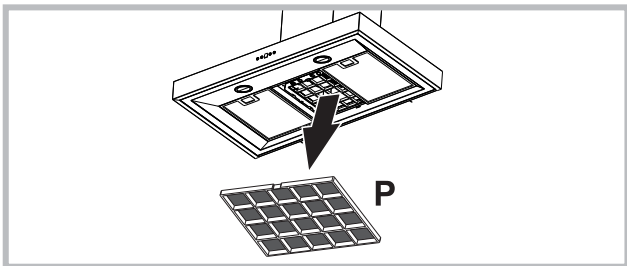

### Αντικατάσταση των λυχνιών

- Για την αντικατάσταση των λυχνιών αλογόνου, ανοίξτε το καπάκι κάνοντας κόντρα στις σχετικές εσοχές. Αντικαταστήστε με λυχνίες του ίδιου τύπου.

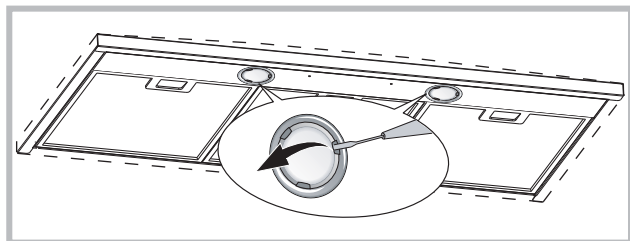

κόντρα στις σχετικές εσοχές. Αντικαταστήστε με λυχνίες του ίδιου τύπου.

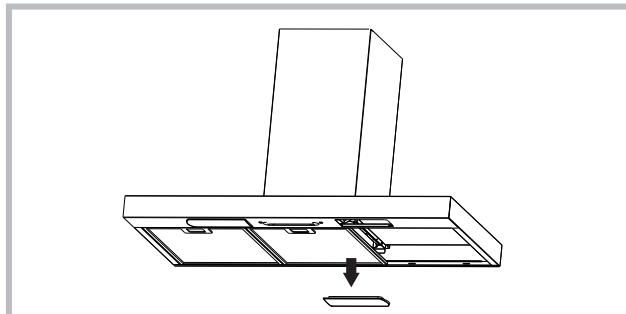

Όταν οι λαμπτήρες LED είναι χαλασμένοι, πρέπει να υποστούν αντικατάσταση από τον κατασκευαστή, το εξουσιοδοτημένο τεχνικό σέρβις ή το πρόσωπο με παράλληλα προσόντα. Έτσι αποφεύγετε από κάθε είδους κίνδυνο.

### ΑΝΩΜΑΛΙΕΣ ΛΕΙΤΟΥΡΓΙΑΣ

Αν κάτι δεν λειτουργήσει, πριν καλέσετε την Υπηρεσία Τεχνικής Υποστήριξης διενεργήστε τους ακόλουθους απλούς ελέγχους:

- Αν ο απορροφητήρας δεν λειτουργεί:  
Βεβαιωθείτε αν:
  - υπάρχει διακοπή ηλεκτρικού.
  - έχει επιλεγεί μια ταχύτητα.
- Αν ο απορροφητήρας έχει μειωμένη απόδοση:  
Βεβαιωθείτε αν:
  - Η ταχύτητα κινητήρα επαρκεί για την ποσότητα καπνού και ατμών που ελευθερώνεται.
  - Η κουζίνα αερίζεται επαρκώς για να επιτρέπει μια υποδοχή αέρα.
  - Το φίλτρο άνθρακα έχει εξαντληθεί (απορροφητήρας σε έκδοση φιλτραρίσματος).
- Αν ο απορροφητήρας έσβησε στη διάρκεια της κανονικής λειτουργίας:  
Βεβαιωθείτε αν:
  - υπάρχει διακοπή ηλεκτρικού.
  - η πολυπολική διάταξη διακοπής έχει ενεργοποιηθεί.



**Εξαρτήματα που δεν παρέχονται με το προϊόν**



Στην συσκευή έχει τοποθετηθεί αυτό το σήμα ακολουθώντας την Ευρωπαϊκή οδηγία 2002/96/EC για τα Ηλεκτρικά και τα Ηλεκτρονικά απορρίμματα (WEEE). Με την ορθή ανακύκλωση του προϊόντος, θα βοηθήσετε στην μείωση των πιθανών αρνητικών συνεπειών της ρύπανσης του περιβάλλοντος και της ανθρώπινης υγείας, η οποία μπορεί να προκληθεί από την ακατάλληλη διαχείριση των απορριμμάτων. Το σήμα επάνω στο προϊόν συμβολίζει το γεγονός ότι αυτό το προϊόν δεν θα πρέπει να θεωρηθεί σαν ένα συνηθισμένο απόρριμμα. Αντιθέτως θα πρέπει να παραδοθεί στο κατάλληλο σημείο συλλογής και ανακύκλωσης ηλεκτρικού και ηλεκτρονικού εξοπλισμού. Η διάθεση θα πρέπει να πραγματοποιηθεί σύμφωνα με τις τοπικές περιβαλλοντικές διατάξεις για την ανακύκλωση απορριμμάτων. Για περισσότερες πληροφορίες σχετικά με την διαδικασία συλλογής και ανακύκλωσης του προϊόντος απευθυνθείτε στην τοπική αυτοδιοίκηση, στην εταιρία ανακύκλωσης ή στο κατάστημα από το οποίο προμηθευτήκατε την συσκευή.



! Instalarea se va face conform prezentelor instrucțiuni, numai de persoane calificate.

Hota poate fi din punct de vedere estetic diferită față de cea ilustrată în desenele acestui manual, totuși instrucțiunile de utilizare, întreținere și instalare rămân aceleași.

Numai pentru hote dotate cu comenzi electronice:

Viteza a 4 - a (maximă) este dezactivată iar motorul trece în viteza a 3 - a după 5' de funcționare pentru a reduce consumul de energie electrică.

Dacă cablul de alimentare s-a deteriorat, acesta trebuie înlocuit de către producător, de către biroul său de asistență tehnică sau de către o persoană cu o calificare similară pentru a putea astfel preveni orice risc.

- Dacă hota rămâne conectată (lumina sau motorul), după 10 ore fără poziții din partea utilizatorului, trece automat în poziția OFF, iar toate funcțiile sunt dezactivate.

- De fiecare dată când se dă poziții cu ajutorul claviaturii sau a telecomandei (opțional), buzzerul emite semnalul sonor „beep”.

- Dacă în timpul funcționării hotei se întrerupe curentul, hota se deconectează automat iar butonul ei trece în poziția OFF. Prin urmare, motorul trebuie repornit în mod manual.

Dacă cablul de alimentare s-a deteriorat, acesta trebuie înlocuit de către producător, de către biroul său de asistență tehnică sau de către o persoană cu o calificare similară pentru a putea astfel preveni orice risc.



Utilizați mănuși pe parcursul operațiunilor de instalare și întreținere.

## EVACUAREA AERULUI

(Pentru versiunile cu aspirare)

! Pregătiți orificiul și conducta de evacuare a aerului (diametrul 150mm).

! Utilizați o conductă cu lungimea minimă necesară.

! Utilizați o conductă cu cât mai puține coturi posibile (unghi maxim al cotului: 90°).

! Evitați schimbarea drastică a secțiunii conductei.

! Utilizați o conductă cu interiorul cât mai neted posibil.

! Materialul conductei trebuie să fie aprobat corespunzător.

! Nu legați hota la conductele de evacuare a fumului produs în urma combustiei (centrale, cămine, sobe etc).

! Pentru evacuarea aerului respectați indicațiile stabilite de autoritățile competente.

De asemenea, aerul nu trebuie evacuat printr-un orificiu al peretelui decât dacă acesta a fost construit special în acest scop.

! Dotați spațiul cu prize de aer pentru a evita ca hota să creeze o presiune negativă în cameră (care nu trebuie să depășească 0,04 mbar); de fapt, dacă hota se utilizează concomitent cu alte aparate care nu sunt electrice (sobe cu gaz, ulei sau cărbune etc.) pot apărea vârtejuri de gaze degajate de sursa de căldură.

## FILTRANTĂ SAU ASPIRANTĂ ?

Hota poate fi utilizată atât în versiune filtrantă cât și în versiune aspirantă. Decideți de la început versiunea de instalare.

Pentru o mai bună eficiență, vă recomandăm să instalați hota în versiunea aspirantă (dacă este posibil).



### Versiune aspirantă

Hota filtrează aerul și-l împinge în exterior printr-o conductă de evacuare (diametrul 150 mm).



### Versiune filtrantă

Hota filtrează aerul și-l reintroduce curat în cameră.

Pentru utilizarea acestei versiuni sunt necesare: 1 deflector de aer, 1 reducător, 1 filtru cu carbon. Tubul superior trebuie să aibă gurile de aspirare a aerului poziționate în partea de sus.

## COMENZI

A) Oprirea ILUMINATULUI.

B) Pornirea ILUMINATULUI.

C) Descrășterea vitezei motorului, până la minimum. Dacă este menținut apăsat timp de 2", motorul se oprește.

D) Acționarea motorului (la ultima viteză utilizată) și creșterea vitezei până la maximum.

E) RESETAREA STĂRII DE ALARMĂ LA FILTRE/RESETAREA TEMPORIZATORULUI: apăsarea acestui buton în timpul afișării alarmei la filtre (când motorul este oprit) va determina resetarea contorului orelor de funcționare. Apăsarea acestui buton în timpul funcționării motorului va determina activarea TEMPORIZATORULUI, iar hota se va stinge

automat după 5 minute.

L1) Cele 4 leduri VERZI indică viteza curentă a motorului.

L2) Culoarea roșie a LEDULUI (când motorul este oprit) indică o STARE DE ALARMĂ LA FILTRE. Culoarea verde de LEDULUI (aprins cu lumină intermitentă) indică faptul că TEMPORIZATORUL a fost acționat cu butonul E.

## STARE DE ALARMĂ LA FILTRE:

După 30 de ore de funcționare, ledul L2 se aprinde cu culoarea ROȘIE, indicând necesitatea curățării filtrelor de grăsime. După 120 de ore de funcționare, ledul L2 se aprinde cu culoarea ROȘIE intermitentă, indicând

necesitatea curățării filtrelor de grăsime și a înlocuirii filtrelor cu cărbune. După curățarea filtrelor de grăsime (și/sau înlocuirea filtrelor cu cărbune), pentru repornirea contorului orelor de funcționare (RESETARE), apăsați butonul E în momentul în care pe afișaj este indicată starea de alarmă la filtre.

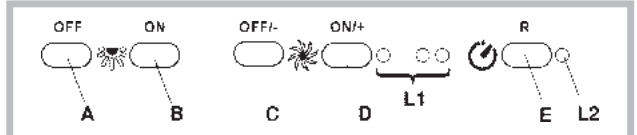

## COMENZI

P1) OFF Lumini: Dacă este apăsat se sting luminile.

P2) ON Lumini: Dacă este apăsat se aprind luminile.

P3) OFF/- Motor: Reduce viteza până când ajunge la cea minimă. Dacă este menținut apăsat timp de 2", motorul se oprește. Dacă se apasă timp de 2" când este acționat RESET FILTRE este adus la zero contorul ORE.

P4) ON/+ Motor: Pornește motorul și mărește viteza acestuia până când ajunge la cea maximă.

P5) ON/OFF: Activează/dezactivează Senzorul (mod AUTOMAT sau MANUAL). În modul Automat Led-ul L2 este aprins, iar L1 indică viteza curentă de lucru. În modul Manual Led-ul L2 este stins

L1) 4 Led: sunt 4 leduri VERZI. Indică viteza stabilită

L2) Led: VERDE indică Modul AUTOMAT. STINS indică Modul MANUAL. ROȘU indică Reset Filtre

RESET FILTRE: este afișată timp de 30" când motorul este oprit:

După 30h culoarea led-ului L2 se schimbă în ROȘU și luminează continuu. După 120h culoarea led-ului L2 se schimbă în ROȘU și luminează intermitent. Se resetează cu ajutorul P3

SENSIBILITATE: În modul de operare manual, apăsând concomitent P5 și P4 se intră în mod sensibilitate. Sensibilitatea stabilită va fi indicată prin cele 4 leduri verzi. Cu ajutorul butoanelor P3(-) și P4(+) se stabilește sensibilitatea dorită. Apăsând P5 se memorează sensibilitatea și se revine la modul de operare manual.

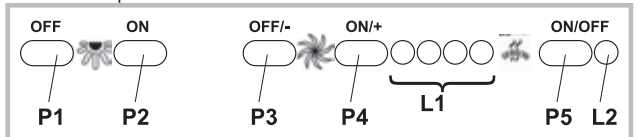

## COMENZI

Buton A: întrerupător pentru aprinderea iluminatului.

Buton B: întrerupător ON/OFF pentru pornirea motorului în viteza I.

Buton C: întrerupător pentru pornirea motorului în viteza a II-a.

Buton D: întrerupător pentru pornirea motorului în viteza a III-a.

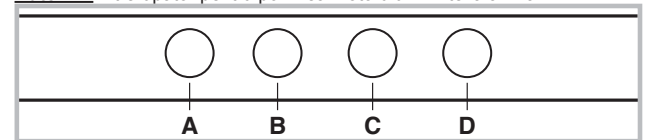

Buton A: întrerupător pentru aprinderea iluminatului;

- poziția 0: iluminat oprit;

- poziția 1: iluminat pornit.

Buton B: întrerupător pentru pornirea motorului;

- poziția 0: motor oprit;

- poziția 1-2-3: motor pornit în viteza întâi, a doua și a treia.

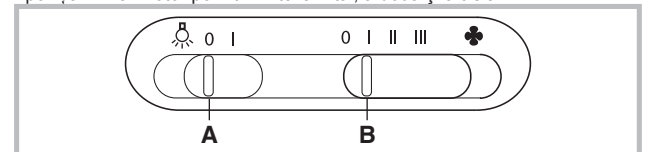

## COMENZI

**Tasta A** = aprinde/stinge luminile.

**Tasta B** = cuplează/decuplează TEMPORIZATORUL: apăsând o dată se activează temporizatorul, iar după 5 minute motorul se oprește (concomitent pe afișaj apare luminat intermitent numărul vitezei selectate); temporizatorul rămâne activat dacă se schimbă viteza motorului.

**Afișaj C** =

- indică viteza selectată a motorului (de la 1 la 4);
- indică activarea Temporizatorului când numărul luminează intermitent;
- indică alarma filtrelor când segmentul central se aprinde sau luminează intermitent.

**Tasta D** = acționează motorul (la ultima viteză utilizată); apăsând în continuare tasta, se selectează vitezele motorului de la 1 la 4 în mod secvențial; ținând apăsată tasta circa 2 secunde, motorul se oprește.

**Tasta R** = reset filtre de grăsime și filtre carbon; când se aprinde alarma filtre (adică pe afișaj se aprinde segmentul central), trebuie curățate filtrele de grăsime (au trecut 30 de ore de funcționare); dacă în schimb segmentul central luminează intermitent, trebuie curățate filtrele de grăsime și înlocuit filtrul carbon (au trecut 120 ore de funcționare). În cazul în care hota dumneavoastră nu este în versiune filtrantă și deci nu are filtru carbon, trebuie doar să curățați filtrele de grăsime, fie că segmentul central rămâne aprins fie că acesta luminează intermitent. Alarma filtre se aprinde când motorul este oprit și este vizibilă circa 30".

Pentru a reporni contorizarea orelor țineți apăsată tasta timp de 2 secunde, pe parcursul afișării alarmei.

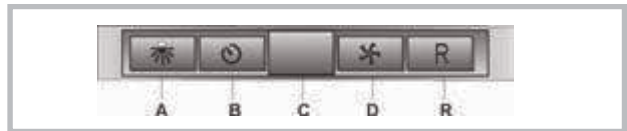
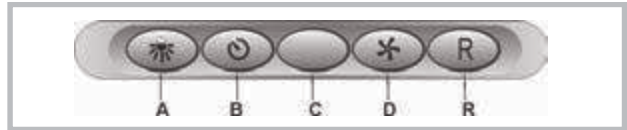
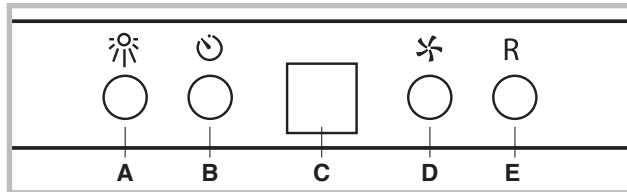

## COMENZI

### FUNCȚIONAREA AUTOMATĂ CU SENZOR:

**Tasta A** : aprinde / stinge luminile.

**Tasta B** : activează / dezactivează funcția "Automat". Activând această funcție, apare un "A" pe afișajul C și viteza motorului crește sau se reduce automat în funcție de fumul, mirosul sau gazele prezente în bucătărie.

**Afișaj C** :

- indică funcționarea automată a senzorului (apare litera "A");
- indică viteza motorului selectată automat de senzor;
- indică alarma filtrelor când segmentul central se aprinde sau luminează intermitent.

**Tasta D** : reduce viteza motorului / Reset; reduce viteza motorului până la zero (oprire), oricum, după circa 1 minut, hota intră din nou în regim automat, la viteza stabilită de senzor.

Apăsând tasta pe parcursul afișării alarmei filtrelor se realizează RESETAREA, pornind contorizarea orelor.

**Tasta E** : crește viteza motorului; oricum, după circa 1 minut, hota intră din nou în regim automat, la viteza stabilită de senzor.

**Modificarea sensibilității senzorului:**

- se poate modifica sensibilitatea senzorului, acționând după cum urmează:
- Opriți hota apăsând tasta B.
  - Apăsați concomitent tastele D și E (pe afișaj va apărea indicele de sensibilitate al senzorului).
  - Apăsând tastele D sau E, crește sau se reduce indicele de sensibilitate al senzorului (1 : sensibilitate minimă / 9: sensibilitate maximă).
  - În cazul întreruperii alimentării electrice, senzorul va funcționa din nou cu sensibilitatea 5.

**Atenție: pentru a evita deteriorarea senzorului nu utilizați produse siliconice în apropierea hotei!**

### FUNCȚIONAREA CA HOTĂ CLASICĂ:

**Tasta A** : aprinde / stinge luminile.

**Afișaj C** :

- indică viteza selectată a motorului (de la 1 la 4);
- indică activarea Temporizatorului când numărul luminează intermitent;
- indică alarma filtrelor când segmentul central se aprinde sau luminează intermitent.

**Tasta D** : reduce viteza motorului / Oprire / Reset; reduce viteza motorului până la zero (oprire). Apăsând tasta pe parcursul afișării alarmei filtrelor se realizează RESETAREA, pornind contorizarea orelor.

**Tasta E** : acționează motorul / crește viteza motorului / TEMPORIZATOR. Apăsând tasta se acționează motorul (la ultima viteză selectată); apăsând în continuare crește viteza motorului; ținând apăsată tasta câteva secunde

se activează TEMPORIZATORUL, iar după 5 minute motorul se oprește (concomitent pe afișaj se aprinde intermitent numărul vitezei selectate); temporizatorul rămâne activat dacă se schimbă viteza motorului. Pentru dezactivarea Temporizatorului apăsați din nou tasta.

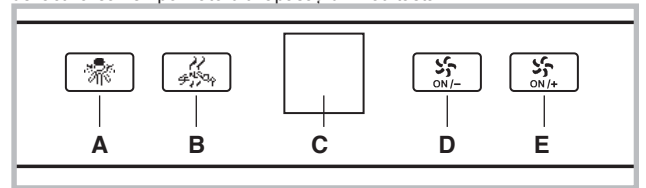

## INSTRUCȚIUNI DE FUNCȚIONARE

### REGLAREA OREI (de efectuat cu hota în modalitate stand-by)

- 1) apăsați și țineți apăsat pe Butonul 1 până când cifrele orelor clipesc
- 2) modificați cifrele care indică ora apăsând pe Butonul 2 (-) sau pe Butonul 3 (+)
- 3) odată reglată ora apăsați pe Butonul 1, clipesc cifrele minutelor
- 4) modificați cifrele minutelor apăsând pe Butonul 2 (-) sau pe Butonul 3 (+)
- 5) apăsați Butonul 1 pentru a vă întoarce la vizualizare normală, ora a fost memorizată

### APRINDEREA STINGEREA LĂMPILOR ( adăugați pictograma lampă)

Apăsați pe Butonul 2 pentru on/off lumini. Luminile aprinse sunt semnalate și de aprinderea coroniței luminoase din jurul Butonului 2 și de aprinderea icoanei "Lamp" de pe display-ul luminos

### PORNIREA MOTORULUI HOTELI (adăugați pictograma +)

Apăsând pe Butonul 4 intră în funcțiune motorul, care pornește cu viteza a 3<sup>a</sup> pentru un timp de 2 secunde, apoi hota selectează ultima viteză la care se afla înainte de ultima oprire.

Sau:

Apăsând pe Butonul 3 intră în funcțiune motorul, care pornește cu viteza a 3<sup>a</sup> pentru un timp de 2 secunde, apoi hota selectează ultima viteză la care se afla înainte de ultima oprire.

Pornirea motorului hoteli este semnalată de aprinderea coronițelor luminoase din jurul Butonului 3 și a Butonului 4 și de aprinderea icoanei "Speed" de pe display-ul luminos

### SCHIMBAREA VITEZEI MOTORULUI (adăugați pictograma +)

Apăsând pe Butonul 3 se modifică ciclic viteza motorului, în mod crescător. Icoana vitezei motorului se mișcă proporțional cu viteza selectată (mai lentă pentru prima viteză, mai rapidă pentru a doua viteză, și mai rapidă pentru a treia)

### ACTIVARE FUNCȚIEI TIMER (adăugați pictograma timer)

Funcția timer permite funcționarea hotei pentru o anumită perioadă de timp; la expirarea acestui timp hota își încetează funcționarea.

cu motor pornit:  
apăsând pe Butonul 1 se activează funcția Timer. Când funcția timer este activă se deschide pe display icoana "timer", coronița luminoasă din jurul Butonului 1 clipește și display-ul afișează durata numărătoarei inverse. Timer-ul este reglat automat pentru 5 minute, dar în această fază apăsând pe Butonul 2 sau pe Butonul 3 se poate crește /diminua timpul numărătoarei inverse

Odată reglată durata timer-ului este posibilă pornirea contorizării apăsând pe Butonul 1 (dacă în 10" nu se apasă pe Butonul 1 contorizarea se pornește automat)

Pentru a întrerupe contorizarea și dezactivarea funcției timer apăsați Butonul 1 în timpul numărătoarei inverse

La scăderea numărătoarei inverse hota emite un dublu beep și motorul se oprește

### OPRIREA FUNCȚIONĂRII HOTELI (adăugați pictograma O/I)

Apăsați pe Butonul 4

NOTĂ:

Cu hota în modalitate stand-by (lumini off, motor off, display stins), apăsând oricare tastă se pornește retro-iluminarea display-ului, dar fără ca funcțiile să fie efectuate. Numai apăsând din nou pe tastele P2, P3, P4 se pot activa funcțiile lor corespunzătoare.

Dacă în 15 sec. de la prima apăsare nu este apăsată nici o tastă display-ul se stinge și hota reintră în modalitate de stand-by.



PU4: ON/OFF Motor 3<sup>^</sup>vel  
 PU3: ON/OFF Motor 2<sup>^</sup>vel  
 PU2: ON/OFF Motor 1<sup>^</sup>vel  
 PU1: ON/OFF Lumini

Funcție temporizator 5':

Apăsând timp de două secunde PU2, PU3 sau PU4 când se operează cu viteza corespunzătoare, se activează funcția temporizator 5'.

Led-ul corespunzător luminează intermitent pentru a afișa această funcție. După cinci minute de funcționare motorul se oprește. Dacă se schimbă viteza în timp ce temporizatorul este activat funcția NON se dezactivează. Pentru dezactivarea funcției apăsați timp de două secunde tasta luminoasă.

NOTĂ – funcția Temporizator 5' se poate activa doar pentru vitezele normale (1<sup>^</sup>, 2<sup>^</sup>, 3<sup>^</sup>)

Alarmă filtre:

După 30 de ore de funcționare a motorului, se activează alarma filtrelor anti-grăsime (toate ledurile se aprind). Alarma se activează cu motorul oprit și rămâne așa 30". Pentru dezactivarea alarmei, apăsați una din cele două taste timp de 2", în timp ce alarma este afișată. După 120 de ore de funcționare a motorului, se activează alarma filtrelor carbon (toate ledurile luminează intermitent). Alarma se activează cu motorul oprit și rămâne așa 30". Pentru dezactivarea alarmei, apăsați una din cele două taste timp de 2", în timp ce alarma este afișată.

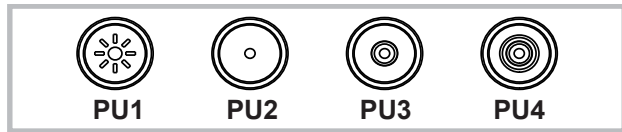

P2: reset alarmă filtre

P3: motor off / viteză -

-cu apăsare prelungită se stinge motorul memorizându-se viteza actuală

P4: motor on / viteză +

P5: on/off lumini L1 coroana de semnalizare:

- Motor aprins: L1 culoarea albastru turcoaz intermitentă. Frecvența pâlpâierii este direct proporțională cu viteza

- Funcția "timer 5'" : L1 culoarea albastru turcoaz fixă

- Alarmă filtre activă: L1 culoarea roșie fixă (30h) L2 culoarea roșie intermitentă (120h)

ÎNTREȚINERE

! Înainte de a curăța sau efectua întreținerea decuplați tensiunea.

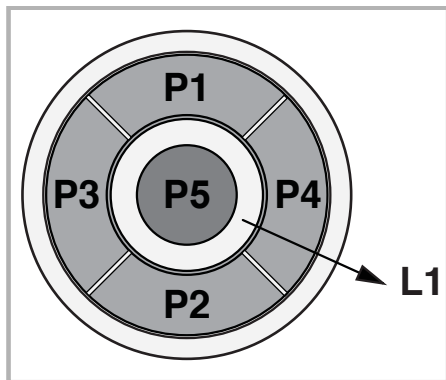

P1: apăsare scurtă aprinde/stinge luminile, se

aprinde/stinge LED-ul de pe P1

P2: Apăsăat cu motorul oprit: pornește motorul în prima viteză. Apăsăat cu motorul pornit în 1<sup>^</sup>: oprește motorul Apăsăat cu motorul pornit în viteza 1 de la 1<sup>^</sup> setează motorul în 1<sup>^</sup>. Evidențiază viteza cu LED-ul aprins.

P3: Apăsăat cu motorul oprit: pornește motorul în 2<sup>^</sup> viteză. Apăsăat cu motorul pornit în viteza 1 de la 2<sup>^</sup> setează motorul în 2<sup>^</sup>. Evidențiază viteza cu LED-ul aprins.

P4: Apăsăat cu motorul oprit: pornește motorul în 3<sup>^</sup> viteză. Apăsăat cu motorul pornit în viteza 1 de la 3<sup>^</sup> setează motorul în 3<sup>^</sup>. Evidențiază viteza cu LED-ul aprins.

P5: Apăsăat cu motorul oprit: pornește motorul în 4<sup>^</sup> viteză. Apăsăat cu motorul pornit în viteza 1 de la 4<sup>^</sup> setează motorul în 4<sup>^</sup>. Evidențiază viteza cu LED-ul aprins.

P6: Activează/dezactivează funcția timer 5' evidențiată cu P6 aprinsă.

P7: Reset filtre: când este activă alarma filtre (30h sau 120h) resetează contatorul și stinge LED-ul corespondent.

Cu motorul oprit, dacă se activează funcția Timer 5' motorul se pornește în 1<sup>^</sup>

Buzzer:

La fiecare apăsare a tastei panoul de comandă emite un "bip"

Vizualizare alarmă filtre:

După 30 de ore de funcționare a motorului, LED-ul P7 se aprinde timp de 30" de fiecare dată când se oprește motorul. alarmă filtre anti-gras.

După 120 de ore de funcționare a motorului, LED-ul P7 clipește timp de 30" de fiecare dată când se oprește motorul. alarmă filtre carbon.

Pentru a da comanda de RESET alarmei trebuie apăsat pe P7 în timpul vizualizării alarmei.



Butonul TC1 (Lumini)

Conectează / deconectează lumina principală ON/OFF

Când lumina principală este conectată, BL 1 își schimbă culoarea și se conectează.

Cînd se apasă și se ține apăsat se conectează /deconectează luminile auxiliare (opțional).

Butonul TC2 (Motorul – V1)

ON/OFF Motor – Conectează motorul în prima viteză

Butonul TC3 (Motorul – V2)

Conectează motorul în viteza a doua

Butonul TC4 (Motorul – V3)

Conectează motorul în viteza a treia

Butonul TC5 (Motorul – V4)

Conectează motorul în viteza a patra

Timpul de viteză maximă este stabilit la cel mult 5 minute, după trecerea lui se setează automat la viteza a treia.

Când motorul este pornit, lumina LED a ultimului buton (TC2-TC5) ales se aprinde în scopul indicării valorii stabilite.

Butonul TC6 (TIMER autodeconectare după 5 min.)

Conectează funcția TIMER la viteza setată anterior.

Dacă motorul NU este conectat, atunci pornește motorul cu prima viteză și conectează funcția TIMER.

Cînd funcția TIMER este conectată, BL6 își schimbă culoarea și se conectează.

ALARMĂ filtre 30 ORE.

După 30 de ore de funcționare, se conectează alarma pentru curățirea filtrului de grăsime.

Când alarma filtrelor este conectată, ea este afișată timp de 30 de secunde după fiecare deconectare a motorului.

BL6 rămâne conectat.

În acest timp există posibilitatea resetării alarmei apăsând și ținând apăsat TC6.

ALARMĂ filtre 120 ORE.

După 120 de ore de funcționare, se conectează alarma pentru schimbarea filtrelor cu cărbune activ (opțional).

Când alarma filtrelor este conectată, ea este afișată timp de 30 de secunde după fiecare deconectare a motorului.

BL6 începe să pulseze.

În acest timp există posibilitatea resetării alarmei apăsând și ținând apăsat TC6. Limita timpului de lucru.

Dacă hota rămâne conectată (lumina și/sau motorul, după 10 ore fără dispoziții din partea utilizatorului, trece automat în poziția OFF, iar toate funcțiile sunt dezactivate.

Buzzerul

De fiecare dată cînd se dă dispoziții cu ajutorul claviaturii sau a telecomandei (opțional), buzzerul emite semnalul sonor „beep”.

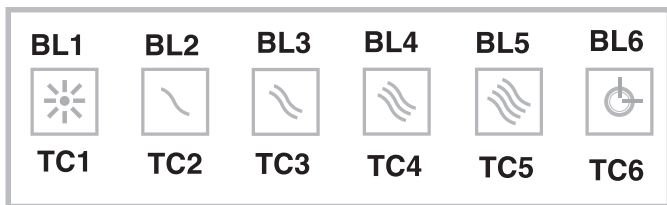
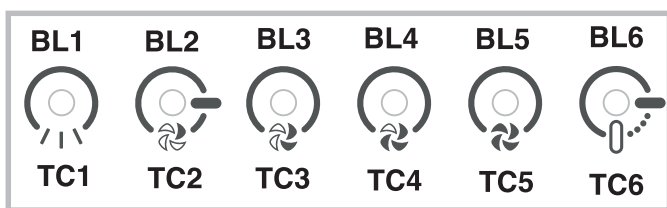

#### Butonul TC1 (Lumini)

Conectează / deconectează lumina principală ON/OFF

Când lumina principală este conectată, BL1 își schimbă culoarea și se conectează.

Când se apasă și se ține apăsat se conectează/deconectează luminile auxiliare (opțional).

#### Butonul TC2 (Motorul – V1)

ON/OFF Motor – Conectează motorul în prima viteză

#### Butonul TC3 (Motorul – V2)

Conectează motorul în viteza a doua

#### Butonul TC4 (Motorul – V3)

Conectează motorul în viteza a treia

#### Butonul TC5 (Motorul – V4)

Conectează motorul în viteza a patra

Tempul de viteză maximă este stabilit la cel mult 5 minute, după trecerea lui se setează automat la viteza a treia.

Când motorul este pornit, lumina LED a ultimului buton (TC2-TC5) ales se aprinde în scopul indicării valorii stabilite.

#### Butonul TC6 (Auto ASC)

Conectează/deconectează funcția automată ASC.

În felul acesta viteza motorului crește și se micșorează în funcție de cantitatea de fum și mirosuri generate sub hotă.

Când funcția este conectată, BL6 se conectează (lumină continuă).

La fiecare schimbare a vitezei motorului, produsă automat sau intenționat de către utilizator, BL6 clipește câteva secunde.

#### ALARMĂ filtre 30 ORE.

După 30 de ore de funcționare, se conectează alarma pentru curățirea filtrului de grăsime.

Când alarma filtrelor este conectată, ea este afișată timp de 30 de secunde după fiecare deconectare a motorului.

BL6 rămâne conectat.

În acest timp există posibilitatea resetării alarmei apăsând și ținând apăsat TC6.

#### ALARMĂ filtre 120 ORE.

După 120 de ore de funcționare, se conectează alarma pentru schimbarea filtrelor cu cărbune activ (opțiune).

Când alarma filtrelor este conectată, ea este afișată timp de 30 de secunde după fiecare deconectare a motorului.

BL6 începe să pulseze.

În acest timp există posibilitatea resetării alarmei apăsând și ținând apăsat TC6.

#### Butoanele TC5 + TC6 (Sensibilitatea ASC)

Există posibilitatea modificării pragului de sensibilitate a senzorului de mirosuri ASC la 4 nivele diferite în funcție de necesitățile proprii. În acest scop trebuie să apăsați în același timp și să țineți apăsați butoanele TC5 și TC6.

Motorul trebuie să fie deconectat iar funcția automată NU poate fi activă. În cazul în care este conectată funcția de stabilire a pragului de sensibilitate:

toate BL se deconectează (nu sunt afișate), apoi BL6 se conectează luminând cu lumină CONTINUĂ.

După o secundă luminile LED BL2-BL5 indică valoarea sensibilității stabilite, de la BL2 pentru cea mai scăzută sensibilitate, până la BL5 care înseamnă sensibilitatea cea mai înaltă. Există posibilitatea stabilirii altei valori, pentru aceasta ne servim de butoanele corespunzătoare TC2, TC3, TC4 sau TC5.

Pentru înregistrarea sensibilității noi, trebuie apăsat butonul TC6 sau se așteaptă conectarea automată a funcției.

Există posibilitatea de blocare a claviaturii (pentru curățarea ei) cu ajutorul apăsării în același timp și ținerea apăsată a butoanelor TC1 și TC6. Când funcția de curățare este conectată, butoanele TC1 și TC6 rămân conectate. Pentru preria funcției de curățare, trebuie conectate din nou butoanele TC1 și TC6, apăsând în același timp (apăsare prelungită) sau se așteaptă 5 minute.

#### Limita timpului de lucru.

Dacă hota rămâne conectată (lumina și/sau motorul, după 10 ore fără dispoziții din partea utilizatorului, trece automat în poziția OFF, iar toate funcțiile sunt dezactivate.

#### Buzzerul

De fiecare dată când se dă dispoziții cu ajutorul claviaturii sau a telecomandei (opțional), buzzerul emite semnalul sonor „beep”.

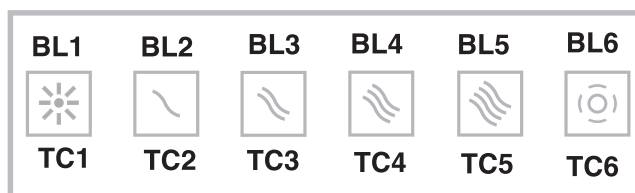
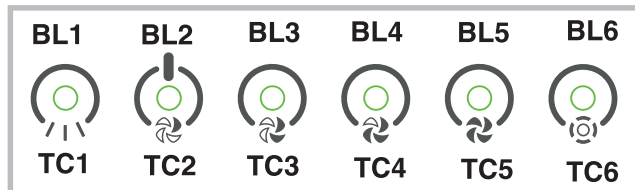

#### A) Aprinde și stinge LUMINILE

- 1) Pornește motorul la viteza întâi (pictograma este iluminată pe fundal). Celelalte pictograme referitoare la viteză rămân oprite.
- 2) Pornește motorul la viteza a doua (pictograma este iluminată pe fundal). Celelalte pictograme referitoare la viteză rămân oprite.
- 3) Pornește motorul la viteza a treia (pictograma este iluminată pe fundal). Celelalte pictograme referitoare la viteză rămân oprite.
- 4) Pornește motorul la viteza a patra (pictograma este iluminată pe fundal). Celelalte pictograme referitoare la viteză rămân oprite. Viteza maximă a fost stabilită pentru maxim 5 minute, după acest timp este setată automat viteza treia.

B) Pornește TIMER (pictograma este iluminată pe fundal). Prin pornirea Timer-ului (5 minute), motorul se oprește automat după 5 minute.

C) ALARMA PENTRU FILTRE. După 30 de ore de funcționare pictograma este iluminată pe fundal pentru a indica faptul că tu ar trebui să fie curățat filtrul anti-grăsime.

După 120 de ore de funcționare pictograma este iluminată pe fundal pentru a indica faptul că tu ar trebui să fie curățat filtrul anti-grăsime și înlocuite filtrele de cărbune.

În scopul RESETĂRII alarmei, trebuie apăsată pictograma în timp ce este iluminată pe fundal (sau în timp ce intermitentă).

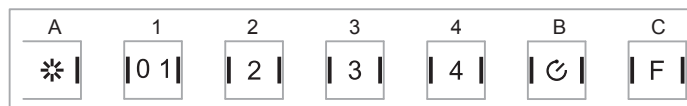



## ÎNȚREȚINERE

! Înainte de a curăța sau efectua întreținerea decuplați tensiunea.

### Curățarea hotei

**CÂND TREBUIE CURĂȚATĂ:** curățați cel puțin o dată la 2 luni pentru a evita riscul de incendiu.

**CURĂȚARE EXTERNĂ:** utilizați o lavetă umezită în apă călduță și detergent neutru (pentru hote vopsite); utilizați produse speciale pentru hotele din oțel, aramă sau cupru.

**CURĂȚARE INTERNĂ:** utilizați o lavetă (sau o cârpă) îmbibată cu alcool etilic diluat.

**CE NU TREBUIE FĂCUT:** nu utilizați produse abrazive sau corozive (de exemplu bureți metalici, perii foarte dure, detergenți foarte agresivi etc.)

### Curățarea filtrelor anti-grăsimi

**CÂND TREBUIE CURĂȚATE:** curățați cel puțin o dată la 2 luni pentru a evita riscul de incendiu.

**CUM SE SCOT FILTRELE:** cu mânerul corespunzător împingeți dispozitivul de prindere în spate și trageți filtrul în jos.

**CUM SE CURĂȚĂ FILTRELE:** spălați-le cu un detergent neutru, manual sau cu mașina de spălat vase. În cazul în care le spălați cu mașina de spălat vase, dacă se decolorează nu înseamnă că este afectată și funcționarea acestora.

### Înlocuire filtru carbon (P)

(Doar pentru hote filtrante)

**CÂND TREBUIE ÎNLOCUIT:** cel puțin o dată la 6 luni.

**CUM SE SCOATE:** în cazul utilizării hotei în versiune filtrantă, va fi necesară înlocuirea filtrului cu carbon.

Scoateți filtrul carbon rotindu-l în sensul acelor de ceasornic.

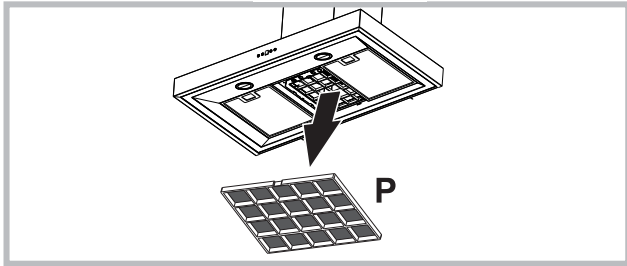

### Înlocuirea lămpilor

- Pentru înlocuirea lămpilor cu halogen deschideți capacul și acționați culele respective. Înlocuiți-le cu lămpi de același tip.

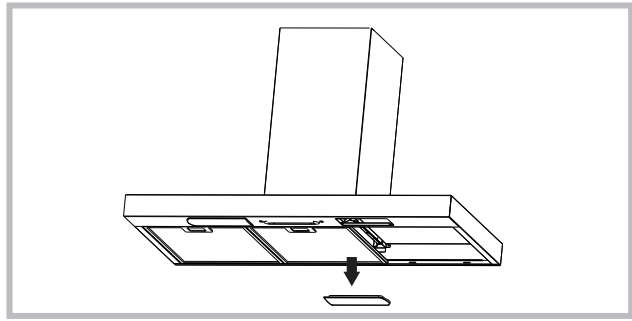
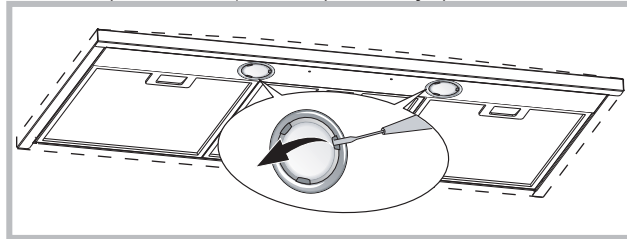

Dacă lumina LED este deteriorată, acesta trebuie înlocuită de către producător, serviciul tehnic autorizat sau de către o persoană cu calificări similare, ceea ce va permite prevenirea oricărui tip de pericol.

## ANOMALII DE FUNCȚIONARE

Dacă vi se pare că ceva nu funcționează, înainte de a contacta Serviciul Asistență, efectuați următoarele verificări simple:

• Dacă hota nu funcționează:

Verificați dacă:

- nu este întrerupt curentul.
- a fost selectată o viteză.

• Dacă hota are un randament scăzut:

Verificați dacă:

- Viteza motorului selectată este suficientă pentru cantitatea de fum și abur eliminată.
- Bucătăria este aerisită suficient pentru a crea o priză de aer.
- Filtrul carbon nu este consumat (hotă în versiunea filtrantă).

• Dacă hota s-a oprit pe parcursul funcționării normale:

Verificați dacă:

- nu este întrerupt curentul.
- întreruptorul bimetal nu s-a cuplat.



Componente care nu se află în dotarea produsului



Acest aparat electrocasnic este în conformitate cu Directiva Europeană 2002/96/CE referitoare la gestionarea deșeurilor care provin de la aparatele electrice și electronice (WEEE). Lichidarea corectă a acestui produs contribuie la evitarea efectelor negative asupra mediului. Conștientizați și asupra surselor de informații, efecte care ar putea apărea ca urmare a gestionării greșite a deșeurilor care provin de la acest aparat, la scoaterea sa din uz. Simbolul reprezentat pe produs arată că deșeurile acestuia trebuie să fie tratate separat de deșeurile menajere; de aceea, aparatul va fi consemnat celui mai apropiat centru de colectare, special pentru reciclarea aparatelor electrice și electronice. Lichidarea deșeurilor se va face conform normelor corespunzătoare în vigoare referitoare la protecția mediului. Pentru a obține informații detaliate cu privire la tratarea, colectarea și reciclarea acestui produs, vă rugăm să vă adresați biroului public competent al departamentului de ecologie și mediu sau să apelați serviciul de colectare a deșeurilor la domiciliu sau, în alternativă, magazinul de unde ați achiziționat aparatul.

! Instalace musí být provedena podle uvedených pokynů odborně kvalifikovaným personálem.

Digestoř může mít odlišný vzhled od ilustrací na výkresech této příručky, nicméně návod k použití, údržba a montáž zůstávají nezměněny.

Pouze pro digestoře vybavené elektronickým ovládním:

4 rychlost (intenzivní) bude pro optimalizaci spotřeby energie po 5 minutách provozu automaticky přepnuta na 3 rychlost

- Jestliže bude kuchyňský odtah zapnutý (světla a/nebo motor), to po 10 hodinách v případě chybějících příkazů ze strany uživatele, bude automaticky nastavený na režim OFF, a všechny funkce budou vypnuté.

- Pokaždé, když bude vydaný pokyn pomocí klávesnice anebo dálkového ovládače (volitelní), bzučák vydá zvukový signál „beep“.

- Jestliže se v pracovní době kuchyňského odtahu vyskytne přestávka v napájení elektrickým proudem, kuchyňský odtah se automaticky vypne, a jeho tlačítko přechází do polohy OFF. Je proto nutné opětovně nastartovat motor ručně.

Pokud je napájecí kabel poškozený, je třeba ho nechat vyměnit ze strany výrobce nebo střediska technické podpory, výměnu v každém případě musí provést osoba s podobou kvalifikací tak, aby nedošlo k jakémukoli riziku.

Pokud je napájecí kabel poškozený, je třeba ho nechat vyměnit ze strany výrobce nebo střediska technické podpory, výměnu v každém případě musí provést osoba s podobou kvalifikací tak, aby nedošlo k jakémukoli riziku.



Při provádění operací instalace a údržby používejte rukavice.

## ODTAH VZDUCHU

(pro sací verze)

! Připravte otvor a trubici odtahu vzduchu (průměr 150 mm).

! Použijte trubici o nejkratší možné délce.

! Používejte trubici s co nejmenším počtem ohybů (maximální úhel ohybu: 90°).

! Vyhnete se výrazným změnám části trubice.

! Používejte trubici s co nejhladším vnitřním povrchem.

! Materiál, ze kterého je trubka vyrobena, musí odpovídat platným normám.

! Nezapojte digestoř na trubku odtahu spalin (kotle, krby, kamna, atd.).

! Pro výfuk vypouštěného vzduchu dodržujte předpisy kompetentních úřadů.

Dále vypouštěný vzduch nesmí být veden otvorem ve zdi, ledaže by tento otvor byl určen k tomuto účelu.

! Vybavte prostor sacími hrdly, abyste zabránili tomu, že digestoř vytvoří negativní tlak v místnosti (nesmí překročit 0,04 mBar), pokud by totiž byl kryt současně používán také jiným než elektrickým zařízením (plynová kamna, olejová kamna, kamna na uhlí, atd.), mohlo by vzniknout sání odpadních plynů ze zdroje tepla.

## FILTRUJÍCÍ NEBO SACÍ?

Digestoř může být buď ve verzi sací nebo filtrující. Typ si zvolte ještě před instalací. Doporučujeme instalovat digestoř sací verze (pokud je to možné), protože má vyšší účinnost.



### Sací verze

Digestoř čistí vzduch a odvádí ven výfukovou trubicou (průměr 150 mm).



### Filtrační verze

Digestoř čistí vzduch a vrací jej čistý zpět do místnosti.

Pro tuto verzi je třeba: 1 vzlaková klapka, 1 redukce, 1 uhlíkový filtr. Horní trubka musí mít výstupní otvory vzduchu umístěné na horní straně.

### Při KAZY

A) Rozsvítí/zhasne světla .

B) Rozsvítí/zhasne světla .

C) Snižuje rychlost motoru, až do dosažení minimální hodnoty. Je-li stlačeno po dobu 2", zastaví motor.

D) Spouští motor (přičemž je nastavena poslední použitá rychlost) a zvyšuje rychlost, až do dosažení maximální hodnoty.

E) REŠET POPLACHOVÉHO STAVU FILTRŮ / ČASOVÝ SPÍNAČ: stisknutím tlačítka při zobrazení poplachového stavu filtrů (při zastaveném motoru) se vynuluje odpočet hodin. Stisknutím tlačítka za chodu motoru se spouští ČASOVÝ SPÍNAČ, proto se digestoř automaticky zastaví po uplynutí 5 minut.

L1) 4 ZELENÉ kontrolky signalizují momentální provozní rychlost.

L2) Je-li KONTROLKA červená (při zastaveném motoru), signalizuje POPLACHOVÝ STAV FILTRŮ. Je-li KONTROLKA zelená (blikající),

signalizuje, že byl spuštěn ČASOVÝ SPÍNAČ pomocí tlačítka E.

### POPLACHOVÝ STAV FILTRŮ:

Po uplynutí 30 provozních hodin bude mít kontrolka L2 ČERVENOU barvu; Indikuje, že je nutno vyčistit protitukové filtry.

Po uplynutí 120 provozních hodin bude mít kontrolka L2 ČERVENOU barvu a bude blikat; Signalizuje, že je nutno vyčistit protitukové filtry a vyměnit

uhlíkové filtry.

Jakmile jsou protitukové filtry vyčištěny (a/nebo vyměněny uhlíkové filtry), odpočet hodin (RESET) uvedete znovu do chodu tak, že stisknete tlačítko E během zobrazování alarmu filtrů.

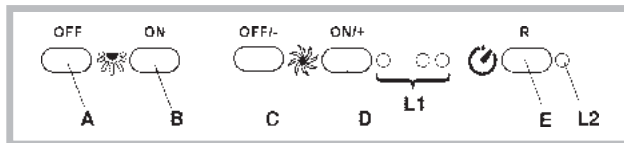

### Při KAZY

P1) VYPNOUT SVĚTLA: Pokud je stlačeno, světla se zhasnou.

P2) ZAPNOUT SVĚTLA: Pokud je stlačeno, světla se rozsvítí.

P3) VYPNOUT /- Motor: Snižuje rychlost až na nejnižší rychlostní stupeň. Je-li stlačeno po dobu 2", zastaví se motor. Je-li stlačeno po dobu 2" a

je přitom zapnuto REŠETOVÁNÍ FILTRŮ, vynuluje odpočet HODIN.

P4) ZAPNOUT/+ Motor: Spouští motor a zvyšuje rychlost, dokud nedosáhne maximální rychlosti.

P5) ZAPNOUT / VYPNOUT: Zapíná a vypíná čidlo (AUTOMATICKÉHO nebo RUČNÍHO režimu). Při Automatickém provozním režimu kontrolka L2 svítí a L1 označuje provozní rychlost. Při ručním režimu je kontrolka L2 zhasnutá

L1) 4 Světelné kontrolky: jsou 4 ZELENÉ světelné kontrolky. Ukazují navolenou rychlost

L2) Světelná kontrolka: ZELENÁ označuje AUTOMATICKÝ provozní režim. ZHASNUTÁ označuje RUČNÍ provozní režim. ČERVENÁ označuje Rešetování filtrů.

REŠETOVÁNÍ FILTRŮ: bude zobrazeno při vypnutém motoru na dobu 30":

Po uplynutí 30h se světelná kontrolka L2 zbarví ČERVENĚ a svítí bez přerušení.

Po uplynutí 120h se světelná kontrolka L2 zbarví ČERVENĚ a začne blikat. Rešetuje se prostřednictvím tlačítka P3

CITLIVOST: Při ručním režimu se současným zatlačením tlačítek P5 a P4 vstoupí do nastavování citlivosti. Nastavená citlivost bude zobrazena prostřednictvím 4 zelených světelných kontrolkek. Pomocí tlačítek P3(-) a P4(+) je možné nastavit požadovanou citlivost. Zatlačením tlačítka P5 dojde k uložení citlivosti do paměti a k návratu do ručního režimu.

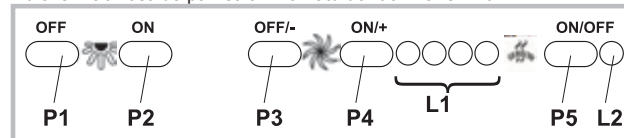

**Tlačítko A:** vypínač na rozsvícení světla.

**Tlačítko B:** Spínač ON/OFF spouštění motoru na rychlost I.

**Tlačítko C:** spínač rychlosti II.

**Tlačítko D:** spínač rychlosti III.

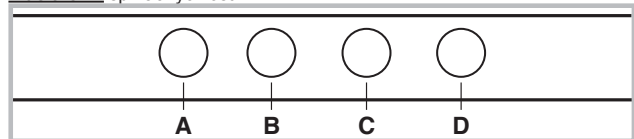

### Při KAZY

**Tlačítko A:** zapnutí osvětlení;

- poloha 0: světlo vypnuto;

- poloha 1: světlo zapnuto.

**Tlačítko B:** přepínač motoru;

- poloha 0: motor je vypnutý;

- polohy 1-2-3: první, druhá, třetí rychlost.

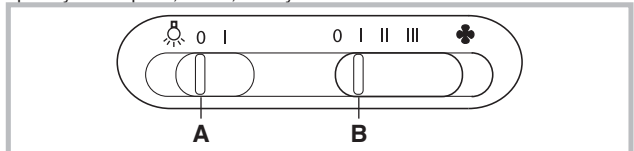

### Při KAZY

**Tlačítko A** = rozsvěcuje a zhasí světla.

**Tlačítko B** = zapíná/vypíná ČASOVÝ SPÍNAČ: jedním zatlačením se spouští časový spínač a motor se proto po 5 minutách zastaví (zároveň na displeji bliká číslo navolené rychlosti); pokud dojde k provedení změny rychlosti motoru, časový spínač zůstane zapnutý.

**Displej C** =

- zobrazuje navolenou rychlost motoru (od 1 do 4);

- pokud číslo bliká, označuje spuštěný časový spínač;

- když se střední segment rozsvítí a bliká, označuje poplachový stav filtrů.

**Tlačítko D** = spouští motor (při poslední použité rychlosti); dalším zatlačením tlačítka je možné navolit rychlost motoru v následnosti od 1 do

4; podržením tlačítka v zatlačené pozici na asi 2 sekundy dojde k zastavení motoru.

**Tlačítko R** = resetování tukových a uhlíkových filtrů; když se objeví poplachový stav filtrů (na displeji se rozsvítí střední segment), je třeba vyčistit tukové filtry (prošlo 30 provozních hodin); pokud střední segment bliká, je třeba vyčistit tukové filtry a vyměnit uhlíkový filtr (prošlo 120 provozních hodin). Pochopitelně, pokud vaše digestoř není vybavena filtračním systémem a nemá uhlíkový filtr, musíte pouze vyčistit tukové filtry ať již střední segment bliká, nebo zůstává rozsvícený. Poplachový stav filtrů se objeví při vypnutém motoru a bude viditelný po dobu přibližně 30". Chcete-li znovu spustit odpočet hodin, držte tlačítko zatlačené po dobu 2 sekund během zobrazení poplachového stavu.

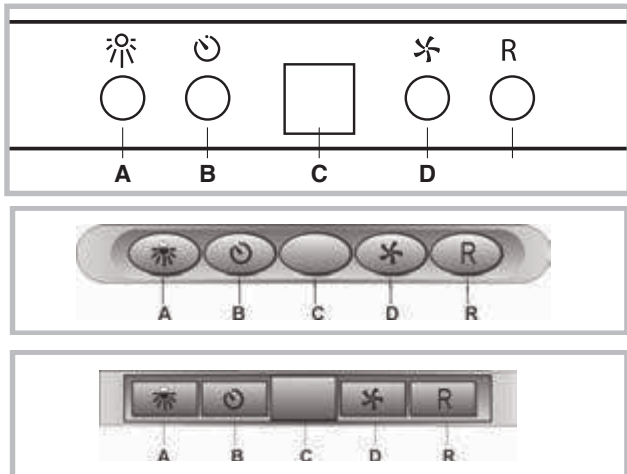

## Pří KAZy

### AUTOMATICKÉ FUNGOVÁNÍ S ČIDLEM

**Tlačítko A:** Rozsvítí/zhasne světla.

**Tlačítko B:** zapne / vypne funkci „automatického“ provozu. Po zapnutí této funkce se na displeji C objeví písmeno „A“ a rychlost motoru se automaticky zvýší nebo sníží v závislosti na množství výparů, pachů a plynu přítomného v kuchyni.

**Displej C:**

- označuje automatický provoz čidla (objeví se písmeno „A“);
- označuje rychlost motoru automaticky nastavenou čidlem;
- označuje poplachový stav filtrů, jestliže se střední segment rozsvítí nebo bliká.

**Tlačítko D:** snižuje se rychlost motoru / Resetování; rychlost motoru se snižuje až na nulovou hodnotu (zastavení), nicméně po uplynutí asi 1 minuty se digestoř znovu uvede do automatického provozu při rychlosti určené čidlem. Zatlačením tlačítka v průběhu zobrazení poplachového stavu filtrů obdržíte RESETOVÁNÍ a odpočet hodin proto začne od nuly.

**Tlačítko E:** zvyšuje rychlost motoru; nicméně po uplynutí asi 1 minuty se digestoř znovu uvede do automatického provozu při rychlosti určené čidlem.

**Změna nastavení citlivosti čidla:**

Je možné změnit nastavení citlivosti čidla prostřednictvím následujícího postupu:

- zastavte digestoř zatlačením tlačítka B.
- Zatlačte zároveň tlačítka D a E (na displeji se objeví stupnice citlivosti čidla).
- Zatlačením tlačítek D nebo E se zvyšuje nebo snižuje stupeň citlivosti čidla (1 : minimální citlivost / 9 maximální citlivost).
- v případě přerušení elektrického napájení začne čidlo znovu pracovat s hladinou citlivosti č. 5.

**Pozor: z důvodů možného poškození čidla nepoužívejte v blízkosti digestoře silikonové výrobky!**

### FUNGOVÁNÍ VE STYLU TRADIČNÍ DIGESTOŘ E

**Tlačítko A:** Rozsvítí/zhasne světla.

**Displej C:**

- označuje zvolenou rychlost motoru (od 1 do 4);
- označuje zapojení časového spínače, jestliže číslo bliká;
- označuje poplachový stav filtrů, jestliže se střední segment rozsvítí nebo začne blikat.

**Tlačítko D:** Snižuje se rychlost motoru / Zastavení / Resetování; snižuje rychlost motoru až na nulovou hodnotu (zastavení). Zatlačením tlačítka v průběhu zobrazení poplachového stavu filtrů obdržíte RESETOVÁNÍ a odpočet hodin proto začne od nuly.

**Tlačítko E:** spouští motor / zvyšuje rychlost motoru / ČASOVÝ SPÍNAČ.

Zatlačením tlačítka dojde ke spuštění motoru (s poslední nastavenou rychlostí); po opětovném zatlačení se zvýší rychlost motoru; jestliže tlačítko po několik sekund budete držet ve stlačené poloze, zapne se ČASOVÝ SPÍNAČ a to znamená, že po 5 minutách se motor vypne (zároveň bude na displeji blikat číslo označující nastavenou rychlost);dojde-li ke změně nastavení rychlosti motoru, časový spínač zůstane zapojený. Chcete-li vypnout časový spínač, zatlačte znovu tlačítko.

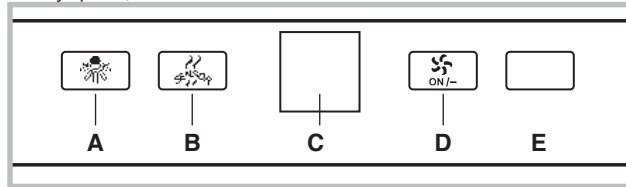

## NÁVOD K OBSLUZE

**NASTAVENÍ HODIN (je třeba provést, když je odsávač v režimu stand-by)**

- 1) stiskněte tlačítko 1 a nechte jej stisknuté, dokud číselný údaj označující hodinu nezačne blikat
- 2) stisknutím tlačítka 2 ( - ) nebo tlačítka 3 ( + ) číselný údaj označující hodinu změníte
- 3) po nastavení hodiny stiskněte tlačítko 1, začnou blikat číselné údaje označující minuty
- 4) stisknutím tlačítka 2 ( - ) nebo tlačítka 3 ( + ) číselný údaj označující minuty změníte
- 5) stiskněte tlačítko 1, čímž se vrátíte k normálnímu zobrazení, nastavení hodin bylo uloženo

**ROZSVÍCENÍ A ZHASNUTÍ SVĚTEL (vložit piktogram žárovky)**

Světla se vypínají/zapínají tlačítkem 2. Zapnutí světel je také signalizováno rozsvícením světelného kruhu kolem tlačítka 2 a také rozsvícením ikony „Lamp“ na světelném displeji.

**ZAPNUTÍ MOTORU ODSÁVAČE (vložit piktogram +)**

Stisknutím tlačítka 4 se zapne motor, který po dobu 2 vteřin funguje na 3. rychlost, poté se odsávač nastaví na poslední rychlost, na kterou byl spuštěn před posledním vypnutím.

Nebo:

Stisknutím tlačítka 3 se zapne motor, který po dobu 2 vteřin funguje na 3. rychlost a poté se nastaví na poslední rychlost, na kterou byl spuštěn před posledním vypnutím.

Zapnutí motoru odsávače je signalizováno rozsvícením světelných kruhů kolem tlačítka 3 a tlačítka 4 a také rozsvícením ikony „Speed“ na světelném displeji.

**ZMĚNA RYCHLOSTI MOTORU (vložit piktogram +)**

Stisknutím tlačítka 3 se cyklicky mění rychlost motoru, a to směrem nahoru – dojde k jeho zrychlení. Ikona pro rychlost motoru se točí úměrnou rychlostí jako je nastavená rychlost (pomaleji v případě první rychlosti, rychleji při druhé a ještě rychleji při třetí).

**AKTIVOVÁNÍ FUNKCE ČASOMĚŘIČE (vložit piktogram časoměřiče)**

Funkce časoměřiče spočívá ve spuštění odsávače na určitou nastavenou dobu; po uplynutí této doby se odsávač vypne.

při spuštění motoru:

stisknutím tlačítka 1 se aktivuje funkce časoměřiče. Je-li funkce časoměřiče aktivní, na displeji se objeví ikona „timer“, světelný kruh kolem tlačítka 1 začne blikat a na displeji se zobrazí nastavená délka se zpětným odpočítáváním. Časoměřič je automaticky nastaven na 5 minut, ale stisknutím tlačítka 2, nebo tlačítka 3 lze v této fázi nastavenou délku se zpětným odpočítáváním prodloužit/zkrátit.

Po nastavení časoměřiče lze odpočítávání spustit stisknutím tlačítka 1 (pokud do 10" nedejde ke stisknutí tlačítka 1, odpočítávání se spustí automaticky).

Přejete-li si odpočítávání přerušit a funkci časoměřiče deaktivovat, během zpětného odpočítávání stiskněte tlačítko 1.

Po uplynutí nastavené délky se zpětným odpočítáváním odsávač dvakrát zapípá a motor se vypne.

**Vypnutí ODSÁVAČE (vložit piktogram O/I)**

Stiskněte tlačítko 4

**POZNÁMKA:**

Pokud je odsávač v režimu stand-by (vypnutá světla, vypnutý motor vovaný displej), stisknutím jakéhokoliv tlačítka se zapne podsvětlení displeje, ale nedejde k aktivování žádných funkcí. Až po opětovném stisknutí tlačítek P2, P3, P4 lze aktivovat jejich příslušné funkce.

Pokud do 15 vteřin od prvního zapnutí nedojde ke stisknutí žádného tlačítka, displej se vypne a odsávač se vrátí do režimu stand-by.

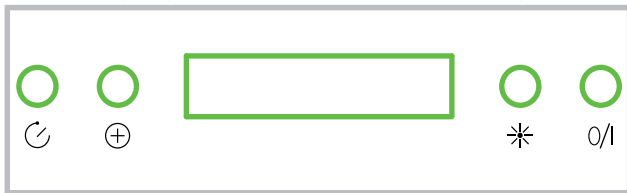

PU4: ZAP/VYP Motoru 3. rychlost  
 PU3: ZAP/VYP Motoru 2. rychlost  
 PU2: ZAP/VYP Motoru 1. rychlost  
 PU1: ZAP/VYP Světla  
 Funkce timer 5':

Stisknutím po dobu dvou sekund PU2, PU3 nebo PU4 při odpovídající rychlosti dojde k aktivaci funkce timer 5'. Příslušná kontrolka LED začne blikat a zobrazí tuto funkci. Po pěti minutách chodu se motor vypne. Pokud dojde ke změně rychlosti během aktivní funkce timer, funkce NON se deaktivuje. Pro deaktivaci funkce stiskněte po dobu dvou sekund blikající tlačítko.

**POZNÁMKA** – funkce Timer 5 je možné aktivovat pouze pro normální rychlosti (1., 2., 3.).

Alarm filtrů:

Po 30 provozních hodinách motoru je aktivován alarm tukových filtrů (všechny kontrolky led se rozsvítí). Alarm je aktivován při vypnutém motoru a zůstane viditelný po dobu 30 sekund. K deaktivaci alarmu stiskněte jedno ze dvou tlačítek po dobu 2 sek. během zobrazení alarmu. Po 120 provozních hodinách motoru je aktivován alarm uhlíkových filtrů (všechny kontrolky LED blikají). Alarm je aktivován při vypnutém motoru a zůstane viditelný po dobu 30 sekund. K deaktivaci alarmu stiskněte jedno ze dvou tlačítek po dobu 2 sek. během zobrazení alarmu.

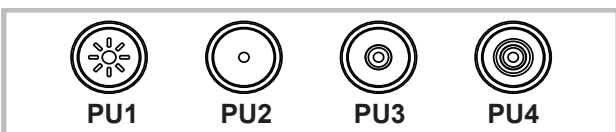

P1: „Funkce timer 5“

P2: Vynulování alarmu filtrů

P3: motor off / rychlost –

- dlouhým stiskem vypne motor a uloží do paměti aktuální rychlost

P4: motor on / rychlost +

P5: on/off světla L1 signalizační koruna:

- Motor zapnutý: L1 tyrkysová blikající. Frekvence blikání je úměrná rychlosti

- Funkce „timer 5“: L1 tyrkysová trvale svítí

- Alarm filtrů je aktivní: L1 červená trvale svítí (30h)

L2 červená blikající (120h) údržba

! Před čištěním nebo prováděním údržby odpojte od zdroje napětí.

Čištění digestoře

**KDY ČISTIT:** Čistit alespoň každé 2 měsíce, abyste zabránili riziku vzniku požáru. **VNĚJŠÍ ČISTĚNÍ:** Používejte navlhčený hadřík s vlažnou vodou a neutrální čisticí prostředek (pro lakované digestoře), na digestoře z oceli, mědi nebo mosazi používejte speciální přípravky.

**VNITŘNÍ ČISTĚNÍ:** Používejte hadřík (nebo štětec) namočený v denaturovaném lihu. **CO NEDĚLAT:** Nepoužívejte brusné materiály nebo materiály způsobující korozi (například kovové houbičky, příliš tvrdé kartáče, příliš agresivní čisticí prostředky atd.).

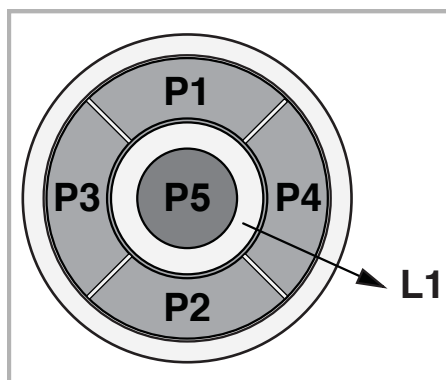

P1: krátké stisknutí zapnutí/vypnutí světel, zapnutí/vypnutí kontrolky LED P1

P2: Stisknutím za vypnutého motoru: motor se spustí na první rychlost.

Stisknutím za motoru spuštěného na 1<sup>A</sup>: dojde k vypnutí motoru. Stisknutím za motoru spuštěného na rychlost 1 z 1<sup>A</sup> uvede motor motoma 1<sup>A</sup>. Uvedení do dané rychlosti je signalizováno rozsvícením kontrolky LED.

P3: Stisknutím za vypnutého motoru: motor sespustí na 2<sup>A</sup> rychlost.

Stisknutím za motoru spuštěného na rychlost 1 z 2<sup>A</sup> uvede motor na 2<sup>A</sup>.

Uvedení do dané rychlosti je signalizováno rozsvícením kontrolky LED.

P4: Stisknutím za vypnutého motoru: motor se spustí na 3<sup>A</sup> rychlost.

Stisknutím za motoru spuštěného na rychlost 1 z 3<sup>A</sup> uvede motor na 3<sup>A</sup>.

Uvedení do dané rychlosti je signalizováno rozsvícením kontrolky LED.

P5: Stisknutím za vypnutého motoru: motor se spustí na 4<sup>A</sup> rychlost.

Stisknutím za motoru spuštěného na rychlost 1 z 4<sup>A</sup> uvede motor na 4<sup>A</sup>.

Uvedení do dané rychlosti je signalizováno rozsvícením kontrolky LED.

P6: Aktivuje/deaktivuje se funkce časoměřič: 5', což je signalizováno rozsvícením P6.

P7: Resetování filtrů: když došlo k aktivování alarmu filtrů (po 30 hod. nebo 120 hod.), dojde k resetování počítače hodin a vypnutí příslušné kontrolky LED. Pokud je za vypnutého motoru aktivována funkce časoměřič: 5', motor se spustí na 1<sup>A</sup>. Bzučák:

Při každém stisknutí tlačítka zabzučí. Zobrazení alarmu filtrů: Po uplynutí 30 hod. fungování motoru se po každém vypnutí motoru na 30" rozsvítí kontrolka LED P7 alarm protitukových filtrů. Po uplynutí 120 hod. fungování motoru po každém vypnutí motoru začne kontrolka LED P7 na 30" blikat alarm uhlíkových filtrů. Za účelem RESETOVÁNÍ alarmu je třeba během zobrazení alarmu stisknout P7.

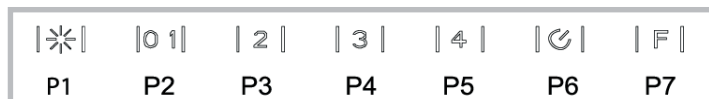

Tlačítko TC1 (Světla)

Zapínání / vypínání hlavního světla ON/OFF

Pokud je hlavní světlo zapnuté, BL1 mění barvu a zapíná se.

Po stlačení a přidržení zapíná / vypíná pomocná světla (volitelně).

Tlačítko TC2 (Motor – V1)

ON/OFF Motor – Zapíná první rychlost motoru

Tlačítko TC3 (Motor – V2)

Zapíná druhou rychlost motoru

Tlačítko TC4 (Motor – V3)

Zapíná třetí rychlost motoru

Tlačítko TC5 (Motor – V4)

Zapíná čtvrtou rychlost motoru

Doba maximální rychlosti byla nastavená na maximálně 5 minut, po jejím uplynutí bude automaticky nastavená třetí rychlost.

Když je motor zapnutý, světlo LED posledního zvoleného tlačítka (TC2-TC5) se zapíná s cílem signalizování, která hodnota byla nastavená.

Tlačítko TC6 (TIMER samovypínání po 5 min.)

Zapíná funkci TIMER při dříve nastavené rychlosti.

Jestliže motor NENÍ zapnutý, zapíná první rychlost motoru a zapíná funkci TIMER.

Když je funkce TIMER zapnutá, BL6 mění barvu a zapíná se.

ALARM filtry 30 HOD.

Po 30 hodinách činnosti, se zapíná alarm čištění tukového filtru.

Když je alarm filtrů zapnutý, je promítán po dobu 30 sekund pokaždé po vypnutí motoru.

BL6 zůstává zapnuté.

V této době existuje možnost resetování alarmu, když je alarm filtrů TC6.

ALARM filtry 120 HOD.

Po 120 hodinách činnosti, se zapíná alarm výměny filtrů s aktivním uhlím (volitelně).

Když je alarm filtrů zapnutý, je promítán po dobu 30 sekund pokaždé po vypnutí motoru.

BL6 začíná blikat.

V této době existuje možnost resetování alarmu, když je alarm filtrů TC6.

Limit pracovní doby

Jestliže bude kuchyňský odtah zapnutý (světla a/nebo motor), to po 10 hodinách v případě chybějících příkazů od uživatele bude automaticky - nastavený na režim OFF, a všechny funkce budou vypnuté.

Bzučák

Pokaždé, když bude vydaný pokyn pomocí klávesnice nebo dálkového ovládače (volitelně) bzučák vydá zvukový signál „beep“.



### Tlačítka TC1 + TC6 (Úprava barvy klávesnice)

Barevná kombinace dotykových tlačítek může být přizpůsobena vlastním potřebám prodlouženým a současným stisknutím tlačítek TC1 a TC6.

Při každé aktivaci funkce kombinace barev se barva tlačítka změní a lze zvolit jednu ze 6 barevných kombinací:

Pohotovostní režim AKTIVNÍ

MODRÁ ZELENÁ  
MODRÁ PURPurová  
ZELENÁ ČERVENÁ  
ZELENÁ ŽLUTÁ  
ČERVENÁ PURPurová  
ČERVENÁ ŽLUTÁ

### Omezení doby provozu

Pokud digestoř zapomenete vypnout (světla a / nebo motor), po 10 hodinách bez použití ovladačů uživatelem se automaticky přepne na režim OFF a veškeré funkce budou vypnuté.

### Bzučák

Při každém nastavení určité funkce prostřednictvím klávesnice nebo dálkového ovladače (volitelně vybavení) bzučák "pípne"

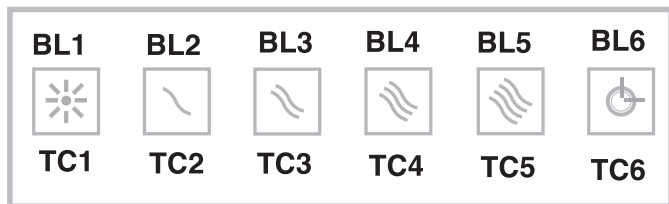
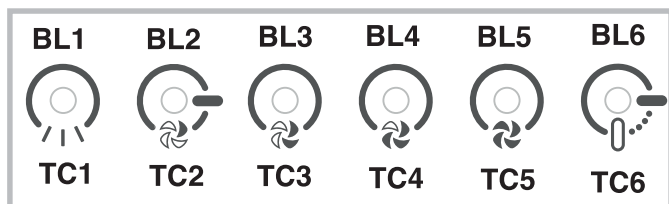

#### Tlačítka TC1 (Světla)

Zapíná / vypíná hlavní světlo ON/OFF

Když je hlavní světlo zapnuté, BL1 mění barvu a zapíná se.

Po stlačení a přidržení zapíná / vypíná pomocná světla (volitelně).

#### Tlačítka TC2 (Motor – V1)

ON/OFF Motor – Zapíná první rychlost motoru

#### Tlačítka TC3 (Motor – V2)

Zapíná druhou rychlost motoru

#### Tlačítka TC4 (Motor – V3)

Zapíná třetí rychlost motoru

#### Tlačítka TC5 (Motor – V4)

Zapíná čtvrtou rychlost motoru

Doba maximální rychlosti byla nastavená na maximálně 5 minut, po jejím uplynutí bude automaticky nastavená třetí rychlost. Když je motor zapnutý, světlo LED posledního zvoleného tlačítka (TC2-TC5) se zapíná s cílem signalizování, jaká hodnota byla nastavená.

#### Tlačítka TC6 (Auto ASC)

Zapíná/vypíná automatickou funkci ASC.

Tímto způsobem se rychlost motoru zvyšuje i snižuje na základě množství kouře a pachů vytvářených pod kuchyňským odtahem.

Když je funkce zapnutá, BL6 se zapíná (nepřetržitě světlo).

V průběhu každé změny rychlosti motoru, automatické anebo vynucené uživatelem, BL6 bliká několik sekund.

#### ALARM filtry 30 HOD.

Po 30 hodinách činnosti, se zapíná alarm čištění tukového filtru.

Když je alarm filtrů zapnutý, je promítáný po dobu 30 sekund pokaždé po vypnutí motoru.

BL6 zůstává zapnuté.

V této době existuje možnost resetování alarmu prostřednictvím stlačení a přidržení TC6.

#### ALARM filtry 120 HOD.

Po 120 hodinách, činnosti se zapíná alarm výměny filtrů s aktivním uhlím (volitelně).

Když je alarm filtrů zapnutý, je promítáný po dobu 30 sekund pokaždé po vypnutí motoru.

BL6 začíná blikat.

V této době existuje možnost resetování alarmu, když je alarm filtrů TC6.

Tlačítka TC5 + TC6 (Citlivost ASC)

Existuje možnost změny citlivosti čidla pachů ASC na 4 různých úrovních, v závislosti od vlastních potřeb. Pro provedení změny současně stlačte a přidržte tlačítka TC5 a TC6.

Motor musí být vypnutý, a automatické funkce NEMŮŽE být aktivní.

V případě, když je zapnutá funkce nastavení citlivosti:

všechny BL se vypínají (bez promítání), a poté se BL6 zapíná svítící NEPŘETRŽITÝM světlem.

Po uplynutí 1 sekundy světla LED BL2-BL5 ukazují hodnotu nastavené citlivosti, od BL2 pro nejnižší citlivost po BL5 ukazující citlivost nejvyšší.

Existuje možnost nastavení jiné hodnoty, použitím příslušných tlačítek TC2, TC3, TC4 anebo TC5.

Pro zapsání nové citlivosti stlačte tlačítka TC6 anebo počkejte na automatické vypnutí funkce.

Je možné zablokování klávesnice (z důvodu čištění) pomocí současného stlačení a přidržení tlačítek TC1 a TC6. Když je režim čištění zapnutý, tlačítka TC1 a TC6 zůstávají zapnutá. Pro výstup z režimu čištění, opětovně zapněte tlačítka TC1 a TC6, stlačující je současně (dlouhé stlačení) anebo počkejte 5 minut.

Limit pracovní doby

Jestliže bude kuchyňský odtah zapnutý (světla a/nebo motor), to po 10 hodinách v případě chybějících příkazů ze strany uživatele, bude automaticky nastavený na režim OFF, a všechny funkce budou vypnuté.

### Bzučák

Pokaždé, když bude vydán pokyn pomocí klávesnice anebo dálkového ovladače (volitelně) bzučák vydá zvukový signál „beep“.

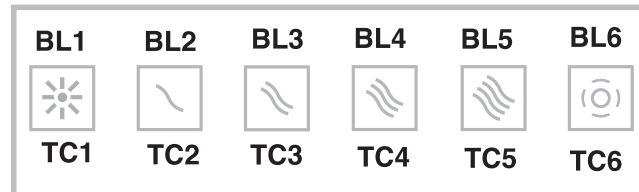
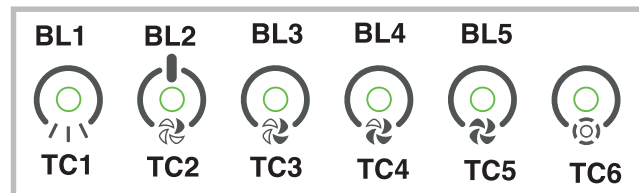

#### A) Zapíná a vypíná SVĚTLA

1) Startuje motor při první rychlosti (ikonka zůstává podsvícená). Zbývající ikonky týkající se rychlosti zůstávají vypnuté.

2) Startuje motor při druhé rychlosti (ikonka zůstává podsvícená). Zbývající ikonky týkající se rychlosti zůstávají vypnuté.

3) Startuje motor při třetí rychlosti (ikonka zůstává podsvícená). Zbývající ikonky týkající se rychlosti zůstávají vypnuté.

4) Startuje motor při čtvrté rychlosti (ikonka bliká). Zbývající ikonky týkající se rychlosti zůstávají vypnuté. Maximální rychlost byla nastavena na maximálně 5 minut, po uplynutí této doby se automaticky nastaví na třetí rychlost.

B) Startuje TIMER (ikonka zůstává podsvícená). Startující Timer (5 minut), motor se automaticky zastaví po 5 minutách.

C) ALARM FILTRŮ. Po 30 hodinách působení ikonka zůstává podsvícená, aby ukázala, že je nutné vyčistit tukový filtr.

Po 120 hodinách působení ikonka zůstává podsvícená, aby ukázala, že je nutné vyčistit tukový filtr a vyměnit uhelné filtry.

Pro RESETOVÁNÍ alarmu, stlačte ikonku, v čase kdy je podsvícená (anebo kdy bliká).

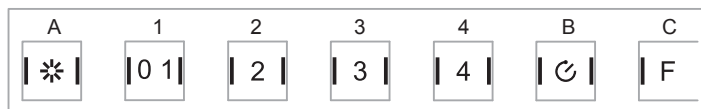

## ÚDRŽBA

! Před čištěním nebo prováděním údržby odpojte od zdroje napětí.

### Čištění digestoře

**KDY ČISTIT:** Čistit alespoň každé 2 měsíce, abyste zabránili riziku vzniku požáru.

**VNĚJŠÍ ČIŠTĚNÍ:** Používejte navlhčený hadřík s vlažnou vodou a neutrální čisticí prostředek (pro lakované digestoře), na digestoře z oceli, mědi nebo mosazi používejte speciální přípravky.

**VNITŘNÍ ČIŠTĚNÍ:** Používejte hadřík (nebo štětec) namočený v denaturovaném lihu.

**CO NEDĚLAT:** Nepoužívejte brusné materiály nebo materiály způsobující korozi (například kovové houbičky, příliš tvrdé kartáče, příliš agresivní čisticí prostředky atd.).

### Čištění tukových filtrů

**KDY ČISTIT:** Čistit alespoň každé 2 měsíce, abyste zabránili riziku vzniku požáru.

**JAK VYJMOUT FILTRY:** Stlačte zarážku v místě držadla směrem dozadu a vytáhněte filtr směrem dolů.

**JAK ČISTIT FILTRY:** Omýt ručně neutrálním čisticím prostředkem nebo v myčce. V případě mytí v myčce případné odbarvení v žádném případě neohrozí funkčnost filtrů.

### Výměna uhlíkového filtru (P)

(pouze pro filtrující digestoř)

**KDY VYMĚNIT:** Vyměnit alespoň každých 6 měsíců.

**JAK JEJ ODEJMOUT:** v případě použití přístroje ve filtrační variantě je nutné vyměnit uhlíkový filtr.

Odstraňte uhlíkový filtr otočným pohybem ve směru hodinových ručiček.

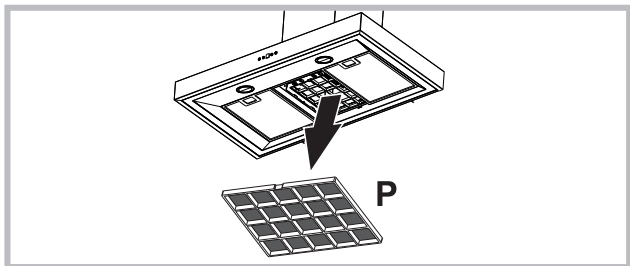

### Výměna žárovek.

- K výměně halogenových žárovek otevřete kryt zatlačenímna příslušné štěrbině. Vyměňte žárovky za žárovky stejného typu.

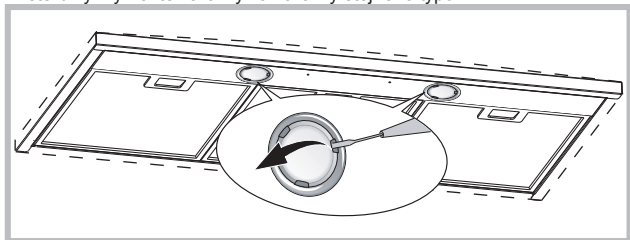

Vyměňte žárovky za žárovky stejného typu.

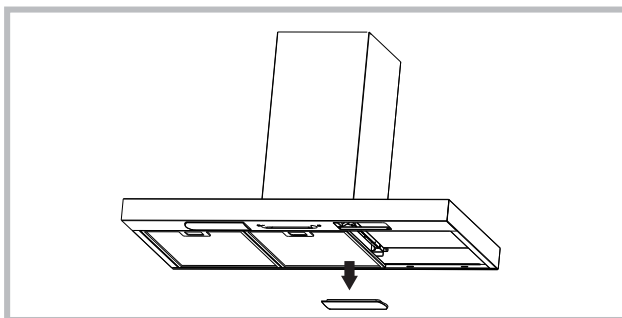

Jestliže je světlo LED poškozené, musí být vyměněné výrobcem, autorizovaným technickým servisem anebo osobou s podobnými kvalifikacemi, co umožní předejít ohrožení každého druhu.

### ABNORMÁLNÍ FUNKCE

Pokud by se zdálo, že něco nefunguje, pak před přivoláním servisní služby proveďte následující snadné kontroly:

- Pokud digestoř nefunguje:  
Ověřte, zda:
  - nedošlo k přerušení přívodu proudu,
  - byla vybrána rychlost.
- Pokud má digestoř nízký výkon:  
Ověřte, zda:
  - Vybraná rychlost motoru je dostačující pro množství unikajícího kouře a par.
  - Kuchyň je dostatečně větrána, aby umožnila přívod vzduchu.
  - Uhlíkový filtr není opotřebovaný (digestoř filtrující verze).
- Pokud se digestoř vypnula v průběhu normálního chodu:  
Ověřte, zda:
  - nedošlo k přerušení přívodu proudu.
  - nebyl aktivován vícepólový vypínač



Součástky, které nejsou dodávány s výrobkem.



Den här enheten är märkt enligt det europeiska direktivet 2002/96/EC om återvinning av elutrustning (Waste Electrical and Electronic Equipment, WEEE). Genom att lämna produkten till återvinning kan du förhindra potentiella skador för människor och miljö, som i annat fall kan uppstå genom felaktig hantering. Symbolen på produkten anger att produkten inte får behandlas som hushållsavfall. I stället bör den lämnas till ett uppsamlingsställe för återvinning av elektrisk och elektronisk utrustning. Följ de lokala förordningarna för avfallshantering. Du kan få mer detaljerad information om hantering och återvinning av produkten hos kommunen, på återvinningsanläggningen eller på produktens inköpsställe.

! Napravo sme v sklade s temi navodili namestili samo usposobljeno osebe.

Len pre odsavače vybavené elektronickým ovládaním:

4. (intenzívna) rýchlosť sa po 5 minútach fungovania automaticky zníži na 3. rýchlosť, aby došlo k optimalizácii spotreby energie

Ak je napájací kábel poškodený, je treba ho nechať vymeniť zo strany výrobcu alebo strediska technickej podpory, výmenu v každom prípade musí vykonať osoba s podobnou kvalifikáciou tak, aby nedošlo k akémukoľvek riziku.

Jestliže je svetlo LED poškodené, musí byť vymenené výrobcem, autorizovaným technickým servisom alebo osobou s podobnými kvalifikáciami, čo umožní predísť ohrození každého druhu.

Ak je napájací kábel poškodený, je treba ho nechať vymeniť zo strany výrobcu alebo strediska technickej podpory, výmenu v každom prípade musí vykonať osoba s podobnou kvalifikáciou tak, aby nedošlo k akémukoľvek riziku.



Pri vykonávaní inštalácie a údržby používajte rukavice.

## ODVOD VZDUCHU

(Pri verziiach s odvodom vzduchu)

- ! Pripravte otvor a rúrku na odvod vzduchu (priemer 150mm).
- ! Použite rúrku s minimálnou použiteľnou dĺžkou.
- ! Použite rúrku s čo najmenším počtom ohybov (maximálny uhol ohybu: 90°).
- ! Vyhýbajte sa prudkým zmenám plochy odvodnej rúrky.
- ! Použite rúrku s čo najhladšími vnútorným povrchom.
- ! Materiál odvodnej rúrky musí spĺňať požiadavky platných noriem.
- ! Nezapájajte odsávač pár ku odvodom a kominám, ktoré odvádzajú dymy spaľovania (kotol, kozub, sporáky a pod.).
- ! Odvádzaný vzduch musí spĺňať podmienky predpisov príslušných zodpovedných orgánov.
- Okrem toho sa odvádzaný vzduch nesmie odvádzat' otvorom v múre, ak tento otvor nie je určený iba na tento účel.
- ! V miestnosti zabezpečte otvory na prívod vzduchu, aby sa predišlo tomu, že sa činnosťou odsávača pár vytvorí v miestnosti negatívny tlak (ktorý nesmie prekročiť 0,04 mbar); teda, ak sa odsávač pár používa súčasne so spotrebičmi, ktoré na svoju prevádzku využívajú iný ako elektrický zdroj energie (plynové sporáky, olejové piecky, sporák na uhlie a pod.), môže dôjsť k javu, kedy tepelný zdroj vysaje spaliny.

## S FILTROVANÍM ALEBO S ODVODOM VZDUCHU?

Odsávač pár môže byť vo verzii s odsávaním alebo s filtrovaním vzduchu. Hneď na začiatku sa rozhodnite o druhu inštalácie. Na zabezpečenie čo najvyššej účinnosti odporúčame nainštalovať odsávač pár vo verzii s odsávaním vzduchu (ak je to možné).



### Verzia s odsávaním vzduchu

Odsávač pár čistí vzduch a odvádza ho von cez odvodnú rúrku (priemer 150 mm).



### Verzia s filtrovaním vzduchu

Odsávač pár čistí vzduch a čistý ho opäť vhaňa do miestnosti. Pri tejto verzii je nevyhnutné zabezpečiť: 1 deflektor vzduchu, 1 redukčnú prírubu, 1 uhlíkový filter. Horná rúrka musí byť vybavená otvormi na odvod vzduchu nachádzajúcimi sa v hornej časti.

## OVLÁDAČE

- A) Vypína SVETLÁ.
- B) Zapína SVETLÁ.
- C) Znižuje rýchlosť motora až po dosiahnutie minimálnej rýchlosti. Ak je stlačené viac ako 2", vypne motor.
- D) Spustí motor (pričom zaradí naposledy použitú rýchlosť) a bude zvyšovať rýchlosť až po dosiahnutie tej maximálnej.
- E) RESET POPLACH FILTROV / ČASOVAČ: pri stlačení tlačidla počas zobrazovania poruchy filtrov (pri zhasnutom motore) vynuluje počítadlo hodín. Stlačením tlačidla počas činnosti motora sa aktivizuje ČASOVAČ a z tohto dôvodu sa po 5 minútach digestor automaticky vypne.
- L1) 4 ZELENÉ led diódy označujú okamžitú rýchlosť.
- L2) V prípade, že je LED DIÓDA červená (pri vypnutom motore) oznamuje PORUCHU FILTROV. V prípade, že LED DIÓDA svieti na zeleno (bliká), znamená to, že bol pomocou tlačidla E spustený ČASOVAČ.

## PORUCHA FILTROV:

Po 30h činnosti led dióda L2 zmení svoju farbu na červenú: oznamuje, že je potrebné vyčistiť filtre zachytávajúce tuky.

Po 120h činnosti led dióda L2 zmení svoju farbu na červenú a bliká: oznamuje, že musia byť vyčistené filtre zachytávajúce tuky a vymenené uhlíkové filtre.

Po vyčistení filtrov zachytávajúcích tuky (a/alebo výmene uhlíkových filtrov), sa prostredníctvom stlačenia tlačidla E počas zobrazenia poruchy filtrov opätovne spustí počítadlo hodín (RESET).

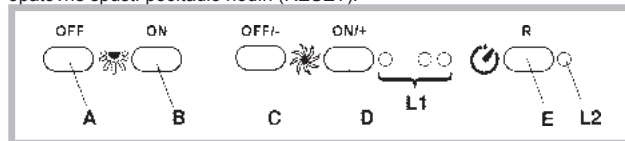

## OVLÁDAČE

- P1) VYP Osvetlenia: Stlačením sa vypne osvetlenie.
- P2) ZAP Osvetlenia: Stlačením sa zapne osvetlenie.
- P3) VYP/- Motor: Znižuje rýchlosť, až kým sa nedosiahne minimálna rýchlosť. Ak je stlačené viac ako 2", vypne motor. Ak je stlačený 2", keď je aktívny RESET FILTROV, vynuluje počítadlo HODINY.
- P4) ZAP/+ Motor: Zapne motor a zvyšuje rýchlosť motora, až kým sa nedosiahne maximálna rýchlosť
- P5) ZAP/VYP: Aktivuje a vypína Senzor (AUTOMATICKÝ alebo MANUÁLNY režim). V automatickom režime svetelná kontrolka Led L2 svieti a L1 indikuje pracovnú rýchlosť. V manuálnom režime je svetelná kontrolka Led L2 vypnutá

- L1) 4 Led: sú 4 ZELENÉ svetelné kontrolky. Indikujú nastavenú rýchlosť
- L2) Led: ZELENÁ indikuje AUTOMATICKÝ režim. VYPNUTÁ indikuje MANUÁLNY režim. ČERVENÁ indikuje Reset filtrov

RESET FILTROV: zobrazí sa pri Vypnutom motore po dobu 30":

Po 30h kontrolka L2 ostane svietiť neprerušovane ČERVENOU farbou.

Po 120h činnosti led L2 zmení svoju farbu na ČERVENÚ a bliká.

Zruší sa prostredníctvom P3

CITLIVOSŤ: V manuálnom režime sa súčasným stlačením P5 a P4 aktivuje režim citlivosti. Nastavená citlivosť sa zobrazí prostredníctvom 4 zelených svetelných kontroliek led. Prostredníctvom tlačidiel P3(-) a P4(+) sa nastaví želaná citlivosť. Stlačením P5 sa citlivosť uloží do pamäte a spotrebič sa vráti k manuálnemu režimu.

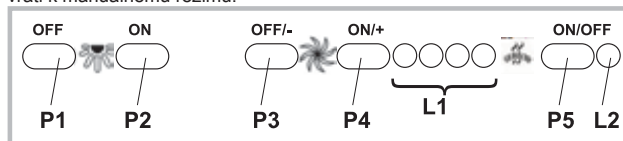

## OVLÁDAČE

- Tlačidlo A: vypínač svetla.
- Tlačidlo B: vypínač ON/OFF motora pri rýchlosti 1.
- Tlačidlo C: vypínač rýchlosť 2.
- Tlačidlo D: vypínač rýchlosť 3.

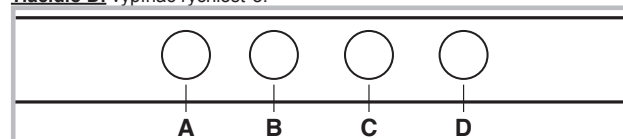

## OVLÁDAČE

- Tlačidlo A: vypínač svetla;
  - poloha 0: svetlo zhasnuté;
  - poloha 1: svetlo zapnuté.
- Tlačidlo B: vypínač motora;
  - poloha 0: motor vypnutý;
  - poloha 1-2-3: motor zapnutý na rýchlosti 1, 2, 3.

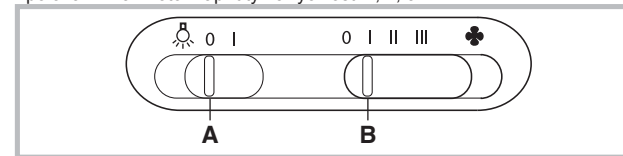

## OVLÁDAČE

- Tlačidlo A = zapne/vypne osvetlenie.
- Tlačidlo B = aktivuje/vypne ČASOMER: ak stlačíte tlačidlo 1-krát, aktivuje sa timer, potom sa po 5 minútach motor zastaví (súčasne bude na displeji blikat' číslo zvolenej rýchlosti); timer ostane aktívny, ak nezmeníte rýchlosť motora.
- Displej C =
  - indikuje nastavenú rýchlosť motora (od 1 po 4);
  - keď číslica bliká, indikuje aktivovanie časomeru;
  - pri zapnutí alebo blikaní stredného segmentu indikuje alarm filtrov.
- Tlačidlo D = aktivuje motor (posledná použitá rýchlosť); ďalším stlačením tlačidla sa postupne zvolia rýchlosti od 1 po 4; podržaním tlačidla približne 2 sekundy sa motor zastaví.

**Tlačidlo R** = reset filtrov na zachytávanie tuku a uhlíkových filtrov; po zobrazení alarmu filtrov (teda na displeji sa rozsvieti stredný segment), bude treba vyčistiť filtre na zachytávanie tukov (ubehlo 30 hodín činnosti); ak naopak stredný segment bliká, bude treba vyčistiť filtre na zachytávanie tuku a vymeniť uhlíkové filtre (ubehlo 120 hodín činnosti). Samozrejme, ak odsávač pár nie je zapojený vo verzii s filtrovaním vzduchu, a teda nie je vybavený uhlíkovými filtrami, bude stačiť vyčistiť filtre na zachytávanie tuku, keď sa stredný segment rozsvieti alebo keď bliká. Alarm filtrov sa zobrazí pri vypnutom motore a ostane viditeľný približne 30". Aby sa znovu začalo počítanie hodín, podržte tlačidlo stlačené približne 2 sekundy počas zobrazovania alarmu.

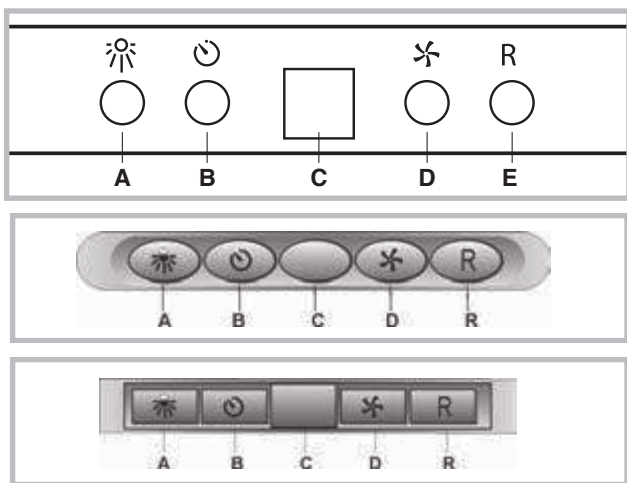

## OVLÁDAČE

### AUTOMATICKÁ ČINNOSŤ SO SNÍMAČOM:

**Tlačidlo A:** zapína/vypína svetlá.

**Tlačidlo B:** aktivuje / vypína funkciu "Automatická činnosť". Pri aktivácii tejto funkcie sa na displeji C zobrazí "A" a rýchlosť motora sa zvýši alebo zníži automaticky v závislosti od množstva dymu, pachov a plynov v kuchyni.

**Displej C:**

- indikuje automatickú činnosť snímača (zobrazí sa písmeno "A");
- indikuje rýchlosť motora, ktorú automaticky volí snímač;
- indikuje alarm filtrov, viditeľný prostredníctvom rozsvieteného alebo blikajúceho centrálného segmentu.

**Tlačidlo D:** znižuje rýchlosť motora / Reset; znižuje rýchlosť motora až po nulu (zastavenie), napriek tomu, po približne 1 minúte sa odsávač pár znovu zapne automaticky s rýchlosťou určenou snímačom. Stlačením tlačidla počas zobrazovania alarmu filtrov sa nastavenie ZRESETUJE, čím sa vynuluje počítadlo hodín.

**Tlačidlo E:** zvyšuje rýchlosť motora, napriek tomu, po približne 1 minúte sa odsávač pár znovu zapne automaticky s rýchlosťou určenou snímačom.

**Modifikácia citlivosti snímača:** citlivosť snímača sa dá modifikovať nasledujúcim postupom:

- zastavte odsávač pár stlačením tlačidla B.
- Súčasne stlačte tlačidlá D a E (na displeji sa zobrazí ukazovateľ citlivosti snímača). - Stlačením tlačidiel D alebo E, zvýšte alebo znížte ukazovateľ citlivosti snímača (1: minimálna citlivosť / 9: maximálna citlivosť).
- po prerušení elektrického napájania sa snímač znovu nastaví na citlivosť 5.

**Pozor: aby sa predišlo poškodeniu senzora, nepoužívať v blízkosti digestora silikónové výrobky!**

### ČINNOSŤ AKO TRADIČNÝ ODSÁVAČ PÁR:

**Tlačidlo A:** zapína/vypína svetlá.

**Displej C:**

- indikuje zvolenú rýchlosť motora (od 1 po 4);
- keď číslica bliká, znamená to, že je aktívna funkcia Timer;
- indikuje alarm filtrov prostredníctvom rozsvietenia alebo blikania stredného segmentu.

**Tlačidlo D:** znižuje rýchlosť motora / Zastavenie / Reset; znižuje rýchlosť motora až po nulu (zastavenie). Stlačením tlačidla počas zobrazovania alarmu filtrov sa nastavenie ZRESETUJE, čím sa vynuluje počítadlo hodín. Tlačidlo E: aktivuje motore / zvyšuje rýchlosť motora / TIMER. Stlačením tlačidla sa aktivuje motor (pri posledne zvolenej rýchlosti); opätovným stlačením sa ešte viac zvýši rýchlosť motora; podržaním stlačeného tlačidla na niekoľko sekúnd sa aktivuje TIMER, potom sa po 5 minútach motor zastaví (súčasne bude na displeji blikáť číslica zvolenej rýchlosti); timer

ostane aktívny pri zmene rýchlosti motora. Aby ste Timer zrušili, stlačte tlačidlo ešte raz.

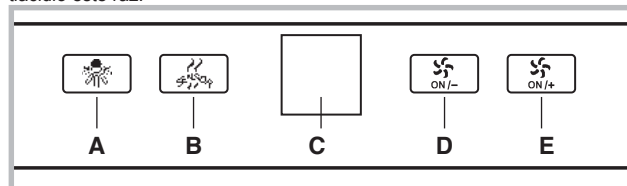

## NÁVOD NA OBSLUHU

### NASTAVENIE HODÍN (je treba vykonať, keď je odsávač v režime stand-by)

- 1) stlačte tlačidlo 1 a nechajte ho stlačené, kým číselný údaj označujúci hodinu nezačne blikáť
- 2) stlačením tlačidla 2 (-) alebo tlačidla 3 (+) číselný údaj označujúci hodinu zmeňte
- 3) po nastavení hodiny stlačte tlačidlo 1, začnú blikáť číselné údaje označujúce minúty
- 4) stlačením tlačidla 2 (-) alebo tlačidla 3 (+) číselný údaj označujúci minúty zmeňte
- 5) stlačte tlačidlo 1, čím sa navráťte k normálnemu zobrazeniu, nastavenie hodín bolo uložené

### ROZSVIETENIE A ZHASNUTIE SVETIEL (vložiť piktogram žiarovky)

Svetlá sa vypínajú/zapínajú tlačidlom 2. Zapnutie svetiel je signalizované aj rozsvietením svetelného kruhu okolo tlačidla 2 a rozsvietením ikony "Lamp" na svetelnom displeji.

### ZAPNUTIE MOTORA ODSÁVAČA (vložiť piktogram +)

Stlačením tlačidla 4 sa zapne motor, ktorý po dobu 2 sekúnd funguje na 3. rýchlosť, potom sa odsávač nastaví na poslednú rýchlosť, na ktorú bol spustený pred posledným vypnutím.

Alebo:

Stlačením tlačidla 3 sa zapne motor, ktorý po dobu 2 sekúnd funguje na 3. rýchlosť, potom sa nastaví na poslednú rýchlosť, na ktorú bol spustený pred posledným vypnutím.

Zapnutie motora odsávača je signalizované rozsvietením svetelných kruhov okolo tlačidla 3 a tlačidla 4 a tiež rozsvietením ikony „Speed“ na svetelnom displeji.

### ZMENA RÝCHLOSTI MOTORA (vložiť piktogram +)

Stlačením tlačidla 3 sa cyklicky mení rýchlosť motora, a to smerom hore – dôjde k jeho zrýchleniu. Ikona pre rýchlosť motora sa točí úmernou rýchlosťou ako je nastavená rýchlosť (pomalšie v prípade prvej rýchlosti, rýchlejšie pri druhej a ešte rýchlejšie pri tretej).

### AKTIVOVANIE FUNKCIE ČASOMERAČA (vložiť piktogram časomerača)

Funkcia časomerača spočíva v spustení odsávača na určitú nastavenú dobu; po uplynutí tejto doby sa odsávač vypne.

pri spustení motora:

Stlačením tlačidla 1 sa aktivuje funkcia časomerača. Ak je funkcia časomerača aktívna, na displeji sa objaví ikona „timer“, svetelný kruh okolo tlačidla 1 začne blikáť a na displeji sa zobrazí nastavená dĺžka so spätným odotávaním. Časomerač sa automaticky nastaví na 5 minút, ale stlačením tlačidla 2, alebo tlačidla 3 možno v tejto fáze nastavenú dĺžku so spätným odotávaním predĺžiť/skrátiť.

Po nastavení časomerača možno odotávanie spustiť stlačením tlačidla 1 (ak do 10" nedôjde k stlačeniu tlačidla 1, odotávanie sa spustí automaticky).

Ak si želáte odotávanie prerušiť a funkciu časomerača deaktivovať, počas spätného odotávania stlačte tlačidlo 1.

Po uplynutí nastavenej dĺžky so spätným odotávaním odsávač dvakrát zapípa a motor sa vypne.

### VypNUTIE ODSÁVAČA (vložiť piktogram O/I)

Stlačte tlačidlo 4

#### POZNÁMKA:

Ak je odsávač v režime stand-by (vypnuté svetlá, vypnutý motor, deaktivovaný displej), stlačením akéhokoľvek tlačidla sa zapne podsvietenie displeja, ale nedôjde k aktivovaniu žiadnych funkcií. Až po opätovnom stlačení tlačidiel P2, P3, P4 možno aktivovať ich príslušné funkcie.

Ak do 15 sekúnd od prvého zapnutia nedôjde k stlačeniu žiadneho tlačidla, displej sa vypne a odsávač sa vráti do režimu stand-by.

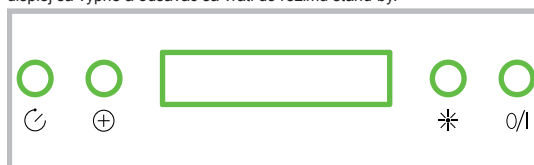



PU4: ZAP/VYP Motora pri 3. rýchlosti  
 PU3: ZAP/VYP Motora pri 2. rýchlosti  
 PU2: ZAP/VYP Motora pri 1. rýchlosti  
 PU1: ZAP/VYP Osvetlenia

Funkcia časomera 5':

Stlačením tlačidla PU2, PU3 alebo PU4 na dve sekundy pri príslušnej rýchlosti sa aktivuje funkcia časomer 5'. Príslušná svetelná kontrolka začne blikať, čo signalizuje aktivovanie uvedenej funkcie. Po piatich minútach činnosti sa motor vypne. Ak počas činnosti časomera zmeníte nastavenú rýchlosť, funkcia sa NEVYPNE. Aby ste funkciu zrušili, stlačte blikajúce tlačidlo na dve sekundy. POZNÁMKA – funkcia Časomer 5' sa dá zapnúť iba pri normálnych rýchlostiach (1., 2., 3.)

Alarm filtrov:

Po 30 hodinách činnosti motora sa aktivuje alarm filtrov na zachytávanie tukov (rozsvietia sa všetky kontrolky). Alarm sa aktivuje pri vypnutí motora a ostane viditeľný po dobu 30". Aby ste alarm vyppli, stlačte jedno z tlačidiel na 2", kým sa zobrazuje alarm. Po 120 hodinách činnosti motora sa aktivuje alarm uhlíkových filtrov (všetky kontrolky blikajú). Alarm sa aktivuje pri vypnutí motora a ostane viditeľný po dobu 30". Aby ste alarm vyppli, stlačte jedno z tlačidiel na 2", kým sa zobrazuje alarm.

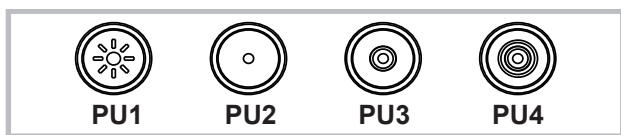

P1: "timer 5"

P2: reset alarmu filtrov

P3: motor vypnutý / rýchlosť -  
 -dlhým stlačením vypne motor a uloží aktuálnu rýchlosť

P4: motor zapnutý / rýchlosť +

P5: zapnuté/vypnuté svetlá

L1 kruh signalizácie:

- Zapnutý motor: L1 tyrkysová blikajúca. Frekvencia blikania je rovnaká ako rýchlosť

- Funkcia "timer 5": L1 tyrkysová fixná

- Aktívny alarm filtrov: L1 červená fixná (30h) L2 červená blikajúca (120h)

ÚDRŽBA ! Pred čistením alebo vykonávaním údržby odpojte spotrebič od elektrického napájania. Čistenie odsávača pár KEDY ČISTIŤ: aby sa predišlo riziku požiaru, čistite odsávač aspoň každé 2 mesiace. ČISTENIE POVRCHU: používajte utierku navlhčenú vo vlhkej vode s neutrálnym čistiacim prostriedkom (pre lakované odsávače pár); používajte špecifické prípravky na antikorové, medené alebo mosadzné odsávače pár. ČISTENIE VNÚTRA: používajte utierku (alebo štetec) namočenú v denaturovanom liehu. ČO NESMIETE ROBIŤ: nepoužívajte abrazívne alebo korozívne prostriedky a prípravky (napríklad kovové drôtenky, veľmi tvrdé kefy, veľmi agresívne čistiace prípravky a pod.)

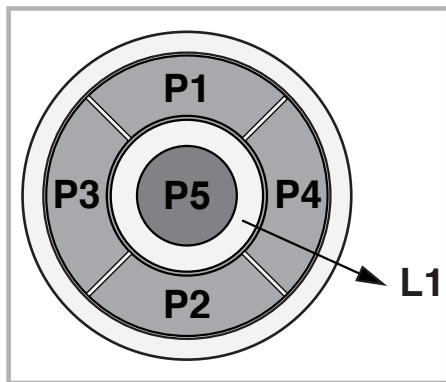

P1: krátke stlačenie ☑ zapnutie/vypnutie svetiel, zapnutie/vypnutie kontrolky LED P1

P2: Stlačením pri vypnutom motore: motor sa spustí na prvú rýchlosť. Stlačením pri motore spustenom na 1<sup>a</sup>: dôjde k vypnutiu motora. Stlačením pri motore spustenom na rýchlosť 1 z 1<sup>a</sup> uvedie motor na 1<sup>a</sup>. Uvedenie do danej rýchlosti je signalizované rozsvietením kontrolky LED.

P3: Stlačením pri vypnutom motore: motor sa spustí na 2<sup>a</sup> rýchlosť.

Stlačením pri motore spustenom na rýchlosť 1 z 2<sup>a</sup> uvedie

motor na 2<sup>a</sup>. Uvedenie do danej rýchlosti je signalizované rozsvietením kontrolky LED.

P4: Stlačením pri vypnutom motore: motor sa spustí na 3<sup>a</sup> rýchlosť.

Stlačením pri motore spustenom na rýchlosť 1 z 3<sup>a</sup> uvedie motor na 3<sup>a</sup>. Uvedenie do danej rýchlosti je signalizované rozsvietením kontrolky LED.

P5: Stlačením pri vypnutom motore: motor sa spustí na 4<sup>a</sup> rýchlosť.

Stlačením pri motore spustenom na rýchlosť 1 z 4<sup>a</sup> uvedie motor na 4<sup>a</sup>. Uvedenie do danej rýchlosti je signalizované rozsvietením kontrolky LED.

P6: Aktivuje/deaktivuje sa funkcia časomera: 5', čo je signalizované rozsvietením P6.

P7: Resetovanie filtrov: keď došlo k aktivovaniu alarmu filtrov (po 30 hod. alebo 120 hod.), dôjde k resetovaniu počítadla hodín a vypnutiu príslušnej kontrolky LED.

Ak sa pri vypnutom motore aktivuje funkcia časomera: 5', motor sa spustí na 1<sup>a</sup>.

Buzzer:

Pri každom stlačení tlačidla zabzučí.

Zobrazenie alarmu filtrov:

Po uplynutí 30 hod. fungovania motora sa po každom vypnutí motora na 30" rozsvieti kontrolka LED P7 ☑ alarm protitukových filtrov.

Po uplynutí 120 hod. fungovania motora po každom vypnutí motora začne kontrolka LED na 30" blikať ☑ alarm uhlíkových filtrov.

Za účelom RESETOVANIA alarmu je treba počas zobrazenia alarmu stlačiť P7.

Per fare il RESET dell'allarme si deve premere P7 durante la visualizzazione dell'allarme.



Tlačidlo TC1 (Svetlá)

Zapínanie / vypínanie hlavného svetla ON/OFF

Pokiaľ je hlavné svetlo zapnuté, BL1 mení farbu a zapína sa.

Po stlačení a pridržaní zapína / vypína pomocné svetlá (voliteľne).

Tlačidlo TC2 (Motor – V1)

ON/OFF Motor – Zapína prvú rýchlosť motora

Tlačidlo TC3 (Motor – V2) Zapína druhú rýchlosť motora

Tlačidlo TC4 (Motor – V3)

Zapína tretiu rýchlosť motora

Tlačidlo TC5 (Motor – V4)

Zapína štvrtú rýchlosť motora

Doba maximálnej rýchlosti bola nastavená na maximálne 5 minút, po jej uplynutí bude automaticky nastavená tretia rýchlosť. Keď je motor zapnutý, svetlo LED posledného zvoleného tlačidla (TC2-TC5) sa zapína s cieľom signalizovania, ktorá hodnota bola nastavená.

Tlačidlo TC6 (TIMER samovypínania po 5 min.)

Zapína funkciu TIMER pri skôr nastavenej rýchlosti.

Ak motor NIE JE zapnutý, zapína prvú rýchlosť motora a zapína funkciu TIMER.

Keď je funkcia TIMER zapnutá, BL6 mení farbu a zapína sa.

ALARM filtre 30 HOD.

Po 30 hodinách činnosti, sa zapína alarm čistenia tukového filtra.

Keď je alarm filtrov zapnutý, je premietaný po dobu 30 sekúnd po každom vypnutí motora.

BL6 ostáva zapnuté.

V tejto dobe existuje možnosť resetovania alarmu, keď je alarm filtrov TC6.

ALARM filtre 120 HOD.

Po 120 hodinách činnosti, sa zapína alarm výmeny filtrov s aktívnym uhlím (voliteľne).

Keď je alarm filtrov zapnutý, je premietaný po dobu 30 sekúnd po každom vypnutí motora.

BL6 začína blikať.

V tejto dobe existuje možnosť resetovania alarmu, keď je alarm filtrov TC6.

Limit pracovnej doby

Ak bude odsávač pár zapnutý (svetlá a/alebo motor), to po 10 hodinách v prípade chýbajúcich príkazov od užívateľa bude automaticky nastavený na režim OFF, a všetky funkcie budú vypnuté.

Bzučiak

Vždy, keď bude vydaný pokyn pomocou klávesnice alebo diaľkového ovládača (voliteľne) bzučiak vydá zvukový signál „beep“.

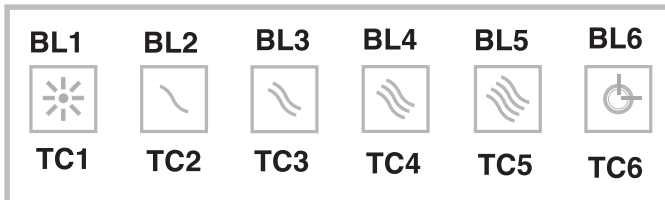
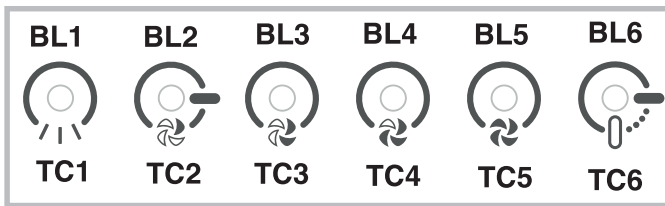

#### Tlačidlo TC1 (Svetlá)

Zapína / vypína hlavné svetlo ON/OFF

Keď je hlavné svetlo zapnuté, BL1 mení farbu a zapína sa.

Po stlačení a pridržaní zapína / vypína pomocné svetlá (voľiteľne).

Tlačidlo TC2 (Motor – V1)

ON/OFF Motor – Zapína prvú rýchlosť motora

Tlačidlo TC3 (Motor – V2)

Zapína druhú rýchlosť motora

Tlačidlo TC4 (Motor – V3)

Zapína tretiu rýchlosť motora

Tlačidlo TC5 (Motor – V4)

Zapína štvrtú rýchlosť motora

Doba maximálnej rýchlosti bola nastavená na maximálne 5 minút, po jej uplynutí bude automaticky nastavená tretia rýchlosť. Keď je motor zapnutý, svetlo LED posledného zvoleného tlačidla (TC2-TC5) sa zapína s cieľom signalizovania, aká hodnota bola nastavená.

Tlačidlo TC6 (Auto ASC)

Zapína/vypína automatickú funkciu ASC.

Týmto spôsobom sa rýchlosť motora zvyšuje a znižuje na základe množstva dymu a pachov vytváraných pod kuchynským odsávačom.

Keď je funkcia zapnutá, BL6 sa zapína (nepretržité svetlo).

V priebehu každej zmeny rýchlosti motora, automatické alebo vynútené užívateľom, BL6 bliká niekoľko sekúnd.

ALARM filtre 30 HOD.

Po 30 hodinách činnosti, sa zapína alarm čistenia tukového filtra.

Keď je alarm filtrov zapnutý, je premietaný po dobu 30 sekúnd po každom vypnutí motora.

BL6 ostáva zapnuté.

V tejto dobe existuje možnosť resetovania alarmu prostredníctvom stlačenia a pridržania TC6.

ALARM filtre 120 HOD.

Po 120 hodinách, činnosti sa zapína alarm výmeny filtrov s aktívnym uhlím (voľiteľne).

Keď je alarm filtrov zapnutý, je premietaný po dobu 30 sekúnd po každom vypnutí motora.

BL6 začína blikat.

V tejto dobe existuje možnosť resetovania alarmu, keď je alarm filtrov TC6.

Tlačidlo a TC5 + TC6 (Citlivosť ASC)

Existuje možnosť zmeny citlivosti senzora pachov ASC na 4 rôznych úrovniach, v závislosti od vlastných potrieb. Pre vykonanie zmeny súčasne stlačte a pridržite tlačidlá TC5 a TC6.

Motor musí byť vypnutý, a automatické funkcie NEMÔŽU byť aktívne.

V prípade, keď je zapnutá funkcia nastavenia citlivosti:

všetky BL sa vypínajú (bez premietania), a potom sa BL6 zapína svietiac NEPRETRŽITÝM svetlom.

Po uplynutí 1 sekundy svetlá LED BL2-BL5 ukazujú hodnotu nastavenej citlivosti, od BL2 pre najnižšiu citlivosť po BL5 ukazujúcu najvyššiu citlivosť.

Existuje možnosť nastavenia inej hodnoty, použitím príslušných tlačidiel TC2, TC3, TC4 alebo TC5.

Pre zapísanie novej citlivosti stlačte tlačidlo TC6 alebo počkajte na automatické vypnutie funkcie.

Je možné zablokovania klávesnice (z dôvodu čistenia) pomocou súčasného stlačenia a pridržania tlačidiel TC1 a TC6. Keď je režim čistenia zapnutý, tlačidlá TC1 a TC6 ostávajú zapnuté. Pre výstup z režimu čistenia, opätovne zapnite tlačidlá TC1 a TC6, stlačujúce je súčasne (dlhé stlačenie) alebo počkajte 5 minút.

Limit pracovnej doby

Ak bude odsávač pár zapnutý (svetlá a/alebo motor), to po 10 hodinách v prípade chýbajúcich príkazov zo strany užívateľa, bude automaticky nastavený na režim OFF, a všetky funkcie budú vypnuté.

Bzučiak Vždy, keď bude vydaný pokyn pomocou klávesnice alebo diaľkového ovládača (voľiteľne) bzučiak vydá zvukový signál „beep“.

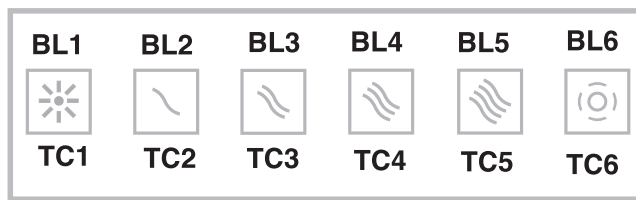
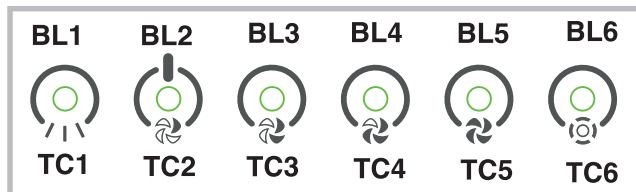

A) Zapína a vypína SVETLA

1) Štartuje motor pri prvej rýchlosti (ikonka ostáva podsvietená).

Ostávajúce ikonky týkajúce sa rýchlosti ostávajú vypnuté.

2) Štartuje motor pri druhej rýchlosti (ikonka ostáva podsvietená).

Ostávajúce ikonky týkajúce sa rýchlosti ostávajú vypnuté.

3) Štartuje motor pri tretej rýchlosti (ikonka ostáva podsvietená).

Ostávajúce ikonky týkajúce sa rýchlosti ostávajú vypnuté.

4) Štartuje motor pri štvrtjej rýchlosti (ikonka bliká). Ostávajúce

ikonky týkajúce sa rýchlosti ostávajú vypnuté. Maximálna rýchlosť bola

nastavená na maximálne 5 minút, po uplynutí tejto doby sa automaticky

nastaví na tretiu rýchlosť.

B) Štartuje TIMER (ikonka ostáva podsvietená). Štartujúci Timer (5

minút), motor sa automaticky zastaví po 5 minútach.

C) ALARM FILTROV. Po 30 hodinách pôsobenia ikonka ostáva

podsvietená, aby ukázala, že je nutné vyčistiť tukový filter.

Po 120 hodinách pôsobenia ikonka ostáva podsvietená, aby ukázala, že je

nutné vyčistiť tukový filter a vymeniť uholné filtre.

Pre RESETOVANIE alarmu, stlačte ikonku, v čase keď je podsvietená

(alebo keď bliká).

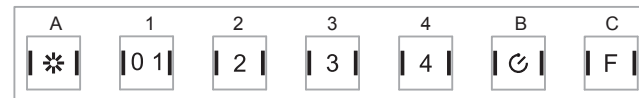

## ÚDRŽBA

! Pred čistením alebo vykonávaním údržby odpojte spotrebič od elektrického napájania.

### Čistenie odsávača pár

**KEDY ČISTIŤ:** aby sa predišlo riziku požiaru, čistite odsávač aspoň každé 2 mesiace.

**ČISTENIE POVRCHU:** používajte utierku navlhčenú vo vlažnej vode s neutrálnym čistiacim prostriedkom (pre lakované odsávače pár); používajte špecifické prípravky na antikorové, medené alebo mosadzné odsávače pár

**ČISTENIE VNÚTRA:** používajte utierku (alebo štetec) namočenú v denatu rovanom liehu.

**ČO NESMIETE ROBIŤ:** nepoužívajte abrazívne alebo korozívne prostriedky a prípravky (napríklad kovové drôtenky, veľmi tvrdé kefky, veľmi agresívne čistiace prípravky a pod.)

### Čistenie filtrov na zachytávanie tukov

**KEDY ČISTIŤ:** aby sa predišlo riziku požiaru, čistite odsávač aspoň každé 2 mesiace.

**AKO VYBRAŤ FILTRE:** treba zatlačiť dozadu úchytku nachádzajúcu sa vedľa rukoväte a potiahnuť filter smerom dolu.

**AKO ČISTIŤ FILTRE:** umyte ich neutrálnym čistiacim prostriedkom ručne alebo v umývačke riadu. V prípade umývania v umývačke riadu môže dôjsť k zmene farby filtrov, čo však v žiadnom prípade neovplyvní ich účinnosť.

### Výmena uhlíkového filtra (P)

(Iba v prípade odsávačov s filtrovaním vzduchu)

**KEDY VYMENIŤ:** vymieňať aspoň každých 6 mesiacov.

**AKO HO VYBRAŤ:** v prípade používania spotrebiča vo verzii s filtrovaním vzduchu bude nevyhnutné vymeniť uhlíkový filter.

Vyberte uhlíkový filter rotačným pohybom smerom otáčania hodinových ručičiek.

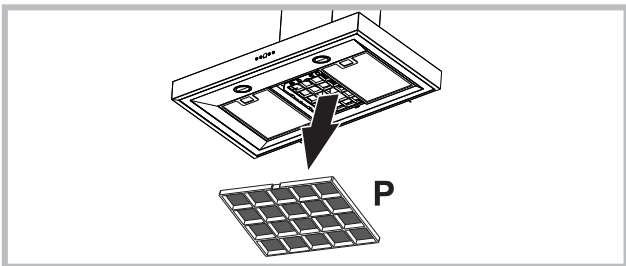

### Výmena žiaroviek

- Aby ste mohli vymeniť halogénové žiarovky, otvorte kryt vypáčením v mieste príslušných štrbín. Žiarovky vymeňte za nové rovnakého typu.

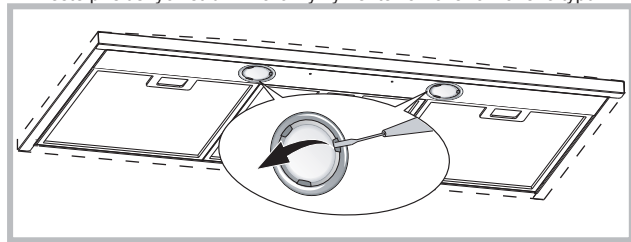

Žiarovky vymeňte za nové rovnakého typu.

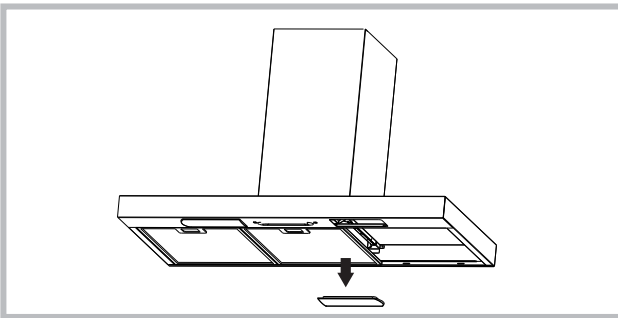

Ak je svetlo LED poškodené, musí byť vymenené výrobcom, autorizovaným technickým servisom alebo osobou s podobnými kvalifikáciami, čo umožní predísť ohrozeniu každého druhu.

### CHYBY PRI PREVÁDZKE

Ak sa vám zdá, že niečo nefunguje správne, predtým, ako zavoláte prevádzku Servisu, vykonajte nasledujúce jednoduché kontroly:

- Ak odsávač pár nefunguje:  
Skontrolujte, či:
  - nedošlo k prerušeniu dodávky elektriny.
  - bola nastavená nejaká rýchlosť.
- Ak je výkonnosť odsávača pár slabá:  
Skontrolujte, či:
  - Nastavená rýchlosť motora stačí na odsávanie uvoľneného množstva dymu a pár z prípravy jedál.
  - V kuchyni je dostatočné vetranie, ktoré zabezpečí dostatočný prívod vzduchu.
  - Nie je opotrebovaný uhlíkový filter (v prípade odsávača pár s filtrovaním vzduchu).
- Ak sa odsávač pár počas bežnej činnosti vypne:  
Skontrolujte, či:
  - nedošlo k prerušeniu dodávky elektriny.
  - nezasiahol dvojpolový bezpečnostný spínač.



Diely, ktoré sa nedodávajú spolu s výrobkom



Den här enheten är märkt enligt det europeiska direktivet 2002/96/EC om återvinning av elutrustning (Waste Electrical and Electronic Equipment, WEEE). Genom att lämna produkten till återvinning kan du förhindra potentiella skador för människor och miljö, som i annat fall kan uppstå genom felaktig hantering. Symbolen på produkten anger att produkten inte får behandlas som hushållsavfall. I stället bör den lämnas till ett uppsamlingsställe för återvinning av elektrisk och elektronisk utrustning. Följ de lokala förordningarna för avfallshantering. Du kan få mer detaljerad information om hantering och återvinning av produkten hos kommunen, på återvinningsanläggningen eller på produktens inköpsställe.

# Polski

! Montaż musi zostać wykonany zgodnie z niniejszymi instrukcjami i przez odpowiednio wykwalifikowany personel.

Uwaga: Jeżeli w czasie montażu okapu nie będą użyte wymagane w niniejszych instrukcjach śruby lub inne urządzenia mocujące, może to spowodować ryzyko spięcia elektrycznych.

Wygląd zewnętrzny okapu może się różnić od przedstawionego na rysunkach w niniejszej instrukcji, jednak zalecenia co do montażu, konserwacji i użytkowania pozostają bez zmian.

Wyłącznie dla okapów ze sterowaniem elektronicznym:

- Czwartą prędkość (intensywna) jest automatycznie obniżana do trzeciej prędkości po 5 sekundach funkcjonowania, w celu zoptymalizowania zużycia energii elektrycznej.
- Jeżeli okap pozostanie włączony (światła i/lub silnik), to po 10 godzinach w przypadku braku poleceń ze strony użytkownika, zostanie automatycznie ustawiony w trybie OFF, a wszystkie funkcje zostaną wyłączone.
- Za każdym razem, gdy zostaje wydane polecenie za pomocą klawiatury lub pilota (opcjonalnie), brzęczyk wydaje sygnał dźwiękowy „beep”.
- Jeżeli w czasie pracy okapu nastąpi przerwa w zasilaniu elektrycznym, okap samoczynnie się wyłącza, a jego przycisk przechodzi w położenie OFF. Należy zatem ponownie uruchomić silnik w sposób ręczny.

Jeżeli przewód zasilający ulegnie uszkodzeniu to, aby uniknąć wszelkiego ryzyka, powinien on zostać wymieniony na nowy przez producenta lub jego serwis pomocy technicznej lub też przez osobę o odpowiednich kwalifikacjach.

- Jeżeli okap pozostanie włączony (światła i/lub silnik), to po 10 godzinach w przypadku braku poleceń ze strony użytkownika, zostanie automatycznie ustawiony w trybie OFF, a wszystkie funkcje zostaną wyłączone.
- Za każdym razem, gdy zostaje wydane polecenie za pomocą klawiatury lub pilota (opcjonalnie), brzęczyk wydaje sygnał dźwiękowy „beep”.
- Jeżeli w czasie pracy okapu nastąpi przerwa w zasilaniu elektrycznym, okap samoczynnie się wyłącza, a jego przycisk przechodzi w położenie OFF. Należy zatem ponownie uruchomić silnik w sposób ręczny.

Jeśli kabel zasilający jest uszkodzony, musi on zostać wymieniony przez producenta lub przez jego serwis techniczny lub przez inną osobę posiadającą odpowiednie kwalifikacje, w celu uniknięcia wszelkiego ryzyka.

**!** Podczas prac montażowych i konserwacji urządzenia należy używać rękawic ochronnych.

**ODPROWADZENIE POWIETRZA (Dla wersji wyciągowych)**

! Przygotować otwór i przewód wyciągowy do odprowadzania powietrza (średnica 150mm).

! Używać jak najkrótszego przewodu

! Używać przewodu o jak najmniejszej liczbie zagięć (maksymalny kąt zagięcia: 90°).

! Należy unikać drastycznych zmian przekroju przewodu.

! Należy używać przewodów o możliwie jak najgładszej powierzchni wewnętrznej.

! Materiał przewodu powinien spełniać odpowiednie normy.

! Nie wolno podłączać okapu do przewodów kominowych odprowadzających spaliny z kotła, pieca, kominka i in.

! Należy przestrzegać odpowiednich przepisów dotyczących odprowadzania powietrza z pomieszczenia.

Nie należy odprowadzać spalin do otworów w ścianach, jeśli otwory takie nie są do tego celu specjalnie przeznaczone.

! Pomieszczenie należy wyposażyć w wyciągi odprowadzające powietrze, aby uniknąć sytuacji, w której okap stworzy ciśnienie ujemne (które nie może przekroczyć 0,04 mbar). Jeżeli okap jest używany jednocześnie z urządzeniami zasilanymi energią inną niż elektryczna (piece gazowe, olejowe, węglowe, itd.) może dochodzić do zasysania do pomieszczeń spalin i dymu.

**FILTRUJĄCE CZY WYCIĄGOWE?**

Okap może być zamontowany w wersji filtrującej lub wyciągowej. Już na początku należy określić typ instalacji. O ile to możliwe, zalecamy zainstalowanie okapu w wersji wyciągowej, która pozwala uzyskać większą skuteczność.

Wersja wyciągowa

Okap zasysa powietrze zawierające opary i zapachy i wyprowadza na zewnątrz przez rurę wylotową (średnica 150 mm).

Wersja filtrująca

Okap zasysa powietrze zawierające opary i zapachy, oczyszcza za pomocą filtra i zwraca oczyszczone powietrze z powrotem do pomieszczenia. Dla wersji tej potrzebny jest: 1 deflektor powietrza, 1 redukcja, 1 filtr węglowy. Górna rura musi mieć szczeliny odprowadzające powietrze umieszczone w górnej części.

**UKŁAD STEROWANIA**

A) Wyłącza OŚWIETLENIE.

B) Włącza OŚWIETLENIE.

C) Zmniejsza prędkość siln

ika, aż do osiągnięcia minimalnej prędkości. Jeżeli wciśnięty przez 2 sek. wyłącza silnik.

D) Włącza silnik (przywołując ostatnio stosowaną prędkość) i zwiększa prędkość aż do osiągnięcia wartości maksymalnej.

E) RESETOWANIE ALARMÓW FILTRÓW/ TIMERA: gdy przycisk zostanie wciśnięty podczas wyświetlania alarmów filtrów (przy wyłączonym silniku) licznik godzin zostanie wyzerowany. Gdy przycisk zostanie wciśnięty, gdy silnik pracuje, zostanie aktywowany mechanizm zegarowy (TIMER) i okap zostanie automatycznie wyłączony po 5 minutach.

L1) Cztery zielone diody LED wskazują prędkość obrotową.

L2) Gdy dioda świeci na czerwono (silnik jest wyłączony) wskazuje to na ALARM FILTRA.

Gdy dioda świeci na zielono (miga) wskazuje to, iż TIMER został aktywowany przy pomocy przycisku E.

**ALARM FILTRÓW**

Po 30 godzinach pracy dioda L2 zapala się na CZERWONO. Wskazuje to, że filtr przeciwłuszczowy wymaga czyszczenia. Po 120 godzinach pracy, dioda L2 zapala się na CZERWONO i zaczyna migać. Wskazuje to na konieczność oczyszczenia filtra przeciwłuszczowego i wymiary filtra węglowego. Po oczyszczeniu filtrów przeciwłuszczowych (i/lub wymianie filtrów węglowych), należy wyzerować licznik godzin (RESET), naciskając przycisk E podczas wyświetlania alarmu filtra.

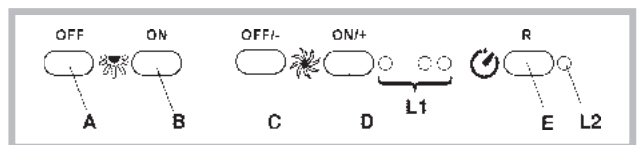

**UKŁAD STEROWANIA**

P1) OFF Światła: Po wciśnięciu przycisku oświetlenie się wyłącza.

P2) ON Światła: Po wciśnięciu przycisku oświetlenie się włącza.

P3) OFF/- Silnik: Zmniejsza prędkość, aż do osiągnięcia prędkości minimalnej.

Jeśli zostanie wciśnięty przez dwie sek. silnik wyłącza się. Jeśli zostanie wciśnięty przez dwie sek. kiedy aktywna jest opcja RESET FILTRÓW, wyzerowaniu ulegnie zliczanie GODZIN.

P4) ON/+ Silnik: Włącza silnik i zwiększa jego obroty aż do osiągnięcia wartości maksymalnej.

P5) ON/OFF: Aktywuje i dezaktywuje czujnik (w trybie automatycznym lub manualnym). W trybie automatycznym świeci dioda LED L2, a dioda L1 podświetla poziom aktualnej prędkości. W trybie ręcznym dioda LED L2 jest zgaszona.

L1): Cztery zielone diody LED wskazują ustawioną prędkość obrotową.

L2) Diody LED: Dioda zielona: tryb automatyczny. Dioda zgaszona: tryb ręczny. Dioda czerwona: reset filtrów.

RESET FILTRÓW: jest sygnalizowany przy wyłączonym silniku przez 30 sek.:

Po 30 godzinach pracy dioda L2 zapala się na czerwono i świeci światłem stałym.

Po 120 godzinach pracy dioda L2 zapala się na czerwono i zaczyna migać. Jest resetowana przy pomocy przycisku P3.

**CZUŁOŚĆ:** W trybie ręcznym, wciskając jednocześnie przyciski P5 i P4 następuje przejście do trybu CZUŁOŚCI. Podświetleniu ulegnie czułość ustawiona przy użyciu 4 zielonych diod LED. Przy użyciu przycisków P3 (-) i P4 (+) ustawia się żądaną czułość. Wciskając przycisk P5 następuje zapisanie w pamięci ustawionej czułości i powrót do trybu ręcznego.

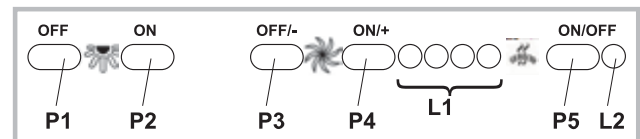

**ELEMENTY STEROWANIA**

Przycisk A: Włącznik oświetlenia.

Przycisk B: Włącznik ON/OFF silnika na I prędkość obrotową.

Przycisk C: Przełącznik II prędkości.

Przycisk D: Przełącznik III prędkości.

**ELEMENTY STEROWANIA**

Przycisk A: włącza/wyłącza oświetlenie.

Przycisk B: Przycisk włączania ON/OFF silnika na I prędkość.

Przycisk C: Przycisk włączania ON/OFF silnika na II prędkość.

Przycisk D: Przycisk włączania ON/OFF silnika na III prędkość.

E: kontrolka pracy silnika.

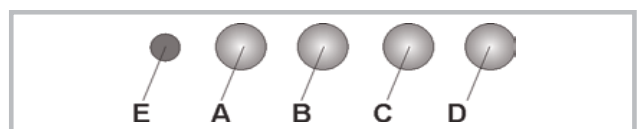



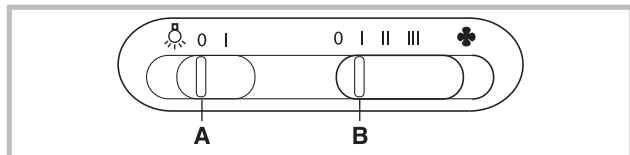

#### ELEMENTY STEROWANIA

Przycisk A = Włącza/wyłącza oświetlenie.

Przycisk B = Włącza/wyłącza urządzenie: Gdy przycisk zostanie wciśnięty 1 raz, zostanie aktywowany licznik czasu (TIMER) i silnik zostanie automatycznie wyłączony po 5 minutach (jednocześnie na wyświetlaczu miga liczba przypisana wybranej prędkości). Timer pozostaje aktywny, jeśli dokonuje się zmian prędkości obrotów silnika.

Wyświetlacz C =

- wskazuje wybraną prędkość obrotów silnika (od 1 do 4);

- migająca liczba wskazuje, że został włączony licznik czasu;

- wskazuje alarm filtrów, kiedy środkowy segment zapala się lub miga.

Przycisk D = Włącza silnik (przywołując ostatnio stosowaną prędkość).

Ponownym wciśnięciem przycisku możemy wybrać prędkość obrotów silnika od 1 do 4 w sposób ciągły. Przytrzymując wciśnięty przycisk przez około 2 sekundy, następuje wyłączenie silnika.

Przycisk R = reset filtrów przeciwłuszczowych i filtrów węglowych; kiedy pojawia się alarm filtrów (tzn. na wyświetlaczu zapala się środkowy segment), należy wyczyścić filtry przeciwłuszczowe (minęło 30 godzin pracy urządzenia). Jeśli natomiast segment środkowy miga, należy oczyścić filtry przeciwłuszczowe i wymienić filtr węglowy (minęło 120 godzin pracy urządzenia). Oczywiście, jeśli Państwa okap nie jest okapem, wykonanym w wersji filtrującej, a zatem nie posiada filtra węglowego, należy tylko wyczyścić filtry przeciwłuszczowe zarówno, kiedy segment środkowy świeci się, jak i wtedy, gdy miga. Alarm filtrów pojawia się przy wyłączonym silniku i jest widoczny przez około 30 sekund. Aby ponownie aktywować zliczanie godzin, należy przytrzymać wciśnięty przycisk przez 2 sekundy podczas wyświetlania alarmu.

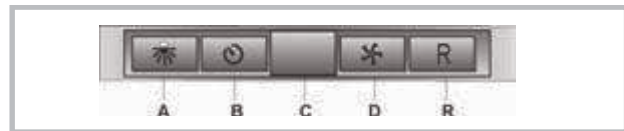
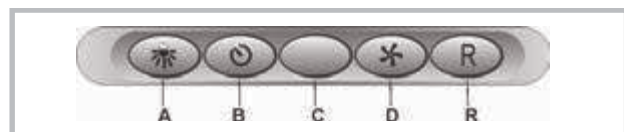
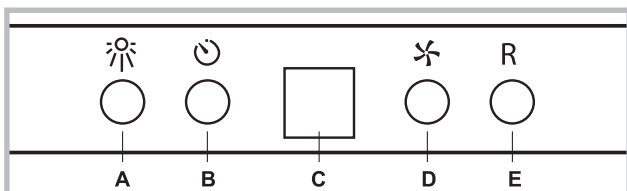

#### ELEMENTY STEROWANIA

##### AUTOMATYCZNE DZIAŁANIE Z CZUJNIKIEM:

Przycisk A : włącza / wyłącza oświetlenie.

Przycisk B : aktywuje / dezaktywuje funkcję trybu "automatycznego".

Aktywując tę funkcję, na wyświetlaczu C pojawia się litera "A", a prędkość silnika wzrasta lub zmniejsza się automatycznie w zależności od oparów, zapachów i gazów obecnych w kuchni.

Wyświetlacz C:

- wskazuje na automatyczne działanie czujnika (pojawia się litera "A");

- wskazuje prędkość silnika wybraną automatycznie przez czujnik;

- wskazuje alarm filtrów kiedy środkowy segment zapala się lub miga.

Przycisk D: zmniejsza prędkość silnika/ Reset; zmniejsza prędkość silnika do zera (zatrzymanie), jednakże, po około 1 minucie, okap ponownie wejdzie w tryb automatyczny, do prędkości określonej przez czujnik. Wcisnąc przycisk podczas wyświetlania alarmu filtrów, następuje RESET, w związku z czym następuje ponownie zliczanie godzin.

Przycisk E: zwiększa prędkość silnika; jednakże, po około 1 minucie, okap ponownie wejdzie w tryb automatyczny, do prędkości określonej przez czujnik.

#### Zmiana czułości czujnika:

istnieje możliwość zmiany czułości czujnika w następujący sposób:

- należy zatrzymać okap przy użyciu przycisku B.

- wcisnąć jednocześnie przyciski D i E (na wyświetlaczu pojawi się wskaźnik czułości czujnika).

- wciskając przyciski D lub E, należy zwiększyć lub zmniejszyć wskaźnik czułości czujnika (1: czułość minimalna / 9: czułość maksymalna).

- w przypadku wystąpienia przerwy w zasilaniu elektrycznym, czujnik ponowi pracę przy czułości na poziomie 5.

Uwaga: aby uniknąć uszkodzenia czujnika, nie należy używać produktów na bazie sylikonu w pobliżu okapu!

#### STEROWANIE W WERSJI OKAPU TRADYCYJNEGO:

Przycisk A: włącza / wyłącza oświetlenie.

Wyświetlacz C :

- wskazuje wybraną prędkość obrotów silnika (od 1 do 4);

- migająca liczba wskazuje, że został włączony licznik czasu;

- wskazuje alarm filtrów, kiedy środkowy segment zapala się lub miga.

Przycisk D: zmniejsza prędkość silnika / zatrzymanie / Reset; zmniejsza prędkość silnika do zera (zatrzymanie). Wcisnąc przycisk podczas wyświetlania się alarmu filtrów, następuje RESET, w związku z którym następuje ponownie zliczanie godzin.

Przycisk E: uruchamia silnik/ zwiększa prędkość silnika/ TIMER.

Wcisnąc przycisk (na ostatniej używanej prędkości); po ponownym jego wciśnięciu, wzrasta prędkość silnika. Trzymając przycisk wciśnięty przez kilka sekund, aktywowany jest TIMER, w związku z którym po 5 minutach silnik się zatrzymuje (jednocześnie na wyświetlaczu miga numer przypisany do wybranej prędkości). Timer pozostaje aktywny, jeśli dokonywane są zmiany prędkości.

Aby dezaktywować Timer należy ponownie wcisnąć przycisk.

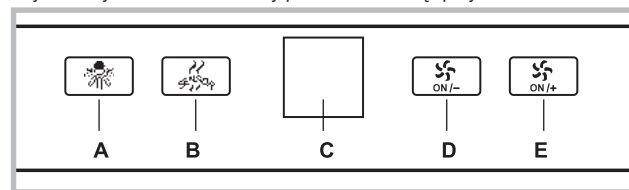

#### INSTRUKCJE DZIAŁANIA

##### USTAWIANIE CZASU (należy wykonywać z okapem w trybie gotowości)

1) wcisnąć i przytrzymać wciśnięty przycisk 1, aż do momentu, kiedy cyfry godzinowe zaczną migać

2) zmienić cyfry godzin wyciskając przycisk 2 (-) lub przycisk 3 (+)

3) po ustawieniu godziny wcisnąć przycisk 1, zaczną migać cyfry minut

4) zmienić cyfry minut wyciskając przycisk 2 (-) lub przycisk 3 (+)

5) wcisnąć przycisk 1, aby powrócić do normalnego stanu wyświetlacza, godzina została zapisana.

##### WŁĄCZANIE/WYŁĄCZANIE OŚWIETLENIA (obok piktogramu lampy)

Wcisnąc przycisk 2, aby uzyskać włączenie/wyłączenie oświetlenia. Zapalone światła są sygnalizowane również przez zapalenie się obwódki świetlnej wokół przycisku 2, a także przez zapalenie się ikonki "Oświetlenie" na wyświetlaczu świetlnym.

##### WŁĄCZANIE SILNIKA OKAPU (obok piktogramu +)

Wcisnąc przycisk 4 włączony zostaje silnik, który uruchamiany jest na 3-ciej prędkości przez około 2 sekundy, następnie okap ustawia się na ostatnią prędkość używaną przed ostatnim wyłączeniem urządzenia.

Lub:

Wcisnąc przycisk 3 włączony zostaje silnik, który uruchamiany jest na 3-ciej prędkości przez około 2 sekundy, a następnie ustawia się na ostatnią prędkość używaną przed ostatnim wyłączeniem.

Włączenie się silnika okapu jest sygnalizowane przez zapalenie się obwódki świetlnej wokół przycisków 3 i 4, a także poprzez zapalenie się ikonki "Prędkość" na wyświetlaczu świetlnym.

##### ZMIANA PRĘDKOŚCI SILNIKA (obok piktogramu +)

Wcisnąc przycisk 3 dokonuje się cyklicznie zmiany prędkości silnika, w sposób wzrastający. Ikonka prędkości silnika obraca się z prędkością proporcjonalną do tej odpowiadającej prędkości silnika (wolniej dla pierwszej prędkości, szybciej dla drugiej i jeszcze szybciej dla trzeciej)

##### AKTYWACJA FUNKCJI TIMER (obok piktogramu timer)

Funkcja timera służy do uruchamiania okapu na określony okres czasu; po upływie tego czasu, okap wyłącza się.

Przy włączonym silniku:

Wcisnąc przycisk 1 aktywowana jest funkcja Timera. Kiedy funkcja timer jest aktywna, na wyświetlaczu pojawia się ikona "timer", świetlna obwódka wokół przycisku 1 miga, a wyświetlacz pokazuje czas odliczania. Timer jest automatycznie ustawiony na czas 5 minut, ale w tej fazie, wciskając przycisk 2 lub przycisk 3 można zwiększyć/zmniejszyć długość odliczanego czasu.

Po ustawieniu czasu na timerze można aktywować odliczanie wciskając przycisk 1 (jeśli w ciągu 10 minut nie zostanie wciśnięty przycisk 1, odliczanie zostanie uruchomione automatycznie).

Aby przerwać odliczanie i dezaktywować funkcję timer, należy wcisnąć przycisk 1 podczas odliczania.

Po upływie odliczanego czasu okap wyda dwukrotnie dźwięk „beep”, a silnik wyłączy się.

## WYŁĄCZANIE OKAPU (obok piktogramu O/1 )

Wcisnąć przycisk 4

UWAGA:

Przy okapie w trybie gotowości (światła off, silnik off, wyświetlacz zgaszony), wciskając jakikolwiek przycisk włącza się podświetlenie wyświetlacza, ale bez możliwości wykonywania funkcji. Tylko ponownie wciskając przyciski P2, P3, P4 można uzyskać dostęp do ich odpowiednich funkcji. Jeśli w ciągu 15 sekund od pierwszego wciśnięcia nie zostanie przyciśnięty żaden przycisk, wyświetlacz gaśnie, a okap powróci do trybu gotowości.

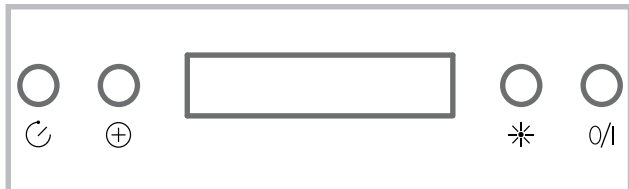

## ELEMENTY STEROWANIA

Wyświetlanie prędkości

(PU4) Przycisk 4: ON/OFF Silnik ustawiony na 3-ciej prędkości

(PU3) Przycisk 3: ON/OFF Silnik ustawiony na 2-giej prędkości

(PU2) Przycisk 2: ON/OFF Silnik ustawiony na 1-wszej prędkości

(PU1) Przycisk 1: ON/OFF oświetlenie

Funkcja timer 5 sek.:

Wcisnąc przez 2 sekundy przyciski PU2, PU3 lub PU4 przy odpowiadającej im prędkości, aktywowana jest funkcja timera 5sek. Odpowiednia lampka led zaczyna migać, aby wyświetlić daną funkcję.

Po pięciu minutach działania silnik wyłącza się. Jeśli podczas odliczania timera zostanie wprowadzona zmiana prędkości, funkcja NIE jest dezaktywowana.

Aby dezaktywować funkcję należy wcisnąć przez dwie sekundy migający przycisk.

UWAGA - funkcja Timer 5 min. może zostać aktywowana wyłącznie dla normalnych prędkości (1-a, 2-a, 3-a).

Alarm filtrów:

Po 30 godzinach działania silnika aktywowany jest alarm filtrów przeciwłuszczowych (zapalają się wszystkie lampki ledowe). Alarm włącza się przy zgaszonym silniku i jest widoczny przez 30 sekund. Aby dezaktywować alarm, podczas wyświetlania alarmu należy wcisnąć jeden z przycisków przez 2 sekundy. Po 120 godzinach działania silnika aktywowany jest alarm filtrów węglowych (migają wszystkie lampki ledowe).

Alarm włącza się przy wyłączonym silniku i jest widoczny przez 30 sek. Aby dezaktywować alarm, podczas wyświetlania alarmu należy wcisnąć jeden z przycisków przez 2 sek

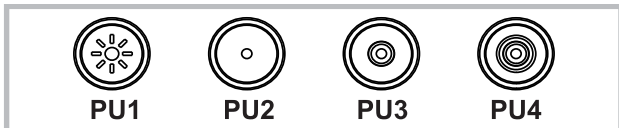

## ELEMENTY STEROWANIA

P1: "timer 5 minut" .

P2: reset alarmu filtrów.

P3: silnik off / prędkość – przy długim przytrzymaniu wciśniętego przycisku wyłącza silnik zapisując ostatnią używaną prędkość.

P4: silnik on / prędkość + .

P5: on/off oświetlenie .

L1 obwódka sygnalizacyjna:

- Włączony silnik: L1 turkusowy migający. Częstotliwość migania jest proporcjonalna do prędkości.

- Funkcja "timer 5 minut" : L1 stałe światło turkusowe.

- Aktywny alarm filtrów: L1 stałe światło czerwone (30h) L2 czerwone światło migające (120h).

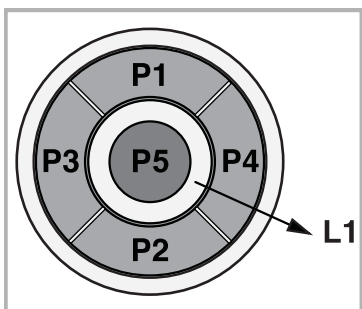

## ELEMENTY STEROWANIA

Brzęczyk (tylko w niektórych modelach):

Przy dotknięciu jakiegokolwiek przycisku, panel sterowania wydaje dźwięk "bip".

P1 - Włącza/wyłącza oświetlenie. Zapala się/gaśnie oświetlenie panelu sterowania.

P2 – Włącza/ ustawia silnik na pierwszą prędkość. Po drugim dotknięciu wyłącza silnik ustawiony na którąkolwiek prędkość.

Kiedy wybrany zostaje niniejszy przycisk, zapala się oświetlenie panelu sterowania.

P3 - Włącza/ ustawia silnik na drugą prędkość. Wybrany przy silniku pracującym przy jakiegokolwiek prędkości, powraca do 2-giej prędkości. Kiedy wybrany zostaje niniejszy przycisk, zapala się oświetlenie panelu sterowania.

P4 - Włącza/ ustawia silnik na trzecią prędkość. Wybrany przy silniku pracującym przy jakiegokolwiek prędkości, powraca do 3-ciej prędkości. Kiedy wybrany zostaje niniejszy przycisk, zapala się oświetlenie panelu sterowania.

P5 - Włącza/ ustawia silnik na czwartą prędkość. Wybrany przy silniku pracującym przy jakiegokolwiek prędkości, powraca do 4-tej prędkości. Kiedy wybrany zostaje niniejszy przycisk, zapala się oświetlenie panelu sterowania.

P6 – Aktywuje/dezaktywuje funkcję TIMER 5minut. Kiedy wybrany zostaje niniejszy przycisk, zapala się oświetlenie panelu sterowania. Przy zgaszonym silniku, jeśli funkcja ta jest aktywna, silnik włącza się na 1-wszą prędkość.

P7 – Zeruje licznik kiedy aktywny (włączony) ALARM FILTRÓW (30h lub 120h).

Przy zerowaniu licznika, gaśnie oświetlenie.

Wyświetlanie alarmu filtrów:

- Alarm filtrów przeciwłuszczowych

Po 120 godzinach pracy silnika, oświetlenie P7 miga przez 30 sek. za każdym razem, gdy wyłączany jest silnik.

- Alarm filtrów węglowych

Po 30godzinach działania silnika, oświetlenie P7 miga przez 30 sek. za każdym razem, gdy wyłączany jest silnik.

Aby WYZEROWAĆ alarm filtrów należy wcisnąć P7 podczas jego wyświetlania się (oświetlenie).



Przycisk TC1 (Światła)

Włączanie / wyłączanie światła głównego ON/OFF

Gdy główne światło jest włączone, BL1 zmienia kolor i włącza się. Po wciśnięciu i przytrzymaniu włącza / wyłącza światła pomocnicze (opcjonalnie).

Przycisk TC2 (Silnik – V1)

ON/OFF Silnik – Włącza silnik z pierwszą prędkością

Przycisk TC3 (Silnik – V2)

Włącza silnik z drugą prędkością

Przycisk TC4 (Silnik – V3)

Włącza silnik z trzecią prędkością

Przycisk TC5 (Silnik – V4)

Włącza silnik z czwartą prędkością

Czas prędkości maksymalnej został ustawiony na maksymalnie 5 minut, po jego upływie zostaje automatycznie ustawiona prędkość trzecia.

Gdy silnik jest włączony, światło ledowe ostatniego wybranego przycisku (TC2-TC5) włącza się w celu zasygnalizowania, która wartość została ustawiona.

Przycisk TC6 (TIMER samowylączania po 5 min.)

Włącza funkcję TIMER przy wcześniej ustawionej prędkości.

Jeżeli silnik NIE jest włączony, włącza silnik z pierwszą prędkością i włącza funkcję TIMER.

Gdy funkcja TIMER jest włączona, BL6 zmienia kolor i włącza się.

ALARM filtry 30 GODZ.

Po 30 godzinach działania, włącza się alarm czyszczenia filtra przeciwłuszczowego.

Gdy alarm filtrów jest włączony, zostaje on wyświetlany przez 30 sekund każdorazowo po wyłączeniu silnika.

BL6 pozostaje włączony.

W tym czasie istnieje możliwość zresetowania alarmu poprzez wciśnięcie i przytrzymanie TC6.

#### ALARM filtry 120 GODZ.

Po 120 godzinach działania, włącza się alarm wymiany filtrów z węglem aktywnym (opcjonalnie).

Gdy alarm filtrów jest włączony, zostaje on wyświetlany przez 30 sekund każdorazowo po wyłączeniu silnika.

BL6 zaczyna migać.

W tym czasie istnieje możliwość zresetowania alarmu poprzez wciśnięcie i przytrzymanie TC6.

Limit czasu pracy

Jeżeli okap pozostanie włączony (światła i/lub silnik), to po 10 godzinach w przypadku braku poleceń ze strony użytkownika zostanie automatycznie ustawiony w trybie OFF, a wszystkie funkcje zostaną wyłączone.

Brzęczyk

Za każdym razem, gdy zostaje wydane polecenie za pomocą klawiatury lub pilota (opcjonalnie) brzęczyk wydaje sygnał dźwiękowy „beep”

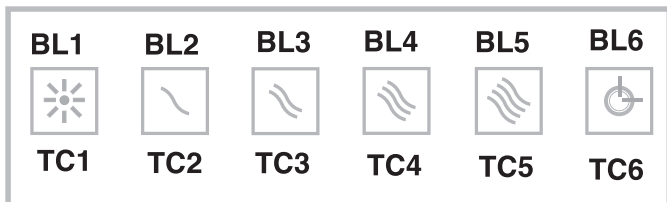
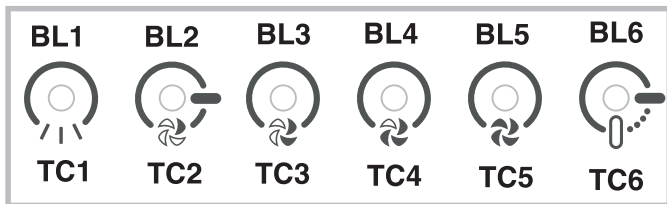

Przycisk TC1 (Światła)

Włącza / wyłącza światło główne ON/OFF

Gdy główne światło jest włączone, BL1 zmienia kolor i włącza się.

Po wciśnięciu i przytrzymaniu włącza / wyłącza światła pomocnicze (opcjonalnie).

Przycisk TC2 (Silnik – V1)

ON/OFF Silnik – Włącza silnik z pierwszą prędkością

Przycisk TC3 (Silnik – V2)

Włącza silnik z drugą prędkością

Przycisk TC4 (Silnik – V3)

Włącza silnik z trzecią prędkością

Przycisk TC5 (Silnik – V4)

Włącza silnik z czwartą prędkością

Czas prędkości maksymalnej został ustawiony na maksymalnie 5 minut, po jego upływie zostaje automatycznie ustawiona prędkość trzecia. Gdy silnik jest włączony, światło ledowe ostatniego wybranego przycisku (TC2-TC5) włącza się w celu zasygnalizowania, która wartość została ustawiona.

Przycisk TC6 (Auto ASC)

Włącza/wyłącza funkcję automatyczną ASC.

W ten sposób prędkość silnika zwiększa się i zmniejsza na podstawie ilości dymu i zapachów wytwarzanych pod okapem.

Gdy funkcja jest włączona, BL6 włącza się (światło ciągłe).

Podczas każdorazowej zmiany prędkości silnika, automatycznej lub wymuszonej przez użytkownika, BL6 miga przez kilka sekund.

#### ALARM filtry 30 GODZ.

Po 30 godzinach działania, włącza się alarm czyszczenia filtra przeciwłuszczonego.

Gdy alarm filtrów jest włączony, zostaje on wyświetlany przez 30 sekund każdorazowo po wyłączeniu silnika.

BL6 pozostaje włączony.

W tym czasie istnieje możliwość zresetowania alarmu poprzez wciśnięcie i przytrzymanie TC6.

#### ALARM filtry 120 GODZ.

Po 120 godzinach, działania włącza się alarm wymiany filtrów z węglem aktywnym (w opcji).

Gdy alarm filtrów jest włączony, zostaje on wyświetlany przez 30 sekund każdorazowo po wyłączeniu silnika.

BL6 zaczyna migać.

W tym czasie istnieje możliwość zresetowania alarmu poprzez wciśnięcie i przytrzymanie TC6.

Przyciski TC5 + TC6 (Wrażliwość ASC)

Istnieje możliwość zmiany wrażliwości czujnika zapachów ASC na 4 różnych poziomach, w zależności od własnych potrzeb. W tym celu należy wcisnąć jednocześnie i przytrzymać przyciski TC5 i TC6.

Silnik powinien być wyłączony, a funkcja automatyczna NIE może być aktywna.

W przypadku, gdy włączona jest funkcja ustawienia wrażliwości:

wszystkie BL wyłączają się (brak wyświetlania), a następnie BL6 włącza się świecąc się światłem CIĄGŁYM.

Po upływie 1 sekundy światła ledowe BL2-BL5 wskazują wartość ustawionej wrażliwości, od BL2 dla najniższej wrażliwości po BL5 wskazującej wrażliwość najwyższą. Istnieje możliwość ustawienia innej wrażliwości, posługując się odpowiednimi przyciskami TC2, TC3, TC4 lub TC5.

W celu zapisania nowej wrażliwości należy wcisnąć przycisk TC6 lub odczekać na automatyczne wyłączenie funkcji.

Możliwe jest zablokowanie klawiatury (w celu czyszczenia) za pomocą jednoczesnego wciśnięcia i przytrzymania przycisków TC1 i TC6. Gdy tryb czyszczenia jest włączony, przyciski TC1 i TC6 pozostają włączone. Aby wyjść z trybu czyszczenia, należy ponownie włączyć przyciski TC1 i TC6, wciskając je jednocześnie (długie przyciśnięcie) lub odczekać 5 minut.

Limit czasu pracy

Jeżeli okap pozostanie włączony (światła i/lub silnik), to po 10 godzinach w przypadku braku poleceń ze strony użytkownika, zostanie automatycznie ustawiony w trybie OFF, a wszystkie funkcje zostaną wyłączone.

Brzęczyk

Za każdym razem, gdy zostaje wydane polecenie za pomocą klawiatury lub pilota (opcjonalnie) brzęczyk wydaje sygnał dźwiękowy „beep”.

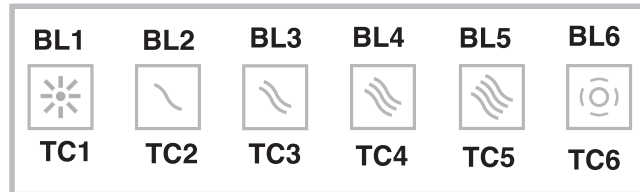
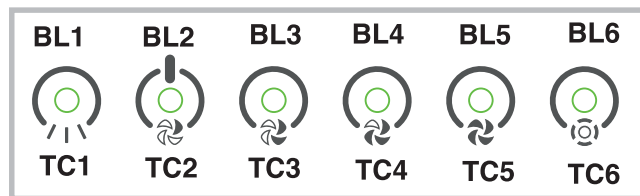

Przycisk L: włącznik oświetlenia.

Przycisk 1: włącznik ON/OFF silnik ustawiony na 1-wszej prędkości.

Przycisk 2: włącznik ON/OFF silnik ustawiony na 2-giej prędkości.

Przycisk 3: włącznik ON/OFF silnik ustawiony na 3-ciej prędkości.

Przycisk 4: włącznik ON/OFF silnik ustawiony na 4-tej prędkości.

Alarm filtrów: po około 30 godzinach działania, przy wyłączonym silniku, przycisk prędkości (przyciski 1, 2, 3 i 4) migają przez 30 sekund, wskazując, że należy wyczyścić filtry przeciwłuszczone. Po wyczyszczeniu filtrów należy wyzerować licznik godzin (Reset), naciskając przez 2 sekundy jeden z przycisków podczas wyświetlania alarmu filtra.

Timer: można aktywować timer (wyłączenie opóźnione o 5 minut) wciskając przez 2 sekundy przycisk prędkości (przycisk 1, 2, 3 lub 4) kiedy silnik pracuje; przycisk wybranej prędkości zaczyna migać.



Przycisk L: włącznik oświetlenia.

Przycisk 1: aktywuje/dezaktywuje czujnik (tryb automatyczny lub ręczny). W trybie automatycznym czujnik jest aktywny, a prędkość silnika wzrasta lub maleje w sposób automatyczny.

- sygnalizuje Alarm Filtrów (przy zgaszonym silniku)

Przycisk 2: włącznik ON/OFF silnik ustawiony na 1-wszej prędkości

Przycisk 3: włącznik ON/OFF silnik ustawiony na 2-giej prędkości

Przycisk 4: włącznik ON/OFF silnik ustawiony na 3-ciej prędkości

Alarm filtrów: po około 30 godzinach działania, przy wyłączonym silniku, przyciski prędkości (przyciski 1, 2, 3 i 4) migają przez 30 sekund, wskazując, że należy wyczyścić filtry przeciwłuszczone. Po wyczyszczeniu filtrów należy wyzerować licznik godzin (Reset), naciskając przez 2 sekundy jeden z przycisków podczas wyświetlania alarmu filtra.



## CZUŁOŚĆ CZUJNIKA:

Kiedy czujnik jest włączony, okap zaczyna działać automatycznie w momencie pojawienia się jakiegokolwiek zapachu, pary, oparu lub ciepła, będących efektem gotowania. Można modyfikować czułość zależnie od potrzeb.

Na przykład: bardzo czuły w przypadku użycia elektrycznej płyty grzewczej lub mało czuły przy gazowej płycie grzewczej. Czułość można zmieniać wciskając jednocześnie przycisk L i przycisk 1. Zostanie ustawiona czułość wybrana przy użyciu przycisków 2, 3, 4.

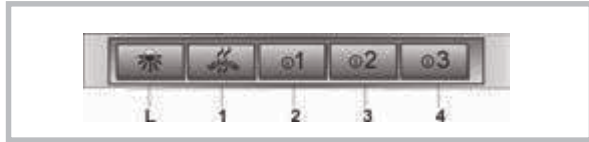

Przycisk A: Włącza/ wyłącza oświetlenie, jeżeli przytrzymany wciśnięty przez 2 min. kiedy aktywny jest alarm filtrów, resetuje zliczanie godzin. Przycisk B: Aktywuje/Dezaktywuje funkcję "Automatyczną". Kontrolka S – Alarm filtrów: Zapalenie się kontrolki wskazuje, że minęło 30 godz. użytkowania, pozostaje włączona przez 30 min., kiedy kontrolka S miga, oznacza to, że minęło około 120 godzin działania. Reset filtrów jest podświetlany wyłącznie przy zgaszonym silniku, zarówno w trybie ręcznym, jak i automatycznym. Automatyczne działanie z czujnikiem: wciskając Przycisk B aktywowana jest funkcja automatyczna, której działanie jest sygnalizowane przez zapalenie się odpowiedniej lampki LED; miganie lampki LED B wskazuje, że czujnik oczekuje na dane. Zmień czułość czujnika: w trybie ręcznym, przy zgaszonym silniku, należy nacisnąć jednocześnie przyciski B i C, wówczas, poprzez włączenie się lampek LED C, D lub E, podświetlona zostaje ustawiona wcześniej czułość, a zatem, by ustawić żądaną czułość, należy wcisnąć jeden z przycisków C, D, E (min., śr. maks.); wcisnąć ponownie Przycisk B, aby dokonać zapisu ustawień. Wciskając ponownie Przycisk B następuje przejście do trybu ręcznego. Działanie jako okap tradycyjny: w trybie automatycznym wcisnąć przycisk B, dzięki czemu nastąpi przejście do trybu ręcznego a lampka LED B zgaśnie. Wciskając jeden z przycisków C, D, E zostanie uruchomiony silnik z odpowiednio pierwszą, drugą i trzecią prędkością; przytrzymując wciśnięty ten sam przycisk przez około 2 sek., wyłącza się silnik.

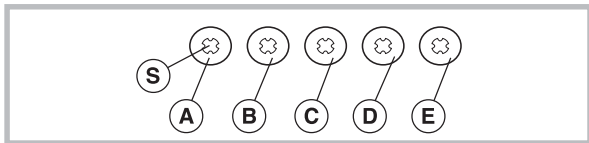

Przycisk P1: OŚWIETLENIE. Włącza i wyłącza oświetlenie.  
Przycisk P2: SILNIK. Uruchamia/ Wyłącza silnik. Włącza silnik z ostatnio używaną prędkością, a jeśli wciśnięty więcej razy, zmienia prędkość w sposób ciągły (1, 2, 3, 4, 1, 2...). Ustawiona prędkość jest wyświetlana przez ikonę D5, a jednocześnie uruchamiana jest ikona D8 (prędkość ruchu rotacji jest proporcjonalna do prędkości silnika). Przy prędkości maksymalnej, gaśnie ikona D8, a zapala się ikona D3. Aby zatrzymać silnik należy wcisnąć Przycisk P2 przez około 2 sekundy (ustawiona prędkość zostanie zapisana).  
Przycisk P3: Wybiera funkcje D4 (Czujnik) i/lub D7 (Odświeżacz powietrza).  
Przycisk P4: Reset filtrów przeciwłuszczowych i/lub filtrów węglowych.  
Ikona D1: FILTRY PRZECIWIŁUSZCZOWE. Zapala się w momencie, gdy należy wyczyścić filtr/-y przeciwłuszczowe (po około 30 godzinach działania okapu). Po wyczyszczeniu filtra/ów przeciwłuszczowych, aby ponownie uruchomić zliczanie godzin, należy wcisnąć Przycisk P4. Ikona D3: PRĘDKOŚĆ MAKSYMALNA. Zapala się wyłącznie wtedy, kiedy ustawiona została prędkość maksymalna. Wyłączyć czujnik, powtóżyć tę samą czynność. Z aktywnym czujnikiem, okap uruchamia się automatycznie w obecności jakiegokolwiek zapachu, pary, oparu czy ciepła wywołanego procesem gotowania, a także w obecności ewentualnych i nietypowych wycieków gazu do otoczenia. Ikony D5 i D6: WYŚWIETLACZ. Wyświetla ustawioną prędkość; wyświetla czułość czujnika. Ikona D7: ODŚWIEŻACZ POWIETRZA. Aby aktywować funkcję Odświeżacza Powietrza, należy wcisnąć przycisk P3, aż do momentu, kiedy ikona D7 zacznie migać. Aby wyłączyć funkcję Odświeżacza powietrza, należy wcisnąć przycisk P3 aż do momentu, kiedy ikona D7 zgaśnie. Funkcja Odświeżacza Powietrza aktywuje się tylko, kiedy silnik nie jest uruchomiony. Po aktywacji funkcji Odświeżacza Powietrza, okap rozpoczyna wymianę powietrza w otoczeniu w kompletnej ciszy, uruchamiając się co 50 minut (na czas 10 minut, przy pierwszej prędkości). UWAGA: Można aktywować jednocześnie funkcje Czujnika i Odświeżacza Powietrza, wciskając Przycisk P3, aż do momentu, kiedy obydwie ikony (D4 i D7) zapalą się. Ikona D8: SILNIK ON. Ikona zapala się kiedy silnik pracuje przy pierwszej, drugiej, trzeciej prędkości. Na czwartej prędkości ikona gaśnie, a włącza się odpowiednia ikona oznaczająca prędkość maksymalną (ikona D3). Ikona D10: FILTRY WĘGLOWE (dla okapu w wersji filtrującej). Zapala się, kiedy następuje konieczność wymiany filtra/ów węglowego/-ych (po około 120 godzinach pracy okapu). Po wymianie filtra/ów węglowego/-ych, aby ponownie uruchomić zliczanie godzin, należy wcisnąć Przycisk P4. Czułość czujnika: można zmieniać czułość czujnika, wciskając

jednocześnie przyciski P3 i P4 (na Wyświetlaczu D5 pojawi się ustawiona wartość z zakresu od 1 do 9); aby zmienić tę wartość należy wcisnąć Przycisk P3. Aby zatwierdzić, wcisnąć Przycisk P4 (albo zatwierdzenie następuje automatycznie po 5 sekundach).

ALARM FILTRÓW: zobacz ikonę D1 i ikonę D10. Uwaga: aby uniknąć zniszczenia czujnika, nie używać produktów na bazie silikonu w pobliżu okapu!



## A) Włącza i wyłącza OŚWIETLENIE

1) Uruchamia silnik przy pierwszej prędkości (ikona zapala się). Wszystkie pozostałe ikony odnoszące się do prędkości pozostają zgaszone.

2) Uruchamia silnik przy drugiej (ikona zapala się). Wszystkie pozostałe ikony odnoszące się do prędkości pozostają zgaszone.

3) Uruchamia silnik przy trzeciej prędkości (ikona zapala się). Wszystkie pozostałe ikony odnoszące się do prędkości pozostają zgaszone.

4) Uruchamia silnik przy czwartej prędkości (ikona miga). Wszystkie pozostałe ikony odnoszące się do prędkości pozostają zgaszone. Prędkość maksymalna jest uruchamiana na maksymalnie 5 minut, po czym automatycznie ustawiana jest trzecia prędkość.

B) Uruchamia TIMER (ikona zapala się). Włączając Timer (5 minut), silnik zatrzymuje się automatycznie po 5 minutach.

C) ALARM FILTRÓW. Po 30 godz. działania ikona zapala się, aby wskazać, że należy wyczyścić filtr przeciwłuszczowy.

Po 120 godz. działania ikona zapala się, aby wskazać, że należy wyczyścić filtr przeciwłuszczowy i wymienić filtry węglowe.

Aby ZRESETOWAĆ alarm, należy wcisnąć ikonę, kiedy jest zapalona (lub gdy

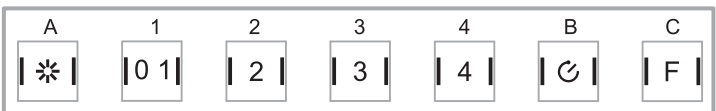

## KONSERWACJA

! Przed rozpoczęciem czyszczenia lub prac konserwacyjnych należy odłączyć zasilanie.

Czyszczenie okapu.

KIEDY CZYŚCIĆ: czyścić przynajmniej raz na 2 miesiące, aby uniknąć ryzyka pożaru.

CZYSZCZENIE ZEWNĘTRZNE: używać wilgotnej szmatki z ciepłą wodą i neutralnym środkiem myjącym (dla okapów lakierowanych); używać specjalnych produktów przeznaczonych do okapów stalowych, miedzianych lub mosiężnych.

CZYSZCZENIE WEWNĘTRZNE: używać szmatki (lub szczotki) zmozonej w denaturacie.

CZEGO NIE ROBIĆ: nie używać produktów o właściwościach ściernych lub zrażających (np. gąbek z metalową powłoką, zbyt twardych szczotek, detergentów o bardzo silnym działaniu, itd.)

Czyszczenie filtrów przeciwłuszczowych

KIEDY CZYŚCIĆ: czyścić przynajmniej raz na 2 miesiące, aby uniknąć ryzyka pożaru.

JAK WYJMOWAĆ FILTRY: wcisnąć do środka zatrzask znajdujący się w uchwycie i pociągnąć filtr do dołu.

JAK CZYŚCIĆ FILTRY: myć z użyciem neutralnego środka myjącego ręcznie lub w zmywarce. W przypadku mycia w zmywarce, ewentualne wystąpienie odbarwienia nie wpływa w żaden sposób na jakość filtra.

Wymiana filtra węglowego (P)

(tylko dla okapów filtrujących)

KIEDY WYMIENIAĆ: wymieniać przynajmniej raz na 6 miesięcy.

JAK WYJMOWAĆ: w przypadku korzystania z urządzenia typu filtrującego, konieczna będzie wymiana filtra węglowego: aby go wyjąć, należy wcisnąć zatrzask do środka i obrócić filtr w kierunku do dołu.

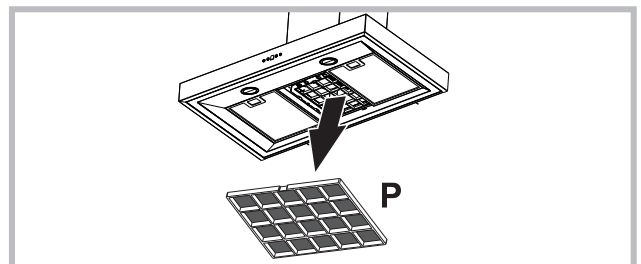



#### Wymiana lampek

- Aby wymienić lampki halogenowe, należy otworzyć pokrywę, podważając ją w miejscach odpowiednich otworów.
- Wymieniać na lampki tego samego typu.

UWAGA: nie dotykać nowej żarówki lampki rękoma.

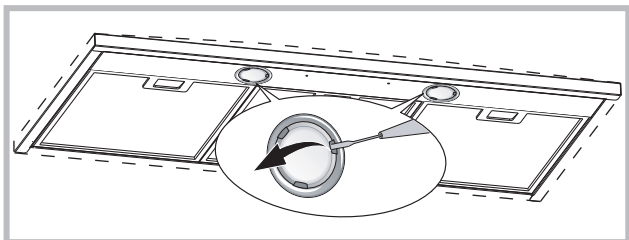

Wymieniać na lampki tego samego typu.

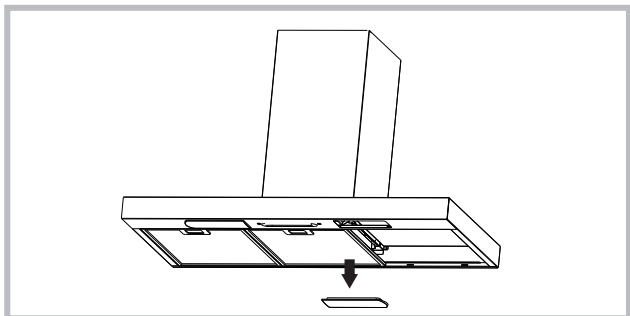

Jeśli żarówka LED jest uszkodzona, musi zostać wymienione przez producenta lub jego serwis pomocy technicznej lub też osobę o podobnych kwalifikacjach, aby unikać niebezpieczeństwa.

#### NIEPRAWIDŁOWOŚCI W DZIAŁANIU

Jeżeli zachodzi podejrzenie, że urządzenie nie działa prawidłowo, przed wezwaniem Serwisu Technicznego należy przeprowadzić kilka prostych czynności kontrolnych opisanych poniżej:

- Jeżeli okap nie działa:

Sprawdzić czy:

- nie nastąpiła przerwa w dostawie prądu.
- wybrano prędkość.

- Jeżeli okap ma małą wydajność:

Sprawdzić czy:

- Wybrana prędkość pracy silnika jest dostateczna w stosunku do ilości pochłanianych oparów i dymów.
- Kuchnia jest wystarczająco przewietrzona, aby umożliwić pobieranie powietrza.
- Filtr węglowy nie zużył się (okap w wersji filtrującej).

- Jeżeli okap wyłączył się podczas normalnego działania:

Sprawdzić czy:

- nie nastąpiła przerwa w dostawie prądu.
- nie zadziałał wyłącznik biegunowy.



Niniejszy sprzęt gospodarstwa domowego został oznaczony zgodnie z Dyrektywą Europejską 2002/96/WE dotyczącą odpadów elektrycznych i elektronicznych (WEEE). Upewniając się, że produkt ten został prawidłowo zutylizowany, pomożecie Państwo uniknąć wystąpienia możliwych negatywnych skutków dla środowiska naturalnego i zdrowia ludzi, które mogłyby nastąpić w przypadku niewłaściwej utylizacji po zakończeniu użytkowania. Symbol, którym został oznaczony produkt, oznacza, że nie może on być wyrzucany jak zwykłe odpady domowe; będzie musiał zostać dostarczony do najbliższego punktu zbiórki odpadów elektrycznych i elektronicznych. Utylizacja musi być przeprowadzana zgodnie z obowiązującymi przepisami dotyczącymi ochrony środowiska w zakresie utylizacji odpadów. Aby uzyskać szczegółowe informacje na temat postępowania, odzyskiwania i przetwarzania niniejszego produktu, prosimy o kontakt z właściwym urzędem miejscowym (wydziałem ochrony środowiska), lub punktem zbiórki odpadów w Państwa miejscu zamieszkania, lub też sklepem, w którym dokonaliście Państwo zakupu.



Części nie stanowią wyposażenia produktu

# Türkçe

! Davlumbazın kurulumu aşağıdaki talimatlar doğrultusunda ve kalifiye personel tarafından yapılmalıdır.

Dikkat: Davlumbazın kurulumu sırasında işbu kılavuzda belirtilmiş olan vida ve diğer tutturma aygıtları kullanılmaz ise kısa devre riski meydana gelebilir.

Davlumbazın dış görüntüsü fotoğraflardaki davlumbazla aynı olmayabilir. Ancak aynı kurulum, bakım ve kullanım önerileri geçerlidir.

Sadece elektronik kontrollü davlumbaz modelleri için:

- Dördüncü seviyedeki hız (yoğun) enerjinin verimli kullanımı amacıyla 5 saniyelik çalışma süresinden sonra otomatik olarak üçüncü seviyeye geçer.
- Davlumbaz açık olduğu sürece (ışık ve/veya motor) kullanıcı komut vermez ise 10 saatlik çalışma süresinin ardından otomatik olarak OFF moduna geçip bütün fonksiyonlar kapanır.
- Klavye yada kumanda (opsiyonlu) yardımıyla komut verildiği anda zil „beep” ses sinyali çalar.
- Davlumbazın çalışma sırasında elektriğin kesilmesi halinde davlumbaz kendiliğinden kapanır, düğmesi OFF moduna geçer. Bu durumda motoru tekrar açmak gerekir.

Besleme kablosu hasar görmüş ise herhangi bir tehlikeyi önlemek amacıyla üretici, yetkili servis teknisyeni veya uzman bir kişi tarafından değiştirilmeli.



Montaj ve bakım işlemleri sırasında koruyucu eldiveni kullanınız.

HAVA AKTARMASI (emme versiyonlu modeller için)

! Egzoz boşluğu (çapı 150 mm) ve egzoz hortumunu hazırlayınız.

! Mümkün olan en kısa egzoz hortumunu kullanınız.

! Mümkün olan en az kıvrımlı olan kabloyu kullanınız (maksimum eğilme açısı: 90°).

! Hortum kesitinin tamamen değiştirilmesinden kaçınınız.

! Mümkün olan en pürüzsüz iç yüzeyi olan hortumları kullanınız.

! Hortumun yapıldığı malzemeler ilgili standartlara uygun olmalıdır.

! Davlumbazı, soba, şomine, merkezi ısıtma gibi ısı kaynaklarından gelen dumanları çekmek amacıyla kullanılan egzoz hortumuna bağlamayınız.

! Odadan hava aktarma ile ilgili yasaların tüm kurallarına uyunuz. Baca gazları aktarma amacı taşımayan duvar boşlukları kullanılmamalıdır.

! Çalışan davlumbazın odada negatif basıncın oluşmasına yol açmasını engellemek için (negatif basıncın değeri 0.04 mbar'ının üstünde kesinlikle olmamalıdır) odaya, sürekli hava akımını sağlayacak vantilatör döşenmelidir.

Gaz, petrol, kömür gibi elektrikten farklı enerji kaynağıyla çalışan aletler davlumbazın kurulduğu odada ise ve aynı anda kullanılır ise çalışan davlumbaz tarafından ısı kaynağından boşalan baca gazlarının emilmesi meydana gelebilir.

FİLTRE VERSİYONLU MU EMME VERSİYONLU MU?

Davlumbaz filtre ya da emme versiyonlu olarak monte edilebilir. Kurulum türü konusunda montajdan önce karar vermek gerekir. Mümkünse, daha fazla verimlilik sağlayan davlumbazı emme versiyonlu olarak kurulmanızı öneririz.

Emme versiyonlu

Davlumbaz dumanı ve kokuları içeren havayı emip egzoz hortumundan (150 mm çapındaki) dışarıya aktarır.

Filtre versiyonlu

Davlumbaz dumanı ve kokuları içeren havayı emip filtre yardımıyla temizler ve tekrar odaya aktarır. Bu versiyon için gereken ekipman şöyledir: 1 hava deflektörü, 1 baca redüktörü, 1 karbon filtresi. Üst borunun davlumbazın üst kısmında biriken havayı dışa aktaran boşluklara sahip olmalıdır.

KONTROL PANELİ

A) AYDINLATMAYI kapatır.

B) AYDINLATMAYI açar.

C) Motorun hız seviyesini en düşük hız seviyesine ulaşıncaya kadar düşürür. 2 saniye boyunca basılı tutulması halinde motoru kapatır.

D) Motoru açık (kullanılan son hız seviyesinde) hız seviyesini en yüksek hız seviyesine ulaşıncaya kadar yükseltir.

E) FİLTRE ALARMI/TİMERİ İPTAL ETME: filtre alarmı gösterildiğinde (motorun kapalı olması şartıyla) düğmeye basılı tutulur ise saat sayarı sıfırlanır. Motor açık iken düğmeye basılırsa saat mekanizması (TIMER) açılır ve davlumbaz 5 dakikalık çalışma süresinden sonra kapanır.

L1) Dört yeşil LED ışığı motorun hızını gösterir.

L2) Kırmızı led ışığı (motor kapalı ise) FİLTRE ALARMINA işaret eder. Yeşil led ışığı yanıp sönyorsa TİMERİN E düğmesi yardımıyla aktif hal getirildiğine işaret eder.

FİLTRE ALARMI

30 saatlik çalışma süresinin ardından L2 led ışığı kırmızı yanmaya başlayıp yağa karşı filtrenin temizlenmesi gerektiğine işaret eder. 120 saatlik çalışma süresinin ardından L2 led ışığı kırmızı yanıp sönmeye başlar ve yağa karşı filtrenin temizlenmesi ve karbon filtrenin değiştirilmesi gerektiğine işaret eder. Yağ karşı filtrelerin temizlenmesinden (ve/veya karbon filtrenin değiştirilmesinden) sonra alarmın açık olduğu sırada E düğmesine basarak saat sayarı (RESET) sıfırlamak gerekir

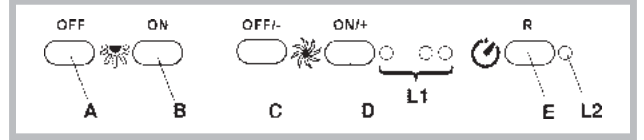

KONTROL PANELİ

P1) OFF ışıklar: Düğmeye basıldıktan sonra ışıklar kapanır.

P2) ON ışıklar: Düğmeye basıldıktan sonra ışıklar açılır.

P3) OFF/- Motor: Motorun hız seviyesini en düşük hız seviyesine ulaşıncaya kadar düşürür. 2 saniye boyunca basılı tutulması halinde motoru kapatır. FİLTRE SIFIRLAMA opsiyonu açıkken 2 saniye boyunca basılı tutulması halinde SAAT sayarı sıfırlanır.

P4) ON/+ Motor: Motoru açık hız seviyesini en yüksek hız seviyesine ulaşıncaya kadar yükseltir.

P5) ON/OFF: algılayıcıyı açık kapatır (otomatik veya manuel modda).

Otomatik modda L2 led ışığı yanar, L1 ise aktüel hız seviyesini gösterir.

Manuel modda L2 led ışığı kapalıdır.

L1): Dört yeşil LED ışığı ayarlanmış motor hızını gösterir.

L2) LED ışıkları: Yeşil led ışığı: otomatik mod. Kapalı led ışığı: manuel mod.

Kırmızı led ışığı: filtre sıfırlaması.

FİLTRE SIFIRLAMASI: motor kapalı olduğu sırada 30 saniye boyunca gösterilir:

30 saatlik çalışma süresinin ardından L2 led ışığı kırmızı rengeyle yanmaya başlar. 120 saatlik çalışma süresinin ardından L2 led ışığı kırmızı rengeyle yanıp sönmeye başlar. P3 düğmesi yardımıyla sıfırlanır.

HASSASİYET: Manuel modda P5 ve P4 düğmelerine aynı anda basarak HASSASİYET moduna geçilir. 4 yeşil LED ışığı yardımıyla ayarlanmış hassasiyet seviyesi gösterilir. P3 (-) ve P4 (+) düğmeleri kullanarak istenen hassasiyet seviyesi ayarlanır. P5 düğmesine basarak hassasiyet seviyesi hafızaya alınır ve manuel moda döndürülür.

HASSASİYET: Manuel modda P5 ve P4 düğmelerine aynı anda basarak HASSASİYET moduna geçilir. 4 yeşil LED ışığı yardımıyla ayarlanmış hassasiyet seviyesi gösterilir. P3 (-) ve P4 (+) düğmeleri kullanarak istenen hassasiyet seviyesi ayarlanır. P5 düğmesine basarak hassasiyet seviyesi hafızaya alınır ve manuel moda döndürülür.

HASSASİYET: Manuel modda P5 ve P4 düğmelerine aynı anda basarak HASSASİYET moduna geçilir. 4 yeşil LED ışığı yardımıyla ayarlanmış hassasiyet seviyesi gösterilir. P3 (-) ve P4 (+) düğmeleri kullanarak istenen hassasiyet seviyesi ayarlanır. P5 düğmesine basarak hassasiyet seviyesi hafızaya alınır ve manuel moda döndürülür.

HASSASİYET: Manuel modda P5 ve P4 düğmelerine aynı anda basarak HASSASİYET moduna geçilir. 4 yeşil LED ışığı yardımıyla ayarlanmış hassasiyet seviyesi gösterilir. P3 (-) ve P4 (+) düğmeleri kullanarak istenen hassasiyet seviyesi ayarlanır. P5 düğmesine basarak hassasiyet seviyesi hafızaya alınır ve manuel moda döndürülür.

HASSASİYET: Manuel modda P5 ve P4 düğmelerine aynı anda basarak HASSASİYET moduna geçilir. 4 yeşil LED ışığı yardımıyla ayarlanmış hassasiyet seviyesi gösterilir. P3 (-) ve P4 (+) düğmeleri kullanarak istenen hassasiyet seviyesi ayarlanır. P5 düğmesine basarak hassasiyet seviyesi hafızaya alınır ve manuel moda döndürülür.

HASSASİYET: Manuel modda P5 ve P4 düğmelerine aynı anda basarak HASSASİYET moduna geçilir. 4 yeşil LED ışığı yardımıyla ayarlanmış hassasiyet seviyesi gösterilir. P3 (-) ve P4 (+) düğmeleri kullanarak istenen hassasiyet seviyesi ayarlanır. P5 düğmesine basarak hassasiyet seviyesi hafızaya alınır ve manuel moda döndürülür.

HASSASİYET: Manuel modda P5 ve P4 düğmelerine aynı anda basarak HASSASİYET moduna geçilir. 4 yeşil LED ışığı yardımıyla ayarlanmış hassasiyet seviyesi gösterilir. P3 (-) ve P4 (+) düğmeleri kullanarak istenen hassasiyet seviyesi ayarlanır. P5 düğmesine basarak hassasiyet seviyesi hafızaya alınır ve manuel moda döndürülür.

HASSASİYET: Manuel modda P5 ve P4 düğmelerine aynı anda basarak HASSASİYET moduna geçilir. 4 yeşil LED ışığı yardımıyla ayarlanmış hassasiyet seviyesi gösterilir. P3 (-) ve P4 (+) düğmeleri kullanarak istenen hassasiyet seviyesi ayarlanır. P5 düğmesine basarak hassasiyet seviyesi hafızaya alınır ve manuel moda döndürülür.

HASSASİYET: Manuel modda P5 ve P4 düğmelerine aynı anda basarak HASSASİYET moduna geçilir. 4 yeşil LED ışığı yardımıyla ayarlanmış hassasiyet seviyesi gösterilir. P3 (-) ve P4 (+) düğmeleri kullanarak istenen hassasiyet seviyesi ayarlanır. P5 düğmesine basarak hassasiyet seviyesi hafızaya alınır ve manuel moda döndürülür.

HASSASİYET: Manuel modda P5 ve P4 düğmelerine aynı anda basarak HASSASİYET moduna geçilir. 4 yeşil LED ışığı yardımıyla ayarlanmış hassasiyet seviyesi gösterilir. P3 (-) ve P4 (+) düğmeleri kullanarak istenen hassasiyet seviyesi ayarlanır. P5 düğmesine basarak hassasiyet seviyesi hafızaya alınır ve manuel moda döndürülür.

HASSASİYET: Manuel modda P5 ve P4 düğmelerine aynı anda basarak HASSASİYET moduna geçilir. 4 yeşil LED ışığı yardımıyla ayarlanmış hassasiyet seviyesi gösterilir. P3 (-) ve P4 (+) düğmeleri kullanarak istenen hassasiyet seviyesi ayarlanır. P5 düğmesine basarak hassasiyet seviyesi hafızaya alınır ve manuel moda döndürülür.

HASSASİYET: Manuel modda P5 ve P4 düğmelerine aynı anda basarak HASSASİYET moduna geçilir. 4 yeşil LED ışığı yardımıyla ayarlanmış hassasiyet seviyesi gösterilir. P3 (-) ve P4 (+) düğmeleri kullanarak istenen hassasiyet seviyesi ayarlanır. P5 düğmesine basarak hassasiyet seviyesi hafızaya alınır ve manuel moda döndürülür.

HASSASİYET: Manuel modda P5 ve P4 düğmelerine aynı anda basarak HASSASİYET moduna geçilir. 4 yeşil LED ışığı yardımıyla ayarlanmış hassasiyet seviyesi gösterilir. P3 (-) ve P4 (+) düğmeleri kullanarak istenen hassasiyet seviyesi ayarlanır. P5 düğmesine basarak hassasiyet seviyesi hafızaya alınır ve manuel moda döndürülür.

HASSASİYET: Manuel modda P5 ve P4 düğmelerine aynı anda basarak HASSASİYET moduna geçilir. 4 yeşil LED ışığı yardımıyla ayarlanmış hassasiyet seviyesi gösterilir. P3 (-) ve P4 (+) düğmeleri kullanarak istenen hassasiyet seviyesi ayarlanır. P5 düğmesine basarak hassasiyet seviyesi hafızaya alınır ve manuel moda döndürülür.

HASSASİYET: Manuel modda P5 ve P4 düğmelerine aynı anda basarak HASSASİYET moduna geçilir. 4 yeşil LED ışığı yardımıyla ayarlanmış hassasiyet seviyesi gösterilir. P3 (-) ve P4 (+) düğmeleri kullanarak istenen hassasiyet seviyesi ayarlanır. P5 düğmesine basarak hassasiyet seviyesi hafızaya alınır ve manuel moda döndürülür.

HASSASİYET: Manuel modda P5 ve P4 düğmelerine aynı anda basarak HASSASİYET moduna geçilir. 4 yeşil LED ışığı yardımıyla ayarlanmış hassasiyet seviyesi gösterilir. P3 (-) ve P4 (+) düğmeleri kullanarak istenen hassasiyet seviyesi ayarlanır. P5 düğmesine basarak hassasiyet seviyesi hafızaya alınır ve manuel moda döndürülür.

HASSASİYET: Manuel modda P5 ve P4 düğmelerine aynı anda basarak HASSASİYET moduna geçilir. 4 yeşil LED ışığı yardımıyla ayarlanmış hassasiyet seviyesi gösterilir. P3 (-) ve P4 (+) düğmeleri kullanarak istenen hassasiyet seviyesi ayarlanır. P5 düğmesine basarak hassasiyet seviyesi hafızaya alınır ve manuel moda döndürülür.

HASSASİYET: Manuel modda P5 ve P4 düğmelerine aynı anda basarak HASSASİYET moduna geçilir. 4 yeşil LED ışığı yardımıyla ayarlanmış hassasiyet seviyesi gösterilir. P3 (-) ve P4 (+) düğmeleri kullanarak istenen hassasiyet seviyesi ayarlanır. P5 düğmesine basarak hassasiyet seviyesi hafızaya alınır ve manuel moda döndürülür.

HASSASİYET: Manuel modda P5 ve P4 düğmelerine aynı anda basarak HASSASİYET moduna geçilir. 4 yeşil LED ışığı yardımıyla ayarlanmış hassasiyet seviyesi gösterilir. P3 (-) ve P4 (+) düğmeleri kullanarak istenen hassasiyet seviyesi ayarlanır. P5 düğmesine basarak hassasiyet seviyesi hafızaya alınır ve manuel moda döndürülür.

HASSASİYET: Manuel modda P5 ve P4 düğmelerine aynı anda basarak HASSASİYET moduna geçilir. 4 yeşil LED ışığı yardımıyla ayarlanmış hassasiyet seviyesi gösterilir. P3 (-) ve P4 (+) düğmeleri kullanarak istenen hassasiyet seviyesi ayarlanır. P5 düğmesine basarak hassasiyet seviyesi hafızaya alınır ve manuel moda döndürülür.

HASSASİYET: Manuel modda P5 ve P4 düğmelerine aynı anda basarak HASSASİYET moduna geçilir. 4 yeşil LED ışığı yardımıyla ayarlanmış hassasiyet seviyesi gösterilir. P3 (-) ve P4 (+) düğmeleri kullanarak istenen hassasiyet seviyesi ayarlanır. P5 düğmesine basarak hassasiyet seviyesi hafızaya alınır ve manuel moda döndürülür.

HASSASİYET: Manuel modda P5 ve P4 düğmelerine aynı anda basarak HASSASİYET moduna geçilir. 4 yeşil LED ışığı yardımıyla ayarlanmış hassasiyet seviyesi gösterilir. P3 (-) ve P4 (+) düğmeleri kullanarak istenen hassasiyet seviyesi ayarlanır. P5 düğmesine basarak hassasiyet seviyesi hafızaya alınır ve manuel moda döndürülür.

HASSASİYET: Manuel modda P5 ve P4 düğmelerine aynı anda basarak HASSASİYET moduna geçilir. 4 yeşil LED ışığı yardımıyla ayarlanmış hassasiyet seviyesi gösterilir. P3 (-) ve P4 (+) düğmeleri kullanarak istenen hassasiyet seviyesi ayarlanır. P5 düğmesine basarak hassasiyet seviyesi hafızaya alınır ve manuel moda döndürülür.

HASSASİYET: Manuel modda P5 ve P4 düğmelerine aynı anda basarak HASSASİYET moduna geçilir. 4 yeşil LED ışığı yardımıyla ayarlanmış hassasiyet seviyesi gösterilir. P3 (-) ve P4 (+) düğmeleri kullanarak istenen hassasiyet seviyesi ayarlanır. P5 düğmesine basarak hassasiyet seviyesi hafızaya alınır ve manuel moda döndürülür.

HASSASİYET: Manuel modda P5 ve P4 düğmelerine aynı anda basarak HASSASİYET moduna geçilir. 4 yeşil LED ışığı yardımıyla ayarlanmış hassasiyet seviyesi gösterilir. P3 (-) ve P4 (+) düğmeleri kullanarak istenen hassasiyet seviyesi ayarlanır. P5 düğmesine basarak hassasiyet seviyesi hafızaya alınır ve manuel moda döndürülür.

HASSASİYET: Manuel modda P5 ve P4 düğmelerine aynı anda basarak HASSASİYET moduna geçilir. 4 yeşil LED ışığı yardımıyla ayarlanmış hassasiyet seviyesi gösterilir. P3 (-) ve P4 (+) düğmeleri kullanarak istenen hassasiyet seviyesi ayarlanır. P5 düğmesine basarak hassasiyet seviyesi hafızaya alınır ve manuel moda döndürülür.

HASSASİYET: Manuel modda P5 ve P4 düğmelerine aynı anda basarak HASSASİYET moduna geçilir. 4 yeşil LED ışığı yardımıyla ayarlanmış hassasiyet seviyesi gösterilir. P3 (-) ve P4 (+) düğmeleri kullanarak istenen hassasiyet seviyesi ayarlanır. P5 düğmesine basarak hassasiyet seviyesi hafızaya alınır ve manuel moda döndürülür.

HASSASİYET: Manuel modda P5 ve P4 düğmelerine aynı anda basarak HASSASİYET moduna geçilir. 4 yeşil LED ışığı yardımıyla ayarlanmış hassasiyet seviyesi gösterilir. P3 (-) ve P4 (+) düğmeleri kullanarak istenen hassasiyet seviyesi ayarlanır. P5 düğmesine basarak hassasiyet seviyesi hafızaya alınır ve manuel moda döndürülür.

HASSASİYET: Manuel modda P5 ve P4 düğmelerine aynı anda basarak HASSASİYET moduna geçilir. 4 yeşil LED ışığı yardımıyla ayarlanmış hassasiyet seviyesi gösterilir. P3 (-) ve P4 (+) düğmeleri kullanarak istenen hassasiyet seviyesi ayarlanır. P5 düğmesine basarak hassasiyet seviyesi hafızaya alınır ve manuel moda döndürülür.

HASSASİYET: Manuel modda P5 ve P4 düğmelerine aynı anda basarak HASSASİYET moduna geçilir. 4 yeşil LED ışığı yardımıyla ayarlanmış hassasiyet seviyesi gösterilir. P3 (-) ve P4 (+) düğmeleri kullanarak istenen hassasiyet seviyesi ayarlanır. P5 düğmesine basarak hassasiyet seviyesi hafızaya alınır ve manuel moda döndürülür.

HASSASİYET: Manuel modda P5 ve P4 düğmelerine aynı anda basarak HASSASİYET moduna geçilir. 4 yeşil LED ışığı yardımıyla ayarlanmış hassasiyet seviyesi gösterilir. P3 (-) ve P4 (+) düğmeleri kullanarak istenen hassasiyet seviyesi ayarlanır. P5 düğmesine basarak hassasiyet seviyesi hafızaya alınır ve manuel moda döndürülür.

HASSASİYET: Manuel modda P5 ve P4 düğmelerine aynı anda basarak HASSASİYET moduna geçilir. 4 yeşil LED ışığı yardımıyla ayarlanmış hassasiyet seviyesi gösterilir. P3 (-) ve P4 (+) düğmeleri kullanarak istenen hassasiyet seviyesi ayarlanır. P5 düğmesine basarak hassasiyet seviyesi hafızaya alınır ve manuel moda döndürülür.

HASSASİYET: Manuel modda P5 ve P4 düğmelerine aynı anda basarak HASSASİYET moduna geçilir. 4 yeşil LED ışığı yardımıyla ayarlanmış hassasiyet seviyesi gösterilir. P3 (-) ve P4 (+) düğmeleri kullanarak istenen hassasiyet seviyesi ayarlanır. P5 düğmesine basarak hassasiyet seviyesi hafızaya alınır ve manuel moda döndürülür.

HASSASİYET: Manuel modda P5 ve P4 düğmelerine aynı anda basarak HASSASİYET moduna geçilir. 4 yeşil LED ışığı yardımıyla ayarlanmış hassasiyet seviyesi gösterilir. P3 (-) ve P4 (+) düğmeleri kullanarak istenen hassasiyet seviyesi ayarlanır. P5 düğmesine basarak hassasiyet seviyesi hafızaya alınır ve manuel moda döndürülür.

HASSASİYET: Manuel modda P5 ve P4 düğmelerine aynı anda basarak HASSASİYET moduna geçilir. 4 yeşil LED ışığı yardımıyla ayarlanmış hassasiyet seviyesi gösterilir. P3 (-) ve P4 (+) düğmeleri kullanarak istenen hassasiyet seviyesi ayarlanır. P5 düğmesine basarak hassasiyet seviyesi hafızaya alınır ve manuel moda döndürülür.

HASSASİYET: Manuel modda P5 ve P4 düğmelerine aynı anda basarak HASSASİYET moduna geçilir. 4 yeşil LED ışığı yardımıyla ayarlanmış hassasiyet seviyesi gösterilir. P3 (-) ve P4 (+) düğmeleri kullanarak istenen hassasiyet seviyesi ayarlanır. P5 düğmesine basarak hassasiyet seviyesi hafızaya alınır ve manuel moda döndürülür.

HASSASİYET: Manuel modda P5 ve P4 düğmelerine aynı anda basarak HASSASİYET moduna geçilir. 4 yeşil LED ışığı yardımıyla ayarlanmış hassasiyet seviyesi gösterilir. P3 (-) ve P4 (+) düğmeleri kullanarak istenen hassasiyet seviyesi ayarlanır. P5 düğmesine basarak hassasiyet seviyesi hafızaya alınır ve manuel moda döndürülür.

HASSASİYET: Manuel modda P5 ve P4 düğmelerine aynı anda basarak HASSASİYET moduna geçilir. 4 yeşil LED ışığı yardımıyla ayarlanmış hassasiyet seviyesi gösterilir. P3 (-) ve P4 (+) düğmeleri kullanarak istenen hassasiyet seviyesi ayarlanır. P5 düğmesine basarak hassasiyet seviyesi hafızaya alınır ve manuel moda döndürülür.

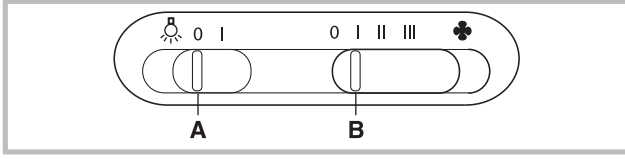

#### KONTROL DÜĞMELERİ

A düğmesi: Aydınlatma açma düğmesi.

B düğmesi: Motoru ilk hız seviyesine açma/kapatma düğmesi.

C düğmesi: Motoru ikinci hız seviyesine ayarlama düğmesi.

D düğmesi: Motoru üçüncü hız seviyesine ayarlama düğmesi.

#### KONTROL DÜĞMELERİ

A düğmesi = Aydınlatma açma/kapatma düğmesi.

B düğmesi = Davlumbazı açma/kapatma düğmesi: Düğmeye bir kere basılması halinde (TIMER) zaman ayarı açılır ve motor 5 dakikalık çalışma süresinden sonra otomatik olarak kapanır (göstergede hız seviyesine işaret eden sayı yanıp söner). Motorun hız seviyesinde değişiklik yapılırsa timer aktif halde kalır.

C göstergesi =

- motorun ayarlanmış hız seviyesini gösterir (1'den 4'e kadar);

- yanıp sönen sayı timerin aktif olduğunu gösterir;

- yanıp sönen sayı orta bölüm filtre alarmına işaret eder.

D düğmesi = Motoru son olarak ayarlanmış hız seviyesinde açar. Düğmeye tekrar basılması halinde motorun hız seviyesini 1'den 4'e kadar değiştirmek mümkündür. 2 saniye boyunca düğmeye basılı tutulması halinde motor kapanır.

R düğmesi = yağa karşı ve karbon filtrelerin sıfırlama düğmesi; filtre alarmı gösterilirse (göstergede orta bölüm yanarsa) yağa karşı filtresinin temizlenmesi gerekir (makinenin çalışma süresi 30 saati geçti). Göstergede orta bölüm düz yanarsa da yanıp sönerse de sadece yağa karşı filtrelerinin temizlenmesi gerekir (makinenin çalışma süresi 120 saati geçti). Eğer davlumbazınız filtre versiyonlu değil ise, yani karbon filtresi yoksa göstergenin orta bölümü düz yanarsa da yanıp sönerse de sadece yağa karşı filtrelerinin temizlenmesi gerekir. Filtre alarmı motoru kapattıktan sonra 30 saniye boyunca gösterilir. Saat sayısını tekrar aktif hale getirmek için alarm göstergesi yandığı sırada düğmeye 2 saniye basılı tutunuz.

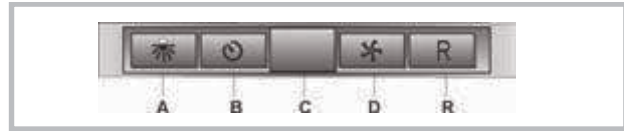
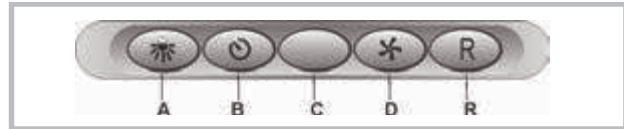
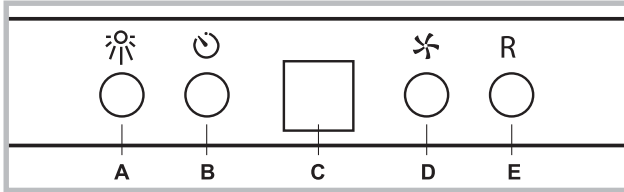

#### KONTROL DÜĞMELERİ

ALGILAYICI İLE OTOMATİK ÇALIŞMA:

A düğmesi : aydınlatma açma/kapatma.

B düğmesi : otomatik modu aktif hale getirme / kapatma.

Bu modun aktif hale getirildiği anda C göstergesinde „A“ harfi gösterilir, motor hızı ise mutfağa mevcut olan duman, koku ve gaz seviyesine göre otomatik olarak yükselir veya düşer.

C göstergesi:

- algılayıcının otomatik çalışma modunu gösterir („A“ harfi gösterilir);

- algılayıcı tarafından otomatik olarak ayarlanmış olduğu motor hızını gösterir;

- orta bölüm yanıp sönerse filtre alarmına işaret eder.

D düğmesi: motor hız seviyesini düşürme/ Reset; motor hız seviyesini sıfıra kadar (durana kadar) düşürür. Davlumbaz yaklaşık 1 dakikalık durma süresinden sonra tekrar algılayıcı tarafından belirlenmiş motor hız seviyesinde çalışır, otomatik moda geçer. Filtre alarmı gösterildiği zaman düğmeye basılması halinde saat sayısı sıfırlanır (RESET), çalışma saatlerini tekrar hesaplamaya başlar.

E düğmesi: motor hızı yükseltme; yaklaşık 1 dakikalık çalışma süresinden sonra davlumbaz tekrar algılayıcı tarafından belirlenmiş motor hız seviyesinde çalışır, otomatik moda geçer.

Algılayıcının hassasiyetinin değiştirilmesi:

Algılayıcının hassasiyetinin aşağıdaki şekilde değiştirilmesi mümkündür:

- Davlumbaz B düğmesinin yardımıyla kapatınız.

- D ve E düğmelerine aynı anda basınız (göstergede algılayıcının hassasiyet işareti görünür).

- D veya E düğmesine basarak algılayıcının hassasiyet seviyesini değiştiriniz (1: en düşük hassasiyet seviyesi / 9: en yüksek hassasiyet seviyesi).

- Elektrik kesintisinden sonra algılayıcı 5. seviyede çalışmaya devam eder.

Dikkat: algılayıcının hasar görmemesi için davlumbazın yakınlarında silikon içeren ürünleri kullanmayınız!

#### DÜZ DAVLUMBAZ VERSİYONUN KONTROL PANELİ:

A düğmesi: aydınlatma açma / kapatma.

C göstergesi :

- motorun ayarlanmış hız seviyesini gösterir (1'den 4'e kadar);

- yanıp sönen sayı timerin aktif olmasını gösterir;

- yanıp sönen sayı orta bölüm filtre alarmına işaret eder.

D düğmesi: motor hız seviyesini düşürme/motor kapatma/Reset; motor hız seviyesini sıfıra kadar (durana kadar) düşürür. Filtre alarmı gösterildiği zaman düğmeye basılması halinde saat sayısı sıfırlanır (RESET), çalışma saatlerini tekrar hesaplamaya başlar.

E düğmesi: motoru açma/ motor hızını yükseltme/TİMER.

Düğmeye basılması halinde motor açılır son olarak ayarlanmış hız seviyesinde çalışmaya başlar; düğmeye tekrar basılması halinde hız seviyesi yükselir. Düğmeye bir kaç saniye basılı tutulması halinde TİMER aktif hale gelir ve davlumbaz 5 dakikalık çalışma süresinden sonra kapanır (göstergede ayarlanmış hız seviyesinin işareti yanıp söner). Hız seviyesinin değiştirilmesi halinde TİMER aktif kalır. TİMERİ kapatmak için düğmeye tekrar basmak gerekir.

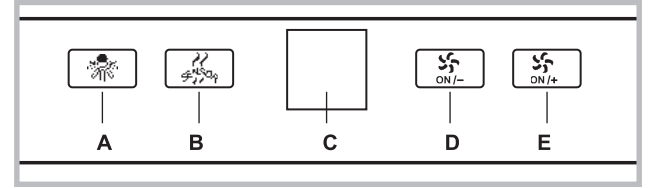

#### ÇALIŞMA KILAVUZU

SAAT AYARLANMASI (saat ayarlanması davlumbaz hazır modundayken yapılır)

1) 1 düğmesine basıp rakamların yanıp sönmeye başlayana kadar basılı tutunuz

2) 2 ( - ) veya 3 ( + ) düğmesine basarak rakamları ayarlayınız

3) saati ayarladıktan sonra 1 düğmesine basınız. Dakika rakamları yanıp sönmeye başlar

4) 2 ( - ) veya 3 ( + ) düğmesine basarak rakamları ayarlayınız

5) göstergenin normal moda geçmesi için 1 düğmesine basınız. Saat ayarlanmıştır.

AYDINLATMA AÇMA/KAPATMA (lamba piktogramının yanında)

Aydınlatmayı açmak/kapatmak için 2 düğmesine basınız. Aydınlatmanın açık olması, 2 düğmesinin etrafındaki ışığın yanması ve göstergedeki aydınlatma işaretinin görünmesi ile belirtilir.

DAVLUMBAZ MOTORUNUN AÇMASI (+ piktogramının yanında)

4 düğmesine basılması halinde motor açılır, yaklaşık 2 saniye boyunca 3. hız seviyesinde çalışır. Ardından davlumbaz, kapanmadan önce ayarlanmış hız seviyesine geçer. Veya:

3 düğmesine basarak motor açılır, yaklaşık 2 saniye boyunca 3. hız

seviyesinde çalışır. Ardından davlumbaz, kapanmadan önce ayarlanmış hız seviyesine geçer. Motorun açık olması, 3 ve 4 düğmelerinin etrafındaki ışığın yanması ve göstergedeki hız işaretinin görünmesi ile belirtilir.

MOTOR HIZININ DEĞİŞTİRİLMESİ (+ piktogramının yanında)

3 düğmesine basarak birer seviye olmak üzere hız seviyesi yükseltilir. Hız göstergesi motor hızına orantılı hızla döner (ilk hız seviyesi için yavaş döner, ikinci hız seviyesi için daha hızlı ve üçüncü hız seviyesi için daha da hızlı döner).

TİMER FONKSİYONU (timer piktogramının yanında)

Timer fonksiyonu davlumbazı belirlenmiş bir süre için çalışmasını sağlar.

Davlumbaz belirli bir süre sonra otomatik olarak kapanır.

Motor açık iken:

1 düğmesine basarak Timer fonksiyonu açılır. Timer fonksiyonu aktif olduğu sırada göstergede „timer“ işareti görünür, 1 düğmesinin etrafındaki ışık çerçevesi yanıp söner, gösterge kalan zamanı gösterir. Timer otomatik olarak 5 dakikalık çalışma süresine ayarlanmıştır. Bu etapta 2 veya 3 düğmesine basarak ayarlanmış çalışma süresini yükseltmek/kısaltmak mümkündür. Timerin zaman ayarını yaptıktan sonra 1 düğmesine basarak zamanın geriye doğru saymasını açmak mümkündür (10 dakika içinde 1 düğmesine basılmaz ise zamanın geriye doğru sayması otomatik olarak açılır). Zamanın geriye doğru saymasını durdurmak ve timeri devre dışı bırakmak için zamanın geriye doğru sayması sırasında 1 düğmesine basınız.

Ayarlanmış zamanın dolmasıyla birlikte davlumbaz iki kez „beep” sinyali sesi çalar, motoru kapatır.

DAVLUMBAZIN KAPATMASI (O/I piktogramının yanında)

4 düğmesine basınız

DİKKAT: Davlumbaz hazır modundayken (ışıklar off, motor off, gösterge sönmük), herhangi bir düğmeye basılması halinde göstergenin ışığı yanmaya başlar, fakat fonksiyon ayarı yapmak mümkün değildir. P2, P3, P4 düğmelerine tekrar basmak şartıyla istenilen fonksiyonu ayarlamak mümkündür. İlk düğmeye basıldıktan sonra 15 saniye boyunca başka hiç bir düğmeye basılmaz ise gösterge söner,



#### KONTROL DÜĞMELERİ

Hız seviyesinin görüntülenmesi

(PU4) 4 düğmesi: ON/OFF 3. hız seviyesine ayarlanmış motor

(PU3) 3 düğmesi: ON/OFF 2. hız seviyesine ayarlanmış motor

(PU2) 2 düğmesi: ON/OFF 1. hız seviyesine ayarlanmış motor

(PU1) 1 düğmesi: ON/OFF aydınlatma

5 dakikalık timer fonksiyonu:

Motorun çalıştığı hız seviyesine göre PU2, PU3 yada PU4 düğmesine 2 saniye boyunca basılı tutulduğunda 5 dakikalık timer fonksiyonu aktif hale gelir. Seçilen fonksiyonu göstermek için uygun led ışığı yanıp sönmeye başlar. 5 dakikalık çalışma süresinden sonra motor kapanır. Zamanın geriye doğru sayması sırasında hız seviyesinde değişiklik yapılır ise timer fonksiyonu devre dışı kalmaz. Timer fonksiyonunu devre dışı bırakmak için yanıp sönen düğmeye 2 saniye boyunca basılı tutunuz.

DİKKAT – 5 dakikalık timer fonksiyonu sadece normal hız seviyesi için devre dışı bırakılır (1-a, 2-a, 3-a).

#### FİLTRE ALARMI:

Motorun 30 saatlik çalışmasının ardından yağa karşı alarm açılır (bütün led ışıkları yanmaya başlar). Alarm motoru kapattıktan sonra 30 saniye boyunca yanar. Alarmı devre dışı bırakmak için alarm açıldıkten herhangi bir düğmeye 2 saniye boyunca basılı tutunuz.

Motorun 120 saatlik çalışmasının ardından karbon filtre alarm açılır (bütün led ışıkları yanmaya başlar). Alarm motoru kapattıktan sonra 30 saniye boyunca yanar. Alarmı devre dışı bırak

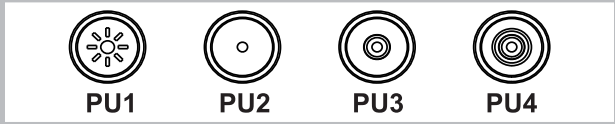

#### KONTROL DÜĞMELERİ

P1: "5 dakikalık timer".

P2: filtre alarmı sıfırlaması.

P3: motor off / hız seviyesi – bir süre basılı tutulması halinde motoru kapatır, ayarlanmış son hız seviyesini hafızaya alır.

P4: motor on / hız seviyesi + .

P5: aydınlatma on/off.

L1 sinyal çerçevesi:

- Açık motor: L1 yanıp söner, rengi turkuaz rengidir. Yanıp sönmemesinin hızı motorun hızına orantılıdır.

- "5 dakikalık timer" fonksiyonu: L1 sürekli yanan turkuaz ışık.

- Aktif alarm filtresi: L1 sürekli yanan kırmızı ışık (30h) L2 yanıp sönen kırmızı ışık (120h).

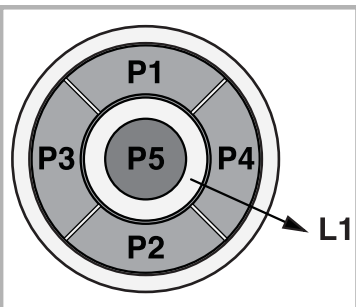

#### KONTROL DÜĞMELERİ

Zil (sadece bazı modellerde):

Herhangi bir düğmeye dokunması halinde kontrol paneli „bip” ses sinyali çalar.

P1 – aydınlatma açma/kapatma. Kontrol panelinin ışığı yanar/söner.

P2 – Motoru açma/ motoru ilk hız seviyesine ayarlama. İkinci kez düğmeye basılması halinde herhangi bir hız seviyesinde çalışan motor kapanır.

Düğmeye basılması halinde kontrol panelinin ışığı yanmaya başlar.

P3 - Motoru açma/ motoru ikinci hız seviyesine ayarlama. Motor herhangi bir hız seviyesinde çalıştığı sırada düğmeye basılırsa, motor ikinci hız seviyesine geçer.

Düğmeye basılması halinde kontrol panelinin ışığı yanmaya başlar.

P4 - Motoru açma/ motoru üçüncü hız seviyesine ayarlama. Motor herhangi bir hız seviyesinde çalıştığı sırada düğmeye basılırsa, motor ikinci hız seviyesine geçer.

Düğmeye basılması halinde kontrol panelinin ışığı yanmaya başlar.

P5 - Motoru açma/ motoru dördüncü hız seviyesine ayarlama. Motor herhangi bir hız seviyesinde çalıştığı sırada düğmeye basılırsa, motor ikinci hız seviyesine geçer.

Düğmeye basılması halinde kontrol panelinin ışığı yanmaya başlar.

P6 – 5 dakikalık TİMER fonksiyonu aktif hale getirme/devre dışı bırakma.

Düğmeye basılması halinde kontrol panelinin ışığı yanmaya başlar. Motor kapalı ise bu fonksiyon aktif olduğu halde motor ilk hız seviyesiyle açılır.

P7 – FİLTRE ALARMI (30h veya 120h) aktif ise saat sayarını sıfırlar.

Saat sayarının sıfırlanması sırasında aydınlatma kapanır.

Filtre alarmı görüntülenmesi:

- Yağa karşı filtre alarmı

Motorun 120 saatlik çalışmasının ardından motorun her kapanışından sonra P7 30 saniye boyunca yanıp söner.

- karbon filtre alarmı

Motorun 30 saatlik çalışmasının ardından motorun her kapanışından sonra P7 30 saniye boyunca yanıp söner.

Filtre alarmını SIFIRLAMAK için alarmın görüntülediği sırada P7 düğmesine basınız.



TC1 Düğmesi (Işıklar)

Ana ışığı açma / kapatma ON/OFF

Ana ışığın açık olması halinde, BL1 açılıp rengi değişecektir.

Düğmeye basılı tutulması halinde yardım ışıkları açılır/kapanır (opsiyonlu).

TC2 Düğmesi (Motor – V1)

ON/OFF Motor – Motoru açıp ilk hız seviyesini ayarlar

TC3 Düğmesi (Motor – V2)

Motoru açıp ikinci hız seviyesini ayarlar

TC4 Düğmesi (Motor – V3)

Motoru açıp üçüncü hız seviyesini ayarlar

TC5 Düğmesi (Motor – V4)

Motoru açıp dördüncü hız seviyesini ayarlar

En yüksek motor hızı 5 dakikalık bir süre için ayarlanır. Bu sürenin dolmasıyla birlikte motor otomatik olarak üçüncü hıza düşer.

Motor açık olduğu sürece bastığınız son düğmenin (TC2-TC5) LED ışığı, ayarlanmış değerini gösterme amacıyla açılır.

TC6 Düğmesi (TİMER 5 dakikalık çalışma süresinden sonra otomatik kapanma fonksiyonu)

Önceden ayarlanmış motor hızının TİMER fonksiyonunu açar.

Motor açık değil ise, motoru en düşük hız seviyesi ile açıp TİMER fonksiyonu ayarlar.

TİMER fonksiyonu açık ise BL6 açılır ışığın rengi değişir.

ALARM 30 SAAT filtreler

30 saatlik çalışma sürecinin ardından yağa karşı filtre alarmı açılır.

Filtre alarmı açık ise alarm göstergesi motoru kapattıktan sonra 30 saniye boyunca yanacaktır.

BL6 açık kalacaktır.

Bu süreç içerisinde alarmı TC6 düğmesini basılı tutarak kapatmak mümkündür.

ALARM 120 SAAT filtreler

120 saatlik çalışma sürecinin ardından aktif karbon filtre değiştirme alarmı açılır (opsiyonlu).

Filtre alarmı açık ise alarm göstergesi motoru kapattıktan sonra 30 saniye boyunca yanacaktır.



BL6 yanıp sönmeye başlayacaktır.  
Bu süreç içerisinde TC6 düğmesini basılı tutarak kapatmak mümkündür.

**Çalışma süresi limiti**  
Davlumbaz açık kalırsa (ışıklar ve/veya motor), kullanıcı komut vermez ise 10 saatlik çalışma sürecinin ardından otomatik olarak OFF moduna geçip bütün fonksiyonlar kapanır.

**Zil**  
Klavye yada kumanda (opsiyonlu) yardımıyla komut verildiği anda zil „beep” ses sinyali çalar.

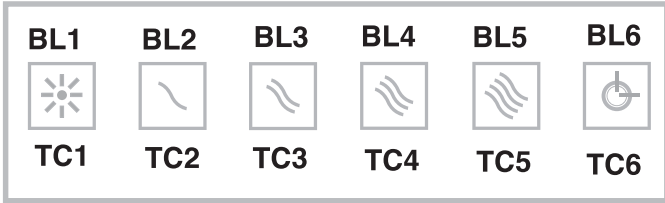
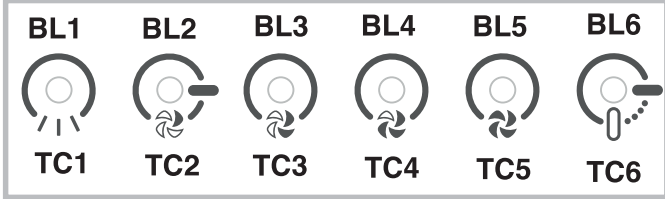

**TC1 Düğmesi (Işıklar)**  
Ana ışığı açma / kapatma ON/OFF  
Ana ışığın açık olması halinde, BL1 açılıp rengi değişecektir.  
Düğmeye basılı tutulması halinde yardım ışıkları açılır/kapanır (opsiyonlu).

**TC2 Düğmesi (Motor – V1)**  
ON/OFF Motor – Motoru açıp ilk hız seviyesini ayarlar

**TC3 Düğmesi (Motor – V2)**  
Motoru açıp ikinci hız seviyesini ayarlar

**TC4 Düğmesi (Motor – V3)**  
Motoru açıp üçüncü hız seviyesini ayarlar

**TC5 Düğmesi (Motor – V4)**  
Motoru açıp dördüncü hız seviyesini ayarlar  
En yüksek motor hızı 5 dakikalık bir süre için ayarlanır. Bu sürenin dolmasıyla birlikte motor otomatik olarak üçüncü hıza düşer.  
Motor açık olduğu sürece bastığınız son düğmenin (TC2-TC5) LED ışığı, ayarlanmış değerini gösterme amacıyla açılır.

**TC6 Düğmesi (Auto ASC)**  
Otomatik ASC fonksiyonu açma/kapatma.  
Bu fonksiyon sayesinde davlumbazın motor hızı davlumbazın altında biriken duman ve koku seviyesine göre hızını yükseltir veya düşürür.  
Fonksiyon açık olduğu sürece BL6 açılır (sürekli yanıp ışık).  
Hız ayarının otomatik değişmesi veya kullanıcı tarafından değiştirilmesi halinde BL6 bir kaç saniye boyunca yanıp sönecektir.

**ALARM 30 SAAT filtreler**  
30 saatlik çalışma sürecinin ardından yağa karşı filtre alarmı açılır.  
Filtre alarmı açık ise alarm göstergesi motoru kapattıktan sonra 30 saniye boyunca yanacaktır.  
BL6 açık kalacaktır.  
Bu süreç içerisinde alarmı TC6 düğmesini basılı tutarak kapatmak mümkündür.

**ALARM 120 SAAT filtreler**  
120 saatlik çalışma sürecinin ardından aktif karbon filtre değiştirme alarmı açılır (opsiyonlu).  
Filtre alarmı açık ise alarm göstergesi motoru kapattıktan sonra 30 saniye boyunca yanacaktır.  
BL6 yanıp sönmeye başlayacaktır.  
Bu süreç içerisinde TC6 düğmesini basılı tutarak kapatmak mümkündür.

**TC5 + TC6 Düğmeleri (ASC Hassasiyeti)**  
Kullanıcı, ihtiyacına göre ASC koku algılayıcısının hassasiyetinin 4 farklı seviyeye göre ayarlayabilir. Bunun için aynı anda TC5 ve TC6 düğmelerini kısa bir süre için basılı tutmak gerekir.  
Bu sırada motorun kapalı olması ve otomatik fonksiyonların açık olmaması

gerekir.  
Hassasiyet fonksiyonu açık olduğu halde:  
Tüm BL düğmeleri kapanır (göstergeler sönmüştür), BL6 düğmesinin ışığı sürekli yanar.  
Bir saniyelik süreden sonra BL2-BL5 led ışıkları ayarlanmış hassasiyet değerini gösterir (en düşük hassasiyet değeri olan BL2'den en yüksek hassasiyet değeri olan BL5'e kadar). TC2, TC3, TC4 veya TC5 düğmelerini kullanarak hassasiyet değerini değiştirme imkanı sunar.  
Yeni hassasiyet değerini kaydetmek için TC6 düğmesine basmak yada fonksiyonun otomatik olarak kapanmasını beklemek gerekir.

TC1 ve TC6 düğmelerini aynı anda basılı tutarak klavyeyi kilitlemek mümkündür (temizlik yapmak amacıyla). Temizlik modu açık ise TC1 ve TC6 düğmeleri açık kalacaktır. Temizlik modunu kapatmak için tekrar aynı anda TC1 ve TC6 düğmelerini bir süre basılı tutmak veya 5 dakika beklemek gerekir.

**Çalışma süresi limiti**  
Davlumbaz açık kalırsa (ışıklar ve/veya motor), kullanıcı komut vermez ise 10 saatlik çalışma sürecinin ardından otomatik olarak OFF moduna geçip bütün fonksiyonlar kapanır.

**Zil**  
Klavye yada kumanda (opsiyonlu) yardımıyla komut verildiği anda zil „beep” ses sinyali çalar.

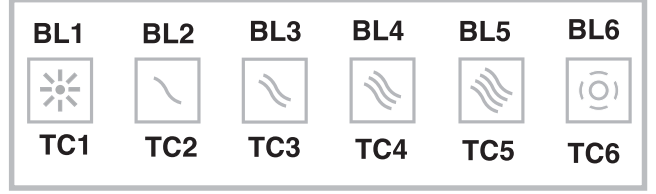
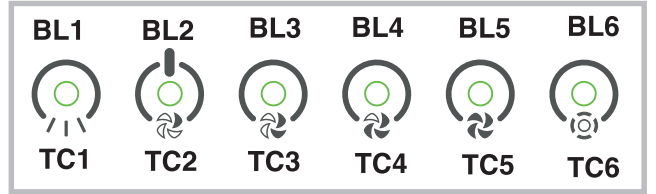

L düğmesi: aydınlatma açma.

1 düğmesi: motoru açma/kapatma ON/OFF Motorun ilk hız seviyesini ayarlar.  
2 düğmesi: motoru açma/kapatma ON/OFF Motorun ikinci hız seviyesini ayarlar.  
3 düğmesi: motoru açma/kapatma ON/OFF Motorun üçüncü hız seviyesini ayarlar.  
4 düğmesi: motoru açma/kapatma ON/OFF Motorun dördüncü hız seviyesini ayarlar. Filtre alarmı: yaklaşık 30 saatlik çalışma süresinin ardından, motor kapalıyken 30 saniye boyunca yanıp sönen hız düğmeleri (1, 2, 3 ve 4 düğmeleri) yağa karşı filtreleri değiştirmek gerektiğine işaret eder. Filtreleri temizledikten sonra filtre alarmı açıkken düğmelerden birine 2 saniye boyunca basılı tutarak saat sayarını sıfırlamak (RESET) gerekir.  
Timer: timeri aktif hale getirmek için (5 dakika geçikmeli kapanma) motor açıkken hız düğmelerinden birine (1, 2, 3 ve 4 düğmeleri) 2 saniye boyunca basılı tutunuz; ayarlanmış hızın düğmesi yanıp sönmeye başlar.



L düğmesi: aydınlatma açma.

1 düğmesi: algılayıcıyı aktif hale getirme/devre dışı bırakma (otomatik veya manuel mod). Otomatik modda algılayıcı aktif kalıp motor hızı ise otomatik olarak yükselir veya düşer.  
- motor kapalı iken Filtre Alarmına işaret eder  
2 düğmesi: motoru açma/kapatma ON/OFF Motorun ilk hız seviyesini ayarlar.  
3 düğmesi: motoru açma/kapatma ON/OFF Motorun ikinci hız seviyesini ayarlar.  
4 düğmesi: motoru açma/kapatma ON/OFF Motorun üçüncü hız seviyesini ayarlar.

Filtre alarmı: yaklaşık 30 saatlik çalışma süresinin ardından, motor kapalıyken 30 saniye boyunca yanıp sönen hız düğmeleri (1, 2, 3 ve 4 düğmeleri) yağa karşı filtreleri değiştirmek gerektiğine işaret eder. Filtreleri temizledikten sonra filtre alarmı açıkken düğmelerden birine 2 saniye boyunca basılı tutarak saat sayarını sıfırlamak (RESET) gerekir.

#### ALGILAYICININ HASSASİYETİ:

Algılayıcı açık iken davlumbaz, yemek pişirme sonucu olarak koku, buhar, duman veya sıcaklık oluşunca otomatik olarak çalışmaya başlar. Algılayıcının hassasiyetini ihtiyaca göre değiştirilebilir.

Örneğin: elektrikli ocaklar için yüksek hassasiyet, gaz ocakları için düşük hassasiyet seviyesi. Hassasiyet seviyesini değiştirmek için aynı anda L ve 1 düğmelerine basınız. 2, 3, 4 düğmeleri yardımıyla ayarlanmış hassasiyet seviyesi devreye girer.



A düğmesi: aydınlatma açma/kapatma, filtre alarmı açıkken dümeye 2 dakika boyunca basılı tutulması halinde saat sayarını sıfırlar. B düğmesi: "otomatik" fonksiyonu aktif hale getirme/devre dışı bırakma. S kontrol göstergesi – Filtre alarmı: yanık gösterge davlumbazın çalışma süresi 30 saati geçtiği anlamına gelir. Gösterge 30 dakika boyunca yanmaya devam eder. Yanıp sönen S kontrol göstergesi davlumbazın çalışma süresi 120 saati geçtiği anlamına gelir. Filtre sıfırlama hem otomatik hem de manuel moda sadece motor kapalı olduğunda yanar. Algılayıcı ile otomatik çalışma: B düğmesine basıldığında otomatik fonksiyon aktif hale gelir, LED ışığı yanıp sönmeye başlar; B LED ışığının yanıp sönmeye algılayıcının komut beklediği anlamına gelir. Algılayıcının hassasiyetini değiştirme: Manuel moda, motor kapalıken B ve C düğmelerine aynı anda basınız. C, D veya E LED ışıkları önceden ayarlanmış hassasiyet seviyesini gösterir. İstenilen hassasiyet seviyesini ayarlamak için C, D, E düğmelerinden birine basınız (minimum, orta, maksimum); seçilen hassasiyet seviyesini hafızaya almak için B düğmesine basınız. Manuel moda geçmek için tekrar B düğmesine basınız. Düz davlumbaz olarak çalışma: otomatik moddayken manuel moda geçmek için B düğmesine basınız. B LED ışığı söner. C, D, E düğmelerinden birine basılması halinde motor sırasıyla ilk, ikinci, üçüncü hız seviyesinde açılır; motoru kapatmak için aynı düğmeye yaklaşık 2 saniye basılı tutunuz.

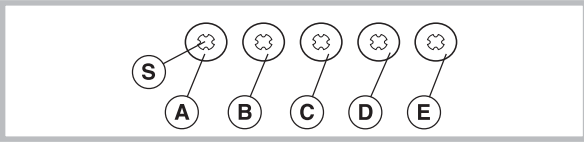

P1 düğmesi: AYDINLATMA. Aydınlatmayı açma/kapatma.

P2 düğmesi: MOTOR. Motoru açma/kapatma. Motoru ayarlanmış olduğu son hız seviyesinde açar. Birden fazla basılması halinde motorun hız seviyesini sırayla yükseltir (1, 2, 3, 4, 1, 2....). Ayarlanmış hız seviyesi D5 göstergesini görüntüler, D8 göstergesi ise açılır (gösterge dönme hızı motorun hızına orantılıdır). En yüksek hız seviyesinde D8 göstergesi söner, D3 göstergesi yanar. Motoru kapatmak için P2 düğmesine 2 saniye basılı tutunuz (ayarlanmış olan hız seviyesi hafızaya alınır).

P3 düğmesi: D4 fonksiyonunu (Algılayıcı) ve/veya D7 fonksiyonunu (hava temizleyicisi) ayarlar.

P4 düğmesi: Yağa karşı ve/veya karbon filtrelerin sıfırlanması.

D1 göstergesi: YAĞA KARŞI FİLTRELER. Yağa karşı filtrelerin temizlenmesi gerektirdiği zaman yanmaya başlar (davlumbazın yaklaşık 30 saatlik çalışma süresinin ardından). Yağa karşı filtrelerini temizledikten sonra saat sayarını tekrar açmak için P4 düğmesine basınız. D3 göstergesi: MAKSİMUM HIZ SEVİYESİ. Sadece maksimum hız seviyesi açık iken yanar. Algılayıcıyı kapatınız, aynı işlemi tekrarlayınız. Algılayıcı aktif ise davlumbaz yemek pişirme sonucu olarak koku, buhar, duman, sıcaklık oluşunca veya gaz sızıntısı meydana gelince otomatik olarak çalışmaya başlar. D5 ve D6 göstergeleri: GÖSTERGE. Ayarlanmış hız seviyesini gösterir; algılayıcının hassasiyet seviyesini gösterir. D7 göstergesi: HAVA TEMİZLEYİCİSİ. Hava temizleyicisini aktif hale getirmek için P3 düğmesine basıp D7 göstergesinin yanıp sönmeye başlayana kadar basılı tutunuz. Hava temizleyicisini devre dışı bırakmak için D7 göstergesinin sönmeye kadar P3 düğmesine basınız. Hava temizleyicisi fonksiyonu sadece motor açık iken aktif hale gelir. Hava temizleyicisini aktif hale getirdikten sonra davlumbaz her 50 dakikada bir 10 dakikalık çalışma süresi için açılır ve sessizce, ilk hız seviyesinde hava değişimine başlar.

DİKKAT: Aynı anda Algılayıcıyı ve Hava Temizleyicisini açmak mümkündür. Bunun için P3 düğmesine D4 ve D7 göstergeleri yanmaya başlayana kadar basılı tutunuz. D8 göstergesi: MOTOR ON. Gösterge motor ilk, ikinci ve üçüncü hız seviyesinde açık iken yanar. Motor dördüncü hız seviyesi ile çalıştığında gösterge söner, maksimum hız seviyesini gösteren gösterge (D3) yanmaya başlar. D10 göstergesi: KARBON FİLTRELERİ (filtre versiyonlu davlumbazlar için). Karbon filtesini veya filtreleri değiştirmek gerektiğinde yanmaya başlar (davlumbazın yaklaşık 120 saatlik çalışma süresinin ardından). Karbon filtesini veya filtrelerini değiştirdikten sonra saat sayarını tekrar açmak için P4 düğmesine basınız. Algılayıcının hassasiyeti:

algılayıcının hassasiyetini değiştirmek için aynı anda P3 ve P5 düğmelerine basınız (D5 göstergesinde 1 ile 9 arasındaki hassasiyet seviyesi görüntülenir); hassasiyet seviyesini değiştirmek için P3 düğmesine basınız. Ayarlanmış seviyeyi hafızaya almak için P4 düğmesine basınız (aksi takdirde 5 saniye sonra otomatik olarak hafızaya kaydedilecek). FİLTRE ALARMI: D1 ve D10 göstergelerine bakınız. Dikkat: algılayıcının hasar görmemesi için davlumbazın yakınlarında silikon içeren maddeleri kullanmayınız!



A) AYDINLATMAYI açma/kapatma

1) Motoru açık ilk hız seviyesini ayarlar (gösterge yanmaya başlar). Hız seviyesini gösteren diğer göstergeler sönmüştür.

2) Motoru açık ikinci hız seviyesini ayarlar (gösterge yanmaya başlar). Hız seviyesini gösteren diğer göstergeler sönmüştür.

3) Motoru açık üçüncü hız seviyesini ayarlar (gösterge yanmaya başlar). Hız seviyesini gösteren diğer göstergeler sönmüştür.

4) Motoru açık dördüncü hız seviyesini ayarlar (gösterge yanıp sönmeye başlar). Hız seviyesini gösteren diğer göstergeler sönmüştür. Maksimum hız seviyesi en fazla 5 dakikalık süre için açılır. Sürenin dolmasıyla birlikte motor durur.

B) TİMERİ açar (gösterge yanmaya başlar). Timeri (5 dakikalık) açtıktan 5 dakika sonra motor otomatik olarak durur.

C) FİLTRE ALARMI. 30 saatlik çalışma süresinin ardından gösterge yağa karşı filtreleri değiştirmek gerektiğini göstermek amacıyla yanmaya başlar. 120 saatlik çalışma süresinin ardından gösterge yağa karşı filtreleri ve karbon filtreleri değiştirmek gerektiğini göstermek amacıyla yanmaya başlar. Alarmı DEVRE DIŞI BIRAKMAK için göstergeye yanarken veya yanıp sönerken basınız

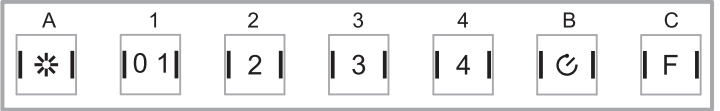

#### BAKIM

! Bakım ve temizlik işlemlerine başlamadan önce elektrik bağlantısını kesiniz. Davlumbaz temizliği.

NE ZAMAN TEMİZLENİR: yangın tehlikesinin önüne geçmek için en az 2 ayda bir temizlik işlemlerini yapınız.

DIŞ TEMİZLİĞİ: ılık suya ve nötr deterjana batırılmış bez kullanınız (cila ile kaplı davlumbazlar için); Çelik, bakır veya pirinç davlumbazlar için bu metallerin temizliğine yönelik ürünleri kullanınız.

İÇ TEMİZLİĞİ: denatüre alkola batırılmış fırça veya bez kullanınız.

BUNLARI YAPMAYINIZ: Aşındırıcı maddeleri içeren ürünleri ve yüzeyleri çizbilen gereçleri kullanmayınız (örneğin bulaşık teli, sert fırçalar, aşındırıcı ve sert deterjanlar gibi ürünleri kullanmayınız).

Yağa karşı filtrelerinin temizliği

NE ZAMAN TEMİZLENİR: yangın tehlikesinin önüne geçmek için en az 2 ayda bir temizlik işlemlerini yapınız.

FİLTRELERİ NASIL ÇIKARTILIR: filtrede bulunan mandala basınız, filtreyi aşağı çekiniz.

FİLTRELERİ NASIL TEMİZLENİR: nötr deterjanı kullanarak elde veya bulaşık makinesinde yıkayınız. Bulaşık makinesinde yıkama sırasında olası herhangi bir leke filtrenin kalitesini etkilemez.

Karbon filtesinin değiştirilmesi (P)

(filtre versiyonlu davlumbazlar için)

NE ZAMAN DEĞİŞTİRİLİR: en az 6 ayda bir değiştiriniz.

NASIL ÇIKARTILIR: filtre versiyonlu davlumbazlarda karbon filtrelerinin değiştirilmesi şarttır. Filtreyi, çıkarmak için mandala basınız, filtreyi aşağıya doğru dönderiniz

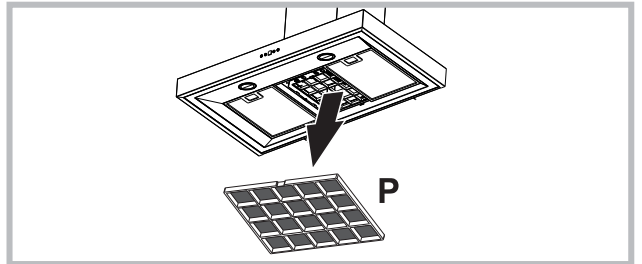

#### Lambaların değiştirilmesi

- Halojen lambaları değiştirmek için boşlukları kullanarak kapağını kaldırınız.
- Aynı tür ampüllerle değiştiriniz.

**DİKKAT:** ampülü ve lambayı çıplak ellerle dokunmayınız.

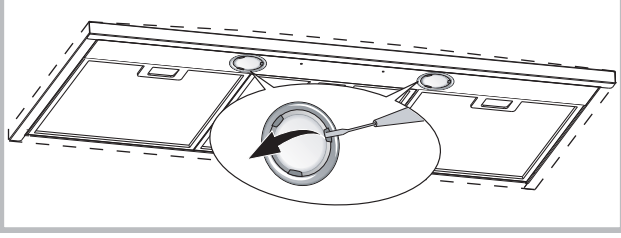

Aynı tür ampüllerle değiştiriniz.

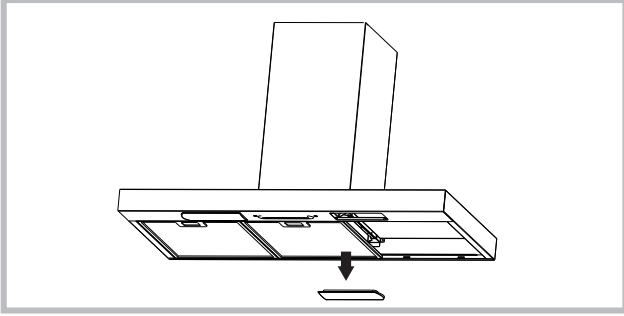

Led ışıkları hasar görmüş ise herhangi bir tehlikeyi önlemek amacıyla üretici, yetkili servis teknisyeni veya uzman bir kişi tarafından değiştirilmeli.

#### ÇALIŞMA ARIZALARI

Bir arıza meydana geldiği şüphesi varsa teknik servisi çağırmadan önce aşağıdaki basit kontrol işlemleri yapınız:

• Davlumbaz çalışmıyor ise:

- elektrik kesintisi olup olmadığını,
- hız seviyesinin seçilip seçilmediğini

kontrol ediniz.

• Davlumbazın performansı düşük ise:

- ayarlanmış hız seviyesinin duman ve koku seviyesine göre yeterli olup olmadığını,
- mutfağın, hava çekimi sağlayacak yeteri kadar havalandırılıp havalandırılmadığını,
- karbon filtresinin yıpranıp yıpranmadığını (filtre versiyonlu davlumbazlar için)

kontrol ediniz.

• Normal çalışma sırasında davlumbaz kendiliğinden kapandı ise:

- elektrik kesintisi olup olmadığını,
- kutuplu devre kesicisinin devreye girip girmediğini

kontrol ediniz.



Bu cihaz, elektrikli ve elektronik cihazların atıklarını (WEEE) değerlendirmede 2002/96/EC sayılı Avrupa Konseyi Direktifi'ne uygun olarak üretilmiştir ve buna bağlı olarak geri dönüşüm sembolü üzerinde bulunur. Bu cihazı, madde geri kazanım ve geri dönüşüm kurallarına uygun olarak tasfiye etmekle, çevre ve insan sağlığına olası zararlardan kaçınmış olursunuz. Ürünün üstünde görünen sembol, ürünün sıradan bir ev atığı olmadığını ve normal yollardan çöpe atılmaması gerektiğini belirtir. Cihazın en yakın atık toplama noktasına teslim edilmesi gerekir. Cihazın tasfiye edilmesi konusunda daha fazla bilgi almak için, bağlı olduğunuz belediyeye (çevre koruma departmanına), ikamet ettiğiniz yere bağlı atık toplama noktasına yada cihazı satın aldığınız satış noktasına başvurmanız gerekir.



Ürünün ekipmanı olmayan parçalar











