

# РУКОВОДСТВО ПО ЭКСПЛУАТАЦИИ

## МОДЕЛЬ: MWA 121.1 X/HA

МИКРОВОЛНОВАЯ ПЕЧЬ

RS



Italiano



Français



Español



Portuges



Nederlands



Deutsch



Русский



Poliski



English



Внимательно прочитайте настоящие инструкции перед началом использования Вашей микроволновой печи и сохраните их в надежном месте.

Соблюдение инструкций гарантирует долгий срок службы Вашей микроволновой печи.

**СОХРАНИТЕ НАСТОЯЩИЕ ИНСТРУКЦИИ В НАДЕЖНОМ МЕСТЕ**

# ПРЕДОСТОРОЖНОСТИ ДЛЯ ПРЕДОТВРАЩЕНИЯ ВОЗДЕЙСТВИЯ ЧРЕЗМЕРНОГО СВЧ ОБЛУЧЕНИЯ

RS

- (a) Не пытайтесь включать печь с открытой дверцей, так как это ведет к вредному воздействию СВЧ облучения. Это важно во избежание повреждения защитной блокировки.
- (b) Не помещайте никакие предметы между дверцей и рамкой печи, удаляйте загрязнения и остатки моющего вещества с уплотнительных поверхностей.
- (c) **ПРЕДУПРЕЖДЕНИЕ:** Если дверца или уплотнения дверцы повреждены, нельзя пользоваться печью до ее ремонта в уполномоченном сервисе.

## ПРИЛОЖЕНИЕ

Если изделие не содержится в чистоте, его поверхность портится, что сокращает срок службы изделия и может привести к опасным ситуациям.

## Технические данные

Модель:	MWA 121.1 X/HA
Номинальное напряжение:	230 В ~ 50 Гц
Номинальная потребляемая мощность (СВЧ):	1250 Вт
Номинальная мощность (СВЧ):	800 Вт
Емкость печи:	20 л
Диаметр тарелки:	Ø 245 мм
Внешние габаритные размеры:	594x343,5x388 мм
Масса:	Примерно 14,85 кг

## ВАЖНЫЕ ИНСТРУКЦИИ ПО БЕЗОПАСНОСТИ

### ПРЕДУПРЕЖДЕНИЕ

Во избежание возгорания, ударов током, причинения ущерба людям или воздействия сильного СВЧ-излучения при использовании Вашего изделия следуйте основным правилам безопасности, включая следующие:

1. **Предупреждение:** Нельзя разогревать жидкости и другие продукты в герметично закрытой посуде, так как это может привести к взрыву.
2. **Предупреждение:** Любое тех. обслуживание или ремонт изделия, требующее снятия кожуха печи, предохраняющего от СВЧ-излучения, должно выполняться только компетентным техником.
3. **Предупреждение:** Не разрешайте детям использовать печь, не проинструктировав их о правилах безопасной эксплуатации печи и об опасностях, связанных с неправильным использованием.
4. **Предупреждение:** При использовании печи в комбинированном режиме требуется контроль детей со стороны взрослых по причине высокой температуры. (только серии с грилем)
5. Используйте посуду, пригодную для СВЧ-печей.
6. Регулярно мойте печь и удаляйте остатки пищи.
7. Прочитайте следующее правило: "ПРЕДОСТОРОЖНОСТИ ДЛЯ ПРЕДОТВРАЩЕНИЯ ВОЗДЕЙСТВИЯ СВЧ-ИЗЛУЧЕНИЯ".
8. При разогревании еды в пластиковой или бумажной посуде следите за печью во избежание возможного возгорания.
9. В случае появления дыма, выключите печь и выньте ее штепсельную вилку из сетевой розетки, не открывайте дверцу печи для гашения возможного пламени.
10. Не перегревайте еду.
11. Не используйте печь для хранения чего-либо. Не храните хлеб, печенье и подобное внутри печи.
12. Снимите проволочки и металлические ручки с бумажной или пластиковой посуды/пакетов перед их помещением в печь.
13. Установите печь в соответствии с инструкциями.
14. Не нагревайте в СВЧ-печи сырые или вареные яйца в скорлупе, так как они могут взорваться даже по завершении СВЧ-нагревания.
15. Используйте изделие только в целых, описанных в настоящих инструкциях. Не используйте коррозионные химические вещества или пар для ухода за изделием. Данная печь специально предназначена для нагревания. Ее нельзя использовать в промышленности или в лабораториях.
16. В случае повреждения сетевого провода изделия поручите его замену производителю, магазину или квалифицированному электрику во избежание опасности.
17. Не храните и не используйте изделие на улице.
18. Не используйте это изделие рядом с водой, на мокрой поверхности или рядом с байссеном.
19. При использовании печи ее поверхности могут сильно нагреться. При использовании печи ее поверхности обычно сильно нагреваются. Держите сетевой провод изделия подальше от нагретых поверхностей и не закрывайте какие-либо части печи.
20. Сетевой провод изделия не должен свешиваться с края стола или столешницы.
21. Несоблюдение инструкций по уходу за печью может привести к повреждению поверхности и сократить срок службы изделия, а также привести к опасным ситуациям.
22. Содержимое детских бутылочек и баночек с детским питанием необходимо взболтать или перемешать и проверить его температуру во избежание ожогов.
23. При нагреве напитков СВЧ-излучением они могут неожиданно вскипеть, поэтому вынимайте их из печи осторожно.
24. Запрещается использование изделия лицами

(включая детей) с ограниченными физическими, сенсорными или умственными способностями или лицами, не имеющими опыта и знаний, без контроля или обучения пользованию изделием со стороны лиц, ответственных за их безопасность.

25. Не разрешайте детям играть с изделием.
26. СВЧ-печь нельзя устанавливать в шкаф, если она не предназначена для встраиваемого монтажа в шкаф.
27. Изделие не работает с внешним таймером или с отдельными системами дистанционного управления.
28. **ПРЕДУПРЕЖДЕНИЕ:** Убедитесь, чтобы изделие было выключено, перед заменой лампы во избежание удара током.
29. Доступные детали могут нагреться при работе изделия. Не разрешайте маленьким детям приближаться к изделию.
30. Запрещается использовать паровые агрегаты для чистки изделия.
31. Поверхность кладовки может нагреться.
32. Не используйте жесткие абразивные губки или острые металлические скребки для чистки стеклянной дверцы печи, так как они могут поцарапать ее поверхность, что может привести к трещинам в стекле.
33. При работе изделие нагревается. Проявляйте осторожность во избежание касания горячих элементов внутри печи.
34. Используйте термометр-щуп, предназначенный для данной печи (для печей, имеющих возможность использовать термометр-щуп).
35. При первом включении печи можно почувствовать специфический запах, вызванный маслом, нанесенным на заводе для предохранения некоторых комплектующих.

## Во избежание несчастных случаев Установка заземления

Данное изделие нуждается в заземлении. Во избежание короткого замыкания заземление сокращает риск удара током за счет провода разряда электрического тока. Данное изделие укомплектовано проводом, включающим в себя провод заземления с заземляющей вилкой. Штепсельная вилка должна быть соединена с правильно установленной и заземленной сетевой розеткой.

Обратитесь к квалифицированному электрику или в сервис, если Вам не вполне понятны инструкции по заземлению, или если у Вас имеются сомнения касательно правильного заземления изделия. При необходимости использовать удлинитель используйте только 3-жильный провод.

1. Короткая длина сетевого провода сокращает риск зацепления или наступания.
2. В случае длинного сетевого провода или удлинителя:
- 1) Указанное номинальное электрическое значение провода или удлинителя должно быть не меньше

номинального электрического значения изделия.

- 2) Удлинитель должен быть 3-жильным с заземлением.
- 3) Длинный провод должен быть расположен таким образом, чтобы не свешиваться со столешницы или кухонного топа, где его могут задеть дети, или где на него можно легко наступить.

## ОПАСНОСТЬ

Опасность удара током

Касание к некоторым внутренним комплектующим может привести к тяжелым несчастным случаям или к смерти. Не демонтируйте изделие.

## ПРЕДУПРЕЖДЕНИЕ

Опасность удара током

Неправильное заземление может привести к удару током. Не подключайте изделие к сетевой розетке, если оно не установлено надлежащим образом и не заземлено.

## УХОД

Проверьте, чтобы штепсельная вилка изделия была отсоединена от сетевой розетки.

1. После использования печи протирайте ее внутри слегка влажной тряпкой.
2. Съёмные детали можно мыть моющим веществом и водой.
3. Рамка дверцы, уплотнение и прилегающие детали необходимо тщательно протирать влажной тряпкой в случае их загрязнения.

## Штепсельная вилка с двумя круглыми штырьками

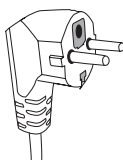

## ПОСУД

Смотрите инструкции "Материалы, которые можно и нельзя помещать в СВЧ-печь"

Некоторые неметаллические предметы не рекомендуются использовать в СВЧ-печи. В случае сомнений Вы можете проверить данный предмет следующим образом:

### Проверка материала:

1. Налейте в посуду для СВЧ-печи 1 чашку холодной воды (250 мл) вместе с проверяемым предметом.
2. Нагрейте при максимальной мощности в течение 1 минуты.
3. Осторожно потрогайте предмет. Если пустой предмет теплый, не используйте его для готовки в СВЧ-печи.
4. **Не превышайте время нагрева в 1 минуту.**

## ОСТОРОЖНО

### Опасность несчастных случаев

Любое тех. обслуживание или ремонт изделия, требующее снятия кожуха печи, предохраняющего от СВЧ-излучения, должно выполняться только компетентным техником.

**Материалы, пригодные для СВЧ-печи**

<b>Посуда</b>	<b>Примечания</b>
Алюминиевая фольга	Только для покрытия блюд. Небольшие гладкие куски фольги могут быть использованы для защиты от сгорания тонких частей мяса или птицы. Если фольга слишком близко к стенкам печи, она может вызвать дуговой разряд. Фольга должна находиться на расстоянии не меньше 2,5 см от стенок печи.
Посуда для подрумянивания	Следуйте инструкциям производителя. Дно посуды для запеканки должно находиться на расстоянии не менее чем 5 мм от вращающейся тарелки. Неправильное использование может привести к повреждению вращающейся тарелки.
Столовая посуда	Только пригодная для СВЧ-печей. Следуйте инструкциям производителя. Не используйте треснутую или надколотую посуду.
Стеклянные банки	Всегда снимайте крышку. Используйте только для легкого нагревания содержимого. Большинство стеклянной тары не является термостойкой и может лопнуть.
Стеклянная посуда	Только термостойкое стекло, пригодной для СВЧ-печей. Проверьте, чтобы на посуде не было металлической отделки. Не используйте треснутую или надколотую посуду.
Пакеты для печей	Следуйте инструкциям производителя. Не завязывайте металлической проволокой. Прodelайте сверху в пакете дырочки для выхода пара.
Бумажные тарелки и стаканы	Используйте только для быстрого приготовления/разогрева. Не оставляйте печь без присмотра в процессе приготовления.
Бумажные полотенца	Используйте для покрытия блюд для повторного разогрева и для впитывания жира. Используйте под контролем только для быстрого приготовления.
Пекарская ("пергаментная") бумага	Используется в качестве покрытия для предотвращения разбрызгивания или в качестве обертывания для приготовления на пару.
Пластиковая посуда	Только пригодная для СВЧ-печей. Следуйте инструкциям производителя. На посуде должны быть маркировка "Для СВЧ-печей". Некоторые пластиковые коробки становятся слегка мягкими из-за нагрева их содержимого. Готовые блюда в пластиковых упаковках и плотно закрытые пластиковые пакеты должны быть открыты, проколоты сверху, соблюдайте инструкции на упаковке.
Оберточная пленка	Только пригодная для СВЧ-печей. Используется для покрытия блюд в процессе приготовления для сохранения сочности. Пленка не должна касаться еды.
Термометры	Только пригодные для СВЧ-печей (термометры для мяса и кондитерской выпечки).
Вощеная оберточная бумага	Используется в качестве покрытия для предотвращения разбрызгивания и для сохранения сочности.

---

**Материалы, непригодные для СВЧ-печи**

<b>Посуда</b>	<b>Примечания</b>
Алюминиевые блюда	Могут вызвать дуговой разряд. Переложите блюдо в посуду, пригодную для СВЧ-печи.
Картон для пищевых продуктов с металлической ручкой.	Могут вызвать дуговой разряд. Переложите блюдо в посуду, пригодную для СВЧ-печи.
Металлическая посуда или посуда с металлическими деталями	Металл экранирует продукт от СВЧ-излучения. Металлическая отделка может вызвать дуговой разряд.
Металлические крученые проволочки	Могут вызвать дуговой разряд и возгорание внутри печи.
Бумажные пакеты	Могут вызвать возгорание внутри печи.
Пенопласт	Пенопласт может расплавиться или загрязнить содержимое под воздействием высокой температуры.
Дерево	Дерево высыхает от СВЧ-излучения и может потрескаться или разломиться.

---

# НАСТРОЙКА ВАШЕЙ СВЧ-ПЕЧИ

RS

## Названия деталей печи и съемные детали

Выньте печь и все материалы из картонной упаковки и из самой печи.

Ваша печь укомплектована следующими деталями:

Стеклопанель	1
Вращающееся кольцо	1
Руководство по эксплуатации	1

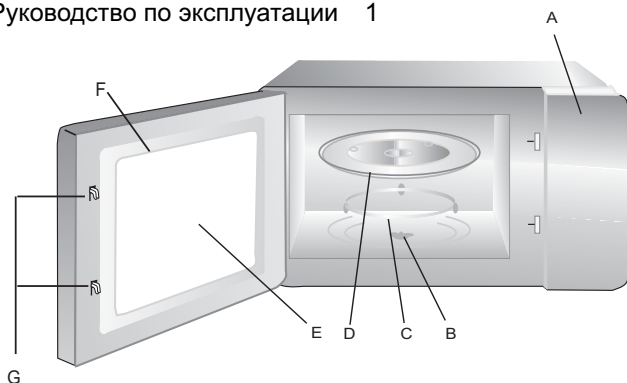

- A) Консоль управления
- B) Вращающаяся ось
- C) Вращающееся кольцо
- D) Стеклопанель
- E) Смотровое окошко
- F) Дверца в сборе
- G) Система защитной блокировки

## Установка вращающегося блока

- a. Никогда не устанавливайте стеклянную тарелку перевернутой. Стеклопанель всегда должна вращаться свободно.
- b. И стеклянная тарелка, и вращающееся кольцо всегда должны быть установлены для использования СВЧ-печи.
- c. Все блюда и посуда для еды должны устанавливаться на стеклянную тарелку для приготовления.
- d. Если стеклянная тарелка или вращающееся кольцо треснет или сломается, обратитесь в ближайший уполномоченный сервисный центр.



## Установка и подключение

1. Данное изделие предназначено только для бытового использования.
2. Данная печь предназначена только для встроенной установки. Ее нельзя установить на кухонный топ или внутрь шкафа.
3. Соблюдайте специальные инструкции по установке.
4. Изделие может быть установлено в настенной нише шириной 60 см (не менее 55 см глубиной и на высоте 85 см от пола).
5. Изделие укомплектовано штепсельной вилкой и должно быть соединено с правильно установленной, заземленной сетевой розеткой.
6. Напряжение в сети должно соответствовать напряжению, указанному на заводской табличке изделия.
7. Установку сетевой розетки и замену сетевого провода должен выполнять только квалифицированный электрик. Если при установке розетка оказывается недоступной, необходимо установить многополярный разъединитель со стороны установки с расстоянием между контактами не менее 3 мм.
8. Запрещается использовать переходники, тройники и удлинители. Перегрузка может привести к возгоранию.

Доступная поверхность может нагреться при работе печи.











# ИНСТРУКЦИИ ПО ЭКСПЛУАТАЦИИ

RS

## 1. Настройка часов





После подсоединения печи к сети электропитания на дисплее показывается "0:00" и включается один звуковой сигнал.

- 1) Нажмите кнопку " / 
" один раз. На дисплее показывается "00:00".- 2) Поверните регулятор " для выставления часов, выставленное значение должно быть от 0 до 23(24-часов).
- 3) Нажмите кнопку " / 
", замигает значение минут.- 4) Поверните регулятор " для выставления минут, выставленное значение должно быть от 0 до 59.
- 5) Нажмите кнопку " / 
" для подтверждения настройки часов. ":" будет мигать.

### Примечание:

- 1) Если часы не настроены, они не будут работать при включении электропитания.
- 2) Если Вы нажмете кнопку "
" в процессе настройки часов, печь автоматически вернется в предыдущий режим.

## 2. Приготовление в СВЧ-печи

Нажмите кнопку "" на дисплее появится "P100". Нажмите кнопку "" четыре раза или поверните " для выбора нужной мощности, при каждом нажатии на дисплее появляются: "P100", "P80", "P50", "P30" или "P10". Затем нажмите кнопку "" для подтверждения

и поверните регулятор " для выставления продолжительности от 0:05 до 95:00.

Нажмите кнопку "" еще раз для начала приготовления.

Пример: Если Вам требуется использовать 80% СВЧ-мощности для приготовления в течение 20 минут, выполните следующие инструкции:

1) Нажмите кнопку "" один раз. На дисплее показывается "P100".

2) Нажмите кнопку "" еще раз

или поверните регулятор " для выбора 80% СВЧ-мощности.

3) Нажмите кнопку "" для подтверждения. На дисплее показывается "P 80".

4) Поверните регулятор " для выставления продолжительности приготовления до появления на дисплее "20:00".

5) Нажмите кнопку "" для начала приготовления.



## 3. Быстрый запуск

1) В состоянии ожидания нажмите кнопку

"" для начала приготовления

при мощности 100%. При каждом последующем нажатии продолжительность приготовления увеличивается на 30 секунд вплоть до 95 минут.

2) В режиме СВЧ или размораживание нажмите кнопку "" для увеличения продолжительности на 30 секунд.

3) В состоянии ожидания поверните регулятор " влево для выставления продолжительности приготовления при мощности 100%, затем нажмите кнопку "" для начала приготовления.

## “” Pad instructions

Порядок	Дисплей	Мощность СВЧ
1	P100	100%
2	P80	80%
3	P50	50%
4	P30	30%
5	P10	10%

### 4. Размораживание по весу

1) Нажмите кнопку “/” один раз, на дисплее появится “dEF1”;

2) Поверните регулятор “” для выбора веса продукта от 100 до 2000 гр.

3) Нажмите кнопку “” для начала размораживания.

### 5. Размораживание по времени

1) Нажмите кнопку “/” дважды, на дисплее появится “dEF2”;

2) Поверните регулятор “” для настройки продолжительности размораживания. Максимальное устанавливаемое время - 95 минут.

3) Нажмите кнопку “” для начала размораживания. Мощность размораживания P30, и ее нельзя изменить.

### 6. Кухонный таймер

(1) Нажмите кнопку “/” дважды, на дисплее появится 00:00, индикатор таймера загорится.

(2) Поверните регулятор “” для ввода нужного времени. (Максимальная продолжительность приготовления - 95 минут).

(3) Нажмите кнопку “” для подтверждения настройки, индикатор таймера загорится.

(4) По истечении заданного времени таймер индикатора гаснет. Включаются 5 звуковых сигналов. Если часы были настроены (24-часовой режим), на дисплее показывается текущее время.

**Примечание:** Kitchen Time можно настроить в режиме 24-часов. Kitchen Timer является таймером.

### 7. Визуализация данных

(1) В режиме СВЧ, гриль и комбинированный нажмите кнопку “”, на дисплее на 3 секунды появится фактическая мощность. По прошествии 3-х секунд дисплей печи возвращается к прежней визуализации;

(2) В режиме приготовления нажмите кнопку “/” , на дисплее на 3 секунды покажется текущее время.

### 9. Автоматический режим

1) Поверните регулятор “” вправо для выбора режима, на дисплее появится от “A-1” до “A-10”.

2) Нажмите кнопку “” для подтверждения.

3) Поверните регулятор “” для выбора веса согласно таблице режимов.

4) Нажмите кнопку “” для начала приготовления.

Пример: Если Вы хотите использовать Автоматический режим для приготовления рыбы весом 350 гр.:

1) Поверните регулятор “” по часовой стрелке до тех пор, пока на дисплее не появится “A-4”.

2) Нажмите кнопку “” для подтверждения.

3) Поверните регулятор “” для выбора веса рыбы, на дисплее появится “350”.



4) Нажмите кнопку “” для начала приготовления.



## 9. Многоэтапное приготовление

Можно задать не больше 2-х режимов приготовления. В режиме многоэтапного приготовления, если одним из режимов является размораживание, он должен быть первым этапом.

Пример: Если требуется разморозить продукт в течение 5 минут, а затем приготовить при мощности 80% в течение 7 минут:

- 1) Нажмите кнопку “  ” дважды, на дисплее появится “dEF2”;



---

- 2) Поверните регулятор “” для настройки продолжительности размораживания, пока на дисплее не появится “5:00”.

---

- 3) Нажмите кнопку “” один раз. На дисплее показывается “P100”.

---

- 4) Нажмите кнопку “” еще раз или поверните регулятор “” для выбора 80% СВЧ-мощности.

---

- 5) Нажмите кнопку “” для подтверждения. На дисплее показывается “P 80”.



---

- 6) Поверните регулятор “” для выставления продолжительности приготовления до появления на дисплее “07:00”.

---

- 7) Нажмите кнопку “” для начала приготовления, включится один звуковой сигнал для первого этапа, начинается обратный отсчет времени размораживания. Включится еще один звуковой сигнал для начала второго этапа. По завершении приготовления включатся пять звуковых сигналов.

## 10. Функция защитной блокировки

Блокировка: В состоянии ожидания нажмите кнопку “” на 3 секунды. Включится длинный звуковой сигнал, означающий активацию защитной блокировки, на дисплее показывается текущее время, если оно было задано, в противном случае на дисплее показывается “”.

Отмена блокировки: В состоянии блокировки нажмите кнопку “” на 3 секунды, длинный звуковой сигнал означает, что изделие отключает защитную блокировку.

Таблица режимов:

Меню	Вес (гр)	Дисплей
А1 ПИЦЦА	200 гр	200
	400 гр	400
А2 Картофель	200 гр	200
	400 гр	400
	600 гр	600
А3 Мясо	250 гр	250
	350 гр	350
	450 гр	450
А4 Рыба	250 гр	250
	350 гр	350
	450 гр	450
А5 Овощи	200 гр	200
	300 гр	300
	400 гр	400
А6 Напитки	1 чашка (120 мл)	1
	2 чашки (240 мл)	2
	3 чашки (360 мл)	3
А7 Макаронные изделия	50 гр (с 450 мл холодной воды)	50
	100 гр (с 800 мл холодной воды)	100
А8 Попкорн	50 гр	50
	100 гр	100
А9 Курица	200	200
	400	400
	600	600
	800	800
А10 Повторный нагрев	200	200
	400	400
	600	600

# УСТРАНЕНИЕ НЕИСПРАВНОСТЕЙ

RS

Нормальные помехи	
СВЧ-печь создает помехи приему телевизора	Когда СВЧ-печь включена, она может создавать помехи приему радио и ТВ. Это подобно помехам от маленьких электроприборов таких как, миксер, пылесос и фен. Это является нормальным.
Тусклое освещение печи	В режиме СВЧ приготовления с низкой мощностью освещение печи может потусклеть. Это является нормальным.
Образование конденсата на дверце, горячий воздух от вентиляторов	В процессе приготовления из продуктов выделяется пар. Большая его часть удаляется вентиляторами. Но незначительная часть может осесть в виде конденсата на холодных частях таких как дверца печи. Это является нормальным.
Печь внезапно включается без продуктов внутри.	Запрещается включать печь, не поместив в нее продукты. Это очень опасно.

Неисправность	Возможная причина	Методы устранения
Печь не включается	(1) Сетевой провод плохо подсоединен к сетевой розетке.	Отсоедините штепсельную вилку. Подождите 10 секунд и вновь вставьте вилку в сетевую розетку.
	(2) Перегорел плавкий предохранитель или сработал защитный разъединитель.	Замените предохранитель или взведите разъединитель (обращайтесь к профессиональному электрику).
	(3) Неисправна сетевая розетка.	Проверьте сетевую розетку, подключив к ней другие электрические приборы.
Печь не нагревает	(4) Плохо закрыта дверца	Закройте дверцу плотно
Стеклонагревательная тарелка производит шум при работе печи.	(5) Налеты пищи на роликах и на дне печи.	Смотрите раздел "Уход за СВЧ-печью" для чистки загрязненных частей.



Согласно Директиве об Утилизации бытовых электроприборов СВЧ-печь должна быть передана в специальный пункт сбора утиль-сырья. Если в будущем Вам потребуется выбросить это изделие, просим НЕ выбрасывать его вместе с обычным домашним мусором. Сдайте изделие в специальный пункт утиль-сырья.

# Инструкции по установке

RS

Просим внимательно прочитать инструкции по установке

## Важное Примечание

### Электрическое подключение

Печь укомплектована штепсельной вилкой и должна быть соединена с правильно установленной, заземленной сетевой розеткой. Согласно соответствующим нормативам устанавливать сетевую розетку, заменить сетевой провод может только квалифицированный электрик.

Если при установке сетевая розетка оказывается недоступной, необходимо установить многополярный разъединитель со стороны установки с расстоянием между контактами не менее 3 мм.

Выбранная ниша для встроенной печи не должна иметь задней панели.

Оставить минимальное пространство для вентиляции и воздухозабора.

### Примечание:

Сетевой провод не должен быть сжат или согнут.

## А. Встроенная установка

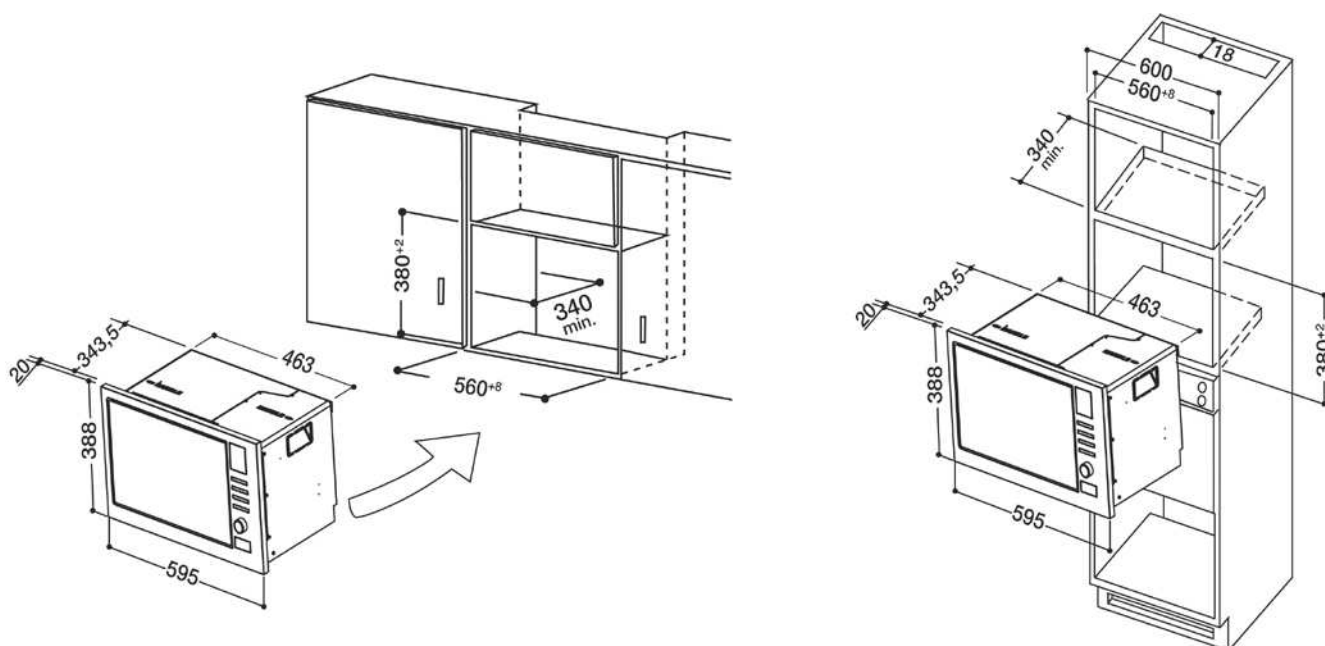

## В. Подготовка ниши

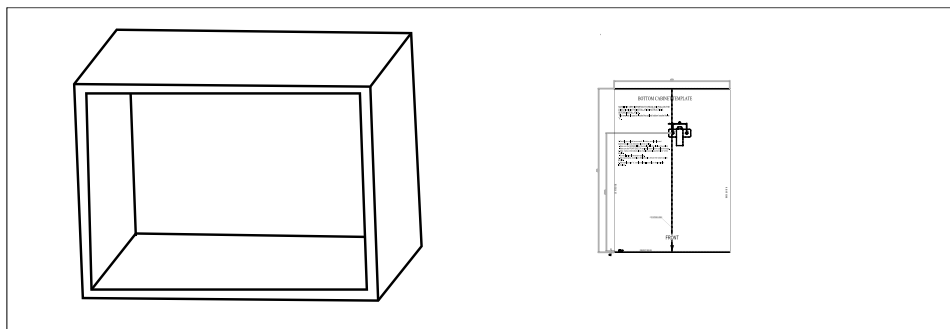

1. Прочитайте инструкции на НИЖНЕМ ШАБЛОНЕ НИШИ, положите шаблон на дно ниши.

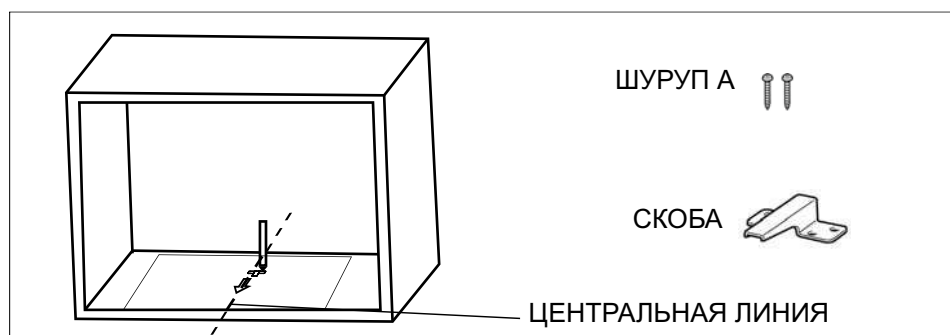

2. Сделайте отметки на дне ниши в соответствии с отверстиями "а" в шаблоне.

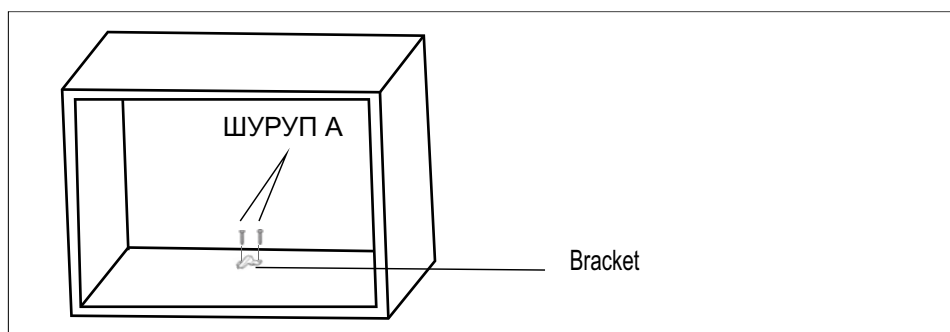

3. Уберите НИЖНИЙ ШАБЛОН НИШИ и прикрепите НИЖНИЕ СКОБЫ ШУРУПОМ А.

## С. Установка печи.

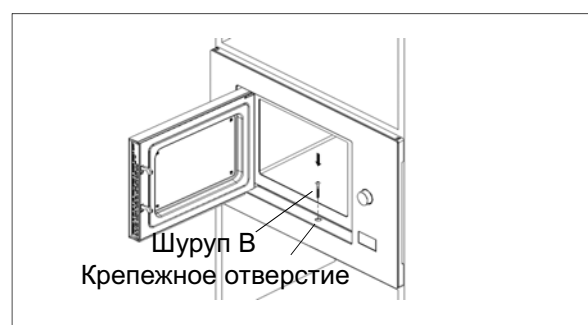
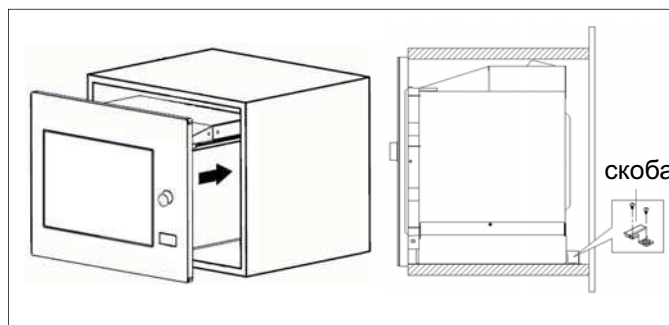

4. Вставьте печь в нишу.
  - Проверьте, чтобы задняя часть печи была заблокирована скобой.
  - Сетевой провод не должен быть сжат или согнут.
5. Откройте дверцу; прикрепите печь к нише Шурупом В в соответствии с крепежным отверстием.